



Sprinter

Kasutusjuhend

Mercedes-Benz



Kaassõitja turvapadjahoiautus



▲ HOIATUS Vigastus– või eluoht kõrvalistuja aktiveeritud turvapadja korral

Kui kõrvalistuja turvapadi on aktiveeritud, võib laps õnnetuse korral turvapadjalt löögi saada.

Seljaga sõidusuunas lapse turvaistet EI TOHI MINGIL JUHUL paigaldada istmele, mille ees on SISSELÜLITATUD ESITURVAPADI – see võib põhjustada lapse SURMA või RASKEID KEHAVIGASTUSI.

Lugege peatükki "Lapsed sõidukis".

Tere tulemast Mercedes-Benz maailma!

Enne sõitmist tutvuge sõidukiga ja lugege see kasutusjuhend tähelepanelikult läbi. Enda ohutuse ja sõiduki pikema kasutusea tagamiseks tuleb järgida kasutusjuhendis esitatud juhiseid ja hoiatusi. Mittejärgimine võib põhjustada sõidukile kahjustusi, samuti inimestele vigastusi ja keskkonnakahjustusi.

Sõiduki varustus või toote nimetus olenevad järgmistest teguritest:

- mudel;
- tellimus;
- riigikohane mudel;
- saadavus.

Selles kasutusjuhendis on joonistel kujutatud vasakpoolse rooliga sõidukit. Parempoolse rooliga sõidukitel on sõiduki detailide ja juhtelementide paigutus vastavalt erinev.

Mercedes-Benz arendab pidevalt oma sõidukeid.

Mercedes-Benz jätab endale õiguse muuta järgmist:

- kujundus;
- varustus;
- tehnika.

Seetõttu võib mõnel juhul kirjeldus teie sõidukist erineda.

Sõiduki komplekti kuuluvad:

- digitaalne kasutusjuhend;
- trükitud kasutusjuhend;
- hooldusvihik;
- lisajuhendid (olenevalt varustusest).

Need dokumendid peavad alati sõidukis olema. Sõiduki müümise korral andke kõik dokumendid uuele omanikule edasi.

9075841003Z191



Sümbolid	4
-----------------------	----------

Ülevaade	6
Armatuurlaud	6
Näidikuplokk	8
Ülkonsool	13
Ukse juhtpaneel	17
Ohu- ja rikkeolukord	19

Digitaalne kasutusjuhend	21
Digitalse kasutusjuhendi avamine	21

Üldised suunised	22
Keskonnakaitse	22
Vana sõiduki tagasivõtmine	22
Mercedes-Benzi originaalvaruosad	22
Suunised külge-, pealis- ja sisse- ja ümberehituste kohta	23
Kasutusjuhend	24
Töökindlus	24
Vastavusdeklaratsioonid	25
Diagnostikapesa	26
Suunis mootori võimsuse muutmise kohta	27
Volitatud töökoda	27
Sõiduki registreerimine	27
Sõiduki ettenähtud kasutamine	27
Teave REACH-määruse kohta	27
Vastutus defektide eest	28
Päästekaardi QR-koodid	28
Andmete salvestamine	28
Autoriõigus	29

Sõitjate kaitse	30
Turvavõosüsteem	30
Turvavööd	31
Turvapadjad	33
Lapsed sõidukis	35
Suunised lemmikloomade transporti- miseks sõidukis	42

Avamine ja sulgemine	43
Võti	43
Uksed	45
Lükanduks	47
Elektriline lükanduks	48
Tagauksed	52
Vahesein-lükanduks	53
Elektriline astmelaud	53
Madelveokasti seinad	55
Küljekaen	56

Vargakaitse	58
-------------------	----

Istmed ja panipaigad	62
Juhiistme õige asend	62
Istmed	62
Rooli asendi seadmine	73
Paigutusvõimalused	74
Pudelihoidik	77
Topsihoidik	77
Tuhatoos ja sigaretisüütel	78
Pistikupesad	78
Mobiiltelefoni juhtmevaba laadimine ja välisantenniga sidumine	80
Jalamati paigaldamine ja eemaldamine	81

Tuled ja vaade	83
Välisvalgustus	83
Salongivalgustuse seadmine	87
Lampide vahetamine	88
Klaasipuhasti	93
Peeglid	96
Päikesesirmide kasutamine	97

Kliimaseade	98
Kliimaseadme ülevaade	98
Kliimaseadme kasutamine	100
Tuulutavade kasutamine	103
Lisasoojendus	104
Kaubaruumi tuulutuse kasutamine	110

Sõitmine ja parkimine	111
Sõitmine	111
Aku pealüti	122
Manuaalkäigukast	123
Automaatkäigukast	124
Nelikvedu	127
DSR (allamäge sõidukiiruse reguleeri- mine)	129
Kliirensi elektrooniline seadmine	131
Tankimine	134
Parkimine	141
Sõiduabisüsteemid ja sõiduohutussüs- teemid	147
Töörežiim	170
Haagise kasutamine	171

Näidikuekraan ja pardaarvuti	175
Näidikuploki ekraani ülevaade	175
Roolinuppude ülevaade	176
Pardaarvuti kasutamine	176

Mitmeotstarbelise ekraani näitude ülevaade	177
Näidikuploki valgustuse seadmine	178
Menüüd ja alammenüüd	178

LINGUATRONIC	184
Suunised töökindluse kohta	184
Kasutamine	184
LINGUATRONICu tõhus kasutamine	186
Olulised häälkäsed	187

Mercedes PRO	197
Teave Mercedes PRO kohta	197
Teave Mercedes PRO connecti kohta	197
Mercedes-Benz klienditeeninduskeskusesse helistamine multimeediumisüsteemi abil	197
Helistamine ülakonsooli kaudu	197
Teave rikkeabikõne kohta laekonsooli kaudu	197
Teave Mercedes PRO connecti õnnetusehalduse kohta	198
Nõusoleku andmine andmete edastamiseks Mercedes PRO connecti korral	198
Rikkeabikõne tegemisel edastatavad andmed	198

MBUX-multimeediumisüsteem	199
Ülevaade ja kasutamine	199
Süsteemi seaded	211
Teave sõiduki kohta	218
Navigeerimine	218
Telefon	244
Võrgu- ja internetifunktsioonid	256
Meediumid	263
Rraadio	267
Heli	269

Transportimine	270
Juhis koormamissuuniste kohta	270
Lasti jaotus	271
Koormakinnitus	271
Kandurisüsteem	273
Lae kandurisüsteemi kasutamine	274
Rattakoopa koormamine	277

Hooldus ja korrashoid	278
Hooldusintervalli näidik ASSYST PLUS	278
Mootoriruum	278
Puhastamine ja hooldus	285

Rikkeabi	292
Ohuolukord	292
Mercedes-BenzAppikutsesüsteem	293
Rehvikahjustus	295
Aku	295
Käimatõmbamine ja pukseerimine	303
Elektrisüsteemi kaitsmed	308
Tööriistakomplekt	309
Hüdrauliline tungraud	309

Veljed ja rehvid	311
Viide müratekke või ebatavalise sõidukäitumise kohta	311
Suunised rataste ja rehvide regulaarseks kontrollimiseks	311
Teave suverehvidega sõitmisega	311
Teave M+S-rehvide kohta	311
Suunised lumekettide kohta	312
Rehvirõhk	313
Ratta vahetamine	331
Varuratas	340

Tehnilised andmed	345
Teave tehniliste andmete kohta	345
Sõiduki elektroonikasüsteem	345
Sõiduki tüübisilt, sõiduki identifitseerimisnumber (VIN-koos) ja mootori number	346
Töövedelikud ja täitekogused	347
Sõiduki andmed	354
Haakeseadis	354
Koormakinnituspunktid ja kandurisüsteem	355

Ekraaniteated ja hoiatus-/märgulambid	358
Ekraaniteated	358
Hoiatus- ja märgulambid	382

Märksõnad	390
------------------------	------------

Selles kasutusjuhendis on kasutatud järgmisi sümboleid:

⚠ OHT Hoiatuste eiramisest tulenev oht

Hoiatused juhivad tähelepanu ohtudele, mis võivad ohustada teie või teiste inimeste tervist ja elu.

▶ Järgige hoiatusjuhiseid.

🔥 KESKKONNAALANE MÄRKUS Keskkonnaalaste märkuste eiramisest tulenevad keskkonnakahjud

Keskkonnaalased märkused sisaldavad teavet keskkonnateadliku toimimise või kõrvaldamise kohta.

▶ Järgige keskkonnasuuniseid.

ⓘ SUUNIS Varaline kahju varalise kahju suuniste eiramise tõttu

Varalise kahju suunised juhivad tähelepanu riskidele, mis võivad viia sõiduki kahjustusteni.

▶ Järgige varalise kahju suuniseid.

ⓘ Kasulikud suunised või täpsem teave, mis võib teile abiks olla.

▶ Kasutusjuhis

(→ lehekülg) Täpsem teave teema kohta

Näit Näit mitmeotstarbeline ekraan / meediumiekraan

↪ Ülemine menüütase, mis tuleb multimeediumisüsteemis valida

▶▶ Asjakohased alammenüüd, mis tuleb multimeediumisüsteemis valida

* Tähistab põhjust

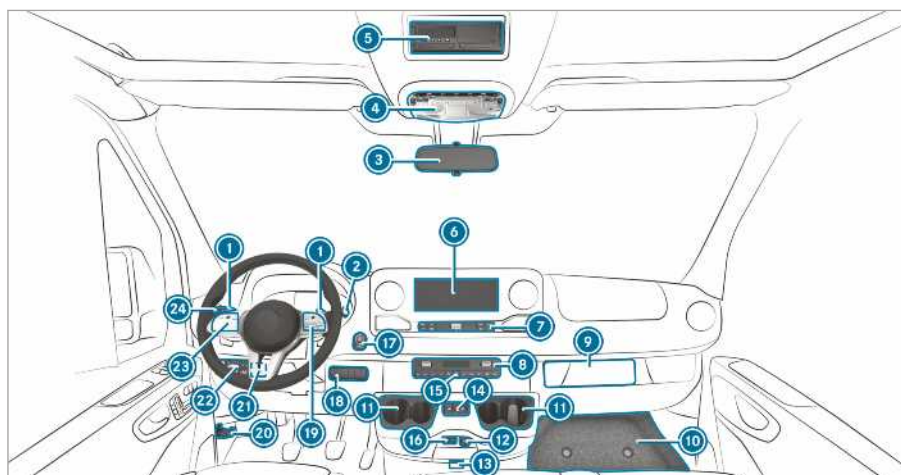

1 käiguvahetuslabad	→	126	nelikveo sisse-/väljalülitamine	→	128
2 DIRECT SELECTi valits	→	124	LOW RANGE'i sisse-/väljalülitamine	→	129
3 tahavaatepeegel	→	97	DSRi sisse-/väljalülitamine	→	130
4 Laekonsooli juhtpaneel	→	87	sõiduki kliirensi suurendamine/vähendamine	→	132
5 DIN-pesa, ntsõidumeeriku või seisusoojenduse taimerite kinnituse jaoks			jõuvõtu sisse-/väljalülitamine	→	170
6 MBUX-multimeediasüsteemi ekraan	→	199	ADRI (tööpõrlemissageduse regulaator) sisse-/väljalülitamine	→	170
7 MBUX-multimeediasüsteemi juhtelemendid	→	202	hoiuruumi ventilaatori sisse-/väljalülitamine	→	110
8 kliimaseade	→	98	vilkuri sisse-/väljalülitamine	→	86
9 sõidumeeriku asupaik			19 roolinupud	→	176
10 hoiulaeka kate	→	309	20 kapoti avamine	→	278
11 topsihoidik	→	77	21 vasakpoolne lülitpaneel		
12 12 V pistikupesa	→	78	tööpõrlemissageduse (ADR) seadmine	→	171
13 KEYLESS-STARTiga sõidukid: võtme pesa	→	112	22 tulede lüliti		
14 elektrilise lukkanduse avamine ja sulgemine	→	49	valgustuskauguse regulaator	→	84
15 ohutulede sisse- ja väljalülitamine	→	85	23 roolinupud	→	176
16 USB-pesa	→	75	24 lülitushoob		
17 start-stopp-nupp	→	111	suunanäitamine	→	84
18 parempoolne lülitpaneel			kaugtuled	→	84

klaasipuhasti

→

93

tagaklaasipuhasti

→

94

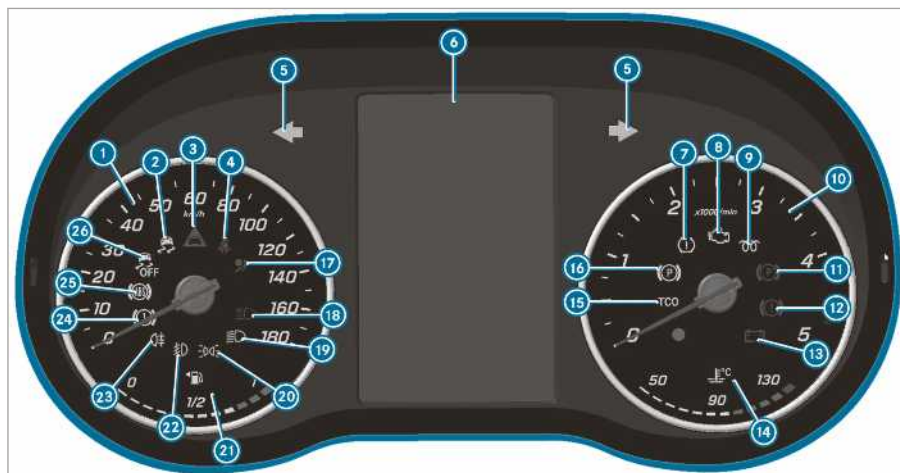

Näidikuploki ekraan (värviline ekraan)







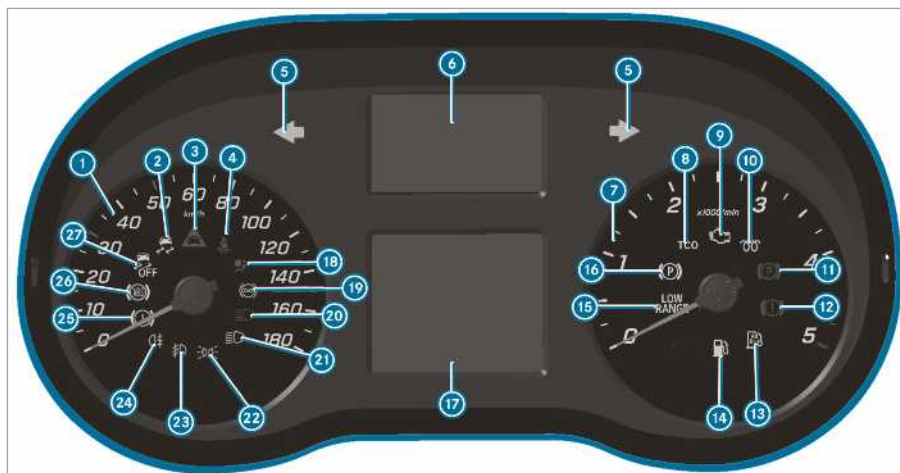





















1	spidomeeter	→	175
2	ESP®	→	382
3	pikivahehoiatus	→	387
4	turvavöö ei ole kinnitatud	→	386
5	suunatud	→	84
6	mitmeotstarbeline ekraan	→	382
7	rehvirõhu vähenemise hoiatustuli	→	382
8	mootori diagnostika	→	387
9	eelsüütesüsteemi eelsüüde ja tõrge		
10	tahhomeeter	→	175
11	elektriline seisupidur rakendatud (punane)	→	382
12	pidurid (punane)	→	382
13	elektrisüsteemi tõrge	→	387
14	jahutusvedeliku temperatuuri näit ja jahutusvedelik on liiga kuum	→	387









15 sõidumeerik (vt eraldi kasutusjuhendit)

16	elektriline seisupidur (kol-lane)	→	382
17	turvasüsteem	→	30
18	kaugtuled	→	84
19	lähituled	→	83
20	seisutuled	→	83
21	Näit Kütusetase ja kütusevaru ning paagi korgi asukohta näit	→	387
22	udutuled	→	84
23	tagumised udutuled	→	84
24	pidurid (kollane)	→	382
25	ABSi (blokeerumisvastase abi) süsteemi tõrge	→	382
26	ESP® on välja lülitatud	→	382



Näidikuploki ekraan (mustvalge ekraan) roolinuppudega





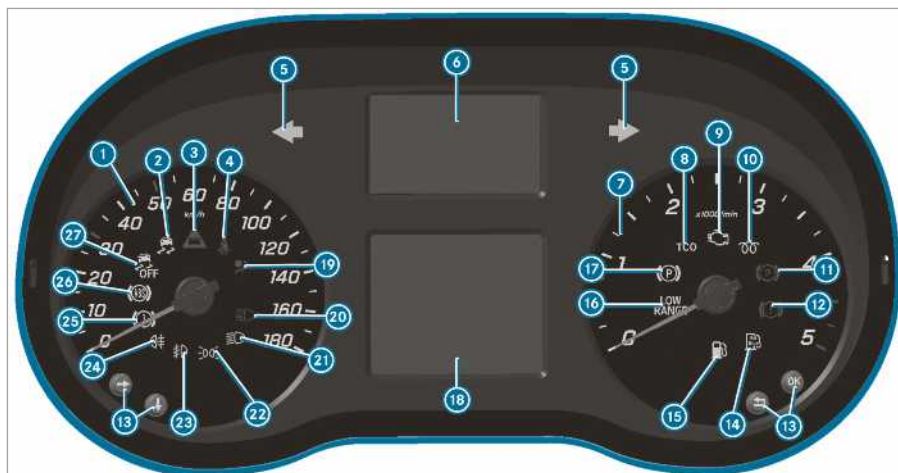

1	spidomeeter	→	175
2	 ESP®	→	382
3	 pikivahehoiatus	→	387
4	 turvavöö ei ole kinnitatud	→	386
5	  suunatud	→	84
6	hoiatus- ja märgutulede näit		
	 vähemalt üks uks ei ole täielikult suletud		
	 rehvirõhu kadu	→	382
	 roolivõimendi tõrge	→	387
	 elektrisüsteemi tõrge	→	387
	 SOS SOS-appikutsesüsteem (Mercedes-Benz'i appikutsesüsteem)		
	 aktiivne pidurdusabisüsteem on välja lülitatud		
	 juhi valvsusabisüsteem ATTENTION ASSIST on välja lülitatud		
	 sõidurajal püsimise abisüsteem pole aktiivne		
	 kaugtulede abisüsteem	→	86
	 (valge) sõidurajal püsimise abisüsteem on aktiivne ja valmis /  (punane) sõidurajal püsimise abisüsteem hoiatab		
7	tahhomeeter		
8	sõidumeerik (vt eraldi kasutusjuhendit)		
9	 mootori diagnostika	→	387
10	 eelsüütesüsteemi eelsüüde ja tõrge		
11	 elektriline seisupidur rakendatud (punane)	→	382
12	 pidurid (punane)	→	382
13	 AdBlue varu on lõppemas	→	136
14	 kütusevaru	→	387
15	 LOW RANGE LOW RANGE on aktiivne	→	129
16	 elektriline seisupidur (kollane)	→	382
17	mitmeotstarbeline ekraan	→	382
18	 turvasüsteem	→	30
19	 Aeglusti (vt eraldi kasutusjuhendit)		
20	 kaugtuled	→	84
21	 lähituled	→	83

 22	seisutuled	→	83	 25	pidurid (kollane)	→	382
 23	 udutuled	→	84	 26	ABSi (blokeerumisvas- tase abi) süsteemi tõrge	→	382
 24	 tagumised udutuled	→	84	 27	ESP® on välja lülitatud	→	382



Näidikuploki ekraan (mustvalge ekraan) ilma roolinupudeta

1	spidomeeter	→	175
2	ESP®	→	382
3	pikivahehoiatus	→	387
4	turvavöö ei ole kinnitatud	→	386
5	suunatud	→	84
6	hoiatus- ja märgutulede näit		
	vähemalt üks uks ei ole täielikult suletud		
	rehvirõhu vähenemise hoiatustuli	→	382
	roolivõimendi tõrge	→	387
	elektrisüsteemi tõrge	→	387
	SOS-appikutsesüsteem (Mercedes-Benz'i appikutsesüsteem)		
	aktiivne pidurdusabisüsteem on välja lülitatud		
	juhi valvsusabisüsteem ATTENTION ASSIST on välja lülitatud		
	sõidurajal püsimise abisüsteem pole aktiivne		
	kaugtulede abisüsteem	→	86
	(valge) sõidurajal püsimise abisüsteem on aktiivne ja valmis / (punane) sõidurajal püsimise abisüsteem hoiatab		
	Aeglusti (vt eraldi kasutusjuhendit)		
7	tahhomeeter		
8	sõidumeerik (vt eraldi kasutusjuhendit)		
9	mootori diagnostika	→	387
10	eelsüütesüsteemi eelsüüde ja tõrge		
11	elektriline seisupidur rakendatud (punane)	→	382
12	pidurid (punane)	→	382
13	pardaarvuti kasutamise nupud	→	176
14	AdBlue varu on lõppemas	→	136
15	kütusevaru	→	387
16	LOW RANGE on aktiivne	→	129
17	elektriline seisupidur (kol-lane)	→	382
18	mitmeotstarbeline ekraan	→	382
19	turvasüsteem	→	30
20	kaugtuled	→	84

21		lähituled	→	83	25		pidurid (kollane)	→	382
22		seisutuled	→	83	26		ABSi (blokeerumisvas- tase abi) süsteemi tõrge	→	382
23		udutuled	→	84	27		ESP® on välja lülitatud	→	382
24		tagumised udutuled	→	84					

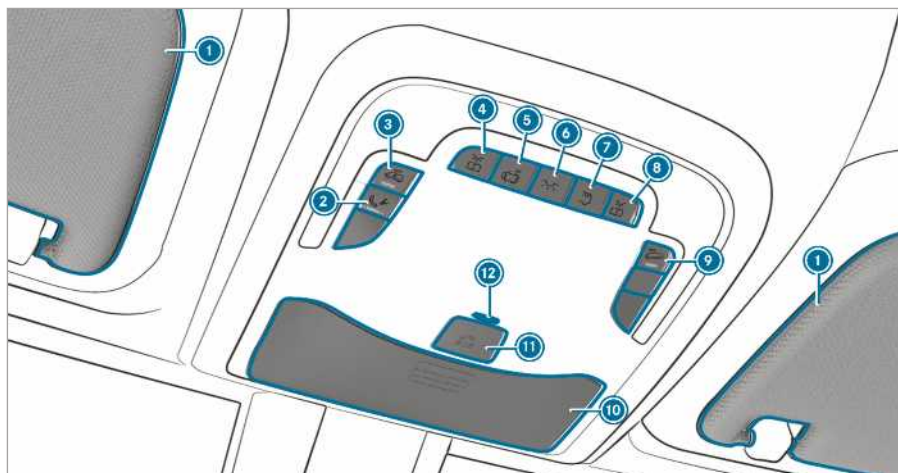



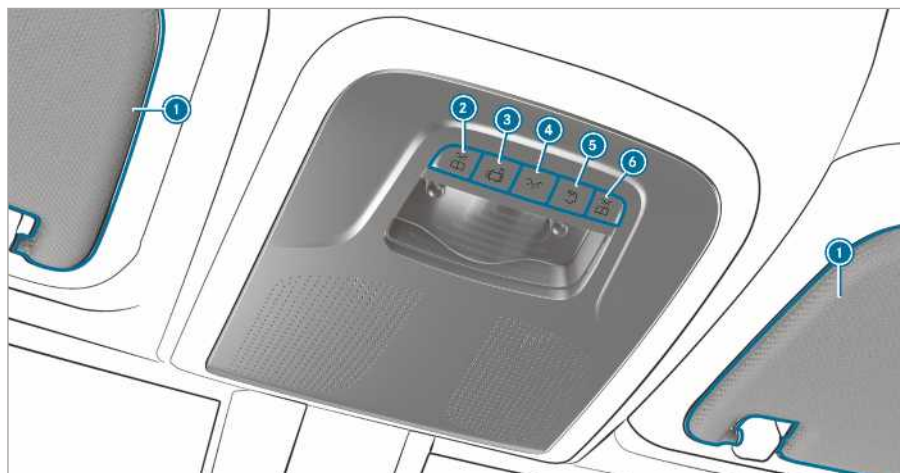

Laekonsooli variant 1

① päikesesirmid	→	97	⑦ tagumise salongivalgustuse sisse- ja väljalülitamine
② rikkeabikõne nupp (Mercedes PRO connect)			⑧ parempoolse lugemistule sisse- ja väljalülitamine
③ salongikaitse sisse- ja väljalülitamine	→	60	⑨ pukseerimiskaitse sisse- ja väljalülitamine
bussi salongivalgustuse sisse- ja väljalülitamine			⑩ prillilaegas
④ vasakpoolse lugemistule sisse- ja väljalülitamine			⑪ SOS-appikutsesüsteem (Mercedes-Benz'i appikutsesüsteem)
⑤ valgustuse automaatse juhtimise sisse- ja väljalülitamine			⑫ appikutsesüsteemi tugjaku vargaalarmi märgutuli või LED-märgutuli (ainult Venemaa)
⑥ eesmise salongivalgustuse sisse- ja väljalülitamine			



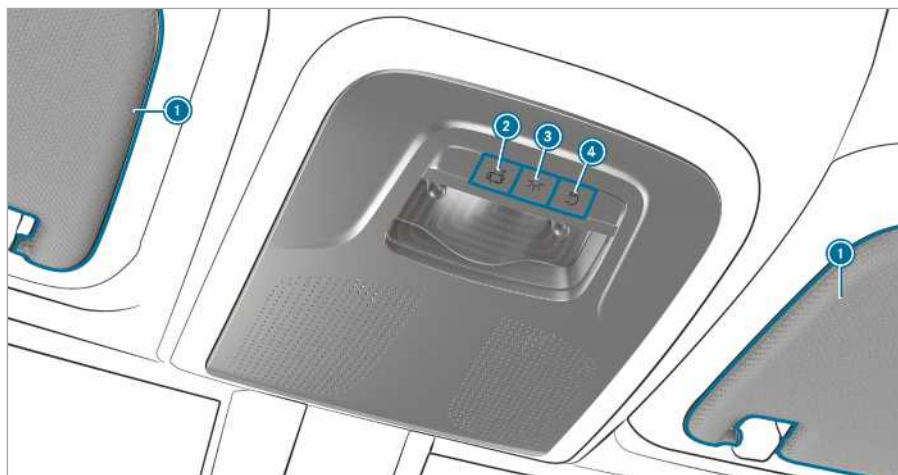

Laekonsooli variant 2

- | | | |
|--|--------------------|---|
| <p>① päikesesirmid</p> <hr/> <p>②  vasakpoolse lugemistule sisse- ja väljalülitamine</p> <hr/> <p>③  valgustuse automaatse juhtimise sisse- ja väljalülitamine</p> | <p>→</p> <p>97</p> | <p>④  eesmise salongivalgustuse sisse- ja väljalülitamine</p> <hr/> <p>⑤  tagumise salongivalgustuse sisse- ja väljalülitamine</p> <hr/> <p>⑥  parempoolse lugemistule sisse- ja väljalülitamine</p> |
|--|--------------------|---|



Laekonsooli variant 3

- | | | |
|---|--|-----------|
| <p>① päikesesirmid →</p> <p>②  valgustuse automaatse juhtimise sisse- ja väljalülitamine</p> | <p>97</p> <hr/> <p>③  eesmise salongivalgustuse sisse- ja väljalülitamine →</p> <hr/> <p>④  tagumise salongivalgustuse sisse- ja väljalülitamine</p> | <p>60</p> |
|---|--|-----------|

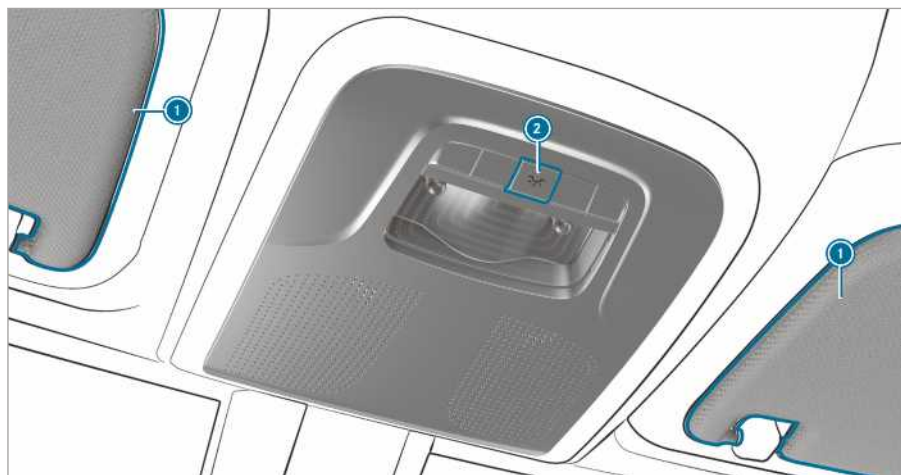

Laekonsooli variant 4

- ① päikesesirmid → 97
- ② salongivalgustuse sisse- ja väljalülitamine

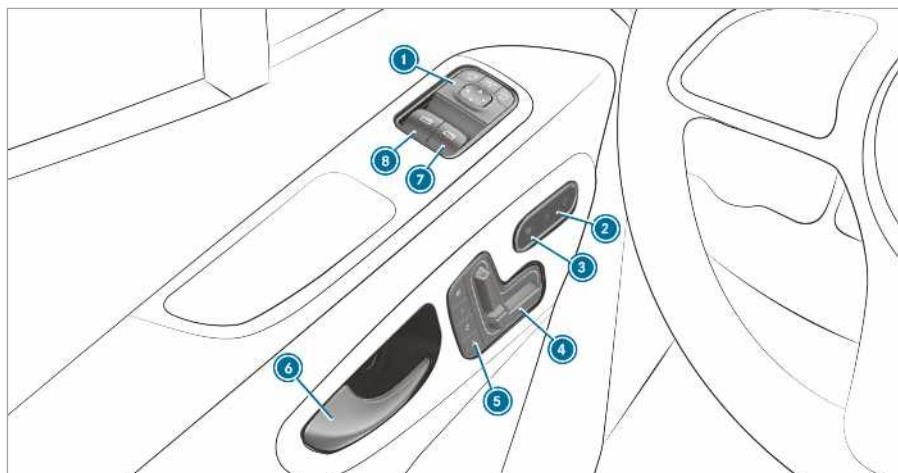

Ukse juhtpaneel elektriliselt seatavate istmetega sõidukite korral

1 küljepeeglite seadmine	→	96	5 mälufunktsiooni kasutamine	→	67
2 kesklukustuse sisse-/väljalülitamine	→	47	6 ukse avamine	→	46
3 istmesoojenduse sisse- ja väljalülitamine	→	73	7 Parempoolsete küljeakende avamine ja sulgemine	→	56
4 esiistme elektriline seadmine	→	65	8 Vasakpoolsete küljeakende avamine ja sulgemine	→	56

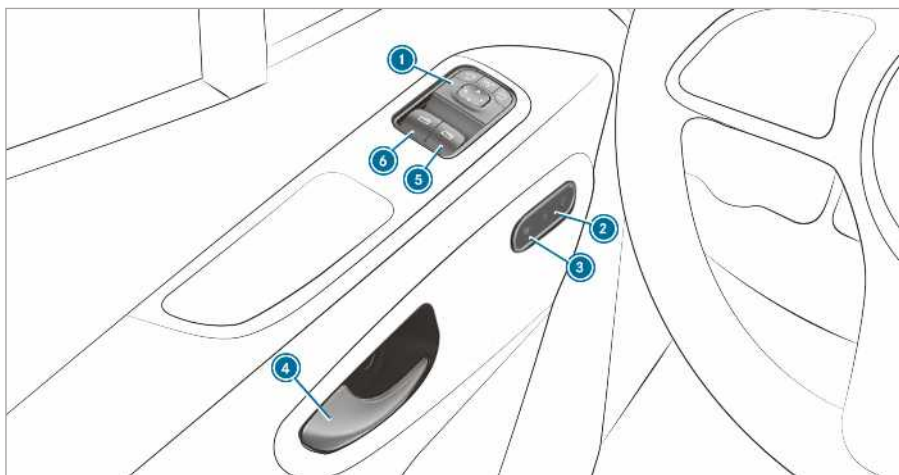

Ukse juhtpaneel ilma elektriliselt seatavate istmeteta sõidukite korral

① küljpeeglite seadmine	→	96	④ ukse avamine	→	46
② kesklukustuse sisse-/väljalülitamine	→	47	⑤ Parempoolsete küljeakende avamine ja sulgemine	→	56
③ istmesoojenduse sisse- ja väljalülitamine	→	73	⑥ Vasakpoolsete küljeakende avamine ja sulgemine	→	56

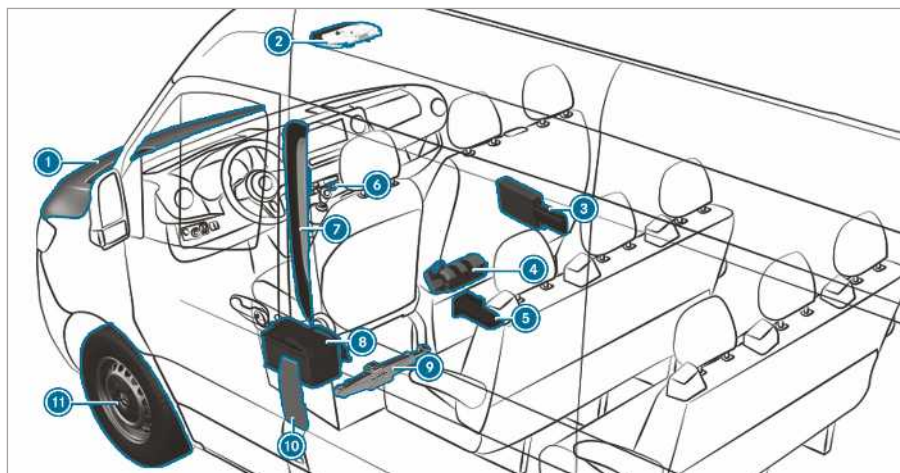

1	töövedelike kontrollimine ja lisamine käivitusabi	→	347	296
2	nupud SOS-appikutsesüsteemi ja rikkeabikõne jaoks	→	294	
3	ohukolmnurk ohutusvest	→	292	292
4	esmaabikomplekt	→	292	
5	tulekustuti	→	292	
6	tagasillaveoga sõidukid: hüdrauliline tungraud ja rattavahetuskomplekt	→	309	
7	ohutuled	→	85	
8	päästekaardi tuvastamise QR-koodid	→	28	
9	käivitusaku klemmide lahtivõtmine	→	299	
10	tagasillaveoga sõidukid: mehaaniline tungraud ja rattavahetuskomplekt	→	333	
11	kütusepaagi luuk rehvirõhu, kütuseliigi ja päästekaardi tuvastamise QR-koodide andmesiltidega	→	134	
12	rehvikahjustus	→	295	



12 tagasillaveoga sõidukid: tõkis-
king

13 varuratas (näide)



340

Digitaalse kasutusjuhendi avamine

Multimeediumisüsteem:

➤ Info (Info)

➤ Owner's Manual (Kasutusjuhend) ➤ ⓘ



Digitaalses kasutusjuhendis on kirjeldatud funktsioone ja kasutamist:

- sõidukis
- multimeediumisüsteemis.
- Digitaalses kasutusjuhendis saate valida mõne järgmistest menüüpunktidest:
 - **Otsing:** saate otsida märksõna järgi, et leida kiiresti vastuseid küsimustele sõiduki kasutamise kohta.
 - **Kiirjuhend:** leiata esimesed etapid oma juhiistme paikaseadmiseks.
 - **Nõuanded:** leiata infot, mida vajate oma sõiduki kasutamiseks igapäevastes olukordades.
 - **Järjehoidjad:** siin on juurdepääs teie enda salvestatud järjehoidjatele.
 - **Keel:** saate valida keele digitaalse kasutusjuhendi lugemiseks.

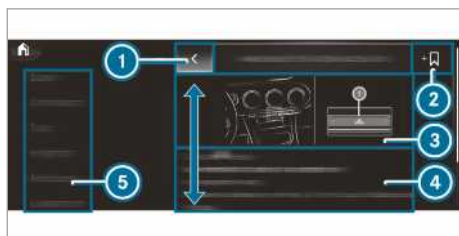

- 1 tagasi
- 2 järjehoidjate lisamine
- 3 joonis
- 4 sisupaneel
- 5 menüü

Mõnda peatükki digitaalses kasutusjuhendis näitaks hoiatusi, on võimalik avada ja sulgeda.

Lisavõimalused digitaalse kasutusjuhendi avamiseks

Otsetee: pikalt mõnda multimeediumisüsteemi registri riba vajutades avaneb vastav sisu digitaalses kasutusjuhendis.



LINGUATRONIC: avamine hääljuhetimissüsteemi abil

Ohutuse tagamiseks on digitaalne kasutusjuhend sõidu ajal välja lülitatud.

ⓘ Kasutusjuhendi leiata ka rakendusest Mercedes-Benz Guides, mis on saadaval populaarsemates rakenduste poodides.

Keskonnakaitse

 **KESKKONNAKAITSEMÄRKUS** Kasutus-tingimustest ja isiklikust sõiduviiisist tulenevad keskkonnakahjustused

Sõiduki heitgaasikogused on otseselt seotud sõiduki kasutamisega.

Saate anda oma panuse keskkonnakaitseks, kasutades sõidukit keskkonnasäästlikult. Järgige selleks järgmisi soovitusi kasutustingimuste ja isikliku sõiduviiisi kohta.

Kasutustingimused:

- ▶ Jälgige, et rehvirõhk oleks õige.
- ▶ Ärge võtke kaasa asju, mida ei ole vaja (nt katusepakiraami, kui seda enam ei kasutata).
- ▶ Järgige hooldusvälpasid. Regulaarselt hooldatud sõiduk säästab keskkonda.
- ▶ Laske hooldustööd alati teha volitatud töökojas.

Isiklik sõiduviiis:

- ▶ Ärge vajutage käivitamisel gaasi.
- ▶ Ärge soojendage mootorit paigal seistes.
- ▶ Sõitke ettevaatlikult ja hoidke piisavat pikivahet.
- ▶ Vältige sagedast ja tugevat kiirendamist või pidurdamist.
- ▶ Vahetage käiku õigel ajal ja sõitke ainult $\frac{2}{3}$ pööreteni.
- ▶ Lülitage mootor liiklusseisakutest tingitud ooteaegade ajaks välja, nt ECO start-stop-funktsiooni abil.
- ▶ Kütusesäästlik sõitmine Säästlikuks sõiduviiisiks järgige ECO näidikut.

Vana sõiduki tagasivõtmise

Ainult ELi riikides:

Mercedes-Benz võtab Euroopa Liidu (EL) vanade sõidukite direktiivi kohaselt teie vana sõiduki tagasi, et see keskkonnasäästlikult kõrvaldada.

Vana sõiduki tagastamiseks saate kasutada tagasivõtukohtade ja lammutuskodade võrgustikku. Nendes ettevõtetes saate oma sõiduki tasuta ära anda. Sellelega annate väärtusliku panuse jäätmete ringlussevõtmisele ja ressursside kokkuhoiule.

Täpsemat teavet vana sõiduki ringlussevõtmise, kasutamise ja tagasivõtmise tingimuste kohta saate konkreetse riigi Mercedes-Benz'i veebilehelt.

Mercedes-Benz'i originaalvaruosad

 **KESKKONNAKAITSEMÄRKUS** Keskkonnakahjustused taastatud vahetusagregaatide mittekasutamise korral

Daimler AG pakub taastatud vahetatavaid agregate ja varuosi, mis on sama kvaliteetseid nagu uued osad. Seejuures kehtib samasugune vastutus defektide eest nagu uute osade puhul.

- ▶ Daimler AG taastatud vahetusagregaatide ja -osade kasutamine.

 **SUUNIS** Turvasüsteemide toimimine piiratud lisavarustuse paigaldamise, remondi või keevitustööde tõttu.

Sõiduki järgmistesse piirkondadesse võivad olla paigaldatud turvapadjad, turvavöö pingutid ning turvasüsteemide juhtplokid ja andurid:

- ukseraamid
- katuseraamid
- ukсед
- uksepostid
- uksevälved
- istmed
- armatuurilaud
- näidikuplokk
- keskkonsool

- ▶ Nendesse piirkondadesse on keelatud lisavarustuse nagu näiteks audiosüsteemide paigaldamine.
- ▶ Remondi ja keevitustööde tegemine on keelatud.
- ▶ Ka hiljem tuleb lisavarustus lasta paigaldada volitatud töökojas.

Kui te ei kasuta Mercedes-Benz'i lubatud detaile, rehve, velgi ega ohutuse tagamiseks olulisi tarvikuid, võib see ohustada sõiduki töökindlust. Ohutussüsteemide (nt pidurisüsteemi) töös võivad tekkida tõrked. Kasutage üksnes Mercedes-Benz'i originaalvaruosi või samaväärseid osi. Kasutage

ainult konkreetse sõidukitüübi korral lubatud rehve, velgi ja lisavarustust.

Mercedes-Benz kontrollib originaalvaruosade ja konkreetse sõidukitüübi korral lubatud ümberehitusosade ja lisavarustuse töökindlust, ohutust ja sobivust. Muude varuosade kohta ei saa Mercedes-Benz vaatamata turu pidevale jälgimisele hinnangut anda. Isegi kui mõnel juhul on olemas tehnilise kontrollimisasutuse heakskiit või ametlik luba, ei võta Mercedes-Benz nende varuosade kasutamise eest Mercedes-Benz'i sõidukites mingit vastutust.

Teatud varuosi on paigaldamiseks ja ümberehituseks lubatud kasutada ainult juhul, kui see vastab asjakohaste õigusaktide nõuetele. Kõik Mercedes-Benz'i originaalvaruosad vastavad kasutusloa andmise nõuetele. Kasutusloata varuosade korral võib sõiduki kasutusluba kaotada kehtivuse.

See võib juhtuda järgmistes olukordades:

- muutub kasutusloas kinnitatud sõiduki liik
- see võib osutada liiklejatele ohtlikuks
- kui halvenevad heitgaasi- või müraandmed

Mercedes-Benz'i originaalvaruosade tellimisel tuleb alati teatada sõiduki VIN-kood (→ Lehekülj 346).

Suunised külge-, pealis-, sisse- ja ümberehituste kohta

Ohutuse tagamiseks tuleb pealisehitused valmistada ja paigaldada Mercedes-Benz kereehituse juhiste kohaselt. Need kereehituse juhised tagavad, et veermik ja kere moodustavad terviku, saavutades võimalikult suure töökindluse ja sõiduohutuse.

Põhimõtteliselt peavad nii sõidukite kui pealisehituste tootjad hoolt kandma selle eest, et nende valmistatud tooted jõuaksid liiklusesse turvalises seisukorras ja ei oleks ohuks inimestele. Vastasel korral on võimalikud tsiviil-, kriminaal- või avalikõiguslikud järeilmid. Sealjuures vastutab põhimõtteliselt iga valmistaja oma toote eest ise. Juurde-, pealis-, sisse- või ümberehituste valmistajad peavad tagama oma toodete vastavuse direktiivile 2001/95/EÜ üldise tooteohutuse kohta.

Mercedes-Benz soovib ohutuse tagamiseks:

- ärge tehke sõiduki juures muid taolisi muudatusi.
- Lubatud kereehituse juhistest kõrvalekaldumise korral hankige Mercedes-Benz'i nõusolek.

Avalike ülevaatuspunktide heakskiit või ametlikud kinnitused välistavad turvariskid.

Järgige teavet Mercedes-Benz originaalvaruosade kohta (→ Lehekülj 22).

Mercedes-Benz kereehituse juhised leiata veebiaadressilt https://bb-portal.mercedes-benz.com/portal/kat_iv.html?&L. Pöörake tähelepanu asjaolule, et Mercedes-Benz keretootjate portaali pääsemiseks on vaja eraldi juurdepääsuõigusi.

Sealt leiata ka teavet kontaktide paigutuse ja kaitsmete vahetamise kohta.

 Lisateavet saab volitatud eritöökojast.

⚠ HOIATUS Sõiduki juures tehtavad võhiklud ümberehitused ja muudatused toovad kaasa õnnetus- ja vigastusohu.

Sõiduki ümberehitused või muudatused võivad takistada süsteemide või komponentide toimimist.

Seetõttu ei saa need enam ettenähtud viisil toimida ja/või ohustavad sõiduki töökindlust.

 Sõiduki ümberehitused või muudatused võivad lasta teha ainult volitatud töökojas.

Lubatud pole ka sõiduki näivalt tühised muudatused, nagu näiteks talvel radiaatorikatte paigaldamine. Mootori jahutusradiaatorit ei tohi kinni katta. Kasutada ei tohi ka termomatte, putkavõrke ega muid taolisi abivahendeid.

Muidu muutuvad diagnostikasüsteemide väärtused valeks. Mõnes riigis on mootoridiagnostika andmete salvestamine seadusega kehtestatud ning need peavad olema alati kontrollitavad ja õiged.

Tehases paigaldatud puidust või plastist pakiruumi põrand on sõiduki standardvarustuse lahutamatu koostisosana. Pakiruumi põranda eemaldada laskmise korral võib kere kahjustuda. See mõjutab koormakinnitust ja koormakinnituspunktide maksimaalne koormatavus pole enam tagatud. Seetõttu ei tohi lasta pakiruumi põrandat eemaldada.

Vaheseina suunised

Tarbesõidukina (N1, N2) kasutamise loaga sõidukid ei vasta ilma vaheseinata standardi ISO 27956 nõuetele, mis kirjeldavad varustust laadungi nõuetekohaseks kinnitamiseks kaubikus. Sõiduki kasutamisel kauba transportimiseks on tungivalt soovitatav vaheseinte paigaldamine, kuna kauba nõuetekohane kinnitamine on ilma vaheseinteta sõidukites pigem raskendatud.

Kasutusjuhend

Selles kasutusjuhendis on kirjeldatud teie sõiduki kõiki mudelid ning kasutusjuhendi väljaandmise hetkel saadaval olnud standard- ja spetsiaalvarustust. Riigiti võib esineda erinevusi. Pidage meeles, et teie sõidukil ei pruugi olla kõiki kirjeldatud funktsioone. See kehtib ka ohutussüsteemide ja funktsioonide kohta. Seetõttu võib teie sõiduki varustus mõnest kirje lduusest ja joonisest erineda.

Sõiduki originaal-müügidokumentides on loetletud kõik teie sõiduki süsteimid.

Varustuse ja kasutamise kohta küsimuste tekkimise korral pöörduge Mercedes-Benz'i volitatud töökoja poole.

Kasutusjuhend ja hooldusvihik on olulised dokumendid ning neid tuleb hoida sõidukis.

Märkus pealisehituse tootja varustatud sõidukite kohta

Jälgige kindlasti pealisehituse tootja kasutusjuhendit. Muidu ei pruugi te ohte märgata.

Töökindlus

⚠ HOIATUS Talitlustõrgetest või süsteemitõrkest tulenev õnnetusoh

Kui te ei lase teostada ettenähtud teenindus-/hooldustöid või vajalikke remonditöid, võivad tekkida talitlustõrked või süsteemitõrked.

- ▶ Laske ettenähtud teenindus-/hooldustööd ja vajalikud remonditööd alati teha volitatud töökojas.

⚠ HOIATUS Õnnetus- ja vigastusoh elektroonikadetailide ebaõige muutmise tõttu

Elektroonikadetailide, nende tarkvara ning kaabelduse muutmise läbi võib nende funktsioon ja/või täiendavate ühendatud detailide funktsioon olla pärsitud. Eriti võib see mõjutada ohutuse seisukohalt olulisi süsteeme.

Seetõttu ei saa need enam ettenähtud viisil toimida ja/või ohustavad sõiduki töökindlust.

- ▶ Ärge tehke muudatusi kaabelduse ega elektroonikadetailide või nende tarkvara juures.

- ▶ Laske elektriliste ja elektrooniliste seadmetega seotud töid teha alati volitatud töökojas.

Kui teete sõiduki elektroonikasüsteemis muudatusi, muutub kasutusluba kehtetuks.

Lugege tingimata läbi peatükk „Sõiduki elektroonikasüsteem“ sõiduki kasutusjuhendi jaotises „Tehnilised andmed“.

⚠ HOIATUS Tuleoh kergesti süttivate materjalide tõttu heitgaasisüsteemi kuumade osade juures

Kui kergesti süttivad materjalid, nt langenud lehed, muru või oksad, heitgaasisüsteemi kuumade osadega kokku puutuvad, võivad need materjalid süttida.

- ▶ Sõites katteta teedel või maastikul, kontrollige regulaarselt sõiduki alumist külge.
- ▶ Eemaldage eelkõige kinnijäänud taimeosad ja muud kergesti süttivad materjalid.
- ▶ Kahjustuste korral teavitage viivitamatult volitatud töökoja.

⚠ SUUNIS Sõiduki kahjustamise oht

Sõiduk võib kahjustuda eriti järgmistel juhtudel:

- Sõiduk jääb põhjaga kinni, nt kõrgele äärekivile või katteta teel.
- Sõiduk sõidab liiga kiiresti üle takistuse (näiteks äärekivi, kiirusetõkke või lõõkaugu).
- Raske ese lööb vastu põhja või veermikuosi.

Kere, põhi, veermiku osad, rattad või rehvid võivad sellises olukorras saada ka väliselt nähtamatuid kahjustusi. Selliselt kahjustunud komponentidel võib ootamatult tekkida töötõrge või ei pruugi need õnnetuse korral esinevatele koormustele enam ettenähtud viisil vastu pidada.

Kui põhjakate on kahjustatud, võivad süttivad materjalid, näiteks lehed, kulu või oksad sõiduki põhja ja põhjakatte vahele koguneda. Need materjalid võivad heitgaasisüsteemi kuumade osadega kokku puutudes süttida.

- ▶ Laske sõiduk viivitamata volitatud töökojas kontrollida ja remontida.

või

- ▶ Kui sõidate vähenenud sõiduohutuse korral edasi, peatuge liiklusolukorda arvestades ja võtke ühendust volitatud töökojaga.

Vastavusdeklaratsioonid

Elektromagnetiline ühilduvus

Sõiduki osade elektromagnetilist ühilduvust on kontrollitud ja tõendatud vastavalt standardi UN-R 10 aktuaalsele kehtivale redaktsioonile.

Sõiduki raadiosidepõhised osad

Alljärgnev teave kehtib sõiduki kõigi raadiosidepõhiste osade ning sõidukisse integreeritud teabesüsteemide ja sisedeadmete kohta.

Selle sõiduki raadiosidepõhised osad vastavad direktiivi 2014/53/EL põhinõuetele ja muudele asjakohastele nõuetele. Täpsemat teavet saab Mercedes-Benzil volitatud töökoda.

Allpool leiate raadiokomponentide, mille suurus või iseloom ei võimalda seda teavet seadmel näidata, tootjate aadressid.

Rehvirõhu jälgimissüsteemi andurid

Huf Hülsbeck & Fürst GmbH & Co. KG, Steeger Straße 17, 42551 Velbert, Germany (Saksamaa)

Raadiorakenduste tüüp sõidukis

sagedusvahemik	Tehnoloogia	Saatevõimsus / magnetvälja tugevus
433 MHz (433.05 – 434.79 MHz)	Raadio lukustusseade, rehvirõhu jälgimissüsteem, antennimoodulid, lisasojenduse kaugjuhtimispuul	≤ 10 mW e.r.p.
2,4 GHz ISM-sagedusriba (2400 – 2483,5 MHz)	Bluetooth®, R-LAN,	≤ 100 mW e.i.r.p.
76 – 77 GHz	76 GHz Radar	≤ 55 dBm piik e.i.r.p.

tungraud

Hüdraulilise tungraua vastavusavaldus

Vastavusavaldusi originaali koopia ja tõlge:

ELi nõuetele vastavusavaldus 2006/42/EÜ

Kaugjuhtimispuul

Marquardt GmbH, Schloßstraße 16, 78604 Rietheim, Germany (Saksamaa)

Huf Hülsbeck & Fürst GmbH & Co. KG, Steeger Straße 17, 42551 Velbert, Germany (Saksamaa)

Antennimoodulid

Hirschmann Car Communication GmbH, Stuttgarter Straße 45-51, 72654 Neckartenzlingen, Germany (Saksamaa)

radariandurid

Robert Bosch GmbH, Daimlerstraße 6, 71229 Leonberg, Germany (Saksamaa)

Mobiilne andmeside ja telemaatika

Yanfeng Visteon Automotive Trim Systems Co., Ltd., 1001 Qinzhou Rd(N), 200233 Shanghai, China (Hiina)

Harman Becker Automotive Systems GmbH, Postfach 2260, 76303 Karlsbad, Germany (Saksamaa)

Lisasojenduse kaugjuhtimispuul

Digades GmbH, Äußere Weberstraße 20, 02763 Zittau, Germany (Saksamaa)

Raadiorakenduste tüüp sõidukis

Lisaks mobiilse andmeside tüüpilistele sagedustele kasutatakse Mercedes-Benzil sõidukites ka järgmisi raadiorakendusi.

Meie, WEBER-HYDRAULIK GMBH, aadressiga Heilbronner Str. 30, 74363 Güglingen, kinnitame, et toode Weber-Hydrauliki tungraud, tüübid:

A AD ADX AH AHX AL AT ATD ATDX ATG ATN ATGX ATPX ATQ AX

Koormus: 2000 kuni 100 000 kg

Seerianr: alates ehitusaastast 01/2010

vastab ELi masinadirektiivi asjakohastele olulistele ohutus- ja tervisekaitse nõuetele.

ELi nõuetele vastavusavaldus kaotab kehtivuse, kui:

- muudatusi või remonti ei tee spetsialist
- toodet ei kasutata kasutusjuhendis ettenähtud otstarbe kohaselt
- toodet ei kontrollita regulaarselt.

Asjakohased EÜ direktiivid: EÜ masinadirektiiv 2006/42/EÜ

Kohaldatavad standardid: ISO 11530

Kvaliteedi tagamine: DIN EN ISO 9001:2000

Güglingen, 01.07.2013

Allkirjastaja

Tegevjuht, WEBER-HYDRAULIK GmbH

Tehnilise dokumentatsiooni volitatud esindaja, WEBER-HYDRAULIK GMBH

Heilbronner Straße 30, 74363 Güglingen

Mehaanilise tungraua vastavusavaldus

Vastavusavaldusi originaali koopia ja tõlge:

ELi nõuetele vastavusavaldus

1.

Allkirjutanu, kes esindab

Tootja:

BRANO a.s.

74741 Hradec nad Moravicí, Opavská 1000,

Tšehhi Vabariik

ID-nr: 64-387-5933

TIN-nr: CZ64-387-5933

kinnitab ainuvastutajana, et toode:

2. a)

Nimetus:

tungraud

Tüüp, number:

A 910 580 00 00

Tootmisaasta: 2017

vastab kõigile

direktiivi nr 2006/42/EÜ asjakohastele nõuetele

b)

Kasutusotstarbe kirjeldus:

Tungraud on ette nähtud ainult tungrauale kleebitud kasutusjuhendis nimetatud sõiduki tõstmiseks.

Toote tehnilisi dokumente hoitakse tootja tehas. Tehniliste dokumentide koostamiseks volitatud isik: Brano a.s. tehnikaosakonna juhataja

3.

Hradec nad Moravicí

Asukoht

4.

12.07.2017

Kuupäev

Allkirjastaja:

kvaliteetidirektor

Diagnostikapesa

Diagnostikapesa kasutatakse volitatud töökojas diagnostikaseadmete ühendamiseks.

⚠ HOIATUS Õnnetusohu seadmete ühendamise tõttu diagnostikaliidese kaudu

Kui ühendate seadmeid sõiduki diagnostikaliidese, võib sõidukisüsteemides tekkida talitlushäireid.

See võib vähendada sõiduki töökindlust.

► Ühendage sõiduki diagnostikaliidesele ainult seadmeid, mis on Mercedes-Benz poolt selle sõiduki jaoks heaks kiidetud.

⚠ HOIATUS Õnnetusohu juhi jalaruumis olevate esemete tõttu

Juhi jalaruumis olevad esemed võivad piirata pedaali käiku või takistada pedaali põhjavajutamist.

See ohustab sõiduki kasutus- ja liiklusohutust.

► Paigutage kõik esemed sõidukis kindlalt, et need ei saaks sattuda juhi jalaruumi.

► Pedaalidele alati piisavalt vaba liikumisruumi tagamiseks paigaldage jalamatid alati tugevalt ja ettenähtud viisil.

► Ärge kasutage lahtisi jalamatte ega asetage jalamatte üksteise peale.

! **SUUNIS** Aku tühjenemine seadmete kasutamisel diagnostikaliidese kaudu

Seadmete kasutamine diagnostikaliidese kaudu koormab akut.

- ▶ Kontrollige aku laadimistaset.
- ▶ Madala laadimistaseme korral laadige akut nt pikemat vahemaad sõites.

Seadmete diagnostikapesaga ühendamise tagajärjel võidakse näiteks lähtestada heitgaasi jälgimissüsteemi andmed. Seetõttu võib juhtuda, et sõiduk ei vasta järgmisel tehnoülevaatusel heitgaasikontrolli nõuetele.

Suunis mootori võimsuse muutmise kohta

Võimsuse suurendamisel võivad olla järgmised mõjud:

- Heiteväärtused võivad muutuda.
- Esineda võivad talitlushäired.
- Tekkida võib kaudne kahju.

Sel juhul pole mootori töökindlus alati tagatud.

Kui lasete mootori võimsust suurendada:

- Laske rehvid, veermik, pidurdussüsteem ja mootori jahutussüsteem mootori suurema võimsusega kohandada.
- Laske sõiduk uuesti sertifitseerida.
- Teavitage võimsuse muutmisest kindlustusandjat.

Muidu kaotavad kasutusluba ja kindlustuskaitse kehtivuse.

Sõiduki müümise korral teavitage ostjat sõiduki mootori muudetud võimsusest. Muidu võib see olla (olenevalt seadusandjast) karistatav.

Volitatud töökoja

Volitatud töökojas on sõidukile ettenähtud tööde asjakohaseks tegemiseks vajalike teadmistega spetsialistid, tööriistad ja kvalifikatsioon. See kehtib eriti ohutusega seotud tööde korral.

Järgmisi töid laske sõidukile alati teha volitatud töökojas:

- ohutusega seotud tööd
- teenindus- ja korrashoiutööd
- remonditööd
- muudatused ning paigaldus- ja ümberehitustööd

- elektrooniliste detailidega seotud tööd

Soovitame pöörduda Mercedes-Benz Mercedes-Benz

Sõiduki registreerimine

Võib juhtuda, et Mercedes-Benz annab oma volitatud töökojadele korralduse teha konkreetsetele sõidukitele tehniline ülevaatus. Selliste ülevaatus-ega parandatakse sõiduki kvaliteeti või ohutust.

Mercedes-Benz saab teid sõiduki ülevaatuses teavitada ainult juhul, kui tal on olemas teie registreerimisandmed.

Sõiduk ei pruugi olla veel teie nimele registreeritud järgmistel juhtudel.

- Te ei ostanud sõidukit volitatud edasimüüjalt.
- Teie sõidukit ei ole veel Mercedes-Benz'i volitatud töökojas kontrollitud.

Soovitav on, et lasete sõiduki Mercedes-Benz'i volitatud töökojas registreerida.

Teavitage Mercedes-Benz'i esimesel võimalusel oma aadressi muutmisest või sõiduki omaniku vahetusest. Seda saate teha nt Mercedes-Benz'i volitatud töökojas.

Sõiduki ettenähtud kasutamine

Hoiatusklepsildi eemaldamise korral ei saa teie ega teised isikud enam ohte tuvastada. Hoiatusklepsilte ei tohi eemaldada.

Võtke sõidukit kasutades arvesse eelkõige järgmist infot:

- selles juhendis olevad ohutussuunised
- sõiduki tehnilised andmed
- liikluseeskiri ja -normdokumendid
- mootorsõidukeid puudutavad seadused ja ohutusstandardid

Teave REACH-määruse kohta

Ainult ELi ja EFTA riikides:

REACH-määrus (määrus (EÜ) nr 1907/2006, artikkel 33) näeb ette väga ohtlike ainete (SVHC) informeerimiskohustuse.

Daimler AG tegutseb parima arusaamise järgi, et selle SVHC rakendamist ja kasutamist vältida, samuti võimaldada kliendile turvalist ümberkäimist nende ainete. Tarneandmete ja Daimler AG toote siseinfo kohaselt on teada SVHC, mida

leidub rohkem kui 0,1 mahuprotsenti selle sõiduki üksikute toodetes.

Täpsemat teavet saate järgmistelt aadressidelt:

- <http://www.daimler.com/reach>
- <http://www.daimler.com/reach/en>

Vastutus defektide eest

I SUUNIS Sõiduki kahjustused, mis tulenevad selle kasutusjuhise suuniste rikkumisest

Selle kasutusjuhise suuniste rikkumise korral võib teie sõiduk kahjustada saada.

Selliseid kahjustusi ei kata defektivastutus ei uue- ega kasutatud sõiduki garantii puhul.

▶ Järgige selle kasutusjuhise suuniseid sõiduki sihipäraseks kasutamiseks, nagu ka võimalike sõiduki kahjustuste osas.

Päästekaardi QR-koodid

QR-koodi kleepsildid asuvad juhi- ja kõrvalistuja poolse B-piilari küljes. Liiklusõnnetuse korral saab päästeteenistus QR-koodi abil sõiduki päästekaardi kiiresti kindlaks teha. Kehtiv päästekaart sisaldab olulisimat teavet sõiduki kohta kompaktsel kujul (nt elektrijuhtmete paigutus).

Täpsemat teavet saab veebilehelt <http://www.mercedes-benz.de/qr-code>.

Andmete salvestamine

Elektroonilised juhtseadmed

Sõidukisse on paigaldatud elektroonilised juhtseadmed. Mõned neist tagavad sõiduki ohutu funktsioneerimise, teised abistavad sõitmisel (juhiabisüsteemid). Peale selle on sõidukil mugavus- ja meelelahutusfunktsioonid, mida kasutatakse samuti elektrooniliste juhtseadmete abil.

Elektroonilised juhtseadmed on varustatud andmemäluga, kuhu saab salvestada ajutiselt või püsivalt tehnilist teavet sõiduki seisundi, konstruktsioonelementide koormuse, hooldusvajaduste ning tehniliste sündmuste ja vigade kohta.

See teave dokumenteerib üldiselt mingi detaili, mooduli, süsteemi või ümbruse seisundeid, nagu näiteks:

- süsteemikomponentide tööseisundid (nt täite- tasemed, aku seisund, rehvirõhk)
- sõiduki või selle üksikute komponentide seisunditeated (nt rataste pöörlemisagedus/ kiirus, liikumise aeglustus, külgsuunaline kiirrendus, kinnitatud turvavööde näit)
- oluliste süsteemikomponentide tõrked ja defektid (nt tuled, pidurid)
- teave sõidukit kahjustavate sündmuste kohta
- süsteemide reaktsioonid konkreetsetes sõiduelukorras (nt turvavadja rakendumine, stabiilsuskontrolli sekkumine)
- keskkonnatingimused (nt temperatuur, vihmaandur)

Peale juhtseadme funktsiooni kasutab tootja neid andmeid nii tõrgete tuvastamiseks ja kõrvaldamiseks kui ka sõiduki funktsioonide optimeerimiseks. Enamik neist andmetest on ajutised ja neid töödeldakse ainult sõidukis. Sündmuse- või tõrke- mällu salvestatakse ainult väike osa andmeid.

Sõiduki hooldustööde korral saavad hooldusvõrgustiku töötajad (töökoda, tootja) või kolmandad isikud sõidukist tehnilisi andmeid lugeda. Hooldustööd on näiteks remonditööd, hooldusprotsessid, garantiijuhtumid ja kvaliteedi tagamise meetmed. Andmete lugemiseks kasutatakse sõidukis õigusaktidega kehtestatud diagnostikapesa. Hooldusvõrgustiku vastavad töökojad või kolmandad osapooled loevad, töötlevad ja kasutavad neid andmeid. Need dokumenteerivad sõiduki tehnilise seisundi, aitavad leida tõrkeid ja parandada kvaliteeti ning edastatakse vajaduse korral tootjale. Peale selle on tootjal vastutus oma toote eest. Selleks vajab tootja sõidukite tehnilisi andmeid.

Remondi- või hooldustööde käigus võib hooldusettevõtte sõiduki tõrkemälu lähtestada.

Valitud varustuse ulatuses saab ise sõiduki mugavus- või meelelahutusfunktsioonidesse andmeid importida.

Sealhulgas näiteks:

- multimeediumi andmed, nt muusika, filmid või fotod integreeritud multimeediumisüsteemis esitamiseks
- aadressiraamatu andmed integreeritud vabakäeseadme või navigeerimissüsteemiga kasutamiseks

- sisestatud navigeerimise sihtkohad
- andmed internetiteenuste kasutamise kohta

Need andmed võivad olla salvestatud sõidukisse või sõidukiga ühendatud seadmesse (nt nutitelefon, USB-mälupulk või MP3-mängija). Kui need andmed on salvestatud sõidukisse, saab neid igal ajal kustutada. Nende andmete edastamine kolmandatele osapooltele toimub eranditult teie soovil: eriti veebiteenuste kasutamise raames vastavalt teie valitud seadistustele.

Individaalseid ja mugavusseadeid saab sõidukis salvestada ja igal ajal muuta.

Olenevalt varustusest on need näiteks:

- istme ja rooli asendi seaded
- veermiku ja kliimaseadme seaded
- individuaalsed seaded, nt salongivalgustus

Asjakohase varustuse korral saate oma nutitelefoni või muu mobiilse lõppseadme sõidukiga ühendada. Neid saab kasutada sõidukisse integreeritud juhtseadiste abil. Seejuures saab nutitelefoni videoid ja muusikat esitada multimeediasüsteemi kaudu. Samal ajal edastatakse teatud andmed nutitelefoni.

Siia kuuluvad – olenevalt ühendamisviisist – nt:

- sõiduki üldandmed
- asukoha andmed

See võimaldab nutitelefoni rakenduste kasutamist (nt navigeerimine või muusika esitamine). Täiendavat suhtlust nutitelefoni ja sõiduki vahel, eriti aktiivset ligipääsu sõiduki andmetele, ei toimu. Edasise andmetöötluse viisi määrab kasutatava rakenduse pakkuja. Kas ja milliseid seadeid seejuures teha saab, oleneb konkreetsest rakendusest ja nutitelefoni operatsioonisüsteemist.

Veebiteenused

Raadiosideühendus

Kui teie sõiduk on varustatud raadiosideühendusega, võimaldab see teie sõiduki ja muude süsteemide vahel andmeid vahetada. Raadioside toimub sõiduki oma saatja ja vastuvõtja või teie poolt paigaldatud mobiilsete lõppseadmete (nt nutitelefoni) kaudu. Sellise raadioside kaudu saab kasutada võrgufunktsioone. Nende hulka kuuluvad tootjate või muude teenusepakkujate võrguteenused ja rakendused ehk äpid.

Tootja pakutavad teenused

Tootja veebiteenuste korral kirjeldab tootja vastavaid funktsioone vastavas kohas (nt kasutusjuhend, tootja veebileht) ja jagab nendega seotud andmekaitseeaduse teavet. Võrguteenuste kasutamiseks võidakse kasutada isikuandmeid. Selleks vajalik andmevahetus toimub kaitstud ühenduse, nt tootja poolt selleks ettenähtud IT-süsteemide kaudu. Teenuste pakkumiseks vajalike isikuandmete edastamine, töötlemine ja kasutamine toimub eranditult seadusliku loa või kasutaja nõusoleku alusel.

Tavaliselt saate (osaliselt tasulisi) teenuseid ja funktsioone sisse ja välja lülitada. Mõnel juhul kehtib see ka kogu sõiduki andmesideühenduse kohta. Erandi moodustavad eraldi seadusega kindlaksmääratud funktsioonid ja teenused.

Kolmandate isikute teenused

Kui on võimalik teiste pakkujate veebiteenuseid kasutada, kehtivad nende teenuste kohta nii vastava teenusepakkuja vastutus kui ka andmekaitse- ja kasutustingimused. Seejuures ei mõjuta tootja kuidagi vahetatud sisu.

Seetõttu küsige teavet kolmandate isikute poolt pakutavate teenuste raames isikuandmete kogumise ja kasutamise viisi, mahu ja eesmärgi kohta vastavalt teenusepakkujalt.

Autoriõigus

Teavet sõidukis kasutatava vabavara ja avatud lähtekoodiga tarkvara litsentside kohta saate sõiduki dokumendihoidikus olevalt andmekandjalt ja uuendustega veebilehelt:

<http://www.mercedes-benz.com/opensource>

Turvavõõsüsteem

Turvastüsteemi kaitse

Turvastüsteem hõlmab järgmisi komponente:

- turvavõõsüsteem
- turvapadjad
- lapse turvaiste
- turvaistme kinnitused

Tagasihoidesüsteem saab õnnetuse puhul aidata vaid vältides sõidukis istujate kokkupuudet sõiduki siseruumiosadega. Peale selle võib turvavõõsüsteem liiklusõnnetuse korral vähendada sõitjatele mõjuvat koormust.

Ainult õigesti kinnitatud tagab ettenähtud kaitse. Olenevalt tuvastatud liiklusõnnetusest täiendavad turvavõõ pinguti ja/või turvapadjad õigesti kinnitatud turvavõõd. Turvavõõ pinguti ja/või turvapadjad ei rakendu iga liiklusõnnetuse korral.

Kõrvalistujapingiga sõidukid: kõrvalistme turvavõõ pinguti rakendub olenemata sellest, kas turvavõõ lukukeel on turvavõõ lukku kinnitatud.

Kui sõidukil ei ole juhi turvatatja, siis ei kuulu turvavõõsüsteemi ka turvavõõ pinguti ega turvavõõ jõupiirk.

Et turvavõõsüsteem saaks ettenähtud kaitset tagada, peab iga sõitja järgima järgmisi suuniseid:

- Kinnitage turvavõõ õigesti.
- Istuge võimalikult püstises asendis, selg vastu seljatuge.
- Istuge võimaluse korral nii, et jalad toetuvad põrandale.
- Alla 1,50 m inimesed peavad olema alati kinnitatud Mercedes-Benz sõiduki jaoks ettenähtud täiendava turvavõõsüsteemiga.

Ükski tänapäeval kasutatav süsteem ei suuda siiski vigastusi ja surmajuhtumeid iga liiklusõnnetuse korral täielikult vältida. Eelkõige ei kaitse turvavõõ ega turvapadi esemete eest, mis tungivad sõidukisse väljastpoolt. Täielikult ei saa vältida ka avaneva turvapadja põhjustatud vigastusohu.

Turvastüsteemi piiratud kaitse

⚠ HOIATUS Turvavõõsüsteemi muutmine põhjustab vigastus- või eluohu

Turvavõõsüsteemi muutmisel ei ole enam tagatud selle nõuetekohane toimimine.

Turvastüsteem ei saa siis sõidukis viibijaid enam ettenähtud viisil kaitsta ning võib nt õnnetuse korral mitte rakenduda või ootamatult aktiveeruda.

- ▶ Ärge muutke kunagi turvastüsteemi osi.
- ▶ Ärge muutke kaabeldust ega elektroonilisi osi või nende tarkvara.

Kui turvavõõsüsteem tuleb kohandada kehalise puudega inimese jaoks, pöörduge eritöökoja poole.



Soovitame kasutada sõitmise abiseadmeid, mis on ette nähtud teie Mercedes-Benz sõidukile.

Turvastüsteemi töövalmidus

Kui süüde on sisse lülitatud, põleb süsteemi enesetesti vältel turvastüsteemi hoiatuslamp . See kustub hiljemalt mõni sekund pärast sõiduki käivitamist. Turvastüsteemi komponendid on töövalmis.

Turvastüsteemi töö tõrge

Järgmistel juhtudel on turvastüsteemis tõrge:

- Turvastüsteemi hoiatuslamp  ei sütti süüte sisselülitamise korral.
- Turvastüsteemi hoiatuslamp  põleb sõidu ajal pidevalt või süttib korduvalt.

⚠ HOIATUS Vigastus turvastüsteemi töötorke tõttu

Kui turvastüsteem on tõrkeolekus, võivad turvastüsteemi komponendid soovimatult käivituda või ei pruugi õnnetuse puhul käivituda. See võib nt puudutada turvavõõ pinguti või turvatatja.

- ▶ Laske turvavõõsüsteem viivitamata volitatud töökojas üle kontrollida ja korda teha.

Turvastüsteemi rakendumine liiklusõnnetuse korral

Turvastüsteemi rakendumine on olenevalt tuvastatud kokkupõrke raskusastmest ja liiklusõnnetuse liigist:

- laupkokkupõrge
- tagantkokkupõrge
- külglöökkokkupõrge

Turvasüsteemi komponentide rakendumiskünnised tehakse sõiduki erinevate kohtade jaoks kindlaks mõõdetud anduriväärtusi hinnates. See on ennetav funktsioon. Turvasüsteemi komponendid peavad rakenduma õigel ajal, kokkupõrke alguses.

Tegurid, mis ilmnevad või on mõõdetavad alles pärast kokkupõrget, ei anna turvapadja avanemiseks põhjust. Neid ei saa võtta pretensiooni esitamise aluseks.

Sõiduk võib märkimisväärselt deformeeruda, ilma et turvapadi avaneks. Seda juhul, kui löögi saavad suhteliselt kergesti deformeeruvad detailid, mis ei põhjusta sõiduki suurt aeglustust. Samas võib turvapadi rakenduda juba siis, kui sõiduk on vaid veidi deformeerunud. Kui löögi saavad sõiduki väga jäigad detailid (nt pikitala), võib sõiduki aeglustus olla piisavalt suur.

Turvasüsteemi komponendid võivad üksteisest sõltumatult rakenduda või avaneda:

Komponent	Tuvastatud rakendumistingimus
turvavöö pinguti	laupkokkupõrge, tagantkokkupõrge, külgturvapadi ¹⁾
juhi turvapadi, kõrvalistuja turvapadi:	laupkokkupõrge
külgturvapadi	külgturvapadi
turvakardin	külgturvapadi, laupkokkupõrge

¹⁾ Ainult kui sõiduk on varustatud külgturvapadja või turvakardinaga.

⚠ HOIATUS Põletusohu turvapadja kuumade osade tõttu

Turvapadja osad on pärast turvapadja rakendumist kuumad.

- ▶ Ärge puudutage turvapadja osi.
- ▶ Laske rakendunud turvapadi viivitamatult volitatud töökojas välja vahetada.

Liiklusõnnetuse korral soovib Mercedes-Benz lasta sõiduki volitatud töökotta pukseerida. Põõrake sellele tähelepanu eriti siis, kui turvavöö pinguti või turvapadi on rakendunud.

Turvavöö pinguti või turvapadja rakendumisel kuulete pauku ja võib eralduda pulbritolmu:

- Pauk ei mõjuta enamasti teie kuulmisvõimet.

- Eraldud pulbritolmu ei ole üldiselt tervistkahjustav, kuid võib siiski astma või hingamisvõime vähenemise põhjustada.

Kui see on ohutult võimalik, lahkuge hingamisraskuste vältimiseks kohe sõidukist või avage aken.

Turvavööd

Turvavöö kaitsepotsiaal

Enne sõitma hakkamist tuleb turvavöö alati korralikult kinnitada. Ainult õigesti kinnitatud turvavöö tagab ettenähtud kaitse.

⚠ HOIATUS Vigastus- või eluoht valesti kinnitatud turvavöö korral

Kui turvavöö on valesti kinnitatud, ei saa see ettenähtud viisil kaitsta.

Lisaks võib valesti kinnitatud turvavöö nt õnnetuse, pidurdusmanöövrite või järsu suunavahetuse korral vigastusi põhjustada.

- ▶ Veenduge alati, et kõik sõidukis viibijad on turvavööga õigesti kinnitatud ja istuvad õigesti.

Pidage silmas juhi õiget istumisasendit ja istmete seadistamist puudutavaid juhiseid (→ Lehekülj 62).

Iga sõidukis viibija peab silmas pidama järgmisi juhiseid, et õigesti peale pandud turvavöö saaks tagada ettenähtud kaitse:

- Turvavöö peab olema pöõreteta, pingul ja paiknema keha vastas.
- Turvavöö peab paiknema üle õla keskosa ja võimalikult madalalt vaagnapiirkonnas.
- Õlavöö ei tohi puudutada kaela ning ei või joosta käe alt või selja tagant.
- Vältige paksude riiete, nntalvemantli kandmist.
- Vajutage sülevöö võimalikult sügavalt puusakontidele ning tõmmake õlavöö detailiga pingule. Sülevöö ei või joosta üle kõhu või alakeha.
- Ka rasedad peavad sellele tähelepanu pöörama.
- Turvavööd ei tohi kunagi tõmmata üle teravate, hõõruvate või kergesti purunevate esemete.

- Kinnitage ühe turvavööga alati ainult üks inimene. Imikut ega last ei tohi mingil juhul transportida sõidukis viibija süles.
- Turvavöö abil ei tohi kinnitada korraga inimesi ja esemeid. Esemete, pagasi või koorma kinnitamisel tuleb alati järgida peatükis „Sõiduki laadimine“ esitatud juhiseid (→ Lehekülj 74).

Veenduge, et inimese ja istme vahel ei ole kunagi esemeid, nt padi.

Kui võtate sõidukisse kaasa lapsed, tuleb kindlasti järgida peatükis „Lapsed sõidukis“ esitatud juhiseid ja ohutussuuniseid (→ Lehekülj 35).

Turvavöö vähenenud kaitse

▲ HOIATUS Vigastus- või eluoht istme vale asendi tõttu

Kui seljatugi ei ole peaaegu vertikaalses asendis, ei paku turvavöö ettenähtud turvakaitset.

Sel juhul on võimalik, et libisete pidurdusmanöövri või liiklusõnnetuse korral turvavöö alt läbi ja võite vigastada, nt alakeha või kaela.

- ▶ Reguleerige iste õigesti enne sõidu alustamist.
- ▶ Jälgige kogu aeg, et seljatugi asetseks peaaegu vertikaalses asendis ja et ülakeha turvavöö jookseb üle õla keskosa.

▲ HOIATUS Vigastus- või eluoht väikestele inimestele ilma täiendavate turvavöösüsteemideta

Inimesed, kes on lühemad kui 1,50 m, ei saa turvavööd ilma sobilike täiendavate turvavöösüsteemideta õigesti kinnitada.

Kui turvavöö on valesti kinnitatud, ei saa see ettenähtud viisil kaitsta. Lisaks võib valesti kinnitatud turvavöö nt õnnetuse, pidurdusmanöövrite või järsu suunavahetuse korral vigastusi põhjustada.

- ▶ Kinnitage inimesed, kes on lühemad kui 1,50 m, alati sobilike täiendavate turvavöösüsteemidega.

▲ HOIATUS Vigastus- või eluoht kahjustunud või muudetud turvavööde tõttu

Turvavööd ei pruugi kaitsta eriti just järgmistes olukordades.

- Turvavööd on kahjustunud, muudetud, tugevasti määrduvad, pleekinud või üle värvitud.
- Turvavöö lukk on kahjustatud või tugevalt määrduvad.
- Turvavöö pingutit, turvavöökinnitust või turvavöö kerijat on muudetud.

Turvavöödel võivad õnnetuse korral tekkida ka silmale nähtamatud kahjustused, ntklaasikildudest.

Muudetud või kahjustunud turvavööd võivad rebeneda või rikki minna, nt õnnetuse korral.

Muudetud rihmapingutid võivad soovimatult aktiveeruda või mitte ettenähtud viisil toimida.

- ▶ Ärge muutke kunagi turvavööd, turvavöö pingutit, turvavöökinnitust ega turvavöö tagasikerimismehhanismi.
- ▶ Veenduge, et turvavööd on kahjustamata, kulumata ja puhtad.
- ▶ Õnnetuse järel laske turvavööd viivitamatult kvalifitseeritud eritöökojas üle kontrollida.

Mercedes-Benz soovib kasutada Mercedes-Benz'i poolt teie sõidukile lubatud turvavöösid.

▲ HOIATUS Vigastus- või eluoht pürotehniliselt rakendunud turvavöö pingutite tõttu

Juba pürotehniliselt rakendunud turvavöö pinguti ei toimi enam ning ei paku seetõttu enam ka ettenähtud kaitset.

- ▶ Laske pürotehniliselt rakendunud turvavöö pinguti viivitamatult volitatud töökojas välja vahetada.

Liiklusõnnetuse korral soovib Mercedes-Benz lasta sõiduki volitatud töökotta pukseerida.

! MÄRKUS Kahjustuste oht turvavöö kinni kiilumise tõttu

Kui kasutamata turvavöö ei ole täielikult kokku keritud, võib see ukse või istmemehhanismi vahele kinni jääda.

- ▶ Veenduge alati, et kasutamata turvavöö keriks täielikult kokku.

Turvavöö kinnitamine ja seadmine

Kui turvavöö tõmmatakse välja kiiresti või järsult, siis turvavöö tagasikerimismehhanism blokeerub. Turvavööd ei saa rohkem välja tõmmata.



- ▶ Kinnitage turvavöö lukukeel ② alati konkreetse istekoha turvavöö lukku ①.
- ▶ Hoidke rihmaava vabastit ③ allavajutatuna ja lükake rihmaava soovitud asendisse.
- ▶ Vabastage rihmaava vabasti ja kontrollige, et rihmaava ③ fikseerub.

Sõidukid, millel on ühekohaline kõrvaliste:

! **SUUNIS** Turvavöö pinguti rakendumine vaba kõrvalistme korral

Kui turvavöö lukukeel on kinnitatud vaba kõrvalistme turvavöö lukku, siis võib liiklusõnnetuse korral peale muude süsteemide rakenduda ka turvavöö pinguti.

- ▶ Kinnitage ühe turvavööga alati ainult üks inimene.

Turvavöö lahtitegemine

- ▶ Vajutage turvavöö luku vabastusnuppu ja lükake turvavöö lukukeelest tagasi.

Turvavöö meeldetuletusfunktsioon juhile ja kaassõitjatele

Turvavöö hoiatuslamp  näidikuploki ekraanil juhib tähelepanu sellele, et kõik sõitjad peavad turvavöö õigesti kinnitama.

Peale selle võib costa hoiatusheli.

Kui juhi turvavöö on kinnitatud, kustub turvavöö meeldetuletus. Olenevalt sõiduki varustusest kustub turvavöö meeldetuletus kohe, kui juht ja kõrvalistuja on turvavööga kinnitatud.

Ainult teatud riikides: olenemata sellest, kas juhi turvavöö on kinnitatud, põleb turvavöö hoiatuslamp  iga kord pärast süüte sisselülitamist 6 sekundit. See kustub pärast mootori käivitamist, kui juht on turvavöö kinnitanud.

Turvapadjad

Turvapatjade ülevaade

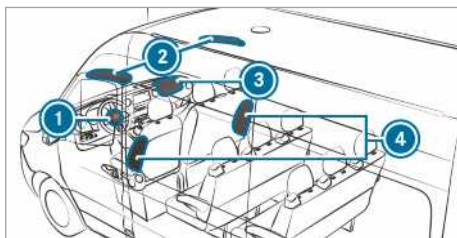

- ① Juhi turvapadi
- ② Turvakardin
- ③ Kõrvalistuja turvapadi
- ④ Külgturvapadi

Turvapadja paigalduskoha tunnete ära märgistuse AIRBAG järgi.

Avanedes võib turvapadi konkreetsete sõitjate kaitset suurendada.

Kaitstav kehapiirkond konkreetse turvapadja korral:

Turvapadi	Kaitstav kehapiirkond ...
Juhi turvapadi, kõrvalistuja turvapadi:	pea ja rindkere
Turvakardin	pea
Külgturvapadi	rindkere ja vaagnapiirkond

Turvapatjade kaitse

Olenevalt liiklusõnnetusest saab turvapadi koos õigesti kinnitatud turvavööga kaitset suurendada.

▲ HOIATUS Vigastus- või eluoht vale istumisasendi tõttu

Vales asendis istumisel ei saa turvapadi ettenähtud viisil kaitsta ja võib rakendumise korral isegi lisavigastusi põhjustada.

Riskide vältimiseks peab iga sõidukis istuma tagama järgmist:

- Kinnitage turvavöö õigesti. Pidage eriti silmas, et rasedate naiste puhul ei jookseks sülevöö üle kõhu või alakoha.
- Võtke õige istumisasend ja hoidke õhkpadjast nii eemale, kui võimalik.
- Pidage silmas järgmiseid juhiseid.

▶ Veenduge alati, et turvapadja ja sõidukis viibija vahel ei oleks esemeid.

Avaneva turvapadja põhjustatud ohtude vältimiseks peab iga sõitja järgima järgmisi suuniseid:

- Seadke istmed enne sõidu algust õigesti, lükake juhi- ja kõrvaliste võimalikult taha. Jälgige seejuures alati teavet juhi õige istumisasendi kohta (→ Lehekülj 62).
- Roolist tuleb alati kinni hoida välimisest küljest. Nii saab turvapadi segamatult avaneda.
- Sõites toetuge kogu aeg seljatoele. Ärge kummarduge ette ega toetuge vastu ust või küljeakent. Muidu olete turvapadja avanemiskiirringkonnas.
- Jalad peavad alati põrandal olema. Ärge pange jalgu näiteks armatuurlaua peale. Muidu on teie jalad turvapadja avanemiskiirringkonnas.
- Kui sõidukis viibivad lapsed, siis jälgige täiendavaid suuniseid (→ Lehekülj 35).
- Paigutage ja kinnitage esemed alati nõuetekohaselt.

Sõiduki salongis olevad esemed võivad piirata turvapadja ettenähtud funktsioneerimist. Iga sõidukis viibija peab tagama järgmist:

- Sõitja ja turvapadja vahel ei ole teisi inimesi, loomi ega esemeid.
- Istme ja ukse ning ukseposti (B-piilari) vahel ei ole esemeid.

- Käepidemete või riidenagide küljes ei ripu tugevast materjalist esemeid, nt riidepuid.
- Turvapadja avanemiskiirringkonda, nt armatuurilauale, ustele, küljeakendele või küljekatetele, ei ole kinnitatud mingeid tarvikuid nagu navigatsiooniseadmed, mobiiltelefonid või topsihoidikud.
Lisaks ei tohi turvapadja avanemiskiirringkonnas olla veetud või kinnitatud ühendusjuhtmeid, pingutusrihmasid ega turvavöösid. Jälgige alati lisatarvikute tootja paigaldusjuhendit, eriti sobiva paigalduskoha valimise juhiseid.
- Rõivaste taskutes ei ole raskeid, teravate servadega ega kergesti purunevaid esemeid. Paigutage sellised esemed sobivasse kohta.

Turvapatjade piiratud kaitse

▲ HOIATUS Turvapadja katte muudatused võivad põhjustada vigastusohu

Kui muudate turvapadja katet või paigaldate selle külge esemeid, nt ka kleebiseid, ei saa turvapadi oma funktsiooni täita.

▶ Ärge mitte kunagi muutke turvapadja katet ning ärge paigaldage selle külge esemeid.

Turvapadja paigalduskoha tunnete ära märgistuse AIRBAG järgi (→ Lehekülj 33).

▲ HOIATUS Vigastus- või eluoht sobimatute istmekatete tõttu

Sobimatud istmekatted võivad istmetesse integreeritud turvapatjade avanemist piirata või takistada.

Turvapadjad ei saa sõitjaid enam ettenähtud viisil kaitsta.

▶ Kasutage ainult istmekatteid, mida Mercedes-Benz on konkreetsel istmel lubanud kasutada.

▲ HOIATUS Vigastusohu uksekatendi andurite talitlushäirete tõttu

Ustes asuvad andurid turvapatjade juhtimiseks. Andurite talitlus võib halveneda uste või uksekatendite juures asjatundmatult teostatud tööde ning kahjustunud uste tõttu. See tõttu ei pruugi turvapadjad enam nõuetekohaselt toimida.

Turvapadjad ei saa sõidukis viibijaid ettenähtud viisil kaitsta.

- ▶ Ärge muutke kunagi uksi ega nende osi.
- ▶ Laske töid uste või uksekatendite kallal teostada volitatud töökojas.

▲ HOIATUS Vigastusoht juba avanenud turvapadja tõttu

Juba avanenud turvapadi ei paku enam kaitset ja ei saa õnnetuse korral enam ettenähtud viisil kaitsta.

- ▶ Laske sõiduk avanenud turvapadja asendamiseks volitatud töökotta pukseerida.

Laske avanenud turvapadjad kohe välja vahetada.

Lapsed sõidukis

Suunised laste ohutu transportimise kohta

▲ HOIATUS Õnnetus- ja vigastusoht, kui lapsed on sõidukis järelevalveta

Kui jätate lapsed sõidukisse järelevalveta, võivad nad täpsemalt:

- avada uksi ning ohustada sellega teisi isikuid või liiklejaid;
- autost välja minna ja liikluses löögi saada;
- peale selle võivad nad sõiduki varustust kasutada ja kuhugi kinni jääda.

Peale selle võivad lapsed sõiduki liikuma panna, kui nad näiteks:

- vabastavad seisupiduri,
- muudavad käiguasendit.
- käivitavad sõiduki.
- ▶ Lapsi ei tohi mingil juhul jätta sõidukisse järelevalveta.
- ▶ Võtke sõidukist lahkudes alati võti kaasa ja lukustage sõiduk.
- ▶ Hoidke võtit lastele kättesaamatus kohas.

▲ HOIATUS Eluohut kõrge kuumuse või külmamõju tõttu sõidukis

Kui isikud – eelkõige lapsed – viibivad pikemat aega kõrge kuumuse- või külmamõju käes, siis esineb vigastusoht või isegi eluohut!

- ▶ Ärge jätke isikuid – eelkõige lapsi – mitte kunagi sõidukisse ilma järelevalveta.
- ▶ Loomi ei tohi mingil juhul jätta sõidukisse järelevalveta.

▲ HOIATUS Põletusoht otsese päikesekiirguse korral lapse turvaistmele

Kui lapse turvaiste on otsese päikesekiirguse käes, võivad selle osad tugevalt kuumeneda.

Lapsed võivad end nende osade, eriti lapse turvaistme metallosade vastu põletada.

- ▶ Pöörake sellele alati tähelepanu, et lapse turvaiste ei jääks otsese päikesekiirguse kätte.
- ▶ Kaitske seda nt tekiga.
- ▶ Kui lapse turvaiste oli otsese päikesekiirguse käes, laske sellel maha jahtuda, enne kui lapse sinna istuma panete.
- ▶ Lapsi ei tohi mingil juhul jätta sõidukisse järelevalveta.

Mercedes-Benz soovib alla 12-aastaste ja alla 1,50 m pikkuste laste paremaks kaitsmiseks järgida kindlasti järgmisi suuniseid:

- Kinnitage lapsi ainult Mercedes-Benzi selle sõiduki jaoks sobivale, soovitatavale ning vanusele, kaalule ja pikkusele vastavale turvaistmele. Pöörake kindlasti tähelepanu lapse turvaistme lubatud kasutuskohale.
- Paigaldage lapse turvaiste võimaluse korral tagaistmele.
- Kasutage lapse turvaistme jaoks ainult järgmisi kinnitussüsteeme:
 - turvavöösüsteem
 - ISOFIX-kinnitusaasad
 - Top Tether-kinnitused
- Järgige lapse turvasüsteemide tootja paigaldusjuhendit.
- Järgige sõiduki salongis ja lapse turvasüsteemi küljes asuvaid hoiatussilti.

▲ HOIATUS Vigastus- või eluohut lapse turvaistme vale paigaldamise tõttu

Kui lapse turvaiste kinnitatakse sobilikule istekohale valesti, ei pruugi see ettenähtud viisil kaitsta.

Need ei pruugi siis last liiklusõnnetuse, pidurdamise või sõidusuuna äkilise muutmise korral kinni hoida.

- ▶ Järgige tingimata lapse turvaistme tootja paigaldusjuhendit ja kasutusvaldkonda.
- ▶ Veenduge, et lapse turvaistme aluspind toetuks alati täies ulatuses istme istepinnale.
- ▶ Lapse turvaistme alla ega taha ei tohi mingil juhul panna asju (näiteks patju).
- ▶ Kasutage ainult ettenähtud originaalkatetega turvaistmeid.
- ▶ Asendage kahjustunud katted ainult originaalkatetega.

▲ HOIATUS Vigastus- või eluoht kinnitamata lapse turvaistme tõttu sõidukis

Kui turvaiste on valesti paigaldatud või kinnitamata, võib see liiklusõnnetuse, pidurdusmanöövri või äkilise suunavahetuse korral lahti tulla.

Turvaiste võib minema paiskuda ja sõitjaid tabada.

- ▶ Paigaldage ka mittekasutatavad turvaistmed alati õigesti.
- ▶ Järgige kindlasti lapse turvaistme tootja paigaldusjuhendit.

▲ HOIATUS Vigastus- või eluoht kahjustatud lapse turvaistmete kasutamise tõttu

Kahjustunud või õnnetuses osalenud turvaistmed või nende kinnitussüsteemid ei kaitse enam ettenähtud viisil.

Need ei pruugi siis last liiklusõnnetuse, pidurdamise või sõidusuuna äkilise muutmise korral kinni hoida.

- ▶ Vahetage kahjustunud või õnnetuses osalenud turvaistmed välja.
- ▶ Laske lapste turvaistmete kinnitussüsteeme volitatud töökojas kontrollida, enne kui turvaistme uuesti paigaldate.

- ① Kasutage Mercedes-Benz'i soovitatud lapse turvaistme puhastamiseks Mercedes-Benz'i hooldusvahendeid. Lisateavet saab volitatud eritöökojast.

Kindlasti tuleb järgida ka järgmisi suuniseid:

- Lapse turvasüsteemi paigaldamisel kõrvalistmele tuleb järgida suuniseid lapse turvasüsteemide kõrvalistmele paigaldamise kohta (→ Lehekülj 38).
- Suunised sobivate lapse turvasüsteemide kinnitamise kohta (→ Lehekülj 39)
- Suunised soovitatavate lapse turvasüsteemide kohta (→ Lehekülj 41)
- Turvavöö ohutussuunised (→ Lehekülj 31)
- Turvavöö õige kasutamise kohta (→ Lehekülj 33)

Lapse turvaistme kinnitamine tagaistmele ISOFIXiga

Suunised ISOFIX-turvaistme kinnituste kohta

▲ HOIATUS Vigastus- või eluoht lapse ja turvaistme lubatud täismassi ületamise tõttu

ISOFIX-turvaistmesüsteemidel, kuhu laps integreeritud turvaistmesüsteemi turvavöö abil kinnitatakse, kehtib lapse ja turvaistme lubatud täismass 33 kg.

Kui laps ja turvaiste kaaluvad koos rohkem kui 33 kg, siis ei saa integreeritud turvavööga ISOFIX-turvaiste enam tagada piisavat kaitset. ISOFIX-turvaistme kinnitused võivad ülekoormuse tõttu, nt liiklusõnnetuse korral, last mitte kinni hoida.

- ▶ Kui laps ja turvaiste kaaluvad koos rohkem kui 33 kg, siis kasutage ainult sellist ISOFIX-turvaistet, milles laps on kinnitatud sõiduki istekoha turvavööga.
- ▶ Lapse turvaiste tuleb täiendavalt kinnitada ka Top Tether-rihmaga (kui on olemas).

Alati tuleb järgida andmeid kasutatava turvaistme massi kohta:

- turvaistme tootja paigaldus- ja kasutusjuhendis
- lapse turvaistme sildil (kui on olemas).

Kontrollige regulaarselt, et lapse ja turvaistme lubatud täismass oleks ettenähtud vahemikus.

Kindlasti tuleb järgida lapse turvaistme kasutuskoha ja istekoha sobivust turvaistme kinnitamise ning turvaistme tootja paigaldus- ja kasutusjuhendit.

ISOFIX on standardiseeritud kinnitussüsteem spetsiaalsete turvaistmete jaoks. ISOFIX-turvaistmesüsteemid on kasutusloa saanud standardi UN-R44 kohaselt.

ISOFIX-kinnitusaasade külge on lubatud kinnitada ainult standardile UN-R44 vastavaid laste turvaistmeid.



sümbol ISOFIX-turvaistmesüsteemi kinnituste kohta

ISOFIX-turvaistme kinnituste paigaldamine

⚠ HOIATUS Vigastus- või eluoht lapse ja turvaistme lubatud täismassi ületamise tõttu

ISOFIX-turvaistmesüsteemidel, kuhu laps integreeritud turvaistmesüsteemi turvavöö abil kinnitatakse, kehtib lapse ja turvaistme lubatud täismass 33 kg.

Kui laps ja turvaistme kaaluvad koos rohkem kui 33 kg, siis ei saa integreeritud turvavööga ISOFIX-turvaistme enam tagada piisavat kaitset. ISOFIX-turvaistme kinnitused võivad ülekoormuse tõttu, nt liiklusõnnetuse korral, last mitte kinni hoida.

- ▶ Kui laps ja turvaistme kaaluvad koos rohkem kui 33 kg, siis kasutage ainult sellist ISOFIX-turvaistmet, milles laps on kinnitatud sõiduki istekohta turvavööga.
- ▶ Lapse turvaistme tuleb täiendavalt kinnitada ka Top Tether-rihmaga (kui on olemas).

Alati tuleb järgida andmeid kasutatava turvaistme massi kohta:

- turvaistme tootja paigaldus- ja kasutusjuhendis

- lapse turvaistme sildil (kui on olemas).

Kontrollige regulaarselt, et lapse ja turvaistme lubatud täismass oleks ettenähtud vahemikus.

Kindlasti tuleb järgida lapse turvaistme kasutuskoha ja istekohta sobivust turvaistme kinnitamiseks ning turvaistme tootja paigaldus- ja kasutusjuhendit.

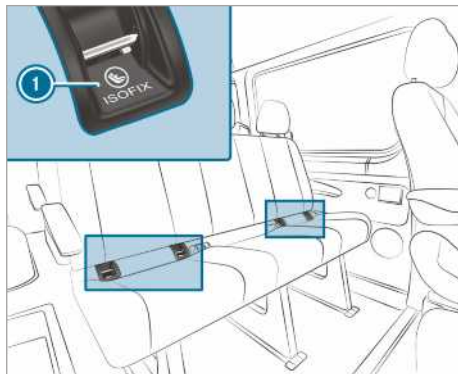

1 ISOFIX-kinnitusaas

Veenduge kindlasti enne igat sõitu, et ISOFIX-turvaistmesüsteem oleks mõlemalt poolt auto kinnituskambritesse õigesti kinnitatud.

! **SUUNIS** Keskmise istme turvavöö vigastamine lasteistme paigaldamisel

- ▶ Jälgige, et turvavöö ei jääks kuhugi vahele kinni.

- ▶ Paigaldage ISOFIX-turvaistmesüsteem mõlemal pool sõiduki kinnituskambrite külge.

Top Tether-rihma kinnitamine

⚠ HOIATUS Vigastusohu Top Tether-rihma vale kinnituse tõttu

Top Tether-rihma valesti kinnitamise korral (nt pakiruumi aasa külge) ei ole lapse turvaistme õigesti fikseeritud.

Seetõttu ei pruugi see õnnetuse korral ettenähtud viisil kaitsta.

- ▶ Kinnitage Top Tether-konks ainult ettenähtud Top Tether-kinnituse külge.

Top Tether-rihm võib vigastusohu vähendada. Top Tether-rihm võimaldab luua ISOFIXiga kinnit-

tud lapse turvaistme ja sõiduki vahel täiendava ühenduse.

Lapse turvaiste peab olema varustatud Top Tether-rihmaga.

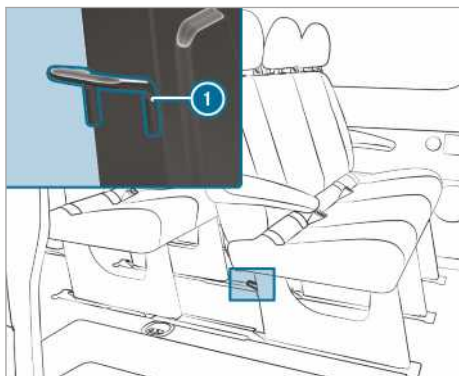

Top Tether-kinnitused ① asuvad vastava tagaistme tagaküljel istepingi jalgadel.

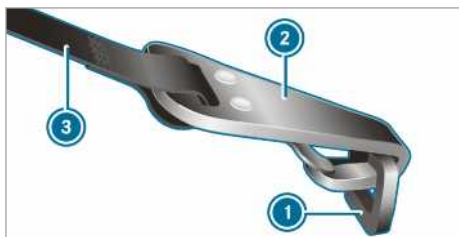

- ▶ Lükake vajaduse korral peatugi üles (→ Lehekülj 72).
- ▶ Kinnitage ISOFIX-turvaistmesüsteem Top Tether-rihmaga. Seejuures tuleb järgida lapse turvaistme tootja paigaldusjuhendit.
- ▶ Pange Top Tether-rihm ③ peatoe alt mõlema peatoevarda vahelt läbi.
- ▶ Kinnitage Top Tether-konks ② ilma keerudeta Top Tether-kinnituse ① külge.
- ▶ Pingutage Top Tether-rihma ③. Seejuures tuleb järgida lapse turvaistme tootja paigaldusjuhendit.
- ▶ Lükake vajaduse korral peatugi (→ Lehekülj 72) alla. Kontrollige, et Top Tether-rihm ③ liiguks takistusteta.

Lapse turvaiste kõrvalistmel

Suunised lapse turvaiste kõrvalistmel kohta

Liiklusõnnetuste statistikast nähtub, et lapsed on tagaistmel rohkem kaitstud kui esiistmel. Seetõttu soovib Mercedes-Benz tungivalt paigaldada lapse turvaiste eelistatult tagaistmele.



Hoiatussilt kõrvalistuja päikesesirmil

Seljaga sõidusuunas lapse turvaistet EI TOHI MINGIL JUHUL paigaldada istmele, mille ees on SISSELÜLITATUD ESITURVAPADI – see võib põhjustada lapse SURMA või RASKEID KEHAVIGASTUSI.

Järgige kindlasti ka suuniseid laste ohutu transportimise kohta (→ Lehekülj 35).

Suunised seljaga sõidusuunas lapse turvaistme kohta



Kleepsilt on nähtav avatud kõrvalukse korral

Kõrvalistme turvapatja ei saa välja lülitada. Tunnete selle ära spetsiaalse kleepsildi järgi kõrvalistuja poolel armatuurlaua küljel. Ärge paigaldage seljaga sõidusuunas lapse turvasüsteemi mitte kunagi kõrvalistmele, vaid alati sobivale tagaistmele.

Suunised näoga sõidusuunas lapse turvasüsteemi kasutamiseks esiistmel

Kui kasutate lapse turvaistet kõrvalistmel, pöörake kindlasti tähelepanu järgmisele:

- Seadke kõrvaliste kõige tagumisse asendisse. Istmekõrguse reguleerimisega istmete korral

seadke iste täiendavalt kõige kõrgemasse asendisse.

- Seadke seljatugi peaaegu püstisesse asendisse.
- Liigutage istmepadi kõige alumisse asendisse.
- Lapse turvaistme aluspind peab paiknema tervenisti vastu kõrvalistme istepinda.
- Näoga sõidusuunas lapse turvaistme seljatugi peab võimalikult suure pinnaga toetuma vastu kõrvalistme seljatuge. Lapse turvaiste ei tohi puutuda vastu lage ja peatugi ei tohi selle vastu suruda.
- Vajaduse korral seadke seljatoe kalle ja peatoe asend selle järgi.
- Seadke istmepadja kalle nii, et istmepadja eesmine serv on ülemises asendis ja istmepadja tagumine serv on alumises asendis.
- Kontrollige alati õlarihma õiget kulgemist sõiduki rihmaavast lapse turvaistme õlarihma juhikuni. Õlarihm peab kulgema rihmaavast ette ja alla.
- Vajaduse korral seadke rihmaava ja kõrvaliste selle järgi.
- Lapse turvaistme alla ega taha ei tohi mingil juhul panna esemeid, nt patju.

Kindlasti tuleb järgida kasutatava turvaistme tootja paigaldus- ja kasutusjuhendit ning suuniseid sobivate lapse turvaistmete kinnitamise kohta (→ Lehekülj 39).

Istekoha sobivus turvaistme kinnitamiseks

Suunised sobivate lapse turvaistmete kinnitamise kohta

Sõidukis tohib kasutada ainult UNECE-standardile UN-R44 vastavaid lapse turvaistmeid.

Sertifitseerimisilt lapse turvaistmel (näide):

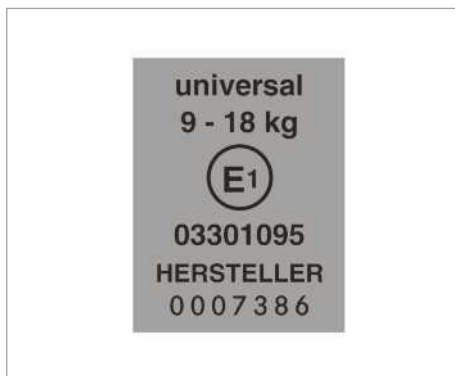

Standardile UN-R44 vastava lapse turvaistme silt

Universaalse kategooria ISOFIX-turvaistmesüsteeme tohib kasutada turvaistmete istekohale kinnitamise sobivuse tabelite kohaselt tähisega U, UF või IUF märgistatud istekohtadel.

Pooluniversaalse kategooria turvaistmete sertifitseerimissildil on tekst „semi-universal“. Neid tohib kasutada ainult siis, kui sõiduk ja istekoht on märgitud lapse turvaistme tootja sõidukitüüpide loendis.

Istekoha sobivus turvaistme kinnitamiseks turvavööga. Suunised

Järgida tuleb järgmisi suuniseid:

- **klasside 0/0+ turvahälli ja seljaga sõidusuunas lapse turvaistme kasutamise korral tagaistmel:** seadke juhi- ja kõrvaliste nii, et need ei puuduta lapse turvaistet.
- **klassi I** kuuluva näoga sõidusuunas lapse turvaistme kasutamise korral: lapse turvaistme seljatugi peab toetuma võimalikult suure pinnaga vastu sõiduki istme seljatuge.
- Mõne kaalugruppi II või III kuuluva turvaistme korral võib olla maksimaalse suuruse seadmine piiratud, nt vastu lage puutumise tõttu.
- Kontrollige, et lapse jalad ei puutuks vastu esiistet. Vajaduse korral seadke esiistet veidi ettepoole.
- lapse turvaiste ei tohi puutuda vastu lage ja peatugi ei tohi selle vastu suruda. Seadke peatuge selle järgi.
- järgige lapse turvaistme tootja paigaldusjuhendit.

Tabeli selgitus:

X Ei sobi selle kaaluklassi laste jaoks.

U Sobib selles kaaluklassis universaalse kategooria lapse turvaistme jaoks.

UF Sobib selles kaaluklassis näoga sõidusuunas paikneva universaalse kategooria lapse turvaistme jaoks.

L Sobib pooluniversaalse kategooria turvaistme jaoks peatükis „Soovitatavad lapse turvaistmed“ esitatud tabeli kohaselt või kui sõiduk ja istekoht on märgitud lapse turvaistme tootja sõidukitüüpide loendis.

Kõrvaliste

Kaaluklass	Kõrvaliste (kõrvalistme turvapadjaga) ¹	Kõrvaliste (kõrvalistme turvapadjata) ¹	Lihtiste
Klass 0: kuni 10 kg	X	U	X
Klass 0+: kuni 13 kg	X	U	X
Klass I: 9 kuni 18 kg	UF	U	X
Klass II: 15 kuni 25 kg	UF	U	X
Klass III: 22 kuni 36 kg	UF	U	X

¹ Seadke kõrvaliste kõige tagumisse ülaasendisse.

Kõrvalistujapink

Kaaluklass	Välimine iste (kõrvalistuja turvapadjaga)	Välimine iste (kõrvalistuja turvapadjata)	Keskmine iste
Klass 0: kuni 10 kg	X	U	X
Klass 0+: kuni 13 kg	X	U	X
Klass I: 9 kuni 18 kg	UF	U	X
Klass II: 15 kuni 25 kg	UF	U	X
Klass III: 22 kuni 36 kg	UF	U	X

Tagumine istepink

Kaaluklass	Tagumine istepink (topeltkabiin)	Tagumine istepink (Standard/Comfort)
Klass 0: kuni 10 kg	U	U
Klass 0+: kuni 13 kg	U	U
Klass I: 9 kuni 18 kg	U	U
Klass II: 15 kuni 25 kg	U	U
Klass III: 22 kuni 36 kg	U	U

Juhised soovitatavate lapse turvaistmete kohta

Soovitatavad lapse turvaistmed, mis kinnitatakse sõidukis istekohale turvavöö abil

Kaaluklass	Tootja	Tüüp	Kinnitus- number (E1 ...)	Tellimis- number (A 000 ...) värvikoo- diga 9H95
Klass 0: kuni 10 kg kuni umbes 6 kuud	Britax Römer	BABY SAFE plus II	04 301 146	970 13 02
Klass 0+: kuni 13 kg kuni umbes 15 kuud	Britax Römer	BABY SAFE plus II	04 301 146	970 13 02
Klass I: 9 kuni 18 kg alates umbes 9 kuud kuni 4 aastat	Britax Römer	DUO plus	04 301 133	970 17 02
Klass II/III: 15 kuni 36 kg alates umbes 4 kuud kuni 12 aastat	Britax Römer	KIDFIX	04 301 198	970 20 02
	Britax Römer	KIDFIX XP	04 301 304	970 23 02

 Teavet sobiva lapse turvaistme kohta saate Mercedes-Benz'i volitatud töökojast.

Uste lapseluku rakendamine ja vabastamine

⚠ HOIATUS Õnnetus- ja vigastusoht, kui lapsed on sõidukis järelevalveta

Kui jätate lapsed sõidukisse järelevalveta, võivad nad täpsemalt:

- avada uksi ning ohustada sellega teisi isikuid või liiklejad;
- autost välja minna ja liikluses löögi saada;
- peale selle võivad nad sõiduki varustust kasutada ja kuhugi kinni jääda.

Peale selle võivad lapsed sõiduki liikuma panna, kui nad näiteks:

- vabastavad seisupiduri,
- muudavad käiguasendit.
- käivitavad sõiduki.

► Lapsi ei tohi mingil juhul jätta sõidukisse järelevalveta.

- Võtke sõidukist lahkudes alati võti kaasa ja lukustage sõiduk.
- Hoidke võtit lastele kättesaamatus kohas.

⚠ HOIATUS Eluoht kõrge kuumuse või külmamõju tõttu sõidukis

Kui isikud – eelkõige lapsed – viibivad pikemat aega kõrge kuumuse- või külmamõju käes, siis esineb vigastusoht või isegi eluoht!

- Ärge jätke isikuid – eelkõige lapsi – mitte kunagi sõidukisse ilma järelevalveta.
- Loomi ei tohi mingil juhul jätta sõidukisse järelevalveta.

⚠ HOIATUS Õnnetus- ja vigastusoht, kui lapsed on sõidukis järelevalveta

Kui lapsed kaasa sõidavad, võivad nad:

- ukсед avada ja seeläbi teisi inimesi või liiklejad ohustada.
- väljuda ja liikluskeerisesse sattuda.

- sõiduki varustust kasutada ja nt kuhugi vahele kinni jääda.

- ▶ Kui lapsed kaasa sõidavad, aktiveerige alati olemasolev lapselukk.
- ▶ Lapsi ei tohi mingil juhul jätta sõidukisse järelevalveta.
- ▶ Võtke sõidukist lahkudes alati võti kaasa ja lukustage sõiduk.

Ainult Ühendkuningriigis: järgige olulisi ohutusjuhiseid peatükist „Suunised ukse lisaluku kohta“.

Lapselukud on järgmistelistel:

- lükanduksed
- topeltkabiini tagauksed

Uste lapselukud lukustavad iga ukse eraldi. Neid ei saa seestpoolt avada (välja arvatud elektriline lükanduks). Pärast sõiduki lukustuse avamist saab ukse väljastpoolt avada.

Elektrilise lükandukse lukustamise korral blokeeritakse vaid lükandukse tagumised juhtseadised. Elektrilise lükandukse saab igal ajal keskkonsoolis paikneva nupuga avada (→ Lehekülj 49).

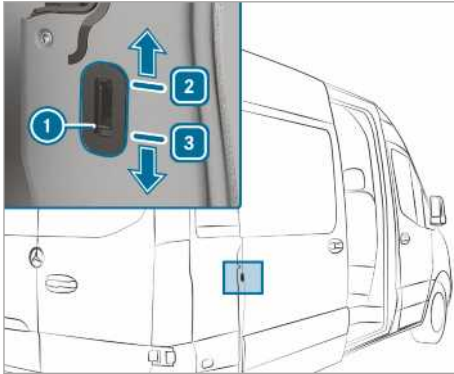

Lükandukse lapseluku näide

- ▶ Lükake lapseluku riiv ① asendisse ② (raken-
datud) või ③ (vabastatud).
- ▶ Seejärel kontrollige lapseluku toimimist.

Suunised lemmikloomade transportimiseks sõidukis

- ▲ **HOIATUS** Õnnetus- ja vigastusoht, kui loomad on sõidukis järelevalveta

Kui jätate loomad sõidukisse järelevalveta või kinnitamata, võivad nad näiteks nuppudele või lülititele vajutada.

Seetõttu võivad loomad:

- rakendada sõiduki varustust ja näiteks kuhugi kinni jääda,
- põhjustada süsteemide sisse- või väljalülitamist ja sellega teisi liiklejaid ohustada.

Peale selle võivad kinnitamata loomad liiklusõnnetuse või äkiliste roolimis- ja pidurdamismanöövrite korral sõidukis oma kohalt paiskuda ja sõitjaid vigastada.

- ▶ Loomi ei tohi mingil juhul jätta sõidukisse järelevalveta.
- ▶ Loomad tuleb sõidu ajaks alati nõuetekohaselt kinnitada, näiteks sobiva loomamatranspordikastiga.

Võti

Suunised võtme raadioühenduse kohta

⚠ OHT Eluohutuse elektromagnetilise kiirguse tõttu meditsiiniseadmeid kasutavatele inimestele start-stop-pu-pu juures

Meditsiiniseadmeid, nt südamestimulaatorit või defibrillaatorit kasutavad inimesed.

Kui kasutate start-stop-pu-pu, luuakse võtme ja sõiduki vahel raadioühendus.

Elektromagnetkiirgus võib meditsiiniseadme talitlust kahjustada.

➤ Küsi kindlasti enne sõiduki kasutamist oma arstilt või meditsiiniseadme tootjalt vastavate süsteemide kiirguse võimalike mõjude kohta.

Funktsiooni KEYLESS-START antenni tuvastusala

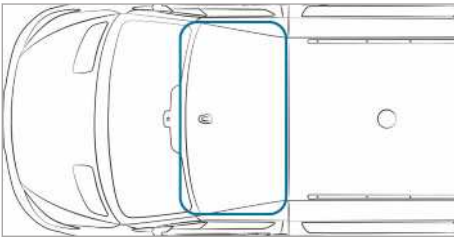

Võtme funktsioonide ülevaade

⚠ HOIATUS Õnnetus- ja vigastusohut, kui lapsed on sõidukisse järelevalveta

Kui jätate lapsed sõidukisse järelevalveta, võivad nad

- uksi avada ja teisi inimesi või liikleajaid ohustada
- väljuda ja liiklusesse sattuda
- kasutada sõiduki varustust ja näiteks kuhugi kinni jääda

Peale selle võivad lapsed sõiduki liikuma panna, kui nad näiteks

- vabastavad seisupiduri
- lülitavad automaatkäigukasti parkimisasendist **P** välja või manuaalkäigukasti tühikäiguasendisse
- käivitavad mootori

- Võtke sõidukist lahkudes alati võti kaasa ja lukustage sõiduk.
- Lapsi ega loomi ei tohi mingil juhul jätta sõidukisse järelevalveta.
- Hoidke võtit lastele kättesaamatus kohas.

! **SUUNIS** Võtme kahjustamine magnetväljaga

➤ Hoidke võtit tugevatest magnetväljadest eemal.

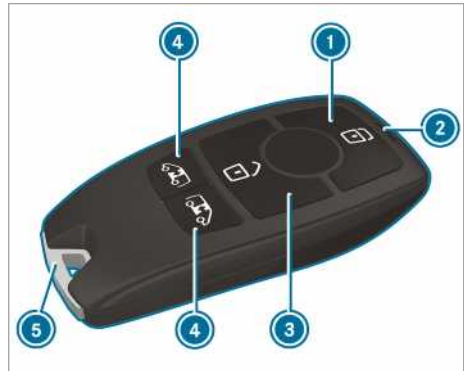

- ① lukustuse sulgemine
- ② patarei märgulamp
- ③ lukustuse avamine
- ④ pakiruumi lukustuse avamine (lükandused ja tagauksed) / elektriliste lükanduste lukustuse avamine ja uste avamine/sulgemine
- ⑤ Hädabivõti

Tehases seatud võti sulgeb ja avab kesklukustuse korral järgmised komponendid:

- juhi- ja kõrvaluks
- lükandused
- tagauksed

i Kui te ei ava sõiduki uksi umbes 40 sekundi jooksul pärast lukustuse avamist, lukustatakse sõiduk uuesti ja vargakaitse taasaktiveeritakse.

Võtit ei tohi hoida elektrooniliste seadmete ega metallesemete juures. See võib halvendada võtme funktsioneerimist.

i Kui patarei märgulamp nupu või vajutamise korral ei sütti, on patarei tühi.

Vahetage võtme patarei välja (→ Lehekülj 44).

Sulgemise ja avamise märguheli sisse- ja väljalülitamine

Multimeediumisüsteem:

-  → Settings (Seaded)
- Vehicle (Sõiduk)

▶ Lülitage **Acoustic lock** (Automaatne lukustamine) sisse või välja.



i Tähelepanu!

Sulgemise ja avamise märguheli valitud seadistused peavad vastama kehtivatele riiklikele liikluseeskirjadele. Mõnes riigis, kaas arvatud Saksamaal, on sulgemise ja avamise märguheli kasutamine liiklusseaduse kohaselt keelatud (Saksamaal § 16 lg 1 ja §30 lg 1 StVO). Sellest kinnipidamise peab tagama sõiduki juht. Riikides, kus selle funktsiooni kasutamine pole lubatud, ei ole see funktsioon sõidukis aktiveeritud ning seda ei tohi ka aktiveerida.

Lukustuse avamise seadete muutmine

Võtmel on järgmised seatavad lukustuse avamise funktsioonid:

- kesklukustuse avamine
- juhi- ja kõrvalukse lukustuse avamine (kaubikud)
- juhiukse lukustuse avamine (mahtuniversaal, veduk)

▶ **Seadete vahel ümberlülitamine:** hoidke umbes kuus sekundit nuppe  ja  korraga allavajutatuna, kuni patarei märgulamp vilgub kaks korda.

Kui on valitud juhiukse või juhi- ja kõrvalukse lukustuse avamise funktsioon:

- Nupu  teine vajutus avab sõiduki kesklukustuse.

Võtme voolutarbe vähendamine

Kui te sõidukit või võtit pikemat aega ei kasutate, võib võtme funktsiooni KEYLESS-START välja lülitada.

▶ **Väljalülitamine:** vajutage võtme nuppu  korra kaks korda järjest.

Võtme patarei märgulamp süttib kaks korda lühidalt ja ühe korra pikalt.

▶ **Sisselülitamine:** vajutage võtmel mistahes nuppu.

Sõiduki käivitamisel keskkonsooli panipaiga pesas asuva võtme aktiveeritakse võtme funktsioonid automaatselt.

Hädaabivõtme väljavõtmine ja sissepanemine

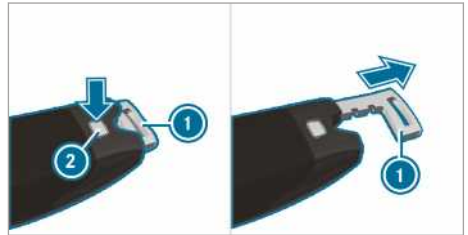

- ▶ **Väljavõtmine:** vajutage vabastusnuppu **2**. Hädaabivõti **1** liigub veidi välja.
- ▶ Tõmmake hädaabivõti **1** täielikult välja.
- ▶ **Sissepanemine:** vajutage vabastusnuppu **2**.
- ▶ Lükake hädaabivõti **1** täielikult sisse, kuni see fikseerub.

Võtme patarei väljavahetamine

⚠ OHT Rasked tervisekahjustused patareide allaneelamise korral

Patareid sisaldavad mürgiseid ja söövitavaid aineid. Patareide allaneelamise korral võivad tekkida rasked tervisehäired.

Tekib eluohtlik olukord!

- ▶ Hoidke patareid lastele kättesaamatus kohas.
- ▶ Patareide allaneelamise korral pöörduge viivitamatult arsti poole.

🔥 KESKKONNAALANE MÄRKUS Keskkonnanakahjustused akude asjatundmatu kõrvaldamise tõttu



Andke sisaldavad kahjulikke aineid. Seadusega on keelatud akusid olmejäätmete hulka visata.



Andke akud keskkonnahoidlikult jäätmekäitlusele. Andke tühjad akud

volitatud töökotta või vanade akude tagasivõtukohta.

Eeltingimused

- CR 2032 tüüpi 3-V-nööpelement.

Mercedes-Benz soovib lasta vahetada patareisid volitatud töökojas.

- ▶ Võtke hädaabivõti välja (→ Lehekülg 44).



Näide

- ▶ Vajutage vabastusnupp ② täielikult alla ja lükake kate ① ettepoole.
- ▶ Võtke patareipesa välja ③ eemaldage tühjad patareid.
- ▶ Pange uus patarei patareipesa ③. Jälgige seejuures patareipesa ja patarei plusspoolust.
- ▶ Lükake patareipesa ③ sisse.
- ▶ Pange kate ① tagasi, nii et see fikseerub.
- ▶ (→ Lehekülg 44) Lükake hädaabivõti täielikult sisse, kuni see fikseerub.

Võtme tõrked

Probleem	Võimalikud põhjused/tagajärjed ja ▶ Lahendused
Sõiduki lukustust ei saa enam sulgeda ega avada.	<p>Võimalikud põhjused:</p> <ul style="list-style-type: none"> • Võtme patarei on nõrk või tühi. • Häirib tugev raadioallikas. • Võti ei ole korras. <ul style="list-style-type: none"> ▶ Kontrollige patarei märgulampi ja vahetage patarei vajaduse korral välja (→ Lehekülg 44). ▶ Kasutage lukustuse avamiseks ja sulgemiseks hädaabivõtit (→ Lehekülg 44). ▶ Laske võtit volitatud töökojas kontrollida.
Olete võtme kaotanud.	<ul style="list-style-type: none"> ▶ Laske võti volitatud töökojas blokeerida. ▶ Vajaduse korral laske mehaaniline sulgur välja vahetada.

Uksed

Suunised ukse lisaluku kohta

Ukse lisalukku saab kasutada ainult Ühendkuningriigi sõidukitel.

- ⚠ **HOIATUS** Inimeste vigastamise oht aktiveeritud ukse lisalukuga sõiduki korral

Kui ukse lisalukk on aktiveeritud, ei saa uksi enam seestpoolt avada.

Kui inimesed on sõidukis, ei saa nad nt ohu korral enam välja.

- ▶ Ärge kunagi jätke inimesi, eelkõige lapsi, eakaid või abivajavaid isikuid sõidukisse ilma järelevalveta.
- ▶ Ärge aktiveerige ukse lisalukku, kui inimesed on sõidukis.

Ukse lisalukk rakendub automaatselt:

- pärast võtme lukustamist

Ukse lisaluku saab välja lülitada, kui lülitate välja salongikaitse (→ Lehekülg 60).

- ⓘ Ilma salongikaitseta sõidukitel ukse lisalukk ei tööta.

Ukse lukustuse avamine ja ukse avamine seestpoolt

Ainult Ühendkuningriigis: järgige suuniseid ukse lisaluku kohta (→ Lehekülj 45).

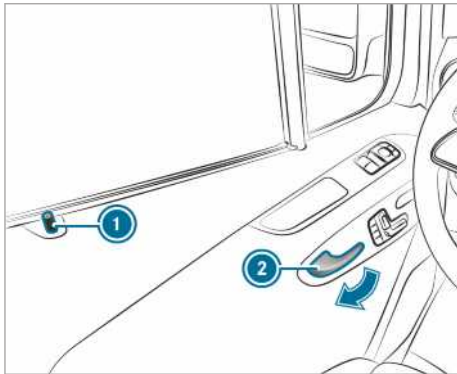

- ▶ **Esiukse lukustuse ja ukse avamine:** tõmmake uksekäepidet ②. Ukse lukustuse avamise korral liigub lukustus-tihvt ① üles.
- ▶ Avage uks.

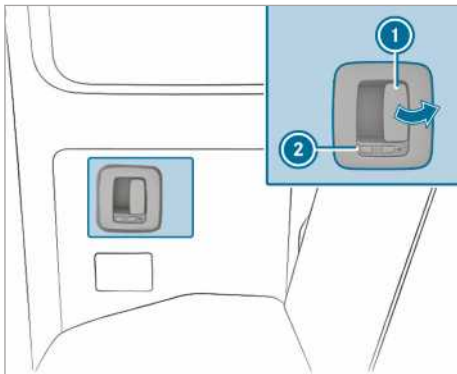

Sümbol  näitab, et tagaukse lukustus on avatud.

- ▶ **Tagaukse lukustuse avamine ja ukse avamine:** tõmmake avamishooba ① ja avage tagauks. Ukse lukustuse avamise korral liigub lukustus-nupp ② ettepoole. Näha on sümbol .
- ▶ **Sulgemine:** tõmmake tagauks uksekäepidemest kinni.

- ▶ **Lukustamine:** lükake lukustusnupp ② tahapoole. Näha on sümbol .

Ukse kesklukustuse sulgemine seestpoolt

⚠ HOIATUS Õnnetus- ja vigastusoht, kui lapsed on sõidukis järelevalveta

Kui jätate lapsed sõidukisse järelevalveta, võivad nad

- uksi avada ja teisi inimesi või liikleжайd ohustada
- väljuda ja liiklusesse sattuda
- kasutada sõiduki varustust ja näiteks kuhugi kinni jääda

Peale selle võivad lapsed sõiduki liikuma panna, kui nad näiteks

- vabastavad seisupiduri
- ülilitavad automaatkäigukasti parkimis-sendist [P] välja või manuaalkäigukasti tühikäiguasendisse
- käivitavad mootori

▶ Võtke sõidukist lahkudes alati võti kaasa ja lukustage sõiduk.

▶ Lapsi ega loomi ei tohi mingil juhul jätta sõidukisse järelevalveta.

▶ Hoidke võtit lastele kättesaamatus kohas.

⚠ HOIATUS Eluohut kõrge kuumuse või külmamõju tõttu sõidukis

Kui isikud – eelkõige lapsed – viibivad pikemat aega kõrge kuumuse- või külmamõju käes, siis esineb vigastusoht või isegi eluohut!

- ▶ Ärge jätke isikuid – eelkõige lapsi – mitte kunagi sõidukisse ilma järelevalveta.
- ▶ Loomi ei tohi mingil juhul jätta sõidukisse järelevalveta.

Lukustuse käsitsi sulgemine ja avamine

Kesklukustusnuppudega saate kogu sõiduki seestpoolt keskselt lukustada ja lukustuse avada.

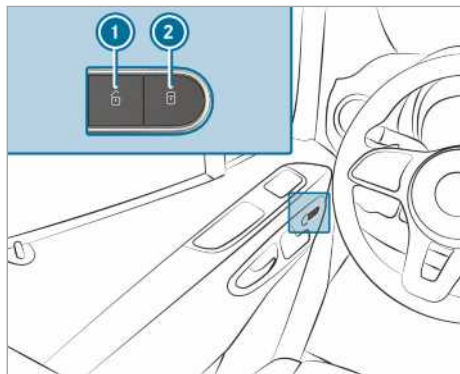

- ▶ **Kogu sõiduki lukustamine ja lukustuse avamine:** vajutage suletud uste korral nuppu ① (lukustuse avamine) või ② (lukustamine).

Automaatlukustuse sisse- ja väljalülitamine

Kui süüde on sisse lülitatud ja sõiduk liigub kiiremini kui 15 km/h, lukustub sõiduk automaatselt.

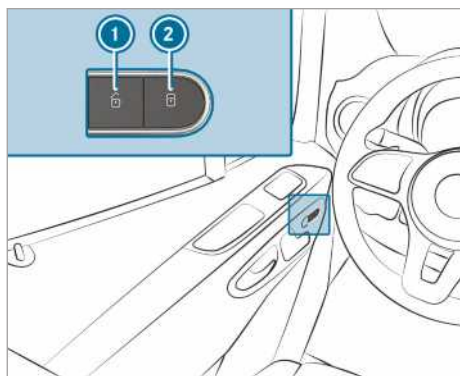

Järgmistes olukordades on oht, et te ei pääse sisselülitatud funktsiooni korral sõidukisse:

- sõiduki käimatõmbamisel või -lukkamisel
 - sõiduk on rullstendil
- ▶ Suletud uste korral lülitage pingearustus või süüde sisse.
- ▶ **Sisselülitamine:** hoidke nuppu ② umbes viis sekundit vajutatult. Kostab signaalheli.
- ▶ **Väljalülitamine:** hoidke nuppu ① umbes viis sekundit vajutatult. Kostab signaalheli.

Juhiukse lukustuse avamine ja sulgemine hädaabivõtmega

- ① Sõiduki täielikuks lukustamiseks hädaabivõtmega tuleb kõigepealt seestpoolt vajutada lukustuse nuppu, kui juhiuks on veel avatud. Seejärel lukustage juhiuks hädaabivõtmega.

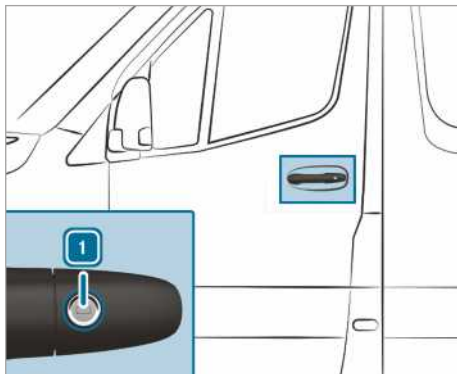

- ▶ **Lukustuse avamine:** keerake hädaabivõtit vastupäeva asendisse ①.
- ▶ **Lukustuse sulgemine:** keerake hädaabivõtit päripäeva asendisse ①.
- ① **Parempoolse rooliga sõidukid:** keerake hädaabivõtit vastupidises suunas.

Lükanduks

Lükandukse avamine ja sulgemine väljastpoolt

- ⚠ **HOIATUS** Muljumisoht fikseerimata avatud lükandukse tõttu

Kui avatud lükanduks ei ole fikseerunud, võib see kallakul iseseisvalt liikuma hakata.

Sel juhul võivad inimesed ukse vahele jääda.

- ▶ Kontrollige alati, et avatud lükanduks on fikseerunud. Avage selleks lükanduks kuni piirikuni.

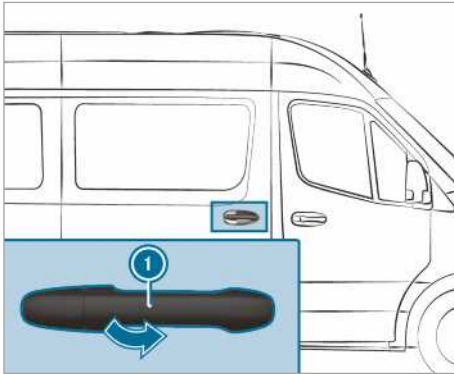

① Sõiduk võib olla varustatud pika lükanduksega, millel on vahefiksaator. Lükandukse saab avamisel ja sulgemisel ka umbes ukse keskel fikseerida. Sel juhul ei ole sisenemisel või väljumisel ust alati vaja tingimata lõpuni avada. Vaheasendis ei ole lükanduks lukustatud.

- ▶ **Avamine:** tõmmake uksekäepidemest ①. Lükanduks avaneb.
- ▶ Lükake lükandust uksekäepidemest ① tahapoole, kuni uks fikseerub.
- ▶ Kontrollige lükandukse fikseerumist.
- ▶ **Sulgemine:** tõmmake lükandust uksekäepidemest ① ja lükake ust hooga ettepoole, kuni see sulgub.

Lükandukse seestpoolt avamine ja sulgemine

⚠ HOIATUS Muljumisoht fikseerimata avatud lükandukse tõttu

Lükandukse avamise ajal võivad teised inimesed tahapoole avaneva lükandukselt löögi saada.

- ▶ Lükandust tohib avada ainult siis, kui liiklusolukord seda võimaldab.

Eeltingimused

- Lapselukk on välja lülitatud.

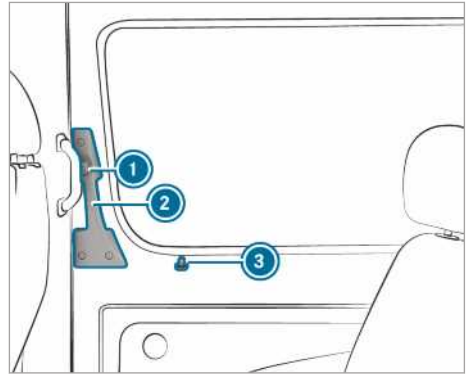

Lukustatud lükandukse avamise korral liigub lukustustihvt ③ üles. Kõigi uste lukustus on avatud.

① Sõiduk võib olla varustatud pika lükanduksega, millel on vahefiksaator. Lükandukse saab avamisel ja sulgemisel ka umbes ukse keskel fikseerida. Sel juhul ei ole sisenemisel või väljumisel ust alati vaja tingimata lõpuni avada. Vaheasendis ei ole lükanduks lukustatud.

- ▶ **Avamine:** vajutage nuppu ①.
- ▶ Lükake lükandust uksekäepidemest ② lõpuni tahapoole.
- ▶ Kontrollige lükandukse fikseerumist. Lükanduks peab olema fikseerunud.
- ▶ **Sulgemine:** vajutage nuppu ①.
- ▶ Lükake lükandust uksekäepidemest ② hooga ettepoole, kuni uks sulgub.

Suunis elektrilise sulgemisabi kohta

Kui sõiduk on varustatud elektrilise sulgemisabiga, on lükandukse sulgemiseks vaja vähem jõudu.

Elektriline lükanduks

Elektrilise lükandukse tööpõhimõte

Sõiduki vasak- ja/või parempoolne külg võib olla varustatud elektriliste lükandustega.

Saate elektrilist lükandust juhtida järgmiste punktide abil:

- lükandukse nuppude vajutamisega keskkonsoolil
- lükandukse nupu vajutamisega ukseavas (B-piilar)

- uksekäepideme vajutamise (seest või väljast)
- võtmega

Kui elektriline lükanuks blokeerub avamise ajal, liigub uks mõne sentimeetri vastassuunas ja peatub.

Kui elektriline lükanuks blokeerub sulgemise ajal, avaneb uks uuesti täielikult.

Kui lükanukse elektriajam kuumeneb üle, nt sagedase avamise ja sulgemise tõttu lühikese aja jooksul, avaneb lükanuks täielikult. Lükanuks on siis blokeeritud. Umbes 30 sekundi pärast on lükanuks uuesti kasutusvalmis.

Töötörke esinemisel või aku lahtiühendamisel saab lükanukse vabastada elektriajamist lahtiühendamise teel. Seejärel saab lükanukse käsitsi avada või sulgeda (→ Lehekülj 50).

Elektrilise lükanukse avamine ja sulgemine nupuga

⚠ HOIATUS Muljumisoht fikseerimata avatud lükanukse tõttu

Lükanukse avamise ajal võivad teised inimesed tahapoole avaneva lükanukselt löögi saada.

- ▶ Lükanust tohib avada ainult siis, kui liiklusolukord seda võimaldab.

⚠ HOIATUS Vigastusoht vaatamata takistuse tuvastusele

Takistuse tuvastus ei reageeri pehmetele, kergetele ja õhukestele objektidele, nt sõrmedele. Neid ja muid kehaosi võidakse suruda näiteks vastu ukseraami. Takistuse tuvastus ei saa sellistes olukordades muljumist ära hoida.

- ▶ Elektrilise lükanukse avamise ja sulgemise ajal tuleb jälgida, et kehaosad ei ole lükanukse liikumiskiirkonnas.
- ▶ Kui keegi jääb ukse vahele, vajutage lükanukse peatamiseks uuesti nuppu.

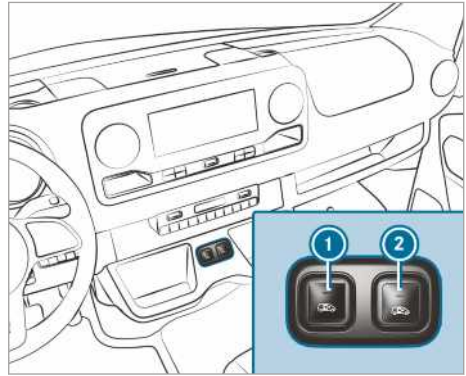

Lükanukse nupud keskkonsoolil

- 1 sõiduki vasakpoolse külje lükanukse avamine ja sulgemine
- 2 sõiduki parempoolse külje lükanukse avamine ja sulgemine

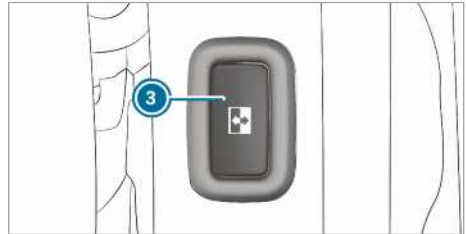

Lükanukse nupp ukseava juures (B-piilar)
Vaheseinaga sõidukitel paikneb nupp 3 vaheseinale ukseava kõrval seesmise käepideme kõrgusel.

Lükanust saab nupuga 3 avada ainult siis, kui lapselukk on välja lülitatud.

- ▶ **Avamine:** vajutage korraks nuppu 1, 2 või nuppu 3.

Lükanuks avaneb automaatselt.

Ukse avamisel nupuga 1 või 2 kuulete täiendavalt kaht signaalheli.

Märgulamp nupu 1 või nupu 2 ülaosas vilgub ja nupp 3 vilgub.

Kui lükanuks on täiesti avatud, põleb märgulamp nupu 1 või nupu 2 ülaosas.

- ▶ **Sulgemine:** vajutage korraks nuppu 1, 2 või nuppu 3.

Lükanuks sulgub automaatselt.

Ukse sulgemisel nupuga 1 või 2 kuulete täiendavalt kaht signaalheli.

Märgulamp nupu ① või nupu ② ülaosas vilgub ja nupp ③ vilgub.



Kui lükanduks on täiesti suletud, kustub märgulamp nupu ① või nupu ② ülaosas.



- ▶ **Lükandukse automaatse liikumise lõpetamine:** vajutage korraks nuppu ① või nuppu ②.



Lükanduks peatub.



- ① Kui lõpetate automaatse liikumise avamise ajal, sulgub uks nupu uuesti vajutamise korral.
- ② Ebasoodsate käitamistingimuste, nt külma, jäätumise või tugeva määrdumise korral võite hoida vastavat nuppu vajutatult. Elektriline lükanduks liigub siis suurema jõuga. Pidage meeles, et sellisel juhul on takistuse tuvastusel väiksem tundlikkus. Liikumise peatamiseks vabastage nupp.

Elektrilise lükandukse avamine ja sulgemine võtmega

- ▶ **Lukustuse avamine:** vajutage lühidalt võtme nuppu  või .

- ▶ **Avamine:** vajutage kauem kui 0,5 sekundit võtme nuppu  või . Kostab kaks helisignaali ja lükanduks avaneb automaatselt.

- ▶ **Sulgemine:** vajutage kauem kui 0,5 sekundit võtme nuppu  või . Kostab kaks helisignaali ja lükanduks sulgub automaatselt.

- ▶ **Automaatse liikumise katkestamine:** vajutage korraks võtme nuppu  või . Lükanduks peatub.

- ① Kui lõpetate automaatse liikumise avamise ajal, sulgub uks nupu uuesti vajutamise korral.

Elektrilise lükandukse avamine ja sulgemine käepidemega

Eeltingimused:

- Lapselukk on välja lülitatud.

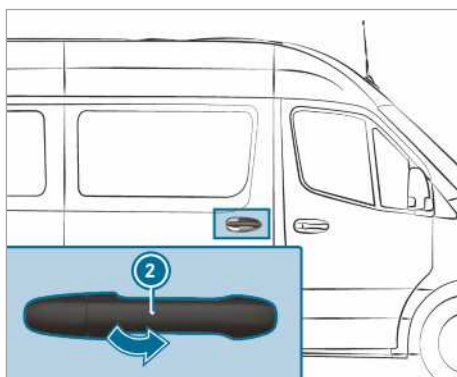
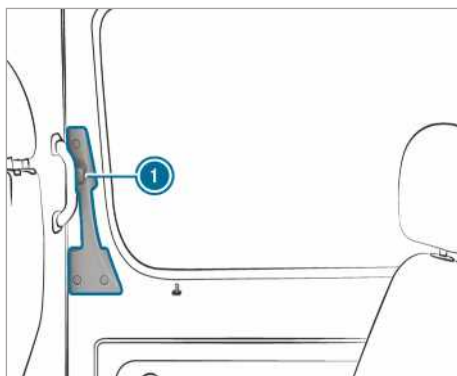

- ▶ Vajutage nuppu ① või tõmmake uksekäepidet ② väljapoole. Lükanduks avaneb või sulgub.
- ▶ Vajutage uuesti nuppu ① või tõmmake uksekäepidet ② väljapoole. Lükanduks peatub.

Elektrilise lükandukse lukustuse käsitsi avamine

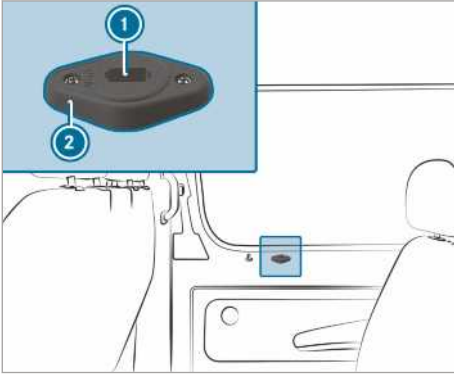

Pärast tõrke esinemist või aku lahtiühendamist saate lükandukse vabastusseadise (2) abil elektrimootorist lahti ühendada. Seejärel saab lükandukse käsitsi avada või sulgeda.

i Täpsem teave hädaabivõtme kohta (→ Lehekülg 44)

- ▶ **Täielikult kaetud lükanduksega sõidukid:** eemaldage vabastusseadiselt (2) kate. Teenus on kättesaadav.
- ▶ **Ühendage lükanduks elektrimootori küljest lahti:** Lükake hädaabivõti (1) vabastusseadise (2) avas asendisse AUTO.
- ▶ Keerake hädaabivõtit 180 ° paremale. Seatud on asend MAN.
- ▶ Avage või sulgege lükanduks sisemise või välimise käepidemega.
- ▶ **Ühendage lükanduks elektrimootori külge:** Lükake hädaabivõti (1) vabastusseadise (2) avas asendisse MAN.
- ▶ Keerake hädaabivõtit 180 ° vasakule. Seatud on asend AUTO.
- ▶ Seadke lükanduks paika (→ Lehekülg 51).

Kui tõrget ei õnnestu kõrvaldada

- ▶ pöörduge volitatud eritöökoja poole.

Elektrilise lükandukse paikaseadmine

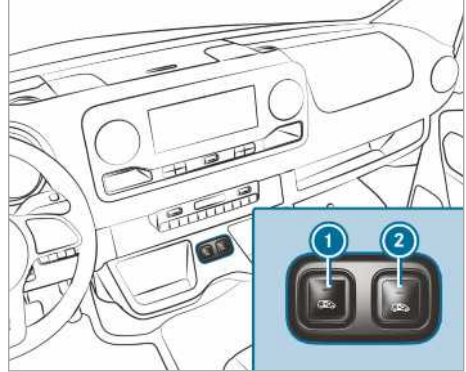

Lükandukse nupud keskkonsoolil

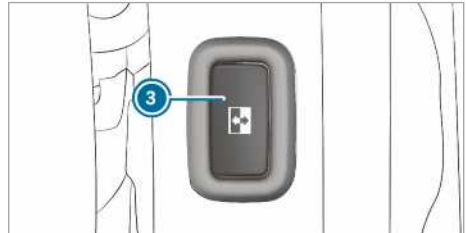

Lükandukse nupp ukseava juures (B-piilar)

Töötõrke või toitekattkestuse korral tuleb lükanduks uuesti paika seada.

- ▶ Kui lükanduks on avatud: vajutage nuppe (1) või (2) keskkonsoolil või lükandukse nuppu (3) ukseavas (B-piilaril) seni, kuni uks on sulgunud.

või

- ▶ Sulgege lükanduks ukse käepidemega (→ Lehekülg 50).
- ▶ Seejärel avage lükanduks täielikult, vajutades üks kord lühidalt nuppe (1) või (2) keskkonsoolis, lükandukse nuppu (3) ukseavas (B-piilaril) või ukse käepideme (→ Lehekülg 50) abil. Lükanduks on kasutusvalmis.

Tagauksed

Tagaste avamine ja sulgemine väljastpoolt

- ⚠ HOIATUS** Õnnetus- ja vigastusoht, kui tagauks avatakse ohtlikus liiklusolukorras

Tagaukse avamise korral:

- võivad teised inimesed või liiklejad olla ohustatud
- võib tagauks jääda muudele sõidukitele ette

Eelkõige siis, kui tagauks on avatud rohkem kui 90 °.

- ▶ Tagauksi tohib avada ainult siis, kui liiklusolukord seda võimaldab.
- ▶ Kontrollige alati, et tagauks on õigesti fikseerunud.

Parempoolse tagaukse avamine

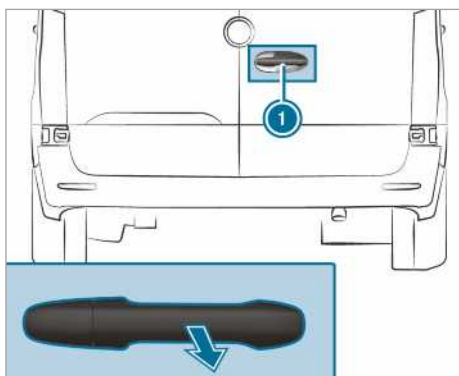

- ▶ Tõmmake käepidet ①.
- ▶ Pöörake tagaust külgsuunas, kuni see fikseerub.

vasakpoolse tagaukse avamine

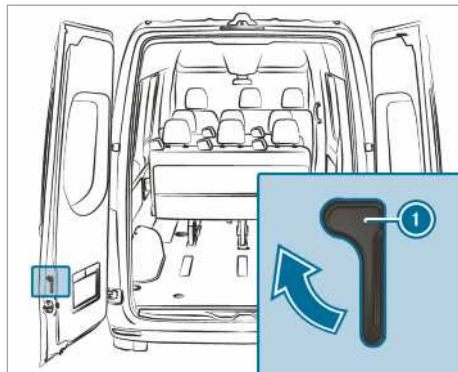

- ▶ Kontrollige, et parempoolne tagauks on avatud ja fikseerunud.
- ▶ Tõmmake vabastushooba ① noole suunas.
- ▶ Pöörake tagaust külgsuunas, kuni see fikseerub.

Tagaste lõpuni avamine

- ▶ Avage tagauks üle esimese fikseerumisasendi (90°).
- ▶ Avage tagauks lõpuni. Tagaust hoitakse lõppasendis.



tagaste väljastpoolt sulgemine

- ▶ Sulgege vasakpoolne tagauks väljastpoolt hooga.
- ▶ Sulgege parempoolne tagauks väljastpoolt hooga.

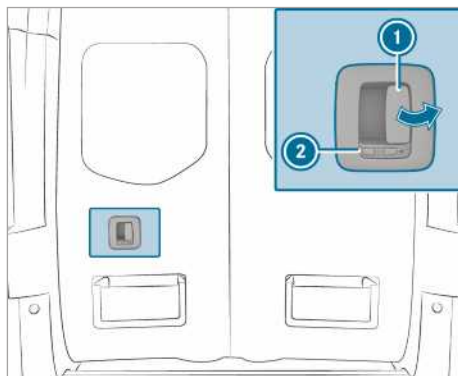
Pärauste avamine ja sulgemine seestpoolt



Sümbol  näitab, et tagauks ei ole lukustatud.

- ▶ **Lukustuse avamine:** lükake riiv ② vasakule. Näha on sümbol .
- ▶ **Avamine:** tõmmake avamishoovast ① ja avage tagauks.
- ▶ Pöörake tagaust külgsuunas, kuni see fikseerub.
- ▶ **Sulgemine:** kontrollige, et vasakpoolne tagauks on suletud.
- ▶ Tõmmake parempoolne tagauks uksekäepidemest hooga kinni.
- ▶ **Lukustamine:** lükake riiv ② paremale. Näha on sümbol .

Vahesein-lükanduks

Vahesein-lükandukse avamine ja sulgemine juhikabiinist

⚠ HOIATUS Muljumisoht fikseerumata vahesein-lükandukse tõttu

Kui avatud vahesein-lükanduks ei ole fikseerunud, võib see sõidu ajal iseseisvalt liikuma hakata.

Sel juhul võivad inimesed ukse vahele jääda.

- ▶ Enne sõidu alustamist sulgege alati vahesein-lükanduks ja kontrollige, et see on fikseerunud.

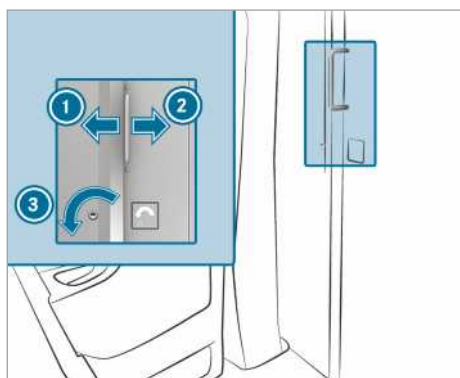

- ▶ **Avamine:** keerake võtit vastupäeva ③. Lükandukse lukustus on avatud.
- ▶ Lükake lükanduks lõpuni paremale ②.
- ▶ **Sulgemine:** lükake lükanduks fikseerumiseni vasakule ①. Lükandukse saab võtmega lukustada.

Vahesein-lükandukse avamine ja sulgemine kaubaruumist

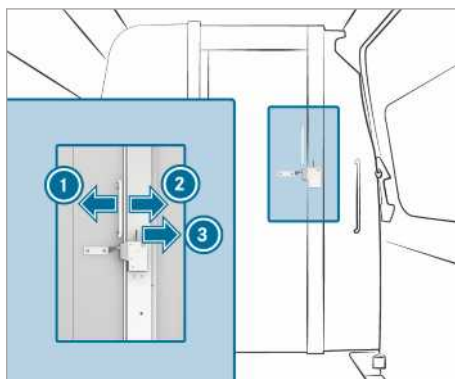

- ▶ **Avamine:** vajutage hoob paremale ③. Lükandukse lukustus on avatud.
- ▶ Lükake lükanduks lõpuni vasakule ①.
- ▶ **Sulgemine:** lükake lükanduks fikseerumiseni paremale ②.

Elektriline astmelaud

Elektrilise astmelaua tööpõhimõte

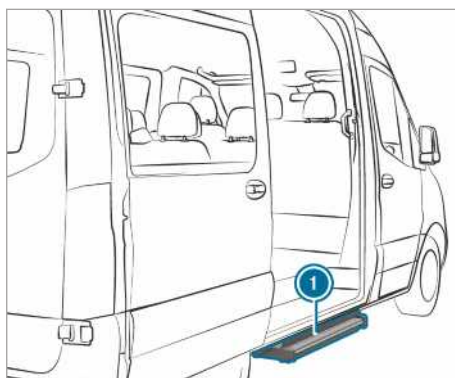

Teie sõiduki lükanduksel võib olla elektriline astmelaud.

Elektriline astmelaud ① liigub lükandukse avamisel automaatselt välja ja pärast lükandukse sulgemist sisse. Elektrilise astmelaua ① esiküljel on takistuse tuvastus. Väljalikumise ajal vastu takistust puutudes astmelaud peatub. Kui takistus on kõrvaldatud, tuleb astmelaua täielikuks väljalikumiseks lükanduks korraks sulgeda ja uuesti avada.

Kui elektriline astmelaud takistab sõiduki kooramist, saab astmelaua lükandukse avamisel takistuse tuvastuse kaudu lukustada. Nii jääb elektriline astmelaud sisseliigutatud asendisse ja kahveltõstuk või mõni muu tõstuk saab kaubaruumile lähemale sõita.

- ❶ Ekraanile ilmub teade [Step not extended See Owner's Manual](#) (Step not extended See Owner's Manual) või [Step not extended Malfunction](#).

Väljalülitatud süüte korral kõlab takistuse tuvastuse blokeerimisel kaks minutit kestev hoiatusheli.

Sisselülitatud süüte korral kõlab hoiatusheli pidevalt.

Näidikuploki ekraaniga (värviekraaniga) sõidukid: kui ekraanil on teade [Step not retracted See Owner's Manual](#) (Step not retracted See Owner's Manual) või [Step not extended See Owner's Manual](#) (Step not extended See Owner's Manual) ja kõlab hoiatusheli, on elektrilise astmelaua ❶ töös tõrge (→ Lehekülg 382).

Näidikuploki ekraaniga (mustvalge ekraaniga) sõidukid: kui ekraanil on teade [Step not retracted Malfunction](#) või [Step not extended Malfunction](#) ja kõlab hoiatusheli, on elektrilise astmelaua ❶ töös tõrge (→ Lehekülg 382).

Kui elektrilise astmelaua töös ❶ on tõrge, ei saa astmelaud üldse või saab ainult osaliselt välja või sisse liikuda. Tõrke korral tuleb elektriline astmelaud edasisõitmiseks ❷ käsitsi sisse lükata ja lukustada (→ Lehekülg 54). Juhtige enne sõitjate väljumist nende tähelepanu elektrilise astmelaua võimalikule puudumisele ❶.

Elektrilise astmelaua avamine tõrke korral (käsitsi sisseliigutamine)

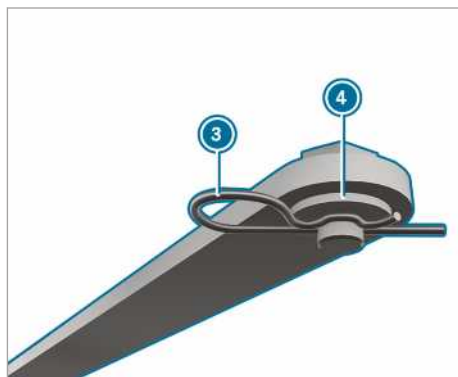
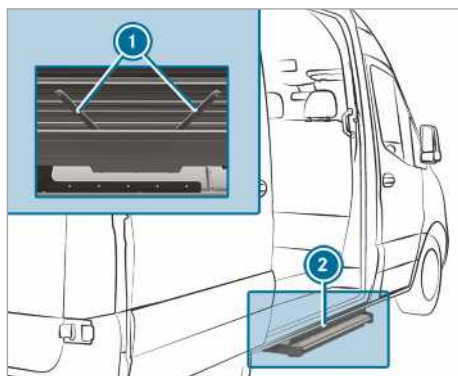

Kui elektriline astmelaud ei liigu automaatselt sisse, tuleb astmelaud edasisõitmiseks käsitsi sisse lükata ja lukustada.

- ▶ Tõmmake astmelaua alumisel küljel ❷ mõlema varda juures olev ❶ vedrusplint ❸ tihvtist välja.
- ▶ Võtke seibid ❹ ära ja vabastage mõlemad vardad.

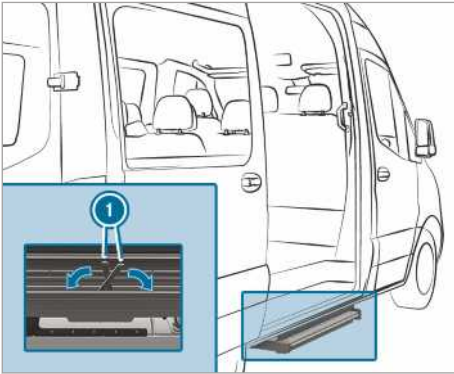

- ▶ Pöörake vardad ① astmelaua korpuse sisse.
- ▶ Lükake astmelaud korpusesse.

① Astmelaua esmakordsel kinnitamisel tuleb kile vedrusplintidega läbi torgata.

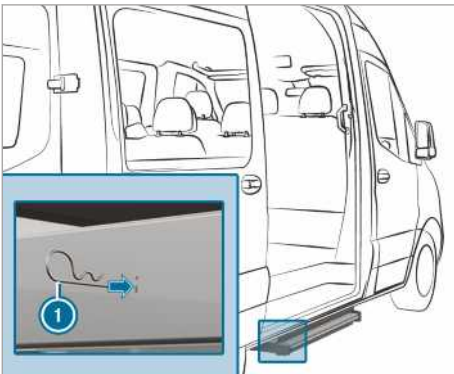

- ▶ Lükake mõlemal küljel olevad vedrusplindid ① läbi korpuses olevate avade lõpuni astmelaua sisse.
- Astmelaud on korpusesse kinnitatud.

Madelveokasti seinad

Madelveokasti seinte avamine ja sulgemine

⚠ HOIATUS Vigastusoht pinge all oleva seina avamise korral

Seina lukustuse avamise korral võib sein hooga alla langeda. See kehtib eriti siis, kui sein on koorma surve tõttu pinge all.

- ▶ Kontrollige enne avamist, et seina pöördelatuses ei ole inimesi.

- ▶ Avage seina lukustus alati avatava seina küljelt.
- ▶ Eriti ettevaatlik tuleb olla siis, kui seina lukustuse avamiseks kulub tavalisest rohkem jõudu.

⚠ HOIATUS Liiklusõnnetuse oht seinaga kaetud välisvalgustite korral

Tagaseina avamise korral on välisvalgustid kinni kaetud.

Seetõttu võib teistel liiklejatel kuluda sõiduki tuvastamiseks rohkem aega.

- ▶ Kaitske sõidukit tagant riigis kehtivate õigusaktide kohaselt, näiteks ohukolmnurgaga.

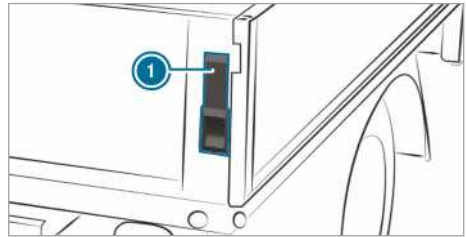

- ▶ **Avamine.** Hoidke madelveokasti seina kinni.
- ▶ Pöörake hoob ① lõpuni üles.
- ▶ Korra toimingut madelveokasti seina teisel küljel.
- ▶ Pöörake madelveokasti sein 90°-sesse asendisse.

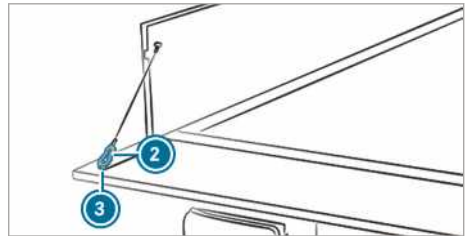

- ▶ Kergitage madelveokasti seina ja võtke hoide-trossi karabiinhaak ② aasast ③ välja.
- ▶ Korra toimingut madelveokasti seina teisel küljel.
- ▶ Pöörake madelveokasti sein ettevaatlikult alla.
- ▶ **Sulgemine.** Kergitage madelveokasti seina ja kinnitage hoide-trossi karabiinhaak ② aasa ③ külge.

- ▶ Tõstke madelveokasti sein üles ja suruge kinni.
- ▶ Pöörake hoob ① lõpuni alla.
- ▶ Korrake toimingut madelveokasti seina teisel küljel.

Madelveokasti külgmiste seinte paigaldamine ja eemaldamine

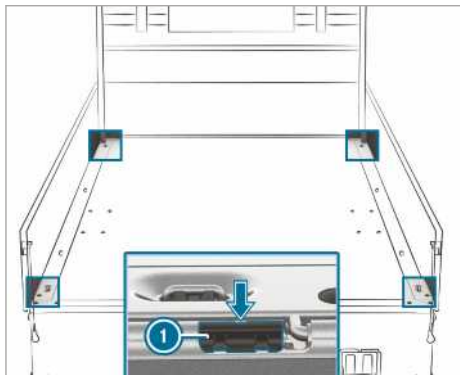

Tehke need tööd ettevaatlikult ja teise inimese abiga.

- ▶ **Eemaldamine:** Pöörake tagumine madelveokasti sein alla.
- ▶ Pöörake madelveokasti üks külgsein alla.
- ▶ Suruge madelveokasti külgseina fiksaator ① tööriistakomplekti kuuluva kruvikeerajaga soont mööda (nool) juhikust välja.
- ▶ Pöörake madelveokasti seina kuni umbes 80-kraadise asendini üles.
- ▶ Tõmmake madelveokasti sein tahapoole liigenditest välja ja eemaldage.
- ▶ **Paigaldamine:** paigutage madelveokasti sein umbes 80-kraadises asendis ettevaatlikult liigenditele nii, et pörklink ① oleks madelveokasti seinast väljas.
- ▶ Lükake madelveokasti seina ettepoole.
- ▶ Kinnitage fiksaator ① ja pöörake madelveokasti sein üles.

Küljearken

Küljearken avamine ja sulgemine

- ▲ **HOIATUS** Muljumisoht küljearkena avamisel

Küljearkena avamisel võivad kehaosad jääda küljearkena ja aknaraami vahele ja kinni kiiluda.

- ▶ Tehke avamisel kindlaks, et keegi küljearkent ei puuduta.
- ▶ Kui keegi kinni kiilub, vabastage kohe nupp või tõmmake nupust, et küljearkent uuesti sulgeda.

- ▲ **HOIATUS** Muljumisoht küljearkena sulgemisel

Küljearkena sulgemisel võivad kehaosad sulgumispirkonnas kinni kiiluda.

- ▶ Veenduge sulgemisel, et sulgemisalas ei oleks kehaosi.
- ▶ Kui keegi kinni kiilub, vabastage kohe nupp või vajutage nuppu, et küljearkent uuesti avada.

- ▲ **HOIATUS** Muljumisoht küljearkende liigutamisel laste poolt

Kui lapsed liigutavad küljearkenaid, võivad nad kinni kiiluda, eriti kui nad on järelevalveta.

- ▶ Aktiveerige tagaistmelt küljearkende lapselukk.
- ▶ Võtke sõidukist lahkudes alati võti kaasa ja lukustage sõiduk.
- ▶ Ärge kunagi jätke lapsi sõidukisse järelevalveta.

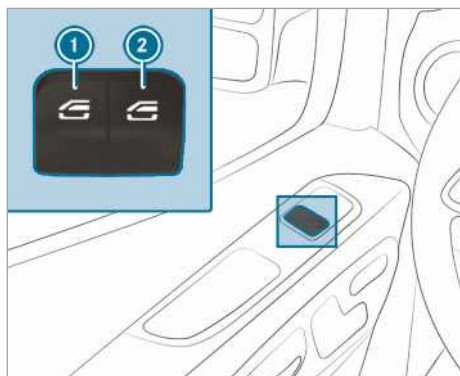

- ① vasakpoolse akna ajam
- ② parempoolse akna ajam

▶ **Käsitsi avamine:** hoidke nuppu ① või ② allavajutatuna.

▶ **Käsitsi sulgemine:** hoidke nuppu ① või ② tõmmatuna.

Esiuste akendel on ka automaatse liikumise funktsioon.

▶ **Täielik avamine:** vajutage nuppu ① või ② korra üle survepunkti.

Algab automaatne liikumine.

▶ **Täielik sulgemine:** tõmmake nupp ① või ② korra üle survepunkti.

Algab automaatne liikumine.

▶ **Automaatse liikumise katkestamine:** vajutage või tõmmake uuesti korra nuppu ① või ②.

① Kui mõni ese takistab automaatse sulgemise ajal küljeakent, siis avaneb see automaatselt uuesti. Automaatne tagasiliikumise funktsioon on vaid abivahend ega asenda teie tähelepanelikkust.

① Kui küljeakende automaatne liikumine ei tööta, siis puudub muljumisvastane kaitse.

Küljeakende automaatne tagasiliikumise funktsioon

Kui mõni ese takistab sulgemise ajal küljeakent, avaneb küljeaken automaatselt uuesti. Automaatne tagasiliikumise funktsioon on vaid abivahend ega asenda teie tähelepanelikkust.

▶ Kontrollige sulgemisel, et sulgemispiirkonnas ei oleks kehaosi.

⚠ HOIATUS Muljumisoht vaatamata küljeakna tagasiliikumiskaitsele

Tagasiliikumise funktsioon ei reageeri:

- pehmetele, kergetele ja peenikestele objektidele, nt sõrmedele;
- viimasel 4 mm sulgumisteest;
- reguleerimise ajal;
- küljeakna uuesti käsitsi sulgemise korral vahetult pärast liikumissuuna automaatset muutmist.

Seega ei saa tagasiliikumise funktsioon sellistes olukordades muljumist ära hoida.

- ▶ Kontrollige sulgemisel, et sulgemispiirkonnas ei oleks kehaosi.
- ▶ Kui keegi jääb akna vahele kinni, siis vajutage küljeakna uuesti avamiseks nuppu .

Sõiduki tuulutamine enne sõidu alustamist (mugavusavamine)

⚠ HOIATUS Muljumisoht küljeakna avamisel

Küljeakna avamisel võivad kehaosad küljeakna ja aknaraami vahele jääda ja kinni kiiluda.

- ▶ Veenduge avamisel, et keegi küljeakent ei puutuks.
- ▶ Kui keegi jääb kinni, vabastage koheselt nupp.

Enne sõidu alustamist saate sõidukit tuulutada.

Selleks rakendatakse võtmega korraga järgmised funktsioonid:

- Sõiduki lukustuse avamine
- Küljeakende avamine

Mugavusavamise funktsiooni saate rakendada ainult võtmega. Võti peab asuma juhi või kaasõitja ukse läheduses.

▶ Hoidke võtme nuppu  allavajutatuna.

Rakendatakse järgmised funktsioonid:

- Sõiduki lukustus avatakse.
- Küljeaknad avatakse.

▶ **Mugavusavamise katkestamine:** laske nupp  lahti.

Küljeakende sulgemine väljastpoolt (mugavussulgemine)

⚠ HOIATUS Muljumisohut tähelepanematul mugavussulgemisel

Mugavussulgemisel võivad kehaosad küljeakende sulgemisalas kinni kiiluda.

- ▶ Jälgige mugavussulgemisel kogu sulgemist.
- ▶ Veenduge sulgemisel, et sulgemisalas ei oleks kehaosi.

▶ Hoidke võtme nuppu  allavajutatuna.

Rakendatakse järgmised funktsioonid:

- Sõiduk lukustatakse.

- Küljeaknad suletakse.

▶ **Mugavussulgemise katkestamine:** laske nupp  lahti.

Küljeakende seadmine

Töötõrke või toitekatkestuse korral tuleb küljeaknad uuesti seada.

- ▶ Lülitage süüde sisse (→ Lehekülg 111).
- ▶ Tõmmake akna ajami mõlemat nuppu ja hoidke umbes 1 sekund pärast küljeakna sulgumist tõmmatuna.

Küljeakende tõrked

Probleem	Võimalikud põhjused/tagajärjed ja ▶ Lahendused
Küljeakent ei saa sulgeda ja põhjus ei ole teile nähtav.	<p>▶ Kontrollige, kas aknaosades on esemeid.</p> <p>⚠ HOIATUS Muljumis- või eluoht, kui liikumissuuna muutmisega kaitsefunktsioon on aktiveerimata</p> <p>Küljeakna uuesti sulgemisel kohe pärast blokeerumist sulgub see suurendatud või maksimaalse jõuga. Tagasilikumisfunktsioon ei ole seejuures aktiveeritud.</p> <p>Selle käigus võivad kehaosad sulgemisalas kinni jääda.</p> <ul style="list-style-type: none"> ▶ Jälgige, et sulgemisalas ei oleks kellegi kehaosi. ▶ Sulgemise peatamiseks laske nupp lahti või vajutage veel kord nupule, et avada küljeaken uuesti. <p>Kui küljeaken sulgemisel blokeerub ja seejärel uuesti veidi avaneb, toimige nii.</p> <ul style="list-style-type: none"> ▶ Tõmmake kohe pärast blokeerumist uuesti vastavat nuppu, kuni küljeaken on sulgunud, ja tõmmake nuppu veel ühe sekundi jooksul. Küljeaken suletakse suurendatud sulgemisjõuga. <p>Kui küljeaken uuesti blokeerub ja seejärel jälle veidi avaneb, toimige nii.</p> <ul style="list-style-type: none"> ▶ Korrake eelmist toimingut. ▶ Küljeaken sulgub ilma automaatse tagasilikumisfunktsioonita.
Küljeaknaid ei saa mugavusavamisega avada ega sulgeda.	<p>Võtme patarei on nõrk või tühi.</p> <ul style="list-style-type: none"> ▶ Kontrollige patarei märgutuld ja vahetage patarei vajaduse korral välja (→ Lehekülg 44).

Vargakaitse

Immobilisaatori tööpõhimõte

Immobilisaator takistab teie sõiduki käivitamist ilma sobiva võtmeta.

Immobilisaator lülitub süüte väljalülitamisel automaatselt sisse ja süüte sisselülitamisel välja.

Vargaalarm

Vargaalarmi tööpõhimõte

Sisselülitatud vargaalarmi korral rakendub järgmistes olukordades valgus- ja helialarm.

- Avatakse külguks.
- Avatakse pärauks.
- Avatakse kapott.
- Rakendatakse salongikaitse (→ Lehekülg 60).
- Rakendatakse äraedamiskaitse (→ Lehekülg 59).

Vargaalarm lülitub järgmisel juhul automaatselt sisse umbes viie sekundi järel:

- pärast võtmega lukustamist

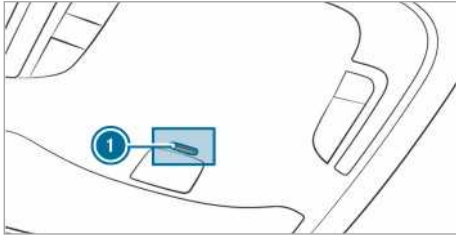

Sisselülitatud vargaalarmi korral vilgub ülakonsoolil olev märgulamp ①.

Vargaalarm lülitub järgmisel juhul automaatselt välja:

- pärast lukustuse avamist võtmega
- pärast võtmega start-stop-pupu vajutamist sõidukis

Vargaalarmi sisse- ja väljalülitamine

Sisselülitatud alarmi korral rakendub järgmistes olukordades valgus- ja helialarm.

- Avatakse uks.
- Avatakse kapott.

① Alarm ei lülitu välja ka sel juhul, kui te alarmi käivitumise põhjuse kõrvaldate, nt avatud ukse kohe uuesti sulgete.

Sisselülitamine

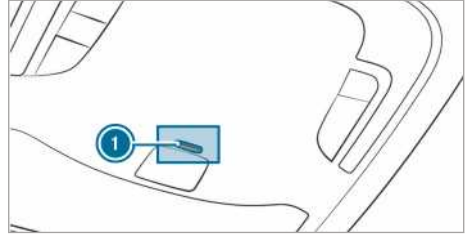

- ▶ Sulgege kõik ukсед.
- ▶ Lukustage sõiduk võtmega. Ülakonsoolil olev märgulamp ① vilgub.

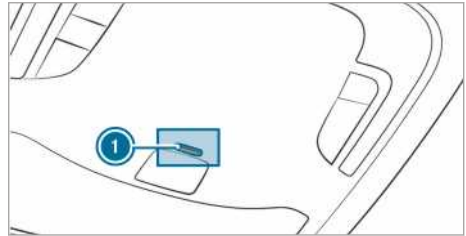

Väljalülitamine



- ▶ Avage sõiduki lukustus võtmega. Laekonsoolis olev märgulamp ① kustub.

① Kui pärast lukustuse avamist ei avata 40 sekundi jooksul ühtegi ust, lukustub sõiduk uuesti automaatselt.

Alarmi lõpetamine

- ▶ Vajutage võtmel nuppu  või .

Või

- ▶ vajutage start-stop-pupu, kui võti on sõidukis. Alarm lülitub välja.

Pukseerimiskaitse tööpõhimõte

Pukseerimiskaitse tööpõhimõte

Kui sõiduki kalle muutub, rakendub sisselülitatud äraedamiskaitse korral valgus- ja helialarm. See võib juhtuda näiteks siis, kui sõidukit tõstetakse ühelt küljelt.

Äravedamiskaitse sisse- ja väljalülitamine

Sisse- ja väljalülitamine

- ▶ Lukustage sõiduk võtmega. Äravedamiskaitse lülitub umbes 40 sekundi pärast automaatselt sisse.
- ▶ Avage sõiduki lukustus võtmega. Äravedamiskaitse on välja lülitatud.

Äravedamiskaitse lülitub ainult siis sisse, kui järgmised komponendid on suletud:

- juhi- ja kõrvaluks
- külguksed
- tagauksed

Inaktiveerimine

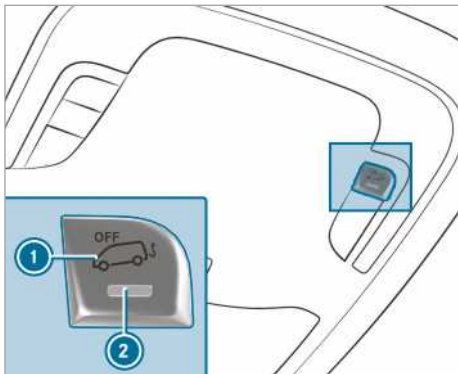

- ▶ Lülitage pingearustus välja (→ Lehekülg 111).
- ▶ Vajutage nuppu ①. Pärast nupu vabastamist põleb nupu märgulamp ② umbes viis sekundit.
- ▶ Lukustage sõiduk võtmega. Äravedamiskaitse on välja lülitatud.

Äravedamiskaitse jääb väljalülitatuks, kuni sõiduk uuesti lukustatakse.

Lülitage äravedamiskaitse välja, kui lukustate sõiduki järgmistes olukordades:

- sõidukit peale laadite ja/või transpordite, nt praamile või trailerile
- sõiduk pargitakse liikuvale pinnale, nt kahekorruselistes garaazides

Nii väldite valealarmi.

Salongikaitse

Tööpõhimõte

Kui sisselülitatud salongikaitse tuvastab sõiduki sees liikumise, siis rakendub valgus- ja helialarm. See võib juhtuda näiteks siis, kui keegi sõiduki salongi tungib.

Salongikaitse sisse- ja väljalülitamine

Sisselülitamine

- ▶ Sulgege küljeaknad.
- ▶ Kontrollige, et tahavaatepeegli või laekäepidemetes küljes ei ripu esemeid, nt maskotte ega riidepuid. Nii väldite valealarmi.
- ▶ Lukustage sõiduk võtmega. Salongikaitse lülitub umbes 30 sekundi pärast sisse.

Salongikaitse lülitub ainult siis sisse, kui järgmised komponendid on suletud:

- juhi- ja kõrvaluks
- külguksed
- tagauksed

Väljalülitamine

- ▶ Avage sõiduki lukustus võtmega. Salongikaitse lülitub automaatselt välja.

Inaktiveerimine

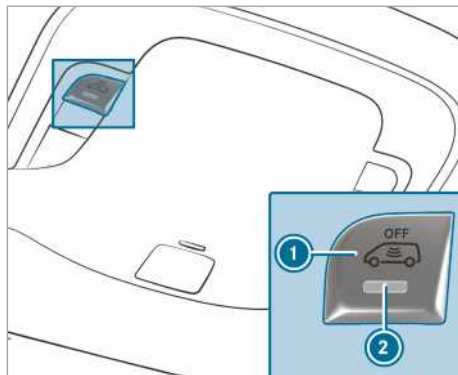

- ▶ Lülitage pingearustus välja (→ Lehekülg 111).
- ▶ Vajutage nuppu ①. Pärast nupu vabastamist põleb nupu märgulamp ② umbes viis sekundit.
- ▶ Lukustage sõiduk võtmega. Salongikaitse on välja lülitatud.

Salongikaitse jääb väljalülitatuks, kuni sõiduk uuesti lukustatakse.

Lülitage salongikaitse välja, kui lukustate sõiduki järgmistes olukordades:

- inimesed või loomad jäävad sõidukisse
- küljeaknad jäävad lahti
- Sõidukit transporditakse, nt parvlaeval või treileril.

Nii väldite valealarmi.

Juhiistme õige asend

⚠ HOIATUS Õnnetusohut sõidukil seadete tegemise tõttu sõidu ajal

Järgmistes olukordades võite kaotada kontrolli sõiduki üle:

- kui reguleerite sõidu ajal juhiistet, peatuge, rooliratast või peeglit;
- kui panete sõidu ajal turvavööd peale.

▶ Enne mootori käivitamist: reguleerige paika juhiiste, peatugi, rooliratas või peeglid ja pange turvavöö peale.

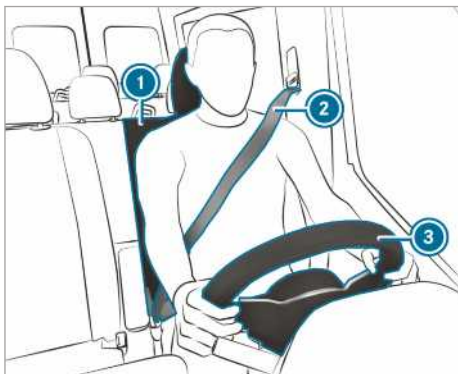

Rooli ③, turvavöö ② ja juhiistme ① seadmise korral pöörake tähelepanu järgmisele:

- Istuge juhi turvapadjast võimalikult kaugel.
- Seadke istme asend püstiseks.
- Reied peavad kergelt toetuma istmepadjale.
- Jalad ei tohi olla täiesti sirgu ja pedaalidele peab olema võimalik korralikult vajutada.
- Kukul peab toetuma silmade kõrgusel vastu peatoe keskosa.
- Roolini tuleb ulatuda veidi kõverdatud käsivarrega.
- Saate jalgu vabalt liigutada.
- Kõik näidikuploki näidud on hästi nähtavad.
- Liikluses toimuvast on hea ülevaade.
- Turvavöö on tihedalt vastu keha üle õla keskosa ja puusapiirkonna.

Istmed

Esiistmete mehaaniline seadmine (ilma istme mugavuspaketita)

⚠ HOIATUS Muljumisoht istmete seadistamisel laste poolt

Kui lapsed seadistavad istmeid, võivad nad vahele kinni jääda, eelkõige kui nad on järelevalveta.

- ▶ Võtke sõidukist lahkudes alati võti kaasa ja lukustage sõiduk.
- ▶ Ärge kunagi jätke lapsi sõidukisse järelevalveta.

⚠ HOIATUS Muljumisoht istmete seadmise korral

Istme seadmise ajal võite ennast või mõnda sõidukis viibijat muljuda, nt istme juhtiini juures.

- ▶ Kontrollige, et istme seadmisel ei ole ükski kehaosa istme liikumiskiirkonnas.

Järgida tuleb ohutussuuniseid peatükkides „Turvapadjad“ ja „Lapsed sõidukis“.

⚠ HOIATUS Õnnetusohut fikseerumata juhiistme tõttu

Kui juhiiste ei ole fikseerunud, võib see sõidu ajal ootamatult liikuda.

Seeläbi võite kaotada kontrolli sõiduki üle.

- ▶ Veenduge alati, et juhiiste oleks enne sõiduki käivitamist fikseerunud.

⚠ HOIATUS Õnnetusohut sõidukil seadete tegemise tõttu sõidu ajal

Järgmistes olukordades võite kaotada kontrolli sõiduki üle:

- kui reguleerite sõidu ajal juhiistet, peatuge, rooliratast või peeglit;
- kui panete sõidu ajal turvavööd peale.

▶ Enne mootori käivitamist: reguleerige paika juhiiste, peatugi, rooliratas või peeglid ja pange turvavöö peale.

⚠ HOIATUS Muljumisoht istme kõrguse hooletu seadmise korral

Istme kõrguse hooletu seadmise korral võite ise või võivad teised sõidukis viibijad jääda istme vahele, mis tekitab vigastuste ohu.

Eriti tähelepanelikult tuleb jälgida, et lapsed ei vajuta kogemata istmete elektrilise seadistamise nuppu ega jää istme vahele.

- ▶ Jälgige, et käed või muud kehaosad ei jää istme liikumise ajal istme seadistamise nuppude alla.

⚠ HOIATUS Paigaldamata või valesti paigaldatud peatugedest tulenev vigastusoht

Kui peatugesid ei ole paigaldatud või õigesti seadistatud, ei saa peatoed ettenähtud viisil kaitsta.

Eksisteerib kõrgendatud vigastusoht pea- ja kaelapiirkonnas, nt õnnetuse või pidurdusmanöövri korral!

- ▶ Sõitke alati paigaldatud peatugedega.
- ▶ Veenduge enne sõidu alustamist, et iga sõidukis viibija peatoe keskkohast toetaks kukalt silmade kõrguselt.

Esi- ja tagaistmete peatugesid ei tohi omavahel vahetada. Muidu ei saa peatugede kõrgust ja kallet õigesti asendisse seada.

Seadke peatuge pikisuunas nii, et see oleks võimalikult vastu kukalt.

⚠ HOIATUS Vigastus- või eluoht istme vale asendi tõttu

Kui seljatugi ei ole peaaegu vertikaalses asendis, ei paku turvavöö ettenähtud turvakaitset.

Sel juhul on võimalik, et libisete pidurdusmanöövri või liiklusõnnetuse korral turvavöö alt läbi ja võite vigastada, nt alakeha või kaela.

- ▶ Reguleerige iste õigesti enne sõidu alustamist.
- ▶ Jälgige kogu aeg, et seljatugi asetseks peaaegu vertikaalses asendis ja et ülakeha turvavöö jookseb üle õla keskosaks.

! SUUNIS Istmete kahjustamine tahapoole nihutamisel

Istmete tahapoole nihutamisel võivad esemed istmeid kahjustada.

- ▶ Veenduge, et istmete tahaviimise ajal ei oleks jalaruumis, istmete all ega taga esemeid.

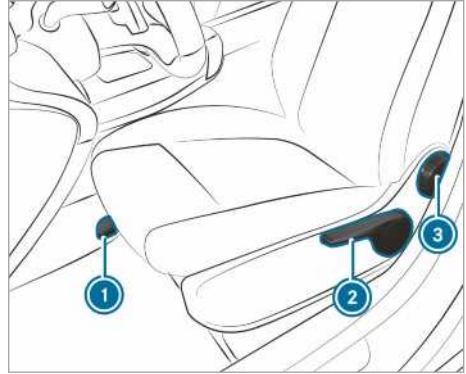

- ① istme kaugus
- ② istme kõrgus
- ③ seljatoe kalle

i Kõigil istmemudelitel ei ole kõiki seadevõimalusi.

- ▶ **Istme pikisuunas asendi seadmine:** tõmmake hoob ① üles ja lükake iste soovitud asendisse.
- ▶ Kontrollige, et iste oleks fikseeritud.
- ▶ **Istme kõrguse seadmine:** vajutage või tõmmake hooba ② seni, kuni iste on soovitud kõrgusel.
- ▶ **Seljatoe kalde seadmine:** keerake käsiratast ③ ette- ja tahapoole, kuni on saavutatud soovitud asend.

Esiistmete mehaaniline seadmine (istme mugavuspaketiga)

⚠ HOIATUS Muljumisoht istmete seadistamisel laste poolt

Kui lapsed seadistavad istmeid, võivad nad vahele kinni jääda, eelkõige kui nad on järelevalveta.

- ▶ Võtke sõidukist lahkudes alati võti kaasa ja lukustage sõiduk.
- ▶ Ärge kunagi jätke lapsi sõidukisse järelevalveta.

⚠ HOIATUS Muljumisoht istmete seadmise korral

Istme seadmise ajal võite ennast või mõnda sõidukis viibijat muljuda, nt istme juhtsiini juures.

- ▶ Kontrollige, et istme seadmisel ei ole ükski kehaosa istme liikumispiirkonnas.

Järgida tuleb ohutussuuniseid peatükkides „Turvavadjad“ ja „Lapsed sõidukis“.

⚠ HOIATUS Õnnetusohut fikseerumata juhiistme tõttu

Kui juhiiste ei ole fikseerunud, võib see sõidu ajal ootamatult liikuda.

Seeläbi võite kaotada kontrolli sõiduki üle.

- ▶ Veenduge alati, et juhiiste oleks enne sõiduki käivitamist fikseerunud.

⚠ HOIATUS Õnnetusohut sõidukil seadete tegemise tõttu sõidu ajal

Järgmistes olukordades võite kaotada kontrolli sõiduki üle:

- kui reguleerite sõidu ajal juhiistet, peatuge, rooliratas või peeglit;
- kui panete sõidu ajal turvavööd peale.

- ▶ Enne mootori käivitamist: reguleerige paika juhiiste, peatugi, rooliratas või peeglid ja pange turvavöö peale.

⚠ HOIATUS Muljumisoht istme kõrguse hooletu seadmise korral

Istme kõrguse hooletu seadmise korral võite ise või võivad teised sõidukis viibijad jääda istme vahele, mis tekitab vigastuste ohu.

Eriti tähelepanelikult tuleb jälgida, et lapsed ei vajuta kogemata istmete elektrilise seadistamise nuppu ega jää istme vahele.

- ▶ Jälgige, et käed või muud kehaosad ei jää istme liikumise ajal istme seadmis-hoobade alla.

⚠ HOIATUS Paigaldamata või valesti paigaldatud peatügedest tulenev vigastusohut

Kui peatügesid ei ole paigaldatud või õigesti seadistatud, ei saa peatoed ettenähtud viisil kaitsta.

Eksisteerib kõrgendatud vigastusohut pea- ja kaelapiirkonnas, nt õnnetuse või pidurdusmanöövri korral!

- ▶ Sõitke alati paigaldatud peatügedega.
- ▶ Veenduge enne sõidu alustamist, et iga sõidukis viibija peatoe keskkohut toetaks kukalt silmade kõrguselt.

Esi- ja tagaistmete peatügesid ei tohi omavahel vahetada. Muidu ei saa peatügede kõrgust ja kallet õigesti asendisse seada.

Seadke peatüge pikisuunas nii, et see oleks võimalikult vastu kukalt.

⚠ HOIATUS Vigastus- või eluohut istme vale asendi tõttu

Kui seljatugi ei ole peaaegu vertikaalses asendis, ei paku turvavöö ettenähtud turvakaitset.

Sel juhul on võimalik, et libisete pidurdusmanöövri või liiklusõnnetuse korral turvavöö alt läbi ja võite vigastada, nt alakeha või kaela.

- ▶ Reguleerige iste õigesti enne sõidu alustamist.
- ▶ Jälgige kogu aeg, et seljatugi asetseks peaaegu vertikaalses asendis ja et ülakeha turvavöö jookseb üle õla keskosa.

! **SUUNIS** Istmete kahjustamine tahapoole nihutamisel

Istmete tahapoole nihutamisel võivad esemed istmeid kahjustada.

- ▶ Veenduge, et istmete tahaviimise ajal ei oleks jalaruumis, istmete all ega taga esemeid.

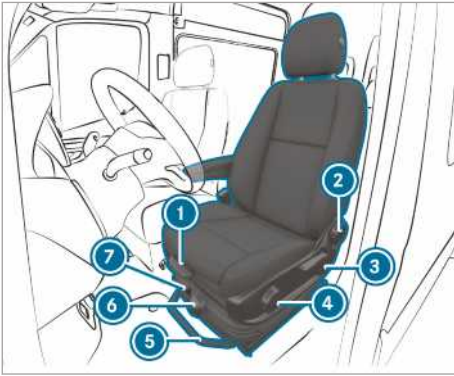

Mugavusistme näitlik joonis

- ① istmepadja kõrgus
- ② seljatoe kalle
- ③ istme kõrgus
- ④ istmepadja kalle
- ⑤ istme kaugus
- ⑥ istmevedrustus
- ⑦ amortisaator

① Kõigil istmemudelitel ei ole kõiki seadevõimalusi.

▶ **Istmepadja kõrguse seadmine:** tõstke hoob ① üles ja lükake istmepadja esiosa ette- või tahapoole.

▶ **Seljatoe kalde seadmine:** keerake käsirastast ② ette- ja tahapoole, kuni on saavutatud soovitud asend.

▶ **Istme kõrguse seadmine:** tõmmake või vajutage hooba ③, kuni on saavutatud soovitud asend.

▶ **Istmepadja kalde seadmine:** keerake käsirastast ④ ette- ja tahapoole, kuni on saavutatud soovitud asend.

▶ **Istme pikisuunas asendi seadmine:** tõmmake hoob ⑤ üles ja lükake iste soovitud asendisse.

▶ Kontrollige, et iste oleks fikseeritud.

▶ **Istmevedrustuse seadmine:** vabastage iste koormusest.

▶ Valige käsirattaga ⑥ kehakaal (40 kg kuni 120 kg), et istmevedrustus toimiks optimaalselt. Suurema kehakaalu valimisel seatakse istmevedrustus kõvemaks. Iste ei vetru siis nii palju. Kui iste vetrub tihti ja tugevalt lõpuni, saate istme selle allosas fikseerida.

▶ **Amortisaatori fikseerimine:** pöörake hoob ⑦ üles.

Järgmisel lõpuni vetrumisel iste fikseerub.

▶ **Amortisaatori vabastamine:** pöörake hoob ⑦ paremale.

Iste saab lõpuni vetruada.

Esiistme elektriline seadmine

▲ **HOIATUS** Muljumisohot istmete seadistamisel laste poolt

Kui lapsed seadistavad istmeid, võivad nad vahele kinni jääda, eelkõige kui nad on järelevaletava.

- ▶ Võtke sõidukist lahkudes alati võti kaasa ja lukustage sõiduk.
- ▶ Ärge kunagi jätke lapsi sõidukisse järelevaletava.

Istmeid saab seada väljalülitatud süüte korral.

▲ **HOIATUS** Muljumisohot istmete seadmise korral

Istme seadmise ajal võite ennast või mõnda sõidukis viibijat muljuda, nt istme juhtiini juures.

- ▶ Kontrollige, et istme seadmisel ei ole ükski kehaosa istme liikumiskiirkonnas.

Järgida tuleb ohutussuuniseid peatükikes „Turvapadjad“ ja „Lapsed sõidukis“.

▲ **HOIATUS** Õnnetusohot fikseerumata juhiistme tõttu

Kui juhiiste ei ole fikseerunud, võib see sõidu ajal ootamatult liikuda.

Seeläbi võite kaotada kontrolli sõiduki üle.

- ▶ Veenduge alati, et juhiiste oleks enne sõiduki käivitamist fikseerunud.

▲ **HOIATUS** Õnnetusohot sõidukil seadete tegemise tõttu sõidu ajal

Järgmistes olukordades võite kaotada kontrolli sõiduki üle:

- kui reguleerite sõidu ajal juhiistet, peatuge, roolirastast või peeglit;
- kui panete sõidu ajal turvavööd peale.

- ▶ Enne mootori käivitamist: reguleerige paika juhiiste, peatugi, rooliratas või peeglid ja pange turvavöö peale.

▲ HOIATUS Muljumisoht istme kõrguse hooletu seadmise korral

Istme kõrguse hooletu seadmise korral võite ise või võivad teised sõidukis viibijad jääda istme vahele, mis tekitab vigastuste ohu.

Eriti tähelepanelikult tuleb jälgida, et lapsed ei vajuta kogemata istmete elektrilise seadistamise nuppu ega jää istme vahele.

- ▶ Jälgige, et käed või muud kehaosad ei jää istme liikumise ajal istme seadmis- hooabade alla.

▲ HOIATUS Paigaldamata või valesti paigaldatud peatugedest tulenev vigastusohu

Kui peatugesid ei ole paigaldatud või õigesti seadistatud, ei saa peatoed ettenähtud viisil kaitsta.

Eksisteerib kõrgendatud vigastusohu pea- ja kaelapiirkonnas, nt õnnetuse või pidurdusmanöövri korral!

- ▶ Sõitke alati paigaldatud peatugedega.
- ▶ Veenduge enne sõidu alustamist, et iga sõidukis viibija peatoe keskkohu toetaks kukal silmade kõrguselt.

Esi- ja tagaistmete peatugesid ei tohi omavahel vahetada. Muidu ei saa peatugede kõrgust ja kallet õigesti asendisse seada.

Seadke peatuge pikisuunas nii, et see oleks võimalikult vastu kukalt.

▲ HOIATUS Vigastus- või eluoht istme vale asendi tõttu

Kui seljatugi ei ole peaaegu vertikaalses asendis, ei paku turvavöö ettenähtud turvakaitset.

Sel juhul on võimalik, et libisete pidurdusmanöövri või liiklusõnnetuse korral turvavöö alt läbi ja võite vigastada, nt alakeha või kaela.

- ▶ Reguleerige iste õigesti enne sõidu alustamist.
- ▶ Jälgige kogu aeg, et seljatugi asetseks peaaegu vertikaalses asendis ja et ülakeha turvavöö jookseb üle õla keskosa.

! SUUNIS Istmete kahjustamine tahapoole nihutamisel

Istmete tahapoole nihutamisel võivad esemed istmeid kahjustada.

- ▶ Veenduge, et istmete tahaviimise ajal ei oleks jalaruumis, istmete all ega taga esemeid.

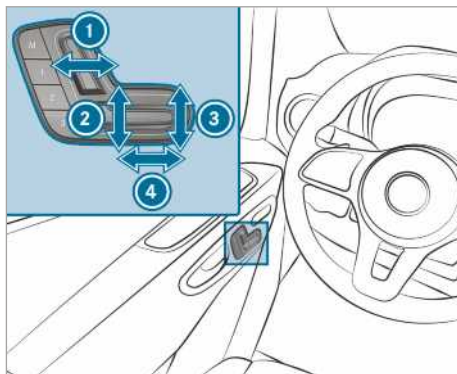

- 1 seljatoe kalle
- 2 istme kõrgus
- 3 istmepadja kalle
- 4 istme kaugus

- ▶ Salvstage seaded mälu funktsiooniga (→ Lehekülj 67).

4-suunalise nimmetoe seadmine

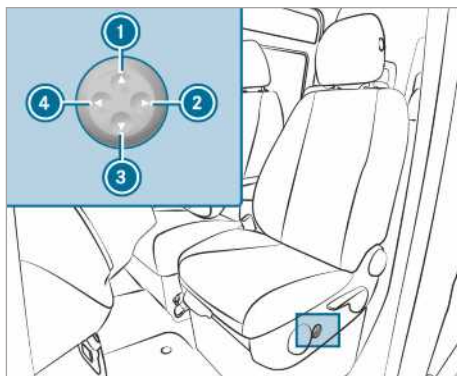

- 1 kõrgemale
- 2 pehmemaks
- 3 madalamale
- 4 kõvemaks

- ▶ Kohandage nuppudega ❶ kuni ❷ seljatote kumerus oma selgrooga.

Mälufunktsiooni kasutamine

- ⚠ HOIATUS** Liiklusõnnetuse oht mälufunktsiooni kasutamisel sõidu ajal

Kui kasutate mälufunktsiooni juhi poolel sõidu ajal, võite seadmise ajal sõiduki üle kontrolli kaotada.

- ▶ Kasutage mälufunktsiooni juhipoolel ainult seisva sõiduki korral.

- ⚠ HOIATUS** Muljumisoht istme seadmisel mälufunktsiooni abil

Kui mälufunktsioon istet reguleerib, võite teie ja teised sõitjad – eriti lapsed – muljuda saada.

- ▶ Veenduge mälufunktsiooni seadmise ajal, et kellegi kehaosad ei ole istme liikumispiirkonnas.
- ▶ Kui keegi jääb kinni, vabastage kohe mälufunktsiooni asendinupp. Seadmine peatub.

- ⚠ HOIATUS** Muljumisoht mälufunktsiooni aktiveerimisel laste poolt

Kui lapsed aktiveerivad mälufunktsiooni, võivad nad kinni jääda – eriti siis, kui nad on järelevalveta.

- ▶ Ärge kunagi jätke lapsi sõidukisse järelevalveta.
- ▶ Võtke sõidukist lahkudes alati võti kaasa ja lukustage sõiduk.

Mälufunktsiooni saab kasutada väljalülitatud süüte korral.

Istmeseadistuste salvestamine

Mälufunktsiooniga saab salvestada ja valida istme seadeid kuni kolme inimese jaoks. Istet ja seljatuge saab seada.

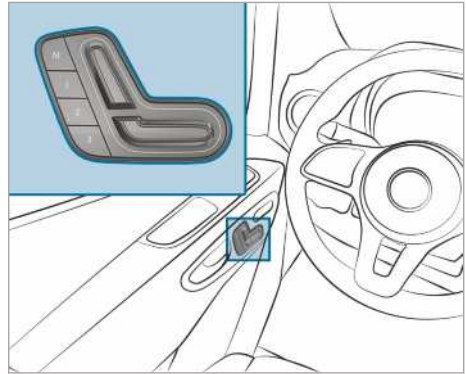

- ▶ Seadke iste soovitud asendisse.
- ▶ Vajutage korraka mälunuppu M ja üht mälu-koha nuppudest 1, 2 või 3. Kostab helisignaali. Seaded on salvestatud.
- ▶ **Valimine:** hoidke vastavat mälu-koha nuppu 1, 2 või 3 allavajutatuna, kuni esiiste on salvestatud asendisse.

Esiistmete keeramine

- ⚠ HOIATUS** Vigastus- või eluoht fikseerimata juhi- ja kõrvalistme tõttu

Kui juhi- ja kõrvaliste ei ole sõidu ajal sõidusuunas fikseerunud, ei pruugi turvasüsteem ettenähtud kaitset tagada.

- ▶ Enne mootori käivitamist tuleb juhi- ja kõrvaliste fikseerida.

- ⚠ HOIATUS** Õnnetusohu sõidukil seadete tegemise tõttu sõidu ajal

Järgmistes olukordades võite kaotada kontrolli sõiduki üle:

- kui reguleerite sõidu ajal juhiistet, peatuge, rooliratas või peeglit;
- kui panete sõidu ajal turvavööd peale.

- ▶ Enne mootori käivitamist: reguleerige paika juhiiste, peatugi, rooliratas või peeglid ja pange turvavööd peale.



Juhi- ja kõrvalistet saab keerata 50° ja 180° võrra. Istmed fikseeruvad sõidusuunas, sõidusuunale vastassuunas ja 50° ukse suunas.

- ▶ Veenduge, et seisupidur oleks rakendatud ja pidurihoob lõpuni alla pööratud (→ Lehekülj 142).
- ▶ Seadke rool nii, et juhiistme keeramiseks ja seadmiseks oleks piisavalt vaba ruumi (→ Lehekülj 73).
- ▶ Lükake kõrvaliste enne selle keeramist ette (→ Lehekülj 62).
- ▶ **Istme keeramine.** Lükake hooba ① sõiduki keskosas suunas ja keerake istet veidi sissepoole. Nüüd on keeramismehhanism vabastatud.
- ▶ Laske hoovast ① lahti.
- ▶ Keerake iste umbes 50° võrra välja- või sissepoole soovitud asendisse.

Kõrvalistujapingi istepinna ette ja tagasi pööramine



- ▶ **Istmeпадja pööramine ette:** tõstke istmeпадi eesmisest kinnitusest ① välja.
- ▶ Tõmmake istmeпадja tagumisest kinnitusest ② veidi ettepoole.
- ▶ Pöörake istmeпадi tagaservast üles.
- ① Nüüd saate kõrvalistujapingi alusesse panipaika esemeid panna.
- ▶ **Istmeпадja tagasi pööramine:** pöörake istmeпадja tagaserv alla.
- ▶ Lükake istmeпадi seljatoe alla tagumisse kinnituse ②.
- ▶ Suruge istmeпадja esiosa alla, kuni see fikseerub eesmisest kinnituses ①.

Käetugede seadmine

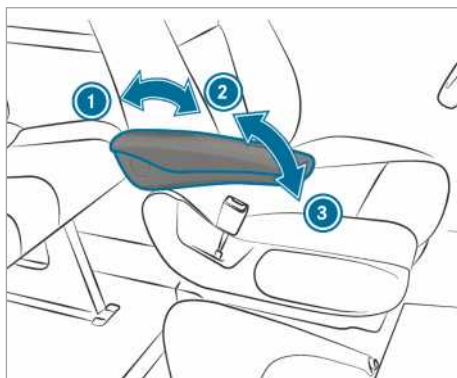

Näitlik joonis

- ▶ **Käetoe kalde seadmine.** Pöörake käetugi rohkem kui 45° võrra üles ②. Nüüd on käetugi vabastatud.
- ▶ Pöörake käetugi lõpuni ette ③.
- ▶ Pöörake käetugi aeglaselt ülespoole soovitud asendisse.
- ▶ **Käetoe ülespööramine.** Pöörake käetugi vajaduse korral rohkem kui 90° võrra üles ①.

Klappistme alla- ja ülespööramine

⚠ HOIATUS Vigastusoht klappistme kasutamisel sissepannud võtme korral

Kui võti on vahesein-lükandukse lukus, võib klappistmel istuja selle vastu minna.

- ▶ Võtke vahesein-lükandukse võti enne klappistmele istumist alati välja.

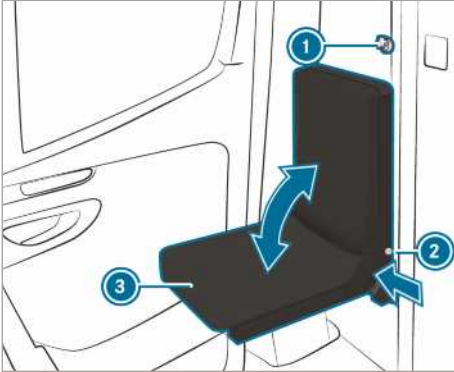

- ▶ Võtke vahesein-lükandukse võti ① välja.
- ▶ Vajutage fiksaatori surunuppu ② ja pöörake istmepadi ③ alla või üles.
- ▶ Laske fiksaatori surunupp ② istmepadja ③ vastavas lõppasendis lahti.
- ▶ Liigutage istmepadja ③, kuni see fikseerub. Fiksaatori surunupp ② peab olema täiesti istmeraami vastas.

Tagaistme paigaldamine ja eemaldamine

- ⚠ **HOIATUS** Vigastusoht tagaistme vale paigaldamise tõttu

Kui tagaistet ei paigaldata kirjeldatud viisil või paigaldatakse ebasobiv iste, ei pruugi turvavööd tagada ettenähtud kaitset.

- ▶ Tagaiste tuleb paigaldada ettenähtud viisil ja alati sõidusuunas.
- ▶ Tagaistme paigaldamine seljaga sõidusuunas ei ole lubatud.
- ▶ Kasutage ainult selliseid tagaistmeid, mis on ette nähtud teie Mercedes-Benz'i sõidukile.

- ⚠ **HOIATUS** Vigastusoht lukustamata tagumise istepingi tõttu

Kui tagumise istepingi jalgade lukustused ei ole korralikult fikseerunud, ei püsi tagumine istepink stabiilses asendis ja võib sõidu ajal ümber kalduda.

- ▶ Kontrollige enne sõitu, kas tagumine istepink on fikseerunud. Vabastushoova

punased kontrollidetailid ei tohi nähtavad olla.

- ▶ Kui vabastushooval on punased kontrollidetailid nähtavad, tuleb tagumine istepink uuesti fikseerida.

- ⚠ **HOIATUS** Vigastusoht tagaistme eemaldamisel ja paigaldamisel

Kui eemaldate või paigaldate tagaistet, võivad tagaistme kallutamisel kehaosad, nt jalad, kinni jääda.

- ▶ Eemaldamisel ja paigaldamisel veenduge, et ükski kehaosa ei oleks tagaistme ja põranda vahel.

- ⚠ **SUUNIS** Tagaistme rullikute kahjustus vale kasutamise tõttu

Tagaistme rullikud võivad saada kahjustada, kui tagaistet kasutatakse oskamatult või paigaldatakse valesti.

- ▶ Kui tagaiste asetseb kinnituskastades, siis ärge tõmmake seda tagaiste suunas. Veeretage tagaistet ainult kinnituskastade kõrvale.
- ▶ Ärge veeretage eemaldatud tagumist istet ega kasutage seda transpordivahehena.



Hoiatussuunis tagaistmel koos tagumise istme õige paigaldamise joonisega.

Tugivardaga tagumise kolme inimese istme paigalduskoht

Tagumine kolme inimese iste võib olla kas tugivardaga või ilma selleta. Tugivarras paikneb tagumise kolme inimese istme tagaküljel.

Tugivardaga tagumist kolme inimese istet tohib paigaldada ainult kolmandasse istmeritta (tagasilla kohal).

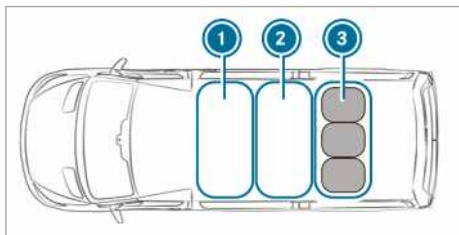

- ① esimene istmerida
- ② teine istmerida
- ③ kolmas istmerida: tugivardaga tagumine kolme inimese iste

▶ Paigaldage tagumine kolme inimese iste kolmandasse istmeritta ③.

Tagaistme eemaldamine

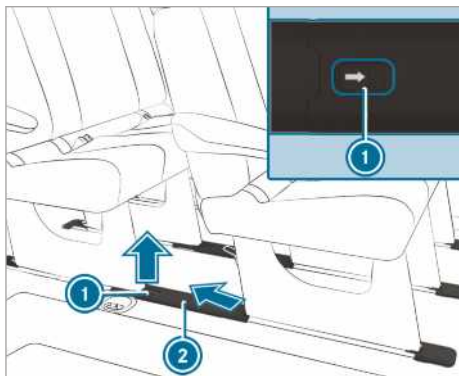

Tehke need tööd ettevaatlikult ja teise inimese abiga.

▶ **Kinnituste katete eemaldamine:** lükake klamber ① noole suunas ning tõmmake kate ② diagonaalselt taha- ja ülespoole ära.

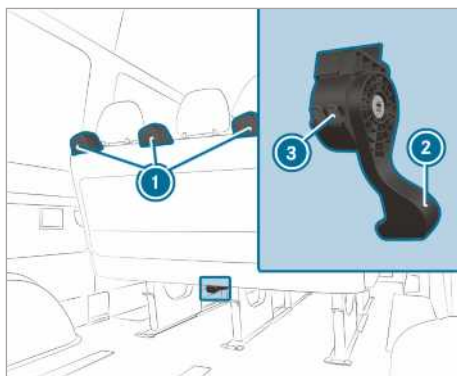

▶ Vajutage istme vabastushoob ② täielikult alla, samal ajal istet vabastushoovast veidi tahapoole kallutades ja tahapoole tõmmates.

▶ Laske vabastushoovast lahti.

▶ Istme jalgade lukud on vabastatud ja punased kontrollidetailid ③ vabastushoova ② korpusel on nähtaval.

▶ Hoidke lukustusest vabastatud istme käepidemetest ① kinni ja tõmmake istet veidi tahapoole.

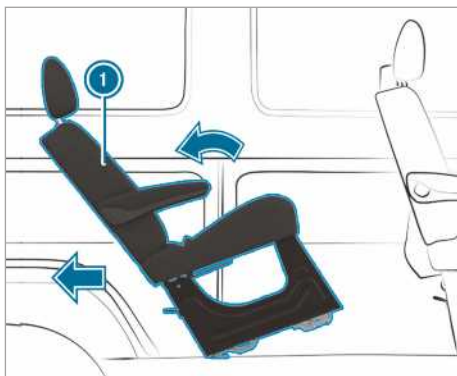

▶ Kallutage istet ① taha ja tõmmake kinnitustest välja.

ⓘ Kui istet ei saa kinnitustest välja tõmmata, võivad istmekinnitused olla kinni kiilunud. See võib juhtuda istme liiga kaugele taha kallutamisel.

Kui istet ei saa kinnitustest välja tõmmata, toimige nii.

▶ Kallutage istet ilma fikseerimata ettepoole.

- ▶ Tõmmake istet vabastushoovast ② uuesti tahapoole.
- ▶ kallutage istet veidi tahapoole ja tõmmake kinnitustest välja
- ▶ Asetage iste eemaldamiseks ja hoiukohta paigutamiseks kinnituste kõrvale ja veeretage tagauste suunas.

või

- ▶ tõstke iste hoiukohta paigutamiseks külje suunas
- ① Vajaduse korral tuleb eesmised või tagumised istmed eemaldada.

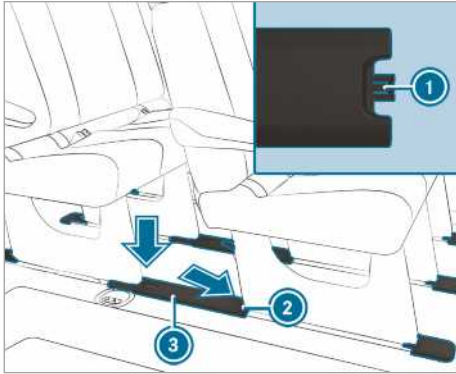

- ▶ **Paigaldage kinnituste katted:** hoidke katet ③ nii, et hoidenaga ① osutaks tagumise istmekinnituse suunas ②.
- ▶ Asetage kate ③ diagonaalselt allapoole tagumisele istmekinnitusele ② ja klõpsake kinnitustel.
- ▶ Pärast tagaistmete eemaldamist veenduge, et ladustamisel tagaistmed seisaks kindlalt ja ei kukuks ümber.

Tagaistme paigaldamine

Tagumise istme kindel fikseerumine on tagatud ainult siis, kui istmekinnitused on puhtad ja takistustest vabad.

- ① Sõiduautona registreeritud sõidukite korral tuleb järgida maksimaalset lubatud istekohade arvu.
- ▶ Eemaldage peatükis „Tagaistme eemaldamine“ kirjeldatud viisil kinnituste katted.
- ▶ Veenduge, et istmekinnitustes ega kinnituskattes ei oleks mingeid esemeid.
- ▶ Asetage iste paigalduskoha taha.

- ▶ Hoidke istme käepidemetest kinni ja kallutage istet tahapoole.
- ▶ Veeretage istet horisontaalsetel plastkanduritel ettepoole.
- ▶ Kontrollige, et istme tagumised jalad oleks fikseerunud.

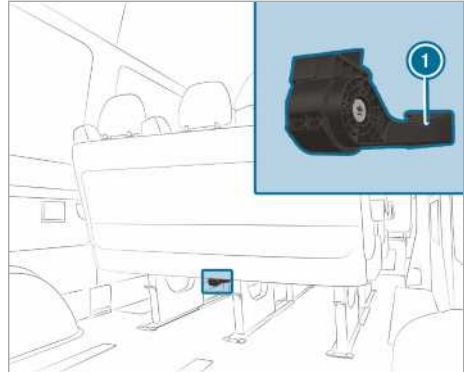

- ▶ Kallutage istet kerge hooga ettepoole, kuni istme esijalgade lukud kuuldavalt fikseeruvad. Istme esijalgade lukud on lukustatud ja punased kontrolldetailid vabastushoova ① korpusel ei ole enam nähtaval.
- ① Kui punased kontrolldetailid vabastushoova korpusel on nähtaval, ei ole iste õigesti fikseerunud.

Kui iste ei ole õigesti fikseerunud, toimige nii.

- ▶ Vabastage istmelukustus uuesti ja kallutage istet kerge hooga ettepoole, kuni istme esijalgade lukud kuuldavalt fikseeruvad.
- ▶ Paigaldage peatükis „Tagaistme eemaldamine“ kirjeldatud viisil kinnituste katted.

Tagaistme seljatoe seadmine

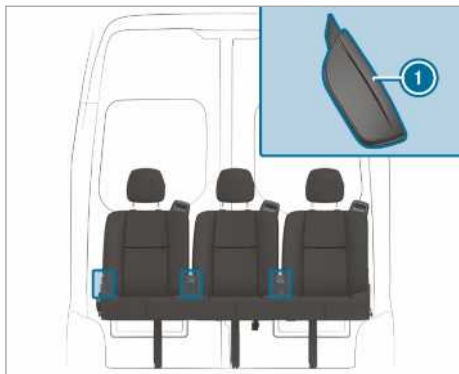

- ▶ Tõmmake seljatoe vabastushoob ① üles ja hoidke.
- ▶ Seadke seljatugi soovitud asendisse.
- ▶ Laske seljatoe vabastushoob ① lahti ja liigutage veidi seljatuge. Seljatugi fikseerub.

Peatoed

Peatugede mehaaniline seadmine

⚠ HOIATUS Õnnetusohht sõidukil seadete tegemise tõttu sõidu ajal

Järgmistes olukordades võite kaotada kontrolli sõiduki üle:

- kui reguleerite sõidu ajal juhiistet, peatuge, rooliratast või peeglit;
- kui panete sõidu ajal turvavööd peale.

▶ Enne mootori käivitamist: reguleerige paika juhiiste, peatugi, rooliratas või peeglid ja pange turvavöö peale.

⚠ HOIATUS Paigaldamata või valesti paigaldatud peatugedest tulenev vigastusohht

Kui peatugesid ei ole paigaldatud või õigesti seadistatud, ei saa peatoed ettenähtud viisil kaitsta.

Eksisteerib kõrgendatud vigastusohht pea- ja kaelapiirkonnas, nt õnnetuse või pidurdusmanöövri korral!

▶ Sõitke alati paigaldatud peatugedega.

▶ Veenduge enne sõidu alustamist, et iga sõidukis viibija peatoe keskkohht toetaks kukalt silmade kõrguselt.

Esi- ja tagaistmete peatugesid ei tohi omavahel vahetada. Muidu ei saa peatugede kõrgust ja kallet õigesse asendisse seada.

Seadke peatuge pikisuunas nii, et see oleks võimalikult vastu kukalt.

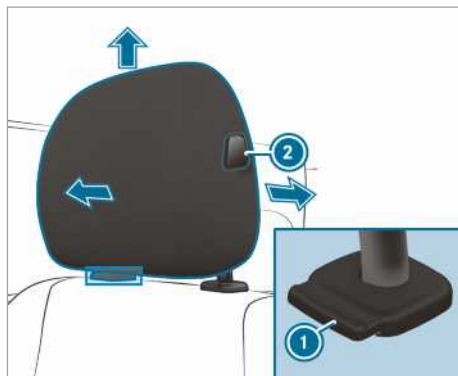

Peatugi (näites juhiistme mugavuspeatugi)

- ▶ **Kõrgemaks seadmine:** tõmmake peatugi üles soovitud asendisse ja kontrollige, et peatugi oleks fikseerunud. Kasutage peatuge ainult siis, kui see on fikseerunud.
- ▶ **Madalamaks seadmine:** vajutage vabastusnuppu ① ja lükake peatuge allapoole soovitud kõrgusele; kontrollige, et peatugi oleks fikseerunud. Kasutage peatuge ainult siis, kui see on fikseerunud.
- ▶ **Ettepoole nihutamine:** vajutage vabastusnuppu ② ja tõmmake peatuge ettepoole, kuni see soovitud asendis fikseerub.
- ▶ **Tahapoole nihutamine:** vajutage vabastusnuppu ② ja lükake peatugi tahapoole soovitud asendisse.

① Olenevalt peatoe mudelist võib mõni seadevõimalus puududa.

Istmesoojenduse sisse- ja väljalülitamine

⚠ HOIATUS Põletusohu istmesoojenduse korduva sisselülitamise tõttu

Kui lülitate istmesoojenduse korduvalt sisse, võivad istepadi ja seljatoepolstrid väga kuumaks muutuda.

Kõrgendatud temperatuuride suhtes piiratud temperatuuritundlikkuse või reaktsioonivõimaluse korral võib see viia tervise halvemise või isegi põletusele sarnanevate vigastusteni.

▶ Ärge lülitage istmesoojendust korduvalt sisse.

Kaitseks ülekuumenemise eest võib istmesoojendus pärast korduvat taassisselülitamist ajutiselt välja lülituda.

! SUUNIS Istme kahjustamise oht, kui esemete või aluste tõttu sisselülitatud istmesoojenduse korral

Kui istmesoojendus on sisse lülitatud, võib istmel olevatesse esemetesse või alustesse (nt istmepadi või lapse turvaiste) soojus salvestuda. See võib istmepinda kahjustada.

▶ Kontrollige, et sisselülitatud istmesoojenduse korral ei ole istmel esemeid ega aluseid.

Eltingimused

- Toitepinge on sisse lülitatud.

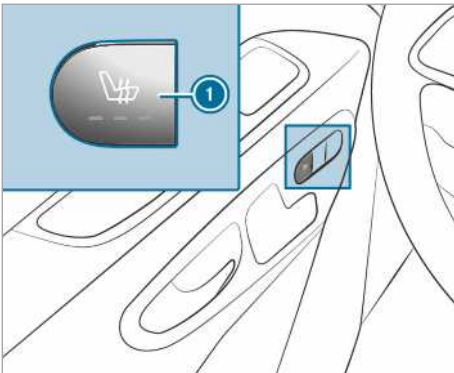

▶ **Sisselülitamine:** vajutage nuppu ①. Kõik nupu märgutuled põlevad.

▶ **Astme vähendamine:** vajutage korduvalt nuppu ①, kuni soovitud soojendusaste on saavutatud. Olenevalt soojendusastmest põleb üks kuni kolm märgutuld.

▶ **Väljalülitamine:** vajutage korduvalt nuppu ①, kuni kõik märgutuled on kustunud.

① Istmesoojendus lülitab kolm soojendusastet 8, 10 ja 20 minuti järel automaatselt välja kuni istmesoojenduse täieliku väljalülitamiseni.

Rooli asendi seadmine

⚠ HOIATUS Õnnetusohu sõidukil seadete tegemise tõttu sõidu ajal

Järgmistes olukordades võite kaotada kontrolli sõiduki üle:

- kui reguleerite sõidu ajal juhiistet, peatuge, rooliratast või peeglit;
- kui panete sõidu ajal turvavööd peale.

▶ Enne mootori käivitamist: reguleerige paika juhiiste, peatugi, rooliratas või peeglid ja pange turvavöö peale.

⚠ HOIATUS Laste muljumisohu rooliratta reguleerimisel

Kui lapsed reguleerivad rooliratast, võivad nad end kinni kiiluda.

- ▶ Lapsi ei tohi mingil juhul jätta sõidukisse järelevalveta.
- ▶ Võtke sõidukist lahkudes alati võti kaasa ja lukustage sõiduk.

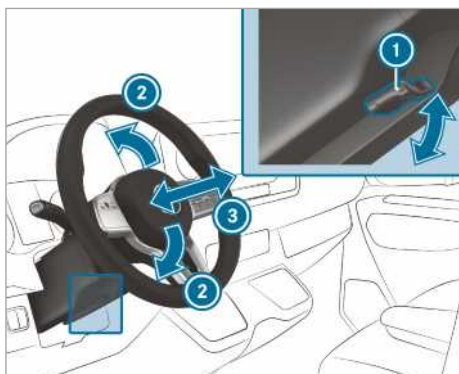

- ① hoob
- ② roolisamba kõrgus
- ③ roolisamba pikisuund

▶ **Rooli asendi seadmine Vajutage** hoob ① lõpuni alla.

Rooli lukustus on avatud.

- ▶ Seadke rool soovitud asendisse.
- ▶ Tõmmake hoob ① lõpuni üles. Rool on lukustatud.

Paigutusvõimalused

Juhis koormamissuuniste kohta

▲ **OHT** Mürgistusohut heitgaasi tõttu

Sisepõlemismootorid paiskavad õhku mürgist heitgaasi, nt süsinikmonoksiidi. Kui tagaluuk on töötava mootori korral avatud, eriti sõidu ajal, võib heitgaas sõiduki salongi sattuda.

- ▶ Seisake enne tagaluugi avamist alati mootor.
- ▶ Äрге sõitke kunagi lahtise tagaluugiga.

▲ **HOIATUS** Vigastusohut kinnitamata asjade tõttu sõidukis

Kui esemed on kinnitamata või ebapiisavalt kinnitatud, võivad need paigast nihkuda, ümber kukkuda või laiali paiskuda ning see-läbi sõitjaid tabada.

See kehtib ka järgmise kohta:

- pagas või koorem
- väljamonteeritud istmed, mida transporditakse erandkorras sõidukis.

Tekib vigastusohut, ennekõike pidurdusma-nöövrite või järsult suuna muutmise korral!

- ▶ Paigutage asjad alati selliselt, et need ei saaks laiali paiskuda.
- ▶ Kindlustage esemed, pagas või koorem enne sõitu paigaltnihkumise või ümberkukkumise vastu.
- ▶ Kui iste monteeritakse välja, pange see hoiole eelistatult väljaspool sõidukit..

▲ **HOIATUS** Vigastusohut esemete sobimatu hoidmise tõttu

Esemete hoidmisel sõiduki salongis mittesobivas kohas võivad need libisema või kontrollimatult liikuma hakata ja sõitjale pihta minna. Lisaks ei pruugi topsihoidikud, avatud laekad ja mobiiltelefoni kinnitused õnnetuse korral neis olevaid esemeid paigal hoida.

Tekib vigastusohut, ennekõike pidurdusma-nöövrite või järsu suunamuutmise korral.

- ▶ Paigutage asjad alati selliselt, et need ei saaks sellistes või sarnastes laiali paiskuda.
- ▶ Veenduge alati, et esemed ei tungiks panipaikadest, pagasivõrkudest ega koormavõrkudest välja.
- ▶ Sulgege suletavad panipaigad enne sõidu alustamist.
- ▶ Hoidke raskeid, kõvu, teravaotsalisi või -servalisi, kergesti purunevaid või liiga suuri esemeid alati kohale kinnituna kaubaruumis.

▲ **HOIATUS** Heitgaasitorude otstest ja toruotsa sulguritest tingitud põletusohut

Heitgaasitorude otsad ja toruotsa sulgurid võivad olla väga kuumad. Nende sõidukiosade puudutamisel võite ennast põletada.

- ▶ Olge heitgaasitorude otste ja toruotsa sulgurite piirkonnas alati väga ettevaatlik ja jälgige eriti lapsi, kes viibivad selles piirkonnas.
- ▶ Laske sõidukiosadel enne nende puudutamist jahtuda.

Katuseraami kasutamise korral järgige maksimaalset katusekoormust ja katuseraami maksimaalset kandekoormust.

Teave maksimaalse katusekoormuse kohta on esitatud peatükis „Tehnilised andmed“ ja teave

katuseraamide kohta on esitatud peatükis „Kandurisüsteemid“.

Kui transpordite katusel koormat ja see ulatub katuse servast üle rohkem kui 40 cm, võivad kaamerat töötavad sõidusüsteemid ja tahavaatepeegli andurite funktsioonid olla piiratud. Pöörake teepärast tähelepanu sellele, et koorem ei ulatuks üle rohkem kui 40 cm.

Sõiduki sõiduomadused olenevad koormusjaotusest. Järgige seetõttu koormamisel järgmisi suuniseid:

- Lubatud täismassi (sh inimesed) ega lubatud teljekoormusi ei tohi sõiduki koormamisel ületada.
- Koorem ei tohi ulatuda üle istme seljatugede ülemise serva.
- Võimaluse korral paigutage koorem alati pakiruumi.
- Kinnitage koorem koormakinnitusaasade külge ja jaotage koormus nende vahel ühtlaselt.
- Kasutage koormakinnitusaasu ja -vahendeid, mis vastavad koorma massile ja suurusele.

Esmiste panipaikade ülevaade

Esmiste panipaikade ülevaade

Järgige suuniseid sõiduki koormamise kohta (→ Lehekülj 74).

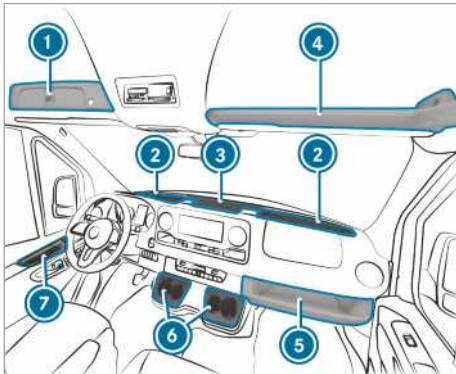

- 1 esiklaasi kohal olev lukustatav panipaik (→ Lehekülj 75)
- 2 kahe topsihoidiku/panipaiga ja tuhatooisiga esiklaasi juures olev panipaik kaanega panipaik olenevalt mudelist (→ Lehekülj 75)

- 3 USB-pesa, laadimisliidese, NFC-liidese ja 12 V pistikupesaga keskkonsooli panipaik
- 4 esiklaasi kohal olev panipaik (ärge ületage koormust 2,5 kg)
- 5 kõrvalistujapoolne panipaik (ärge ületage koormust 5 kg)
- 6 topsihoidik
- 7 panipaik ukstes

Keskkonsoolis / esiklaasi juures oleva panipaiga avamine ja sulgemine

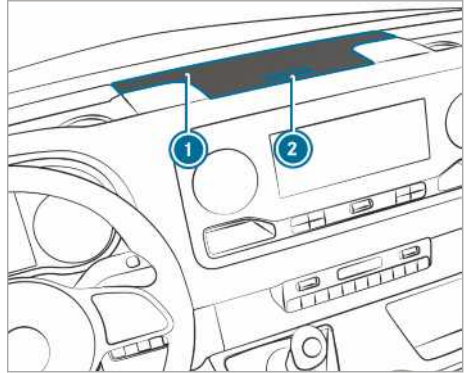

Panipaiga kate (keskkonsooli näitel)

▶ **Avamine:** vajutage nuppu 2 panipaiga 1 avamiseks.
Kate pöördub üles.

▶ **Sulgemine:** pöörake kate alla.

i Esiklaasi juures olevatel panipaikadel on olenevalt mudelist üks kate.

Esiklaasi kohal oleva lukustatava panipaiga avamine ja sulgemine

Panipaiga lukustust saab (→ Lehekülj 44) avada ja sulgeda hädaabivõtmeaga.

avamine

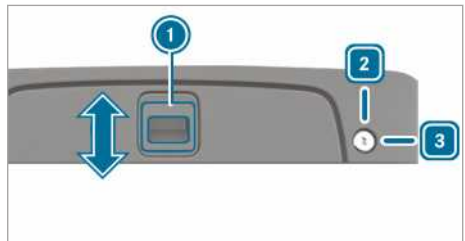

- ▶ **Lukustuse avamine:** pöörake hädaabivõti paremale **3** asendisse.
- ▶ Lükake käepide **1** noole suunas üles.
- ▶ Pöörake kate üles.

sulgemine

- ▶ Keerake kaas alla ja libistage **1** käepidet noole suunas alla.
- ▶ **Lukustamine:** pöörake hädaabivõti vasakule **2** asendisse.

Prillilaeka avamine

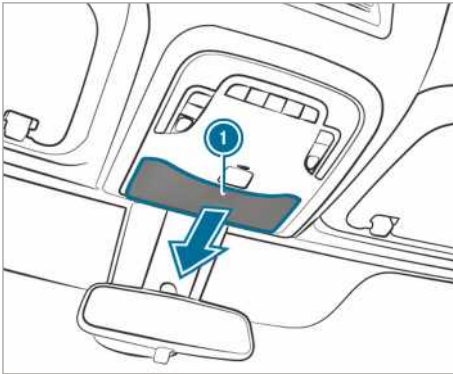

- ▶ Vajutage nuppu **1**.

Laeka kasutamine

▲ HOIATUS Vigastusohht mittesobivas kohas hoitava või avatud laeka tõttu

Laeka hoidmisel sõiduki salongis mittesobivas kohas võib laegas libisema või kontrollimatult liikuma hakata ja sõitjaile pihta minna. Lisaks ei pruugi avatud laegas õnnetuse korral selles olevaid esemeid paigal hoida.

Tekib vigastusohht, ennekiike pidurdusmanöövrivite või järsu suunamuutmise korral.

- ▶ Kinnitage laegas turvavõõga.
- ▶ Enne sõitmahakkamist sulgege laeka kaas.
- ▶ Hoidke raskeid, kõvu, teravaotsalisi või -servalisi, kergesti purunevaid või liiga suuri esemeid alati kohale kinnitatuna pakiruumis.

Laeka kinnitamine

Laegas on kõrvalistujapingi all.

Kasutage laegast järgmistel eesmärkidel:

- dokumentide hoidmiseks
- mobiiltelefoni või väikeste esemete hoidmiseks
- kirjutusalusena

- ▶ Pöörake kõrvalistujapingi istmepadi ette (→ Lehekülg 68).
- ▶ Võtke laegas panipaigast välja.
- ▶ Pöörake kõrvalistujapingi istmepadi tagasi (→ Lehekülg 68).

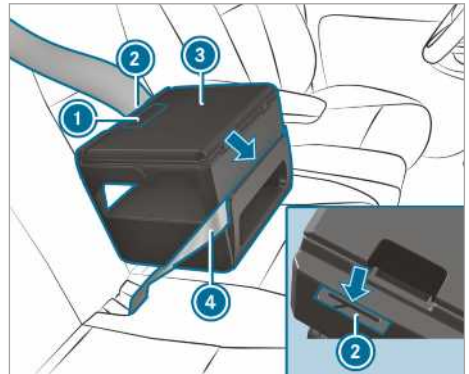

- ▶ Asetage laegas **3** istmele.
- ▶ Vajutage laegas **3** kergelt istmepadja sisse ja lükake tahapoole vastu seljatuge.
- ▶ Veenduge, et kinnitusdetail laeka allküljel oleks istmepadja ja seljatoe vahele kinnitunud.
- ▶ Tõmmake turvavõõ **4** laeka **3** esiküljel olevast pilust läbi.
- ▶ Tõmmake turvavõõ **4** laeka tagaküljel olevast pilust **2** läbi, pinguldage ja kinnitage.
- ▶ Kontrollige, et laegas oleks kindlalt kinnitatud.

Laeka avamine ja sulgemine

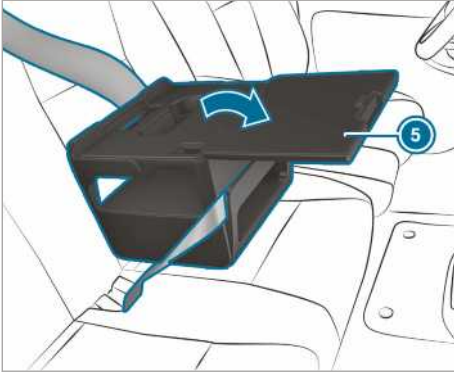

- ▶ **Avamine:** tõmmake pidemest ① ja avage kaas ⑤ noole suunas.
- ▶ Pange esemed laekasse.
- ⓘ Teavet lisatarvikute (nt tahvelarvuti hoidiku) kohta saate Mercedes-Benz'i volitatud töökoda.
- ⓘ Sõidu ajal peab laeka kaas olema suletud.
- ▶ **Sulgemine:** pöörake kaas ⑤ tagasi peale ja vajutage kinni, kuni pide ① fikseerub.

Laeka hoiulepanek

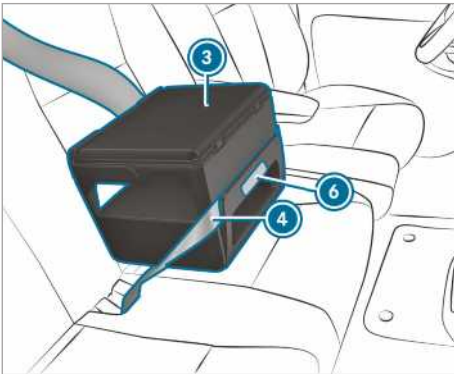

- ▶ Avage turvavöö ④.
- ▶ Hoidke kinni laeka ③ tähistatud piirkonnast ⑥ ja tõmmake laegast otse ettepoole. Kinnitusdetail vabaneb istmepadja ja seljatoe vahelisest pilust.
- ▶ Võtke laegas ③ istmelt.
- ▶ Pöörake kõrvalistujapingi istmepadi ette (→ Lehekülg 68).

- ▶ Asetage laegas ③ panipaika.
- ▶ Pöörake kõrvalistujapingi istmepadi tagasi (→ Lehekülg 68).

Pudelihoidik

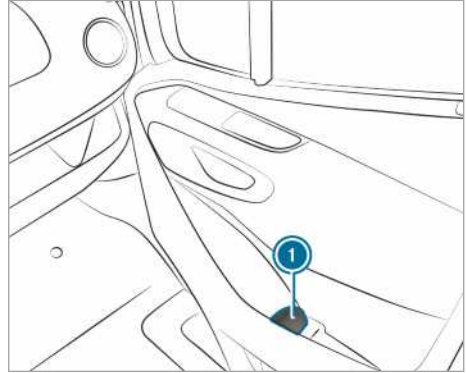

- ① pudelihoidik esiukses (kõrvalistme näide)

Topsihoidik

Tagumise topsihoidiku avamine

- ▲ **HOIATUS** Vigastusoht väljumise korral, kui topsihoidik on välja tõmmatud

Kui väljute sõidukist ja tagumine topsihoidik on välja tõmmatud, võite vastu topsihoidikut minna.

- ▶ Lükake topsihoidik enne väljumist tagasi tagumise istepingi alla.

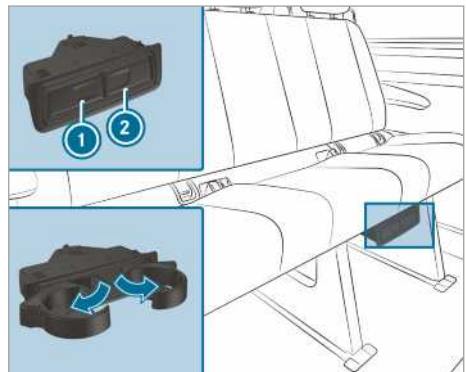

- ▶ **Avamine:** vajutage topsihoidikut ① või ②.

- ▶ Pöörake topsihoidik välja.
- ▶ **Sulgmine:** lükake topsihoidik ❶ või ❷ tagasi, kuni see fikseerub.

Tuhatoos ja sigaretisüütel

Tuhatoosi kasutamine

sõidu ajal

- ▶ Suletud tuhatoos pannakse sõidu ajal esiklaasi kohal oleva panipaiga topsihoidjasse.
- ▶ Kontrollige, et tuhatoos on kinnitatud.
- ❶ Tuhatoosi ei tohi panna keskkonsooli topsihoidjasse. See ei võimalda kinnitamist.

avamine

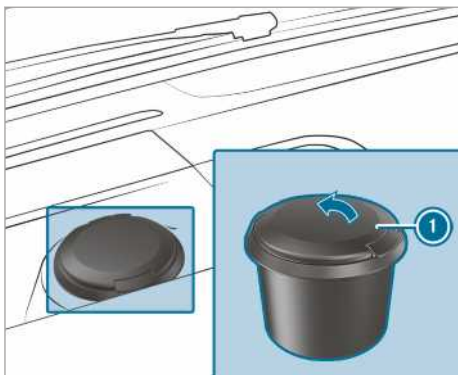

- ▶ Pöörake kaitsekate ❶ üles.

Keskkonsooli sigaretisüüteli kasutamine

⚠ HOIATUS Tule- ja vigastusoht kuuma sigaretisüütli tõttu

Kui puudutate sigaretisüütli kuuma kütteelementi või kuuma soklit, võite end põletada.

Lisaks võivad kergsüttivad materjalid põlema minna, kui

- kuum sigaretisüütel kukub maha,
- nt lapsed kuuma sigaretisüütli vastu esemeid hoiavad.
- ▶ Hoidke sigaretisüütli alati käepidemest.
- ▶ Veenduge alati, et lapsed ei pääseks sigaretisüütli juurde.
- ▶ Ärge jätke kunagi lapsi sõidukisse järelevalveta.

Eeltingimused

- Süüde on sisse lülitatud.

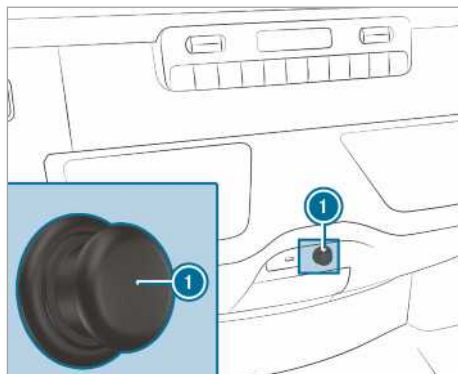

- ▶ Vajutage sigaretisüütli ❶. Kui spiraal hakkab hõõguma, hüppab sigaretisüütel automaatselt tagasi.

Pistikupesad

Keskkonsooli 12 V pistikupesa kasutamine

Eeltingimused

- Laadida saab ainult kuni 180 W (15 A) seadmeid.

12 V pistikupesa panipaigas

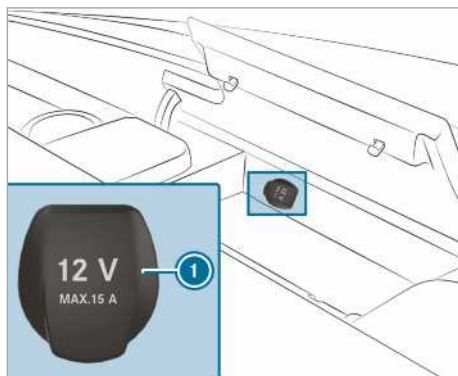

- ▶ Keskkonsooli panipaiga kaane avamine (→ Lehekülj 75).
- ▶ Pöörake pistikupesa kate ❶ lahti.
- ▶ Pange seadme pistik sisse.

12 V pistikupesa alumises juhtpaneelis

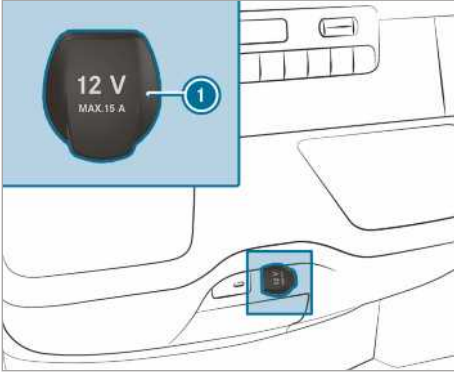

- ▶ Pöörake pistikupesa kate ① lahti.
- ▶ Pange seadme pistik sisse.

Juhiistmes oleva 12 V pistikupesa kasutamine

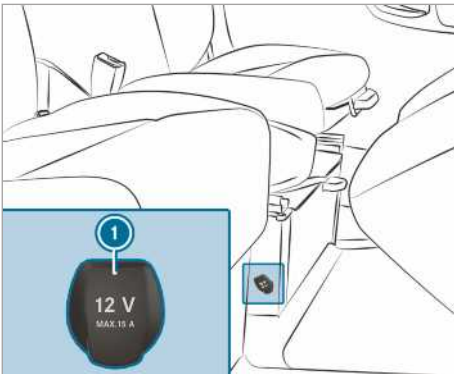

- ▶ Pöörake pistikupesa kate ① lahti.
- ▶ Pange seadme pistik sisse.

Suunised 230 V pistikupesa kohta

! **SUUNIS** Lisaaku kahjustamise oht täieliku tühjenemise tõttu

Kui sõidukist lahkumisel on ühendatud liiga suure võimsusega seade või kui lisaaku laetustase on madal, võib lisaaku kahjustatud saada.

- ▶ Ühendage ainult kuni 150 W seadmeid.
- ▶ Ärge ühendage seadmeid rohkem kui neljaks tunniks.

230 V pistikupesa võimaldab kasutada suurt võimsust 150 W, tänu millele saab kiiresti laadida mobiiltelefone ning ühendada tööriistade akulaadimiseseadmeid.

Lisaakuga sõidukitel on järeljooksufunktsioon. Kui lahkute sõidukist, võite laadida seadmeid kuni nelja tunni jooksul.

Keskkonsooli 230 V pistikupesa kasutamine

! **OHT** Eluohut kahjustatud ühenduskaabli või pistikupesa korral

Kui on ühendatud sobiv seade, on 230-V pistikupesas kõrge pinge. Kui ühenduskaabel või 230-V pistikupesa on ümbrisest välja tõmmatud, kahjustatud või märg, võite saada elektrilöögi.

- ▶ Kasutage üksnes kuiva ja kahjustamata ühenduskaablit.
- ▶ Veenduge väljalülitatud süüte korral, et 230-V pistikupesa on kuiv.
- ▶ Laske kestast välja tõmmatud või kahjustatud 230-V pistikupesa viivitamatult volitatud töökojas kontrollida või välja vahetada.
- ▶ Ärge kunagi pange ühenduskaablit kestast välja tõmmatud või kahjustatud 230-V pistikupessa.

! **OHT** Eluohut pistikupesa ebaõige käsitsemise korral

Valitseb elektrilöögi oht:

- kui pistate käsi pistikupessa.
- kui pistate pistikupessa sobimatuid seadmeid või esemeid.
- ▶ Ärge pistke käsi pistikupessa.
- ▶ Ühendage pistikupesasse ainult sobivaid seadmeid.

! **OHT** Eluohut elektrilöögi tõttu

Kui puhastate 230 V pistikupesa niiske lapiga, võite saada elektrilöögi.

Tekib eluohulik olukord!

Puhastamise käigus jätke 230 V pistikupesa ümbrus välja.

Eeltingimused

- Ühendatakse sobiva pistikuga seadmeid, mis vastavad konkreetse riigi standarditele.

- Ühendatakse ainult kuni 150 W seadmeid.
- Ei kasutata mitmeosalisi pistikupeski.

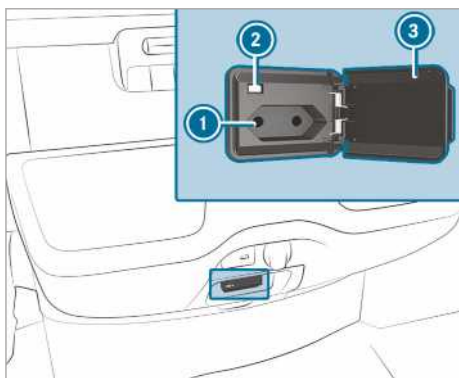

- ▶ Avage kate ③.
- ▶ Ühendage seadme pistik 230 V pistikupesasse ①.
- ▶ Piisava pardavõrgu pingel korral süttib märgulamp ②.

Kui te ei kasuta 230 V pistikupesat, hoidke klapp suletuna.

Kaubaruumis oleva pistikupesaga kasutamine

Eeltingimused

- Laadida saab ainult kuni 180 W (15 A) seadmeid.

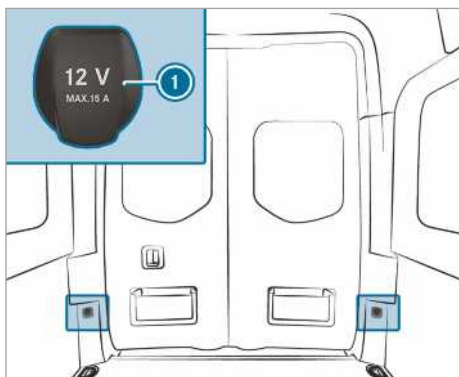

- ▶ Pöörake pistikupesaga kate ① lahti.
- ▶ Pange seadme pistik sisse.

Mobiiltelefoni laadimine salongi tagaosa USB-pesa kaudu

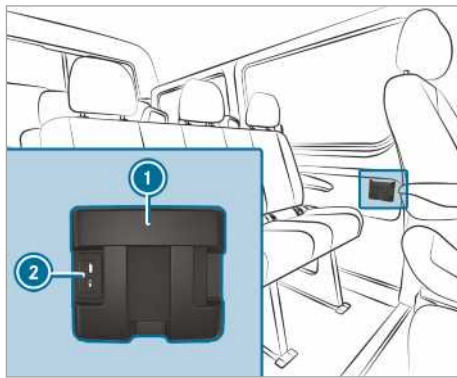

- ▶ Pange mobiiltelefon panipaika ① ja ühendage laadimiseks USB-pessa ②.

Mobiiltelefoni juhtmevaba laadimine ja välisantenniga sidumine

Suunised mobiiltelefoni juhtmevabaks laadimiseks

- ▲ **HOIATUS** Vigastusohu esemete sobimatu hoidmise tõttu

Esemete hoidmisel sõiduki salongis mittesobivas kohas võivad need libisema või kontrollimatult liikuma hakata ja sõitjale pihta minna. Lisaks ei pruugi topsihoidikud, avatud laekad ja mobiiltelefoni kinnitused õnnetuse korral neis olevaid esemeid paigal hoida.

Tekib vigastusohu, ennekoike pidurdusmanöövrivõtte või järsu suunamuutmise korral.

- ▶ Paigutage asjad alati selliselt, et need ei saaks sellistes või sarnastes laialis-paiskuda.
- ▶ Veenduge alati, et esemed ei tungiks panipaikadest, pagasivõrkudest ega koormavõrkudest välja.
- ▶ Sulgege suletavad panipaigad enne sõidu alustamist.
- ▶ Hoidke raskeid, kõvu, teravaotsalisi või -servalisi, kergesti purunevaid või liiga suuri esemeid alati kohale kinnitatuna kaubaruumis.

Järgige suuniseid sõiduki koormamise kohta.

⚠ HOIATUS Tuleht esemete asetamise tõttu mobiiltelefoni alusele

Kui asetate esemed mobiiltelefoni alusele, võivad need tugevasti kuumeneda või isegi põlema süttida.

- ▶ Ärge asetage mobiiltelefoni alusele mingeid muid esemeid, eelkõige metallist.

! SUUNIS Esemete kahjustus nende asetamise tõttu mobiiltelefoni alusele

Kui asetate mobiiltelefoni alusele esemeid, võivad elektromagnetväljad neid kahjustada.

- ▶ Ärge asetage krediitkaarte, salvestusvahendeid ega muid elektromagnetväljadele tundlikult reageerivaid esemeid mobiiltelefoni alusele.

! SUUNIS Mobiiltelefoni aluse kahjustamine vedelikega

Kui mobiiltelefoni alusele satub vedelikku, võib see alust kahjustada.

- ▶ Jälgige, et mobiiltelefoni alusele ei satuks vedelikke.

Pidage meeles järgmisi märkusi juhtmevaba laadimise kohta.

- Laadimisfunktsiooni saab kasutada ainult siselülitatud süüte korral.
- Väikeste mobiiltelefone ei pruugita kõigil juhtudel mobiiltelefoni hoidiku igas kohas laadida.
- Suuri mobiiltelefone, mis ei paikne mobiiltelefoni hoidikul, ei pruugita laadida.
- Mobiiltelefon võib laadimise ajal kuumeneda. See sõltub aktuaalselt töötavatest rakendustest (rakendused).
- Tõhusaks laadimiseks tuleks mobiiltelefonilt kaitseümbris eemaldada. Erandiks on kaitseümbrised, mis on loodud juhtmevabaks laadimiseks.
- Laadimisel tuleks võimaluse korral kasutada alusmatti.

Mobiiltelefoni juhtmevaba laadimine ees

Eeltingimused

- Mobiiltelefon peab sobima juhtmevabaks laadimiseks. Ühilduvate mobiiltelefonide loetelu leiate:

<http://www.mercedes-benz.com/connect>

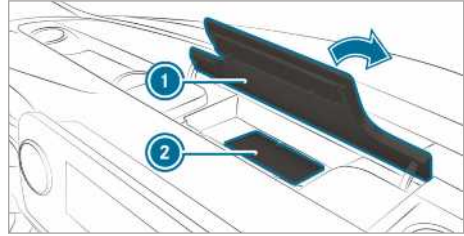

- ▶ Avage multimeediumsüsteemi ekraani kohal oleva panipaiga kaas ①.
- ▶ Asetage mobiiltelefon võimalikult keskselt, ekraan ülevalpool, alusmati märgistatud pinnale ②.
Kui multimeediumsüsteemis kuvatakse laadimissümbolit, laetakse mobiiltelefoni.
Laadimisel tekkivaid tõrkeid näidatakse multimeediumsüsteemi ekraanil.
- ① Alusmatti saab nt puhta, leige veega puhastamiseks välja võtta.

Jalamati paigaldamine ja eemaldamine

⚠ HOIATUS Õnnetusoht juhi jalaruumis olevate esemete tõttu

Juhi jalaruumis olevad esemed võivad piirata pedaali käiku või takistada pedaali põhjavajutamist.

See ohustab sõiduki kasutus- ja liiklusohutust.

- ▶ Paigutage kõik esemed sõidukis kindlalt, et need ei saaks sattuda juhi jalaruumi.
- ▶ Pedaalidele alati piisavalt vaba liikumisruumi tagamiseks paigaldage jalamatid alati tugevalt ja ettenähtud viisil.
- ▶ Ärge kasutage lahtisi jalamatte ega asetage jalamatte üksteise peale.

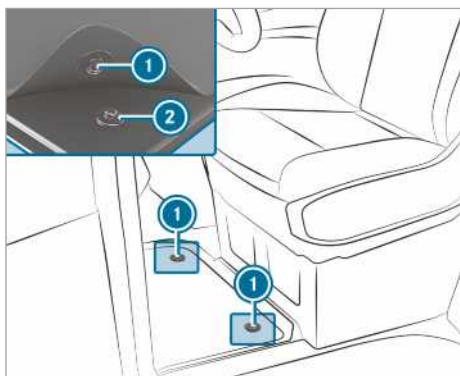

▶ **Paigaldamine:** vajutage rõhknööbid ① kinnituste ② külge.

▶ **Eemaldamine:** võtke jalamatt kinnituste ② küljest ära.

Välisvalgustus

Suunis tulede ümberseadmise kohta välismaale sõites

Halogeen- või staatiliste LED-tuledega sõidukid: Esitulede ümberseadmine ei ole vajalik. Vasstab õigusaktidega kehtestatud nõuetele nii vasak kui ka parempoolse liiklusega riikides.

Suunis valgustussüsteemide ja teie vastutuse kohta

Sõiduki erinev valgustussüsteem on ainult abivahend. Sõiduki tulede konkreetse valguse, nähtavuse ja liiklusolude korral kehtivatele nõuetele vastavuse eest vastutab juht.

Tulede lüliti

Tulede lüliti kasutamine

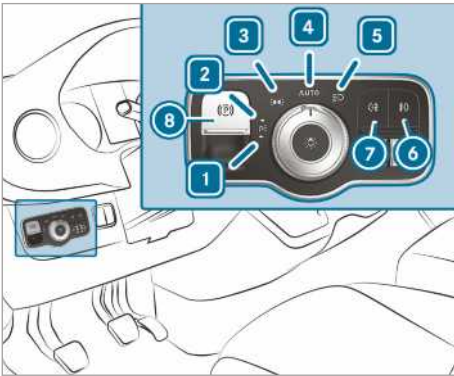

- ▶ **1** Vasakpoolsete parkimistulede sisse- ja väljalülitamine.
- ▶ **2** Parempoolsete parkimistulede sisse- ja väljalülitamine.
- ▶ **3** Seisutulede, numbr- ja näiduploki- valgustuse sisse- ja väljalülitamine.
- ▶ **4** **AUTO** Automaatsete sõidutulede / päevatulede (tulede lüliti eelistatud asend) sisse- ja väljalülitamine.
- ▶ **5** Lähitulede/kaugtulede sisse- ja väljalülitamine.
- ▶ **6** Udutulede sisse- ja väljalülitamine.
- ▶ **7** Tagumiste udutulede sisse- ja väljalülitamine.
- ▶ **8** Elektrilise seisupiduri rakendamine või vabastamine (→ Lehekülg 144)

- ▶ **i** Kui kuulete sõidukist lahkudes hoiatusheli, võisid tuled sisselülitatuks jääda.
- ▶ **i** Kui lülitate seisutuled sisse, põlevad valitud sõiduki küljel vähendatud seisutuled. Suuna- ja kaugtulesid lülitatakse ning kaugtulesid vilgutatakse lülitushoovaga (→ Lehekülg 84).

i SUUNIS Aku tühjenemine seisutulede kasutamise tõttu

Seisutulede kasutamine mitu tundi järjest koormab akut.

- ▶ Lülitage võimaluse korral parempoolne või vasakpoolne parktuli sisse.

Aku tugeva tühjenemise korral lülituvad seisutuled automaatselt välja, et tagada sõiduki järgmine käivitamine.

Automaatsete sõidutulede tööpõhimõte

A HOIATUS Õnnetusoht väljalülitatud lähitulede korral nähtavuse halvenedes

Kui tuledelüliti on asendis **AUTO**, lülituvad lähituled udu, lume ja muude nähtavust halvendavate ilmastikuolude, nt pritsmete, korral automaatselt sisse.

- ▶ Keerake tuledelüliti sellistes olukordades asendisse .

Automaatsed sõidutuled on vaid abivahend. Sõidukitulede kasutamise eest vastutab juht. Keerake tulede lüliti udu, lume või veepritsmete korral sujuvalt asendist **AUTO** asendisse . Muidu võivad päevasõidutuled lühikeseks ajaks kustuda.

Automaatsete sõidutulede sisselülitamine:

- Keerake tulede lüliti asendisse **AUTO**. Lülitage pingearustus sisse: seisutuled lülituvad olenevalt ümbritseva keskkonna valgusest automaatselt sisse või välja.

Kui mootor töötab, on päevatuled sisse lülitatud. Seisu- ja lähituled lülituvad olenevalt ümbritseva keskkonna valgusest samuti sisse või välja.

Lähitulede sisselülitamise korral süttib näidukuplokis märgulamp .

Udutule ja tagumise udutule sisse- ja väljalülitamine

Eeltingimused

- Tuledelüliti on asendis  või **AUTO**.
- Toitepinge või mootor on sisse lülitatud.

▶ **Udutule sisse- ja väljalülitamine:** vajutage nuppu .

▶ **Tagumise udutule sisse- ja väljalülitamine:** vajutage nuppu .

Järgige riigisiseseid seadussätteid tagumiste udutulede kasutamise kohta.

Valgustuskauguse reguleerimine

Eeltingimused

- Mootor töötab.

Valgustuskauguse regulaatoriga saab kohandada tuled valgusvihku sõiduki koormusseisundiga. Kui istmed on hõivatud või pakiruumi koormatakse või tühjendatakse, muutub ka valgusvihi asend. Seetõttu võib nähtavus halveneda ja võite vastutulevaid liiklejaid pimestada.

 LED-tuledega sõidukite valgustuskauget seatakse automaatselt.

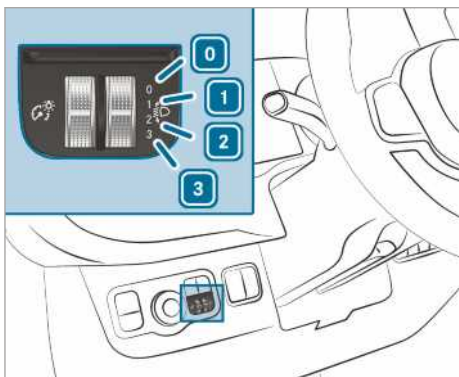

- 0** juhi- ja kõrvaliste on hõivatud
- 1** juhi-, kõrval- ja tagaistmed on hõivatud
- 2** juhi-, kõrval- ja tagaistmed on hõivatud, pakiruum või laadimispiind on koormatud
- 3** juhi- ja kõrvaliste on hõivatud ning maksimaalselt lubatud tagasilla koormus on ära kasutatud

▶ Keerake valgustuskauguse regulaator soovitud asendisse.

Sõidutee peab olema valgustatud 40 m kuni 100 m ulatuses ja lähituled ei tohi vastassuunas liiklejaid pimestada.

▶ Koormamata sõiduki korral valige asend **0**.

Tulelülitushoova kasutamine

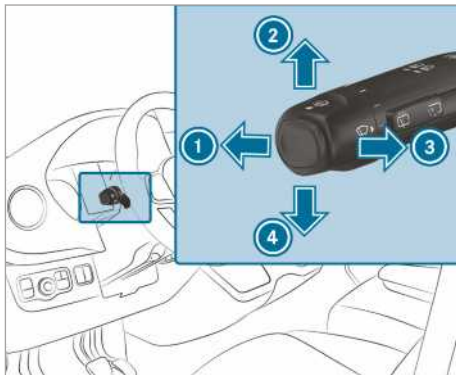

- 1** kaugtuled
- 2** parempoolne suunatuli
- 3** valgussignaali
- 4** vasakpoolne suunatuli

▶ **Suunanäitamine:** suruge lülitushooba soovitud suunas **2** või **4**, kuni see fikseerub.

Suuremate roolimisliigutuste korral liigub lülitushoob automaatselt tagasi.

▶ **Suunanäitamine lühidalt:** vajutage lülitushooba korraks soovitud suunas **2** või **4**. Vastav suunatuli vilgub kolm korda.

▶ **Kaugtulede sisselülitamine:** Lähitulede sisselülitamine (→ Lehekülj 83).

▶ Suruge lülitushooba ettepoole **1**. Näidikuplokis süttib märgulamp . Lülitushoob naaseb lähteasendisse tagasi.

 Kaugtuled lülituvad asendis **AUTO** sisse ainult pimedal ajal ja töötava mootori korral.

▶ **Kaugtulede väljalülitamine:** suruge lülitushooba ettepoole **1** või tõmmake lühidalt noole suunas **3** (valgussignaali lülitab kaugtule välja).

Näidikuplokis kustub märgutuli . Lülitushoob naaseb lähteasendisse tagasi.

i **Kaugtule-abisüsteemiga sõidukid:** kui kaugtule-abisüsteem on aktiivne, reguleerib see kaugtulede sisse- ja väljalülitamist (→ Lehekülg 85).

▶ **Valgussignaali kasutamine:** lülitage vooluvarustus või süüde sisse.

▶ Tõmmake lülitushooba korraks noole suunas

③.

Ohutulede sisse- ja väljalülitamine

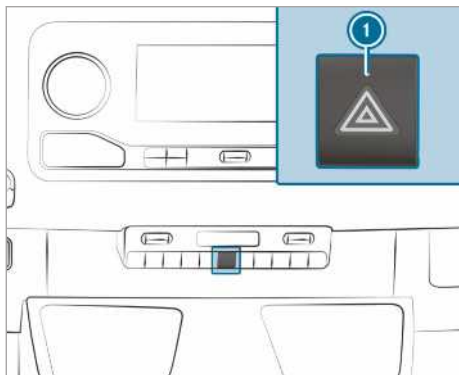

▶ **Sisse- ja väljalülitamine:** vajutage nuppu ①.

Kui näitate sisselülitatud ohutulede korral suunda, süttivad konkreetse sõiduki külje suunatud.

Ohutuled lülituvad järgmistes olukordades automaatselt sisse.

- Turvapadja rakendumisel.
- Kui kiirusega üle 70 km/h sõitvat sõidukit pidurdatakse järsult kuni sõiduki peatumiseni.

Automaatselt sisselülitunud ohutulede korral vajutage väljalülitamiseks ohutulede lülitit ①.

Kui sõiduk saavutab pärast täispidurdust uuesti kiiruse üle 70 km/h, lülituvad ohutuled automaatselt välja.

i Ohutuled töötavad ka väljalülitatud süüte korral.

Pöördetule tööpõhimõte

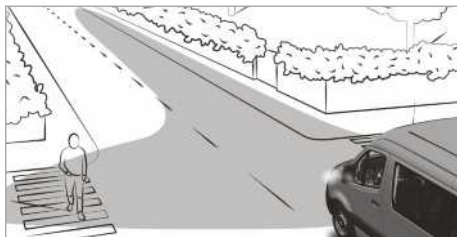

Pöördetuli parandab sõidutee valgustust pööramise suunas laia nurga all. Nii muutuvad näiteks kitsad kurvid paremini nähtavaks.

Funktsioon on aktiivne järgmistel tingimustel korral.

- Kiirus on alla 40 km/h ja suunatuli on sisse lülitatud või rooli on pööratud.
- Kiirus on vahemikus 40 km/h kuni 70 km/h ja rooli on pööratud.

Pöördetuli võib veel lühikest aega põleda, kuid lülitub hiljemalt kolme minuti pärast automaatselt välja.

i Tagurduskäigu sisselülitamisel lülitub valgustus vastasküljele.

Kaugtuleabi

Kohanduva kaugtule abisüsteemi talitus

⚠ HOIATUS Õnnetusohut vaatamata automaatselt kohanduvate kaugtuledele

Automaatselt kohanduvad kaugtuled ei reageeri järgmistele liiklejatele:

- valgustamata liiklejad, nt jalakäijad,
- nõrgalt valgustatud liiklejad, nt jalgratturid
- liiklejad, kelle valgustus on kinni kaetud, nt kaitsepiiretega

Väga harva juhtub, et automaatselt kohanduvad kaugtuled ei reageeri üldse või ei reageeri õigel ajal teistele valgustatud liiklejatele.

Seetõttu lülitatakse sellistes või sarnastes olukordades automaatne kaugtuli sisse või välja.

▶ Jälgige alati tähelepanelikult liiklusalust ja lülitage kaugtuli õigel ajal välja.

Automaatselt kohanduvad kaugtuled lülitavad automaatselt järgmiste seadete vahel ümber:

- lähituled
- kaugtuled

Süsteem tuvastab vastutulevaid ja eessõitvaid valgustatud sõidukeid.

Kiirusel üle 30 km/h lülitub sisse järgmine seade:

- kui teisi liiklejaid ei tuvastata, lülituvad kaugtuled automaatselt sisse.

Kiirusel alla 25 km/h või piisava tänavavalgustuse korral lülitub sisse järgmine seade:

- kaugtuled lülituvad automaatselt välja.

Süsteemi piirid

Kohanduv kaugtule abisüsteem ei saa arvestada tee- ja ilmastikuolusid ega liiklusolukorda.

Tuvastamine võib järgmiste tingimuste korral olla piiratud.

- Halb nähtavus (nt udu, tugev vihm või lumi).
- Andurid on määrdunud või kinni kaetud.

Kohanduv kaugtule abisüsteem on ainult abivahend. Valitsevatele valgus-, nähtavus- ja liiklusoludele vastava korrektse tulede kasutuse eest vastutate teie.

Süsteemi optiline andur asub esiklaasi taga ülakonsooli piirkonnas.

Kaugtule abisüsteemi sisse- ja väljalülitamine

- ▶ **Sisselülitamine:** keerake tuledelüliti asendisse **AUTO**.
- ▶ Lülitage kaugtuled lülitushoova abil sisse. Kui kaugtuled lülituvad pimedal ajal automaatselt sisse, süttib mitmeotstarbelisel ekraanil märgulamp .
- ▶ **Väljalülitamine:** lülitage kaugtuled lülitushoova abil välja.

Välise valgustuse väljalülitamise viivituse seadmine

Eeltingimused

- Tulede lüliti on asendis **AUTO**.

Multimeediumisüsteem:

- ➔  **Settings** (Seaded)
- ▶▶ **Lights** (Tuled)
- ▶▶ **Ext. light. del. shut-off** (Välisvalgustuse väljalülitamise viivitus)
- ▶ Seadke väljalülitamise viivitus.

Sõiduki peatumise korral lülitub väline valgustus määratud ajaks sisse.

Ümbruskonna valgustuse sisse- ja väljalülitamine

Multimeediumisüsteem:

- ➔  **Settings** (Seaded)
- ▶▶ **Lights** (Tuled)
- ▶▶ **Surround lighting** (Ümbruskonna valgustus)
- ▶ Lülitage funktsioon sisse või välja.

Välisvalgustus põleb pärast lukustuse avamist 40 sekundit. Sõiduki käivitamise korral ümbruskonna valgustus kustub ja automaatsed sõidutuled lülituvad sisse.

Vilkuri sisse-/väljalülitamine

⚠ HOIATUS Õnnetusohu vilkuri automaatsel väljalülitumise korral

Vilkur lülitub seisatud mootori korral automaatselt välja kohe, kui pardapinge langeb allapoole kriitilist taset.

Teisi liikluses osalejaid ei hoiatata siis enam ohukoha eest.

- ▶ Hoiatage teisi liikluses osalejaid täiendavate ohutusmeetmete abil, nt ohukolmnurgaga.

Vilkuri sisselülitamine

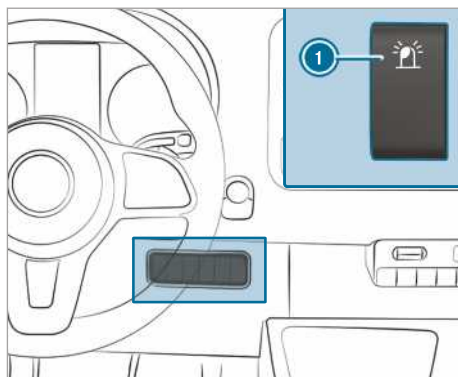

- ▶ Vajutage lüliti ① ülaosale. Lüliti jääb kallutatud asendisse. Lülitis olev märgutuli põleb.

Vilkuri väljalülitamine

- ▶ Vajutage lüliti ① alumisele osale. Lüliti jääb keskasendisse. Lülitis olev märgutuli ei põle enam.

Salongivalgustuse seadmine

Eesmise salongivalgustuse reguleerimine

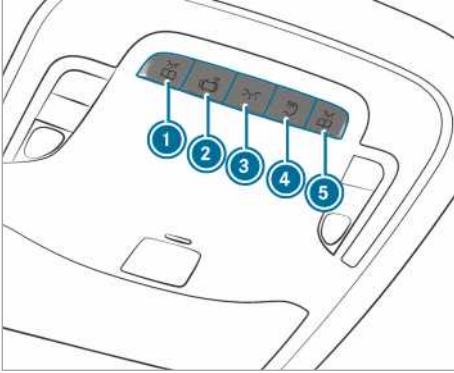

Variant 1

- ▶ ① vasakpoolse eesmise lugemistule sisse- ja väljalülitamine
- ▶ ② salongivalgustuse automaatse juhtimise sisse- ja väljalülitamine
- ▶ ③ eesmise sisevalgustuse sisse- ja väljalülitamine
- ▶ ④ tagaosa/pakiruumi valgustuse sisse- ja väljalülitamine
- ▶ ⑤ parempoolse eesmise lugemistule sisse- ja väljalülitamine

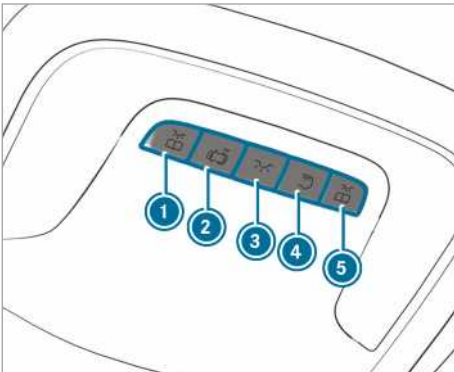

Variant 2

- ▶ ① vasakpoolse eesmise lugemistule sisse- ja väljalülitamine
- ▶ ② salongivalgustuse automaatse juhtimise sisse- ja väljalülitamine
- ▶ ③ eesmise sisevalgustuse sisse- ja väljalülitamine
- ▶ ④ tagaosa/pakiruumi valgustuse sisse- ja väljalülitamine
- ▶ ⑤ parempoolse eesmise lugemistule sisse- ja väljalülitamine

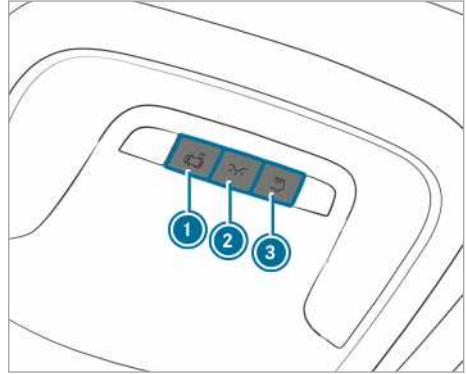

Variant 3

- ▶ ① salongivalgustuse automaatse juhtimise sisse- ja väljalülitamine
- ▶ ② eesmise sisevalgustuse sisse- ja väljalülitamine
- ▶ ③ tagaosa/pakiruumi valgustuse sisse- ja väljalülitamine

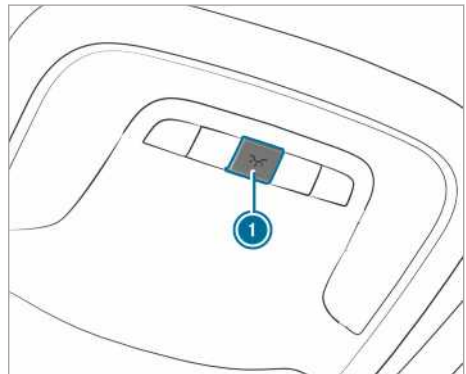

Variant 4

- ▶ ①  sisevalgustuse sisse- ja väljalülitamine

Tagumine salongivalgustus

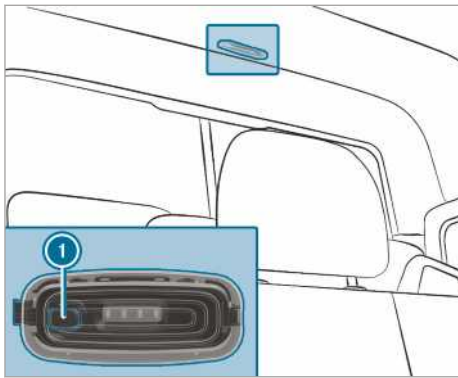

- ▶ ① tagumise salongitule / pakiruumi valgustuse sisse- ja väljalülitamine

Liikumisandur

⚠ HOIATUS Vigastusoht liikumisanduri laserkiire tõttu

Liikumisandur saadab välja nähtamatut LEDide (valgusdiodide) kiirgust.

Need LEDid on klassifitseeritud kui 1M klassi laserid ja võivad järgmistel juhtudel vigastada silma võrkkesta.

- Kui vaatate pikemat aega otse liikumisanduri filtreerimata laserkiire suunas.
- Kui vaatate optiliste vahenditega, nt prillid või luup, otse liikumisanduri laserkiire suunas.

▶ Mitte kunagi ei tohi otse liikumisandurisse vaadata.

Liikumisandur asub pakiruumis vaheseina taga katuse keskosas.

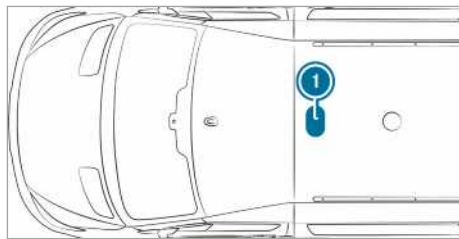

- ① Liikumisanduri asukoht

Kui sõiduk on varustatud liikumisanduriga, lülitatakse liikumisanduriga lisaks sisse pakiruumi valgustus.

Kui liikumisandur tuvastab seisva sõiduki kaubaruumis liikumise, lülitub kaubaruumi valgustus u kaheks minutiks sisse.

Pakiruumi valgustuse saab liikumisanduri kaudu sisse lülitada järgmistes olukordades.

- Sõiduk seisab paigal, seisupidur on rakendatud ja te ei vajuta piduripedaali.
- **Automaatkäigukastiga sõidukid:** käiguvalits on asendis **P** ja te ei vajuta piduripedaali.
- Sõiduk ei ole väljastpoolt võtmega lukustatud.

Kui mitme tunni jooksul ei märgata sõiduki juures muutust, nt ukse avamist, lülitub liikumisandur automaatselt välja. Nii välditakse aku tühjenemist.

Salongivalgustuse väljalülitumise viivituse sisse-/väljalülitamine

Multimeediumisüsteem:

▶  ▶ Settings (Seaded)

▶ Lights (Tuled)

▶ Int. light. del. shut-off (Salongivalgustuse väljalülitumise viivitus)

- ▶ Lülitage väljalülitumise viivitus sisse või välja.

Lampide vahetamine

Suunised lampide vahetamise kohta

⚠ HOIATUS Põletusoht hõõglambi vahetamisel kuumade detailide vastu

Hõõglambid, tuled ja pistikud võivad töötamisel väga kuumaks minna.

Kui vahetate hõõglampi, võite end nende detailide vastu põletada.

- ▶ Laske enne hõõglambi vahetamist detailidel jahtuda.

Järgige lambi vahetamisel järgmisi suuniseid.

- Keelatud on kasutada lampi, mis on maha kukkunud või mille klaasil on kriimustused. Selline võib lamp puruneda.
- Valgusti võib puruneda, kui te puudutate seda kuumalt, lasete kukkuda, kriimustate või kraabite.
- Klaasi pinnal olevad plekid vähendavad lambi kasutusiga. Ärge puudutage lambiklaasi paljaste kätega. Vajaduse korral puhastage külma klaaspinda alkoholi või piiritusega ning pühkige riidelapiga, mis ei jäta pinnale tekstiiliüldusid.
- Kaitske lampe niiskuse eest ja ärge laske neil vedelikega kokku puutuda.

Kontrollige alati, et hõõglambid oleks kindlalt pesas.

Kui sõiduk on varustatud LED-lampidega, tunneb selle ära järgmisest: valgusvihk liigub mootori käivitamisel ülevalt alla ja jälle tagasi. Lähituled peavad seejuures olema enne mootori käivitamist sisse lülitatud.

Hõõglambid ja tuled on sõiduki ohutuse oluline osa. Seetõttu jälgige, et need oleks alati töökorras. Laske esitulede asendit regulaarselt kontrollida.

- Lülitage valgustusüsteem enne lampide vahetamist välja. Nii väldite lühist.
- Kasutage hõõglampe ainult suletud ja selleks ette nähtud tuledes.
- Kasutage ainult sama tüüpi ja ettenähtud pingega asenduslampe.

Kui ka uus lamp ei põle, pöörduge volitatud töökoja poole.

Esilaternate lampide vahetamine (haloogenlaternatega sõidukid)

Esmiste pirnitüüpide ülevaade

Järgmisi lampipirne on lubatud ise vahetada.

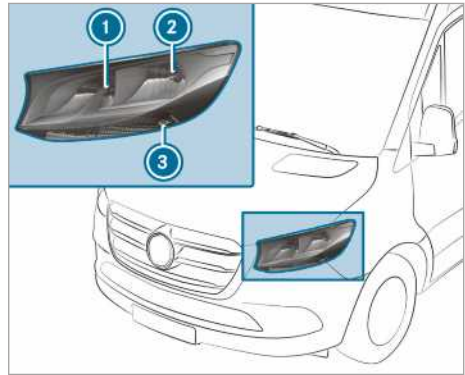

Halogeneenituled

- ① kaugtuli/päevasõidutuli: H15 55 W/15 W
- ② lähituli/asukohatuli: H7 55 W/W 5 W
- ③ suunatuli: PY 21 W

Halogeneenitule vahetamine

Eeltingimused

- **lähituli:** valgusti tüüp H7 55 W
- **kaugtuli/päevasõidutuli:** valgusti tüüp H15 55 W/15 W
- **asukohatuli:** valgusti tüüp W 5 W
- **suunatuli:** valgusti tüüp PY 21 W



- ① kaugtule/päevasõidutule korpuse kate
- ② lähitule/asukohatule korpuse kate
- ③ suunatule pesa

▶ Lülitage valgustusseade välja.

▶ **Kaugtuli/päevasõidutuli:** tõmmake korpuse kate ① tahapoole maha.

▶ Keerake pesa vastupäeva ja tõmmake välja.

- ▶ Tõmmake pirn pesast välja.
- ▶ Pange uus pirn pesa, nii et sokkel toetuks kindlalt pesa põhjale.
- ▶ Pange pesa kohale ja keerake päripäeva.
- ▶ Pange korpuse kate ① oma kohale.
- ▶ **Lähituli/asukohatuli:** tõmmake korpuse kaas ② tahapoole maha.
- ▶ Tõmmake pesa tahapoole välja.
- ▶ Tõmmake pirn pesast välja.
- ▶ Pange uus pirn pesa, nii et sokkel toetuks kindlalt pesa põhjale.
- ▶ Lükake pesa otse sisse.
- ▶ Pange korpuse kate ② oma kohale.
- ▶ **Suunatuli:** lülitage valgustussüsteem välja.
- ▶ Keerake pesa ③ vastupäeva ja võtke ära.
- ▶ Keerake pirni, vajutades kergelt vastupäeva ja tõmmake see pesast välja.
- ▶ Pange uus pirn pesa ja keerake päripäeva.
- ▶ Pange pesa ③ kohale ja keerake päripäeva.

Lisasuunatud

Eeltingimused

- **lisasuunatuli (nelikveoga sõidukid):** lambi tüüp P 21 W

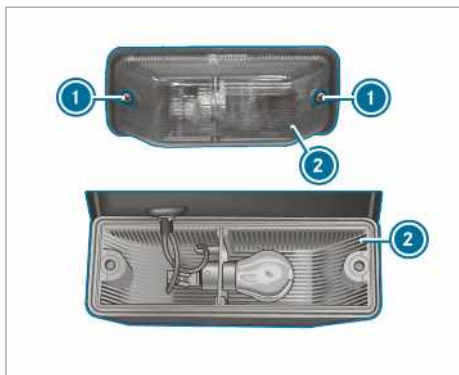

- ▶ Lülitage valgustussüsteem välja.
- ▶ Keerake kruvid ① lahti ja võtke klaas ② ära.
- ▶ Keerake lampi kergelt vajutades vastupäeva ja tõmmake pesast välja.
- ▶ Pange uus lamp pesa ja keerake päripäeva.
- ▶ Pange klaas ② peale ja keerake kruvid ① kinni.

Tagumiste lampide vahetamine (kaubik ja mahtuniverraal)

Tagumiste tuled tüüpide ülevaade (furgoon-auto ja kombi)

Järgmisi lambipirne on lubatud ise vahetada.

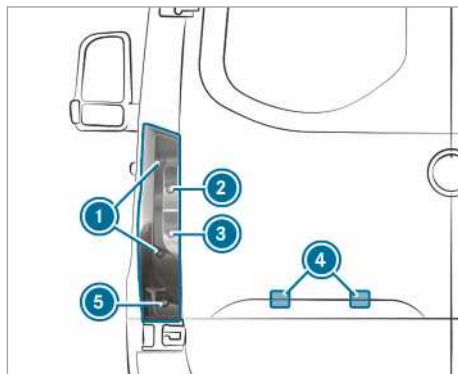

Standardsete ääretuledega sõidukid

- ① pidurituled/tagatuled/ääretuled: P 21 W
- ② suunatuli: PY 21 W
- ③ tagurdustuli: P 21 W
- ④ numbrituli: W 5 W
- ⑤ tagumised udutuled: P 21 W

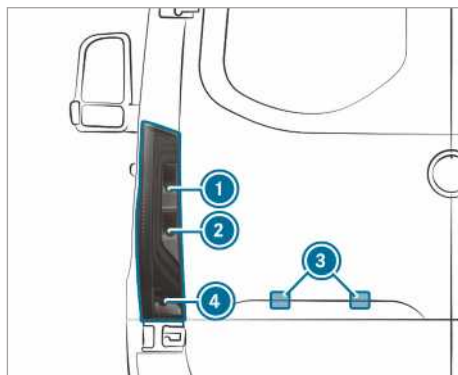

Sõidukid osaliselt LED-tagatuledega

- ① suunatuli: PY 21 W
- ② tagurdustuli: P 21 W
- ③ numbrituli: W 5 W
- ④ tagumised udutuled: P 21 W

Tagatuli (kaubik ja kombi)

Eeltingimused

- **pidurituli/tagatuli/asukohatuli:** valgusti tüüp P 21 W
- **suunatuli:** valgusti tüüp PY 21 W
- **tagurdustuli:** valgusti tüüp P 21 W
- **tagumine udutuli:** valgusti tüüp P 21 W

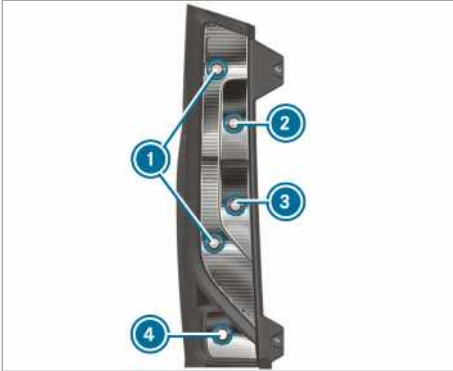

- ① pidurituli/tagatuli/asukohatuli
- ② suunatuli
- ③ tagurdustuli
- ④ tagumine udutuli

- ▶ Lülitage valgustussüsteem välja.
- ▶ Avage tagauks.

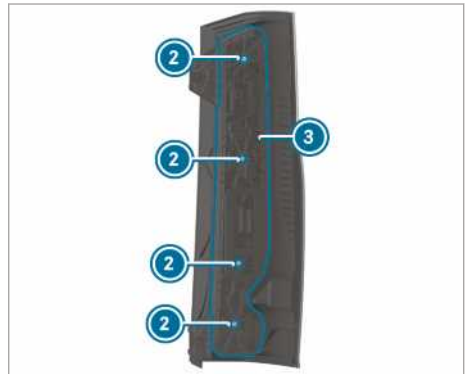
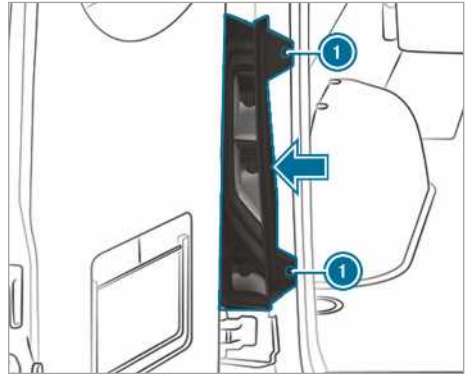

- ▶ **Eemaldamine:** Keerake kruvid ① lahti ja eemaldage tagatuli noole suunas.
- ▶ Tõmmake pistik pirnihoidikust ③ välja.
- ▶ Keerake kruvid ② lahti ja eemaldage pirnihoidik ③ tagatulest.
- ▶ Keerake piri, vajutades kergelt vastupäeva ja tõmmake see pesast välja.
- ▶ Pange uus pirn pessa ja keerake päripäeva.
- ▶ **Paigaldamine:** Asetage pirnihoidik ③ tagatulele ja keerake kruvid ② sisse.
- ▶ Suruge pistik pirnihoidikule ③.
- ▶ Pange tagatuli kohale ja keerake kruvid ① sisse.

numbrivalgustus

Eeltingimused

- **Numbrituli:** lambi tüüp W 5 W



- ▶ Lülitage valgustusseade välja.
- ▶ Pange süvendisse ② valgusti ③ ja paneeli ① vahele näitekskrivikeeraja ja liigutage valgustit ③ ettevaatlikult ülespoole.
- ▶ Tõmmake valgusti ③ paneelist ① välja.
- ▶ Keerake lambipesa u 45° võrra ja võtke see valgustist välja.
- ▶ Eemaldage lamp.
- ▶ Pange uus lamp lambipesa.
- ▶ Asetage lambipesa valgustisse ja keerake u 45° võrra.
- ▶ Asetage valgusti paneeli süvendisse, kuni see fikseerub.

Tagumiste lampide vahetamine (veduk)

Tagumiste tulede tüüpide ülevaade (šassii)

Järgmisi lambipirne on lubatud ise vahetada.

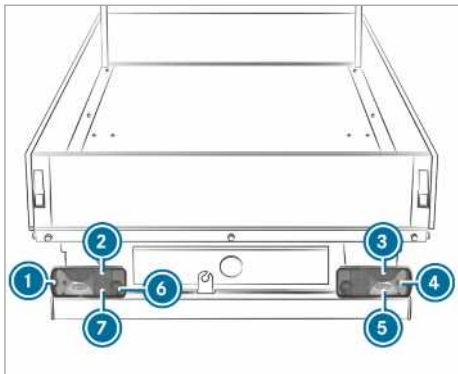

Standardsete ääretuledega sõidukid

- ① kontuurtuli: R 5 W
- ② tagumine ääretuli: R 5 W
- ③ pidurituli: P 21 W
- ④ suunatuli: PY 21 W
- ⑤ tagurdustuli: P 21 W
- ⑥ tagumine udutuli (juhi pool): P 21 W
- ⑦ numbrituli: R 5 W

Veermiku tagatule vahetamine

Eeltingimused

- **tagumine udutuli:** valgusti tüüp P 21 W
- **numbrivalgustus:** valgusti tüüp R 5 W
- **tagurdustuli:** valgusti tüüp P 21 W
- **suunatuli:** valgusti tüüp PY 21 W
- **ääretuli:** valgusti tüüp R 5 W
- **pidurituli:** valgusti tüüp P 21 W
- **tagatuli:** valgusti tüüp R 5 W

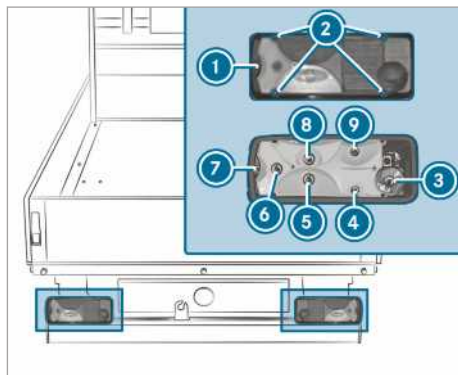

- ① hajuti
- ② kruvid
- ③ tagumine udutuli
- ④ numbrivalgustus
- ⑤ tagurdustuli
- ⑥ suunatuli
- ⑦ ääretuli
- ⑧ pidurituli
- ⑨ tagatuli

- ▶ Lülitage valgustusseade välja.
- ▶ Keerake kruvid ① lahti ja võtke hajuti ② ära.
- ▶ Tõmmake pistik pirihoidikust välja.
- ▶ Keerake piri, vajutades kergelt vastupäeva ja tõmmake see pesast välja.
- ▶ Pange uus piri pessa ja keerake päripäeva.
- ▶ Pange hajuti ② peale ja keerake kruvid ① kinni.

Lisalaternate lampide vahetamine

Ääretuled

Eeltingimused

- **Ääretuled:** lambi tüüp LED

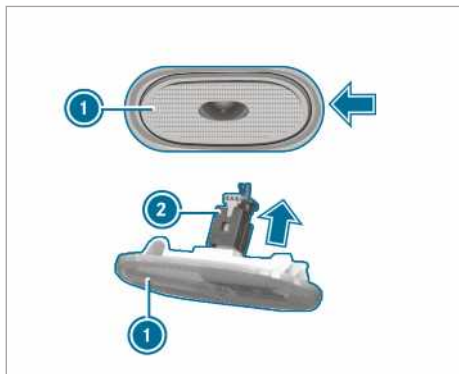

- ▶ Lülitage valgustussüsteem välja.
- ▶ Torgake külje pealt näiteks kruvikeeraja vahele ja eemaldage ääretule latern ① ettevaatlikult noole suunas.
- ▶ Tõmmake pistik ② noole suunas ääretule küljest ① lahti.
- ▶ Ühendage uus ääretuli pistikuga.
- ▶ Pange ääretuli vastupäeva suunas tagasi ja laske fikseeruda. Ääretuli fikseerub kuuldavalt.

Salongitulede lampide vahetamine

Tagumise salongitule vahetamine

Eeltingimused

- ① Standardse lambirikke kontrolli talitluse tagamiseks tuleb kasutada ainult sama tüüpi ja sama võimsusega valgusteid kui seeriasõidukitel.

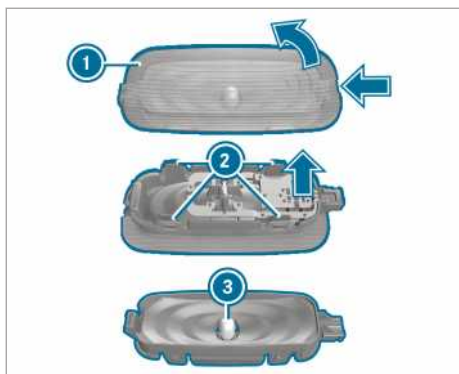

- ▶ Lülitage sisevalgustus välja.

- ▶ Vajutage hajuti fikseerimisvedrud ① sobiva esemega, näiteks kruvikeerajaga, sisse ja seejärel eemaldage hajuti koos tulekorpusega.
- ▶ **Tõmmake hajuti korpusest maha:** suruge hajuti nagad ② sisse.
- ▶ Tõmmake pirn ③ tule korpusest välja.
- ▶ Pange uus pirn sisse.
- ▶ Lükake hajuti tule korpusele ja fikseerige.
- ▶ Asetage klaas koos valgustikorpusega kohale ja fikseerige.

Klaasipuhasti

Esiklaasipuhasti sisse- ja väljalülitamine

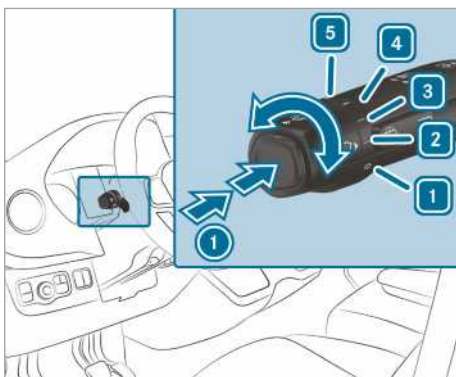

- ① ühekordne pühkimine / klaasipesuvedelikuga pühkimine
- 1 0 klaasipuhasti on välja lülitatud
- 2 tavaline intervallpühkimine
Vihmaanduriga varustatud sõidukid: tavaline automaatne pühkimine
- 3 sage intervallpühkimine
Vihmaanduriga varustatud sõidukid: sage automaatne pühkimine
- 4 aeglane pidevpühkimine
- 5 kiire pidevpühkimine
- ▶ Keerake lülitushoob soovitud asendisse 1 - 5.
- ▶ **Ühekordne pühkimine/pesemine:** Vajutage lülitushoova nuppu noole suunas ①.
 - ühekordne pühkimine
 - klaasipesuvedelikuga pühkimine

Tagaklaasipuhasti sisse- ja väljalülitamine

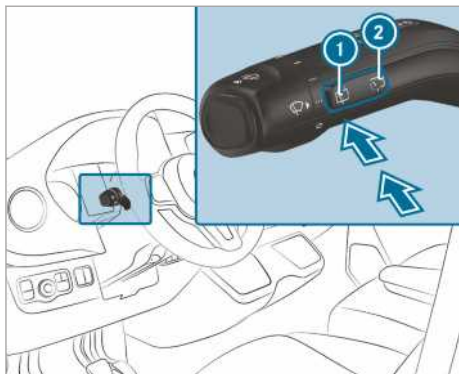

- ① ühekordne pühkimine/pesemine
- ② intervallpühkimine

▶ **Ühekordne pühkimine:** vajutage nuppu ① survepunktini.

▶ **Klaasipesuvedelikuga pühkimine:** vajutage nuppu ① üle survepunkti.

▶ **Intervallpühkimise sisse-või väljalülitamine:** vajutage nuppu ②.

Kui tagaklaasipuhasti on sisse lülitatud, näidatakse näidikuploki ekraanil sümbolit .

Esiklaasipuhasti harjade vahetamine

⚠ HOIATUS Muljumisoht klaasipuhasti harjade vahetamisel sisselülitatud klaasipuhasti korral

Kui klaasipuhasti hakkab klaasipuhasti harjade vahetamise korral liikuma, võite klaasipuhasti hoova vahele jääda.

- ▶ Enne klaasipuhasti harjade vahetamist tuleb klaasipuhasti ja süüde alati välja lülitada.

⚠ HOIATUS Vigastusohk klaasipuhastite kasutamise tõttu avatud kapoti korral

Kui klaasipuhasti hakkab avatud kapoti korral liikuma, võite klaasipuhastihoovastiku vahele kinni jääda.

- ▶ Enne kapoti avamist lülitage klaasipuhastid ja süüde alati välja.

① Kui klaasipuhasti harjad on kulunud, siis ei pühi need klaasi enam korralikult. Vahetage

klaasipuhasti harju kaks korda aastas, soovitatavalt kevadel ja sügisel.

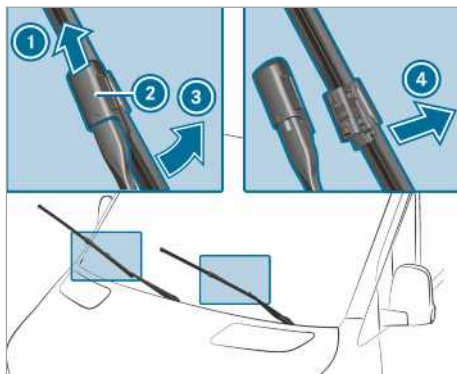

- ▶ Pöörake klaasipuhasti hoob ③ esiklaasist eemale.
- ▶ Hoidke klaasipuhasti hoovast ③ kinni ja pöörake klaasipuhasti harja noole suunas klaasipuhasti hoovast ③ kuni toeni eemale.
- ▶ Lükake liugurit ② noole suunas üles, kuni see oma kohale fikseerub.
- ▶ Pöörake klaasipuhasti hari vastu klaasipuhasti hooba tagasi.
- ▶ Tõmmake klaasipuhasti hari ① klaasipuhasti hoovalt maha.
- ▶ Pange uus klaasipuhasti hari ① klaasipuhasti hoova hoidikusse ③.

Seejuures arvestage, et klaasipuhasti harjad on erineva pikkusega:

- juhi pool: pikk klaasipuhasti hari
- kõrvalistuja pool: lühike klaasipuhasti hari
- ▶ Lükake liugurit ② allapoole, kuni see oma kohale fikseerub.
- ▶ Pöörake klaasipuhasti hoob ③ tagasi vastu esiklaasi.

Esiklaasipuhasti harjade vahetamine (WET WIPER SYSTEM)

⚠ HOIATUS Muljumisoht klaasipuhasti harjade vahetamisel sisselülitatud klaasipuhasti korral

Kui klaasipuhasti hakkab klaasipuhasti harjade vahetamise korral liikuma, võite klaasipuhasti hoova vahele jääda.

- ▶ Enne klaasipuhasti harjade vahetamist tuleb klaasipuhasti ja süüde alati välja lülitada.

⚠ HOIATUS Vigastusoht klaasipuhastite kasutamise tõttu avatud kapoti korral

Kui klaasipuhasti hakkab avatud kapoti korral liikuma, võite klaasipuhastihoovastiku vahele kinni jääda.

- ▶ Enne kapoti avamist lülitage klaasipuhastid ja süüde alati välja.

- ⓘ Kui klaasipuhasti harjad on kulunud, siis ei pühi need klaasi enam korralikult. Vahetage klaasipuhasti harju kaks korda aastas, soovitatavalt kevadel ja sügisel.

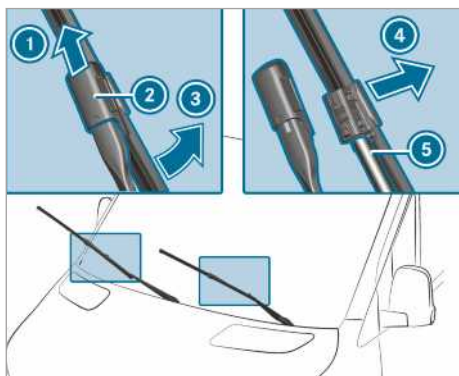

- ▶ Pöörake klaasipuhasti hoob ③ esiklaasist eemale.
- ▶ Hoidke klaasipuhasti hoovast ③ kinni ja pöörake klaasipuhasti harja noole suunas klaasipuhasti hoovast ③ kuni toeni eemale.
- ▶ Lükake liugurit ② noole suunas üles, kuni see oma kohale fikseerub.
- ▶ Tõmmake klaasipuhasti hari ① noole suunas ④ klaasipuhasti hoovast maha.
- ▶ Tõmmake voolik ⑤ ettevaatlikult klaasipuhasti harjalt maha.
- ▶ Kinnitage voolik ⑤ uuele klaasipuhasti harjale.
- ▶ Pange uus klaasipuhasti hari ① klaasipuhasti hoova hoidikusse ③.

Seejuures arvestage, et klaasipuhasti harjad on erineva pikkusega:

- juhi pool: pikk klaasipuhasti hari

- kõrvalistuja pool: lühike klaasipuhasti hari
- ▶ Lükake liugurit ② allapoole, kuni see oma kohale fikseerub.
- ▶ Pöörake klaasipuhasti hari vastu klaasipuhasti hooba tagasi.
- ▶ Pöörake klaasipuhasti hoob ③ tagasi vastu esiklaasi.

Tagaklaasipuhasti harjade vahetamine

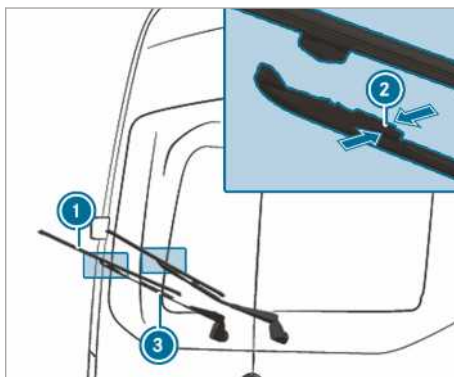

- ▶ Pöörake klaasipuhasti hoob ③ tagaklaasist eemale.
- ▶ Vajutage mõlemat kinnitusnaga ② noole suunas kokku ja pöörake klaasipuhasti hari klaasipuhasti hoovast eemale.
- ▶ Tõmmake klaasipuhasti hari ① klaasipuhasti hoova hoidikust ülespoole ③ välja.
- ▶ Pange uus klaasipuhasti hari ① klaasipuhasti hoova hoidikusse ③.
- ▶ Suruge uus klaasipuhasti hari ① klaasipuhasti hoovale ③, kuni hoideklemmid kinnituvad.
- ▶ Pöörake klaasipuhasti hoob ③ tagasi vastu tagaklaasi.

Peeglid

Küljepeeglite liigutamine

- ⚠ HOIATUS** Õnnetusohut sõidukil seadete tegemise tõttu sõidu ajal

Järgmistes olukordades võite kaotada kontrolli sõiduki üle:

- kui reguleerite sõidu ajal juhiistet, peatuge, rooliratasat või peeglit;
 - kui panete sõidu ajal turvavööd peale.
- ▶ Enne mootori käivitamist: reguleerige paika juhiistet, peatugi, rooliratasat või peeglid ja pange turvavöö peale.

- ⚠ HOIATUS** Liiklusõnnetuse oht küljepeegli kasutamisel kauguse vale hindamise tõttu

Küljepeeglid näitavad vähendatud kujutist. Nähtavad objektid on lähemal kui tunduvad. Seetõttu on oht, et hindate tagumise liikleja kaugust valesti, näiteks sõiduraja vahetamise korral.

- ▶ Vaadake seetõttu alati ka üle õla, et näha tegelikku kaugust teistest liiklejatelt.

Küljepeeglite käsitsi seadmine

- ▶ Seadke küljepeegel käsitsi õigesse asendisse.
- ▶ **Vales asendis küljepeeglite fikseerimine:** vajutage küljepeegel käsitsi õigesse asendisse.

Küljepeeglite elektriline seadmine

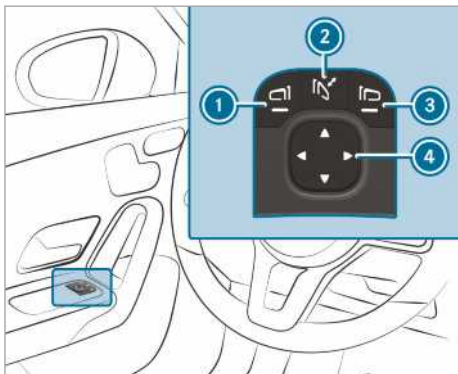

Näide

- !** **SUUNIS** Elektriliste välispeeglite vigastamine

Kui te elektrilisi küljepeegleid käega kokku või lahti pöörate, võite küljepeegleid kahjustada ja küljepeeglid ei fikseeru enam õigesti.

Kui välispeegleid sõiduki pesulas pesemisel ligi ei pöörata, võivad pesuharjad välispeeglid jõuga ligi pöörata ja vigastada.

- ▶ Pöörake välispeegleid vastu sõiduki külgi ja tagasi ainult elektriliselt.

- ▶ Pöörake välispeeglid enne sõiduki pesulas pesemist vastu sõiduki külgi.

- ▶ Enne sõidu alustamist lülitage elektrioteid või süüde sisse.
- ▶ **Kokku- ja lahtipööramine:** vajutage korraks nuppu ②.
- ▶ **Seadmine:** valige nupuga ① või ③ seatav küljepeegel.
- ▶ Seadke nupuga ④ peegliklaasi asendit.
- ▶ **Vales asendis küljepeeglite fikseerimine:** hoidke nuppu ② allavajutatuna. Kostab klõpsatus ja seejärel lõõgiheli. Küljepeegel liigub õigesse asendisse.

Küljepeeglite soojendamine

- ▶ **Ilma tagaklaasi soojenduseta sõidukid:** madala temperatuuri korral lülitub peegli soojendus mootori käivitumise järel automaatselt sisse.
- ▶ **Tagaklaasi soojendusega sõidukid:** madala temperatuuri korral lülitub peegli soojendus mootori käivitumise järel automaatselt sisse. Lisaks saab peegli soojendust koos tagaklaasi soojendusega sisse lülitada tagaklaasi soojenduse nupu abil.

Tahavaatepeegli tumendamine

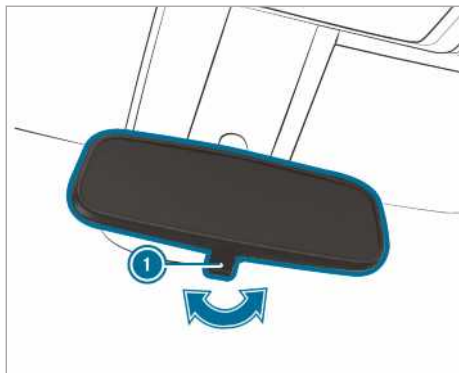

- ▶ **Tahavaatepeegli tumendamine:** Pöörake tumendushooba ① noole suunas.

Päikesesirmide kasutamine

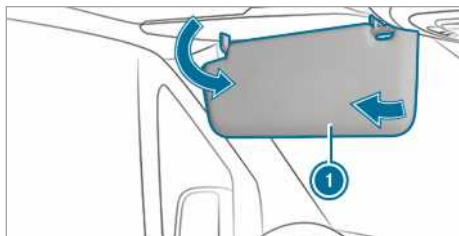

- ▶ **Pimestamine eestpoolt:** pöörake päikesesirm ① alla.
- ▶ **Pimestamine küljelt:** pöörake päikesesirm ① küljele.

Kliimaseadme ülevaade



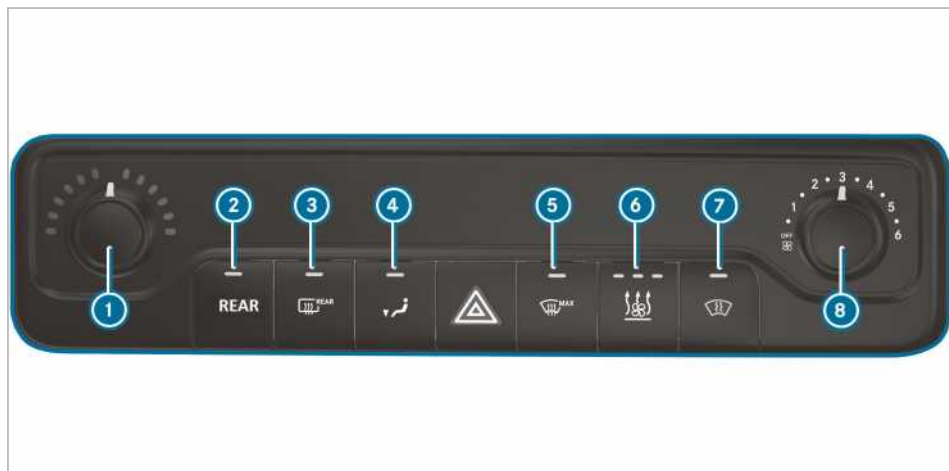





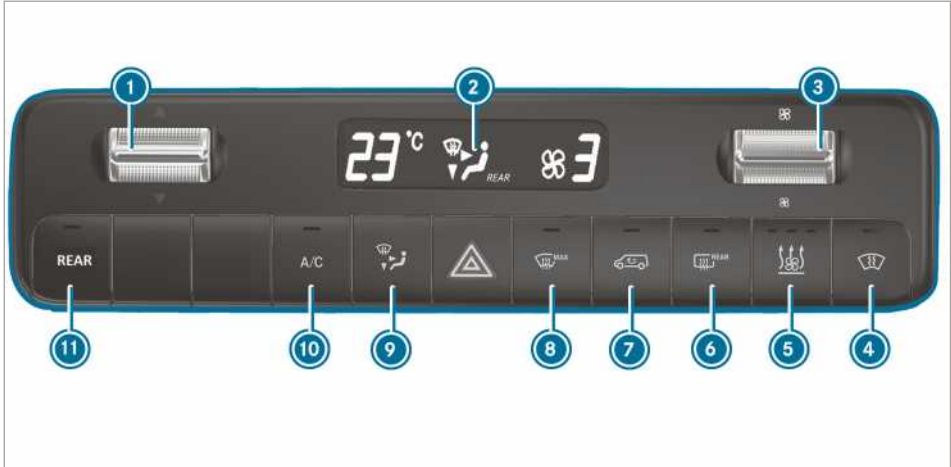

Küttesüsteemi ülevaade



- ① temperatuuri seadmine
- ② **REAR** tagaosa soojenduse sisse- ja väljalülitamine
- ③ tagaklaasi soojenduse sisse-/väljalülitamine (→ Lehekülg 103)
- ④ jalaruumi õhujaoituse sisse-/väljalülitamine
- ⑤ esiklaasilt jää sulatamise sisse-/väljalülitamine (→ Lehekülg 102)
- ⑥ seisusoojenduse või lisa-soojendusega sõidukid: seisusoojenduse või lisa-soojenduse sisse-/väljalülitamine (→ Lehekülg 105)
- ⑦ esiklaasi soojendusega sõidukid: esiklaasi soojenduse sisse-/väljalülitamine (→ Lehekülg 103)
- ⑧ õhuhulga reguleerimine
- ① Märgutuled nuppudes näitavad, et konkreetne funktsioon on sisse lülitatud.

TEMPMATICu ülevaade



- ① ▼▲ temperatuuri seadmine
 - ② ekraan
 - ③ ☸ õhuhulga reguleerimine
 - ④  esiklaasi soojendusega sõidukid: esiklaasi soojenduse sisse-/väljalülitamine (→ Lehekülg 103)
 - ⑤  seisusoojenduse või lisa-soojendusega sõidukid:
 - ⑥  tagaklaasi soojendusega sõidukid:  tagaklaasi soojenduse sisse-/väljalülitamine (→ Lehekülg 103)
 - ⑦  salongiõhurežiimi sisse-/väljalülitamine (→ Lehekülg 102)
 - ⑧  esiklaasilt jää sulatamise sisse-/väljalülitamine (→ Lehekülg 102)
 - ⑨  õhujaotuse seadmine (→ Lehekülg 102)
 - ⑩  kliimaseadme funktsiooni sisse-/väljalülitamine (→ Lehekülg 101)
 - ⑪   2-tsoonilise kliimaseadmega sõidukid: tagaosa kliimaseadme või soojenduse reguleerimine (märgutuli vilgub) (→ Lehekülg 101)
- ① Märgutuled nappudes näitavad, et konkreetne funktsioon on sisse lülitatud.

THERMOTRONICu ülevaade

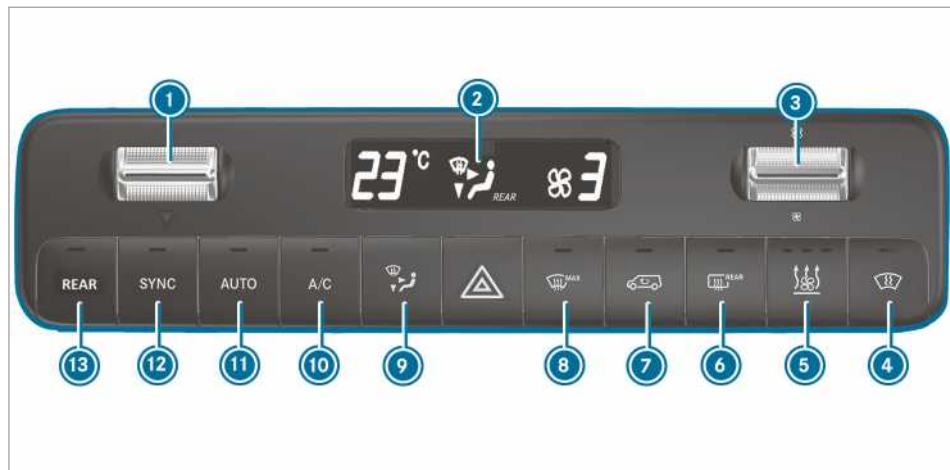

- 1 ▼▲ temperatuuri seadmine
- 2 ekraan
- 3 ☁ õhuhulga reguleerimine
- 4  esiklaasi soojenduse sõidukid: esiklaasi soojenduse sisse-/väljalülitamine (→ Lehekülg 103)
- 5 seisisoojenduse või lisasoojenduse sõidukid:  seisisoojenduse või lisasoojenduse sisse-/väljalülitamine (→ Lehekülg 105)
- 6 tagaklaasi soojendusega sõidukid:  tagaklaasi soojenduse sisse-/väljalülitamine (→ Lehekülg 103)
- 7  salongiõhurežiimi sisse-/väljalülitamine (→ Lehekülg 102)
- 8  esiklaasilt jää sulatamise sisse-/väljalülitamine (→ Lehekülg 102)
- 9  õhujaotuse seadmine (→ Lehekülg 102)
- 10  kliimaseadme funktsiooni sisse-/väljalülitamine (→ Lehekülg 101)
- 11  kliimaseadme automaatne seadmine ees (→ Lehekülg 101) ja taga (→ Lehekülg 101)
- 12  sünkroonimise sisse-/väljalülitamine (→ Lehekülg 102)
- 13  2-tsoonilise kliimaseadmega sõidukid: tagaosa kliimaseadme või soojenduse reguleerimine (märgutuli vilgub) (→ Lehekülg 101)

i Märgutuled nappudes näitavad, et konkreetne funktsioon on sisse lülitatud.

i Väljalülitatud kliimaseadme korral võivad klaasid kiiremini uduseks muutuda. Lülitage kliimaseade välja vaid lühikeseks ajaks.

i Kui esiosa kliimaseade on juba sisse lülitatud ja tagaosa seade välja lülitatud, lülitatakse see ventilatori pöörlemissageduse suurendamise kaudu tagaosa menüüs sisse. Kui esiosa kliimaseade on sisse lülitatud, lülitub tagaosa kliimaseade automaatselt sisse.

Kliimaseadme kasutamine

Kliimaseadme sisse- ja väljalülitamine

- ▶ **Sisselülitamine:** seadke õhuhulk esiosa menüüs astmele 1 või suuremale.
- ▶ **Väljalülitamine:** seadke õhuhulk esiosa menüüs astmele 0 või asendisse **OFF**. Kliimasüsteemi ekraanil näidatakse teadet **OFF**.



Tagaosa kliimaseadme seadmine

Eeltingimused

- Kliimaseade on sisse lülitatud (→ Lehekülg 100).



Temperatuuri ja õhuhulga sisselülitamine ja seadmine (TEMPMATIC ja THERMOTRONIC)

Vajutage nuppu  / .



Nupu  /  märgutuli ja kliimaseadme

ekraanil olev sümbol  /  vilguvad.

Kuvatakse temperatuur ja ventilaator tagaosa menüüs.

- Seadke kipplülitiga  ja  tagaosa menüüst soovitud temperatuur ja õhuhulk.

 Esi- ja tagaosa kliimaseadme ettenähtud temperatuuri suure erinevuse korral ei pruugi nende reguleerimine olla täpne.

 Kui tagaosa kliimaseade on välja lülitatud, lülitub see nupu  vajutamisega automaatselt sisse.



Olenevalt sõiduki varustusest lülitab kliimaseade vajaduse kohaselt katuse kliimaseadme või tagaosa soojenduse sisse:

- Katuse kliimaseadmega sõidukid:** tagaosas on võimalik vaid jahutus.
- Tagaosa soojendusega sõidukid:** tagaosas on võimalik vaid soojendus.

Tagaosa kliimaseadme väljalülitamine (TEMPMATIC ja THERMOTRONIC)

Vajutage nuppu  / .

Kui nupu  /  märgutuli ja kliima-

seadme ekraanil olev sümbol  /  vilguvad, seadke õhuhulk tagaosa menüüs astmele 0.

-  Märgulamp põleb: tagaosa kliimaseade on sisse lülitatud.
Märgulamp ei põle: tagaosa kliimaseade on välja lülitatud.
Märgulamp vilgub: tagaosa kliimaseadme seaderežiim on aktiivne.

Kliimaseadme funktsiooni sisse- ja väljalülitamine

Eeltingimused

- Kliimaseade on sisse lülitatud (→ Lehekülg 100).

Kliimaseadme funktsioon kuivatab sõiduki salongõhku ja reguleerib selle temperatuuri.

- Vajutage nuppu .

 Lülitage kliimaseadme funktsioon välja ainult lühikeseks ajaks. Muidu võivad klaasid kiiremini uduseks muutuda.

 Sõiduki alla võib jahutusrežiimi töötamise ajal tilkuda kondensvett. See ei viita rikkele.

Kliimaseadme automaatne seadmine

Eeltingimused

- Kliimaseade on sisse lülitatud (→ Lehekülg 100).

Automaatse kliimaseadme sisselülitamine

Automaatrežiimil reguleeritakse temperatuuri, õhuhulka ja õhujaotust ning hoitakse konstant-sena.

- Vajutage nuppu .

Ekraanile ilmub temperatuurinäit. Õhuhulga ja -jaotuse näit kustub.

Kui tagaosa kliimaseade on sisse lülitatud, võetakse seade tagaosa jaoks üle.

Automaatse kliimaseadme väljalülitamine

- Muutke kipplülitiga  õhuhulga seadet ja õhujaotust (→ Lehekülg 102).
Vastavalt teine seade jääb muutmata.

Kliimaseadme automaatne seadmine taga

Eeltingimused

- Tagaosa kliimaseade on sisse lülitatud (→ Lehekülg 101).

Automaatrežiimil reguleeritakse temperatuuri, õhuhulka ja õhujaotust ning hoitakse konstant-sena.

- Vajutage nuppu  / .

- Vajutage nuppu .





 Isegi kui eesmise tsooni kliimaseade on automaatrežiimil, saab tagumise tsooni kliimaseadme menüüs ventilaatorit seades taga-tsooni automaatrežiimi välja lülitada.

- i** Kui õhku jahutatakse ja samal ajal avatakse juhi-, kõrval- või lükanduks, vähendatakse tagaosa kliimaseadme ventilaatori pöörlemis-sagedust u 15 minuti pärast. Kui kõik ukсед jälle suletakse, seatakse venti-laator umbes ühe minuti pärast eelmisele seadele.







Teave õhujaotuse asendite kohta

Ekraanil olevad sümbolid näitavad, milliste tuulu-tusavade kaudu õhku juhitakse.

TEMPMATIC

-  klaasilt jää sulatamise ning keskmised tuulutusavad
-  kõik tuulutusavad
-  keskmised tuulutusavad
-  keskmised ja jalaruumi tuulutusavad

THERMOTRONIC

-  klaasilt jää sulatamise tuulutusavad
-  klaasilt jää sulatamise ning keskmised tuulutusavad
-  kõik tuulutusavad
-  klaasilt jää sulatamise ning jalaruumi tuulutusavad
-  keskmised tuulutusavad
-  keskmised ja jalaruumi tuulutusavad
-  jalaruumi tuulutusavad

Õhujaotuse seadmine

Eeltingimused

- Kliimaseade on sisse lülitatud.
- ▶ Vajutage korduvalt nuppu , kuni kliima-seadme ekraanile tuleb soovitud õhujaotus.

Sünkroniseerimisfunktsiooni sisse- ja väljalülitamine

Eeltingimused

- Kliimaseade on sisse lülitatud (→ Lehekülg 100).







Sünkroniseerimisfunktsiooniga juhitakse kliima-seadet tsentraalselt. Eesmise tsooni temperatuuri ja õhuhulga seaded rakendatakse automaatselt tagumise tsooni jaoks.

- ▶ Vajutage nuppu .

- i** Kui tagaosa kliimaseade on välja lülitatud, lülitub see nuppu  vajutamisega auto-maatselt sisse.

Niiskuse eemaldamine klaasidelt

Seestpoolt uduseks muutunud klaasid

- ▶ Vajutage nuppu . Kui esiklaasilt jää sulatamine on sisse lüli-tatud, ei saa temperatuuri ja õhu hulka regulee-rida.
- ▶ Soojendussüsteemi ja käsitsi juhitava kliima-seadmega sõiduki korral sulgege lisaks sellele ka külgmised ja keskmised ventilatsioonivad (→ Lehekülg 103) ning tagaosa ventilatsioo-nivad (→ Lehekülg 104).
- ▶ **TEMPMATICu või THERMOTRONICuga sõi-dukid.** Vajutage nuppu  ja vajaduse kor-ral suunake õhujaotus nupuga  esiklaa-sile .
- ▶ Olenevalt vajadusest suurendage õhuhulka ja sulgege kõik ventilatsiooniva-d (→ Lehekülg 103).
- ▶ Kui klaasid endiselt uduseks muutuvad: vaju-tage nuppu . Kui esiklaasilt jää sulatamine on sisse lüli-tatud, ei saa temperatuuri ja õhu hulka regulee-rida.
- Kliimaseadme ekraanile ilmub sümbol  või ei ilmu ühtki sümbolit.
- ▶ **Esiklaasisoojendusega sõidukid.** Vajutage



nuppu

- ▶ Sulgege keskmised ventilatsioonivad (→ Lehekülg 103) ning pearuumi (→ Lehekülg 104) ja tagaosa (→ Lehekülg 104) ventilatsioonivad.

Väljastpoolt uduseks muutunud klaasid

- ▶ Lülitage klaasipuhasti sisse (→ Lehekülg 93).

Õhuringluse režiimi sisse- ja väljalülitamine

- ▶ Vajutage nuppu . Salongiõhk ringleb salongis.

Õhuringluse režiim lülitub automaatselt välja.



- i** Kui õhuringluse režiim on sisse lülitatud, võivad klaasid kiiremini uduseks muutuda. Lülitage õhuringluse režiim vaid lühikeseks ajaks sisse.

Õhuringluse režiim lülitub järgmistel juhtudel automaatselt sisse:

- kõrge välistemperatuuri korral
- tunnelites sõitmisel (ainult sõidukid, millel on automaatne kliimaseade THERMOTRONIC ja navigeerimissüsteem)
- klaasipuhastite sisselülitamisel (→ Lehekülg 93)

Sel juhul nupu  märgutuli ei põle. Kõige rohkem 30 minuti pärast taastatakse uuesti automaatselt välisõhu juurdevool.

Õhuringluse nupuga mugavusavamine ja -sulgemine

- ▶ **Mugavussulgemine:** hoidke nuppu  all, kuni küljeaknad hakkavad automaatselt sulgema. Küljeakende algne asend on salvestatud.
- ▶ **Mugavusavamine:** vajutage nuppu , kuni küljeaknad hakkavad automaatselt avanema. Küljeaknad avanevad automaatselt eelnevalt salvestatud asendini.

Esiklaasi soojenduse sisse- ja väljalülitamine

- i** Kõrge välistemperatuuri korral ei saa esiklaasi soojendust sisse lülitada.
- ▶ Vajutage esiklaasi soojenduse nuppu. Kui märgulamp põleb, siis on esiklaasi soojendus sisse lülitatud.
- i** Esiklaasi soojendus lülitub mõne minuti pärast automaatselt välja.
- i** Kui akupinge on liiga madal, ei saa esiklaasi soojendust sisse lülitada. Kui akupinge on esiklaasi soojenduse töötamise ajal liiga madal, lülitub esiklaasi soojendus automaatselt välja.

Tagaklaasi soojenduse sisse- ja väljalülitamine

- ▶ Vajutage nuppu . Kui märgulamp põleb, siis on tagaklaasi soojendus sisse lülitatud.

Tuulutusavade kasutamine

Eesmistest tuulutusavade seadmine

- ⚠ HOIATUS** Põletus- ja külmumisoht liiga väikese kauguse tõttu ventilatsiooniavadeni

Ventilatsiooniavadest võib väljuda väga kuuma või külma õhku.

Seetõttu võib ventilatsiooniavade vahetus läheduses tekkida põletusi või külmumisi.

- ▶ Veenduge alati, et kõik sõidukis viibijad oleksid ventilatsiooniavadest piisaval kaugusel.
- ▶ Vajaduse korral suunake õhuvool sõiduki salongi mõnda teise piirkonda.

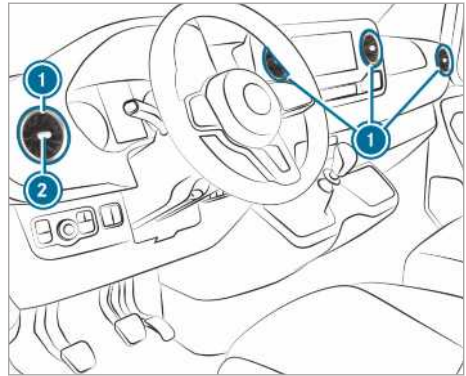

- ▶ **Avamine ja sulgemine:** võtke tuulutusava **1** kesktelt **2** ja keerake see lõpuni vastu- või päripäeva.
- ▶ **Õhuvoolu suuna seadmine:** võtke tuulutusavast **1** kesktelt **2** kinni ja liigutage seda üles, alla, vasakule või paremale.

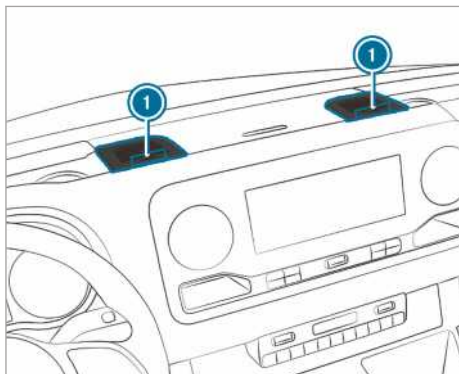

▶ **Avamine ja sulgemine:** keerake tuulutsavade seadeketas ① lõpuni vastu- või päripäeva.

① Tuulutsavadest väljub jahutatud õhk. Soojendamise ei ole võimalik. Avage tuulutsavad ainult suvel jahutusrežiimi ajal ja hoidke need talvel suletuna.

Katuse õhukanali tuulutsavade seadmine



Tagaosa kliimaseadmega sõidukitel on katuse õhukanalisse integreeritud reguleeritavad tuulutsavad.

▶ **Õhuhulga seadmine:** avage ja sulgege vajaduse kohaselt tuulutsavade õhutusklapid ①.

▶ **Õhujaotuse seadmine:** keerake tuulutsavade ① soovitud asendisse.

Tagumised tuulutsavad

▲ **HOIATUS** Põletus- ja külmumisoht liiga väikese kauguse tõttu ventilatsioonivahendi

Ventilatsioonivahendist võib väljuda väga kuuma või külma õhku.

Seetõttu võib ventilatsioonivahendite vahetus läheduses tekkida põletusi või külmumisi.

- ▶ Veenduge alati, et kõik sõidukis viibijad oleksid ventilatsioonivahendist piisaval kaugusel.
- ▶ Vajaduse korral suunake õhuvool sõiduki salongi mõnda teise piirkonda.

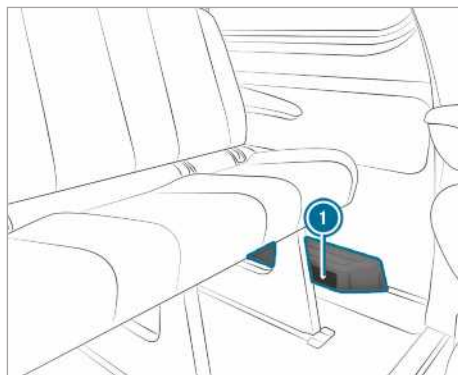

Olenevalt sõiduki mudelist võib tagaosa jalaruumis vasakul olla õhukanal või soojendusseade lisa-tuulutsavadega ①. Sinna ei tohi panna esemeid. Seal istujad peavad sooja õhu voo ja õhu sissetõmbe tõttu hoidma end vahendist piisavalt kaugelt.

Lisasoojendus

Lisasoojenduse tööpõhimõte

▲ **OHT** Mürgistest heitgaasidest tulenev eluoht

Kui väljalasketoru ots on blokeeritud või piisav ventilatsioon ei ole võimalik, võivad mürgised heitgaasid, eriti süsinikmonooksiidid, sõidukisse tungida. Seda võib juhtuda nt suletud ruumides, või kui sõiduk lumme kinni jääb.

- ▶ Lülitage ilma väljaimuseadiseta suletud ruumides seisuküte välja, nt garaazis.

- ▶ Kui mootor või seisuküte töötavad, hoidke väljalasketoru ots ja sõiduki lähimbrus lumest vabad.
- ▶ Tagamaks piisavat varustatust värske õhuga, avage tuulesuunale vastupidisel sõidukiküljel aken.

⚠ **HOIATUS** Eelsoojendussüsteemi kuumadest osadest tulenev tuleoht

Sisselülitatud seisusoojenduse korral võivad sõiduki osad, nt seisusoojenduse heitgaasisüsteem, muutuda väga kuumaks.

Kergsüttivad materjalid, nt puulehed, rohi või oksad, võivad põlema süttida, kui need puutuvad kokku

- eelsoojendussüsteemi kuumade osadega
- heitgaasiga.

Tuleoht!

- ▶ Sisselülitatud eelsoojenduse korral kontrollige, et
 - sõiduki kuumad osad ei puutuks kokku kergsüttivate materjalidega
 - heitgaas saab väljalasketorust takistamatult väljuda
 - heitgaas ei puutu kokku kergsüttivate materjalidega.

! **SUUNIS** Lisasoojenduse kahjustumise oht

Kui lisasoojendust pikemat aega ei kasutata, võib see kahjustada saada.

- ▶ Lülitage lisasoojendus vähemalt kord kuus umbes kümneks minutiks sisse.

! **SUUNIS** Lisasoojenduse kahjustamise oht ülekuumenemise tõttu

Kui soojendusõhu vool on takistatud, võib lisasoojendus üle kuumeneda ja välja lülituda.

- ▶ Ärge takistage soojendusõhu voolu.

- i** **Kohandatud kütusenäiduga sõidukid:** kui väline tarviti on lisasoojenduse ühenduse kaudu ühendatud, ei arvestata seda pardaarvuti näidus läbida jäänud vahemaa kohta. Sel juhul järgige kütusenäitu. Kütusenäit näitab praegust kütusetaset paagis.

Järgige ohtlike kaupade transportimisel asjakohaseid ohutuseeskirju. Paigutage esemed alati lisasoojenduse väljumisavast piisavalt kaugele.

Lisasoojendus töötab mootorist sõltumatult ja täiendab sõiduki kliimaseadet. Lisasoojendus soojendab sõiduki salongiõhu seatud temperatuurini.

Vesi-lisasoojendus

Vesi-lisasoojenduse tööpõhimõte

Vesi-lisasoojendus täiendab sõiduki kliimaseadet ning on varustatud lisa-, eelsoojendus- ja eeltuulutusfunktsiooniga. Peale selle soojendab lisasoojendus mootori jahutusvedelikku, säästes nii seda kui selle soojenemisfaasis ka kütust. Eelsoojendus soojendab sõiduki salongi õhu seatud temperatuurini. See ei ole ette nähtud töötava mootori soojuse edastamiseks. Eelsoojendus töötab otse sõiduki kütusega. Seadme töötamiseks peab kütusepaak olema täidetud üle reservitaseme. Eelsoojendus kohandab oma töörežiimi automaatselt välitemperatuuri ja ilmastikutingimustega. Seetõttu võib eelsoojendus lülitada tuulutusrežiimilt soojendusrežiimile ja vastupidi. Kui mootor töötab, ei ole eeltuulutus aktiivne. Eelsoojendus lülitub maksimaalselt 50 minuti pärast automaatselt välja. Seisuventilatsiooni režiimi abil ei ole võimalik salongi õhku jahutada välitemperatuurist allapoole. Lisasoojendusfunktsioon toetab sõiduki soojendamist töötava mootori ja madala välitemperatuuri korral.



Vesi-lisasoojenduse kasutamine koormab sõiduki akut. Seetõttu sõitke hiljemalt sõiduki kahe soojendamise või tuulutamise järel pikem teelõik.

Vesi-lisasoojenduse sisse- ja väljalülitamine nupuga



Eeltingimused



- Kütusepaak on täidetud üle reservitaseme.

lisasoojenduse sisse- ja väljalülitamine

- ▶ **Sisselülitamine:** vajutage nuppu .
- ▶ **Väljalülitamine:** vajutage nuppu .

Sihttemperatuuri sisselülitamine

- ▶ Lülitage süüde sisse.
- ▶ **Sisselülitamine:** vajutage nuppu .
- ▶ **Väljalülitamine:** vajutage nuppu .
- ▶ Seadke temperatuur nupuga .

- ▶ Vajutage nuppu . Punane või sinine märgutuli nupus  süttib või kustub.

Märgutule värvid:

- **Sinine:** eeltuulutus on sisse lülitatud.
- **Punane:** eelsoojendus on sisse lülitatud.
- **Kollane:** väljasõiduaeg on eelvalitud.

Eelsoojendus või -tuulutus lülitub maksimaalselt 50 minuti pärast välja.

Lisasoojendusrežiimi sisse- ja väljalülitamine

- ▶ **Sisselülitamine:** käivitage mootor.

- ▶ Vajutage nuppu .

- ▶ **Väljalülitamine:** vajutage nuppu . Lisasoojendusrežiim lülitub vajaduse kohaselt sisse alla 0 °C välistemperatuuri korral.

- ① Lisasoojendusrežiim on ainult vesi-lisasoojenduse sõidukitel.

Vesi-lisasoojenduse seadmine kaugjuhtimispuldiga

Eeltingimused



- Kütusepaak on täidetud üle reservitaseme.



Kohene sisselülitamine







- ▶ Hoidke nuppu  allavajutatuna, kuni kaugjuhtimispuldi ekraanile ilmub teade ON (Sisse lülitatud).

väljasõiduaaja seadmine

- ▶ Vajutage korraks nuppu .
- ▶ Vajutage korduvalt nuppu  või , kuni ekraanile ilmub kellaeg, mida on vaja muuta.

- ▶ Vajutage korraks nuppe  ja . Kaugjuhtimispuldi ekraanil olev sümbol  vilgub.



- ▶ Seadke nuppudega  ja  soovitud väljasõiduaeg.

- ▶ Vajutage korraks nuppe  ja . Uus väljasõiduaeg on salvestatud.

Võimalik on salvestada kuni kolm väljasõiduaega.

- ▶ **Väljasõiduaaja rakendamine:** vajutage korraks nuppu .

- ▶ Valige nuppudega  ja  soovitud väljasõiduaeg.

- ▶ Vajutage pikalt nuppu . Kaugjuhtimispuldi ekraanile ilmub sümbol , väljasõiduaeg ja olenevalt valitud väljasõiduaegst täht **A**, **B** või **C**.

- ▶ **Väljasõiduaaja inaktiveerimine:** valige soovitud väljasõiduaeg ja vajutage pikalt nuppu . Ekraanile ilmub OFF (Välja lülitatud).

- ▶ **Kontrollige aktiivse eelsoojenduse olekut:** vajutage korraks nuppu .

Kohene väljalülitamine

- ▶ Vajutage pikalt nuppu .

Kaugjuhtimispuldi ekraaninäitude ülevaade (eelsoojendus/-tuulutus)

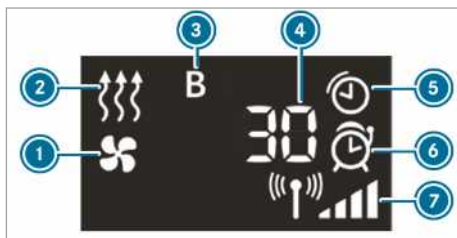

- ① eeltuulutus on sisse lülitatud
- ② eelsoojendus on sisse lülitatud
- ③ valitud väljasõiduaeg
- ④ eelsoojenduse või -tuulutuse järelejäänud tööaeg (minutites)
- ⑤ eelsoojendus või -tuulutus on sisse lülitatud
- ⑥ väljasõiduaeg on rakendatud
- ⑦ signaali tugevus

Täiendavad näiduvõimalused:

- **Kellaeg:** rakendatud väljasõiduaeg.

- **0 minutit:** eelsoojenduse kestus pikeneb, sest mootor ei ole käivitamisel veel töötemperatuuri saavutanud.
- **OFF:** eelsoojendus või -tuulutus on välja lülitatud.

Kaugjuhtimispuldi patarei vahetamine (eelsoojendus)

⚠ OHT Rasked tervisekahjustused patareide allaneelamise korral

Patareid sisaldavad mürgiseid ja söövitavaid aineid. Patareide allaneelamise korral võivad tekkida rasked tervisehäired.

Tekib eluohtlik olukord!

- ▶ Hoidke patareid lastele kättesaamatus kohas.
- ▶ Patareide allaneelamise korral pöörduge viivitamatult arsti poole.

🔥 KESKKONNAALANE MÄRKUS Keskkonnanahjustused patareide asjatundmatu jäätmekäitluse korral



Patareid sisaldavad mürgiseid ja söövitavaid aineid.



Tühjad patareid tuleb anda volitatud töökotta või vanade patareide tagasivõtukohta.

Eeltingimused

- Olemas on CR2450 tüüpi liitumpatarei.

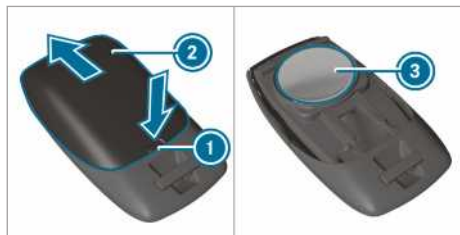

- ▶ Vajutage terava esemega süvendisse ❶.
- ▶ Lükake patareipesa katet ❷ noole suunas tahapoole.
- ▶ Pange uus patarei ❸ sisse (kiri pealpool).
- ▶ Lükake patareipesa kate ❷ noolele vastupidises suunas kaugjuhtimispuldile, kuni see fikseerub.

Vesi-lisasoojenduse seadmine pardaarvutis

Eeltingimused

- Kütusepaak on täidetud üle reservitaseme.
- Süüde on sisse lülitatud.

Pardaarvuti:

➔ [Settings](#) (Seaded) ➔ [Heating](#) (Soojendus)

Sisselülitamisaja seadmine

- ▶ Valige [Settings](#) (Seaded).
- ▶ Valige soovitud väljasõiduajaeg.

Väljasõiduaja aktiveerimine

- ▶ Aktiveerige väljasõiduajaeg linnukesega.
- ❶ Pidage meeles, et tähistused A, B ja C vastavad igaüks ühele programmeeritud väljasõiduajale.
- ❶ Eelvalikuaja aktiveerimine kehtib ainult järgmise mootori käivituseni.

Eelvalikuaja valimine

- ▶ Määrake soovitud eelvalikuajaeg A, B või C.
- ❶ Soovitud eelvalikuajaeg A, B või C ilmub üksnes siis, kui väljasõiduajaeg on linnukesega aktiveeritud.
- ▶ Valige soovitud eelvalikuajaeg vasakule või paremale viipamisega, nA, B või C.

Vesi-lisasoojenduse tõrked

Probleem	Võimalikud põhjused/tagajärjed ja ▶ Lahendused
FAIL (tõrge) (P)	Saatja ja sõiduki vaheline signaaliedastus on häiritud.

Probleem	Võimalikud põhjused/tagajärjed ja ▶ Lahendused
	▶ Muutke asukohta sõiduki suhtes, vajaduse korral minge sõidukile lähemale.
FAIL (tõrge)	Käivitusaku ei ole piisavalt laetud. ▶ Laadige käivitusakut.
	Kütusepaak ei ole reservitasemeni täidetud. ▶ Tankige lähimas tanklas.
FAIL (tõrge) 	Eelsoojenduse tõrge. ▶ Laske eelsoojendusseadet volitatud töökojas kontrollida.

Õhk-lisasoojendus

Taimeri ülevaade

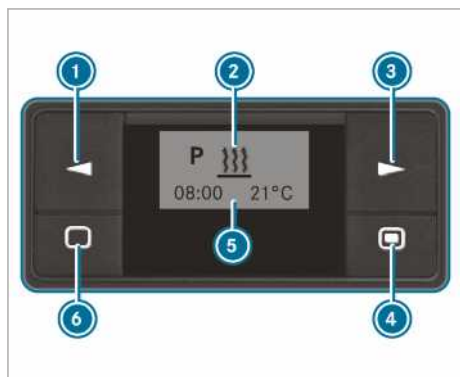

- ① valiku valimine / väärtuse muutmise
- ② menüüriba
- ③ valiku valimine
- ④ lühike vajutus: valiku või seade kinnitamine / pikk vajutus: kiirsoojendusrežiimi sisse- ja väljalülitamine
- ⑤ seisundiriba
- ⑥ lühike vajutus: taimeri sisselülitamine / menüüs tehtud seadete tühistamine või lõpetamine / pikk vajutus: kõikide funktsioonide lõpetamine



Taimeri sisselülitamine

- ▶ Vajutage nuppu ⑥.
- ① Taimer lülitub kümne sekundi pärast ooterežiimi. Ekraan lülitub välja.

Taimeri seadmine

Kellaaja seadmine

Järgmistel juhtudel tuleb nädalapäev, kellaageg ja töötamisaja vaikeväärtus uuesti seada:

- esmakordse kasutusevõtmise korral
 - pärast toitekatkestust (nt pärast aku lahtiühendamist)
 - töötõrke korral
- ▶ Vajutage nuppu ① või ③, kuni menüüribal ② hakkab vilkuma .
 - ▶ Vajutage nuppu ④.
 - ▶ Vajutage nuppu ① või ③, kuni  hakkab vilkuma.
 - ▶ Vajutage nuppu ④.
 - ▶ Seadke nupuga ① või ③ tundeid.
 - ▶ Vajutage nuppu ④.
 - ▶ Seadke nupuga ① või ③ minutiliseid.
 - ▶ Vajutage nuppu ④.

Kellaaja vormingu seadmine



- ▶ Vajutage nuppu ① või ③, kuni menüüribal ② hakkab vilkuma .
- ▶ Vajutage nuppu ④.
- ▶ Vajutage nuppu ① või ③, kuni kellaaja vormingu sümbol hakkab vilkuma.
- ▶ Vajutage nuppu ④.
- ▶ Valige nupuga ① või ③ soovitud kellaaja vorming.
- ▶ Vajutage nuppu ④.

Nädalapäeva seadmine

- ▶ Vajutage nuppu ① või ③, kuni menüüribal ② hakkab vilkuma .
- ▶ Vajutage nuppu ④.

- ▶ Vajutage nuppu ① või ③, kuni nädalapäeva sümbol hakkab vilkuma.
- ▶ Vajutage nuppu ④.
- ▶ Valige nupuga ① või ③ soovitud nädalapäev.
- ▶ Vajutage nuppu ④.

Kiirsoojendusrežiimi sisse- ja väljalülitamine

- ▶ **Sisselülitamine:** vajutage nuppu ④, kuni menüüribal ② hakkab vilkuma sümbol . Ekraanile tuleb korraks tekst **On (Sees)** ja seejärel järelejäänud töötamisaeg või sümbol  pideva töötamise korral.
- ▶ **Väljalülitamine:** vajutage nuppu ④, kuni ekraanile tuleb teade **Off (Väljas)**.

väljasõiduaja seadmine

Taimeriga saab seada kolm väljasõiduaega. Töötörke või aku klemmide lahtiühendamise järel tuleb väljasõiduaeg uuesti seada.

- ▶ **Väljasõiduaja seadmine:** vajutage nuppu ① või ③, kuni **P** menüüribal ② vilkuma hakkab.
- ▶ Vajutage nuppu ④. Programmiveerus ⑤ näidatakse programmi mälunumbreid. Linnuke tähistab aktiveeritud programmimälul.

- ▶ Valige nupuga ① või ③ soovitud programmimälul.
- ▶ Vajutage nuppu ④.
- ▶ **Programmimälul aktiveerimine ja inaktiveerimine:** valige nupuga ① või ③ **On (Sees)** või **Off (Väljas)**.
- ▶ Vajutage nuppu ④.
- ▶ **Programmimälul muutmine:** valige nupuga ① või ③ .
- ▶ Vajutage nuppu ④.
- ▶ Seadke nädalapäev ja kellaag (→ Lehekülj 108).

Temperatuuri ja töötamisaja seadmine

- ▶ Vajutage nuppu ④.
 - ▶ Seadke nupuga ① või ③ temperatuur.
 - ▶ Vajutage nuppu ④.
 - ▶ Seadke nupuga ① või ③ töötamisaeg või valige sümbol  pidevaks töötamiseks.
 - ▶ Vajutage nuppu ④.
- ① Seatud töötamisaeg on kiirsoojendusrežiimi standardseadistus. Töötamisaja saab seada vahemikus 10 kuni 120 minutit või valida pideva töötamise.

Õhk-lisasoojenduse tõrked

Probleem	Võimalikud põhjused/tagajärjed ja ▶ Lahendused
Taimeri näiduväljale tuleb teade ERROR .	Seadme töös on tõrge. ▶ Laske eelsoojendusseadet volitatud töökojas kontrollida.
Taimeri näiduväljale tuleb teade INIT .	Toitepinge on vahepeal katkenud. Kõik salvestatud seaded on kustunud. Automaatne riistvara tuvastus on hetkel aktiivne. ▶ Kui automaatne riistvara tuvastus on lõppenud, sisestage nädalapäev, kellaag ja töötamisaeg (→ Lehekülj 108). ▶ Seadke soovitud väljasõiduaeg (→ Lehekülj 109).
Eelsoojendus lülitub automaatselt välja ja/või seda ei saa sisse lülitada.	Juhtseadmesse integreeritud alapingekaitse lülitab eelsoojenduse välja, kui pardavõrgu pinge on alla 10 V. ▶ Laske generaatorit ja akut kontrollida. Elektrisüsteemi kaitse on läbi põlenud. ▶ Vahetage elektrisüsteemi kaitse välja, vt lisajuhendit „Kaitsete paigutus“. ▶ Laske kaitse läbipõlemise põhjus volitatud töökojas kindlaks teha.
Õhk-lisasoojendus on ülekuumenenud.	Õhukanalid on ummistunud. ▶ Kontrollige, et soojendusõhu vool ei oleks takistatud.

Probleem

Võimalikud põhjused/tagajärjed ja ▶ Lahendused

- ▶ Laske eelsoojendusseadet volitatud töökojas kontrollida.

Kaubaruumi tuulutuse kasutamine

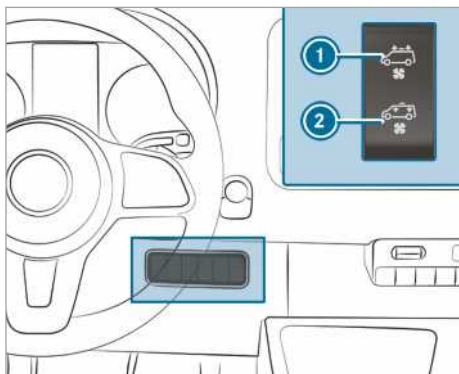

Kui sõiduk on varustatud katuse ventilatsiooniseadmega, saab kaubaruumi tuulutada ja õhutada.

- ▶ Lülitage süüde sisse.
- ▶ **Sisselülitamine ja õhutamine:** vajutage lüliti ülaosa ①. Katuse ventilatsiooniseade tõmbab kaubaruumist õhu välja.
- ▶ **Sisselülitamine ja tuulutamine:** vajutage lüliti alaosa ②. Katuse ventilatsiooniseade juhib kaubaruumi õhku juurde.
- ▶ **Väljalülitamine:** seadke lüliti keskasendisse.

Sõitmine

Pingevarustuse või süüte sisselülitamine start-stop-nupuga

⚠ HOIATUS Õnnetus- ja vigastusoht, kui lapsed on sõidukis järelevalveta

Kui jätate lapsed sõidukisse järelevalveta, võivad nad

- uksi avada ja teisi inimesi või liiklejaid ohustada
- väljuda ja liiklusesse sattuda
- kasutada sõiduki varustust ja näiteks kuhugi kinni jääda

Peale selle võivad lapsed sõiduki liikuma panna, kui nad näiteks

- vabastavad seisupiduri
- lülitavad automaatkäigukasti parkimisasendist **P** välja või manuaalkäigukasti tühikäiguasendisse
- käivitavad mootori

▶ Võtke sõidukist lahkudes alati kaasa ja lukustage sõiduk.

▶ Lapsi ega loomi ei tohi mingil juhul jätta sõidukisse järelevalveta.

▶ Hoidke võtit lastele kättesaamatus kohas.

⚠ OHT Eluohut heitgaaside tõttu

Sisepõlemismootorid paiskavad õhku mürgist heitgaasi, nt süsinikmonooksiidi. Nende heitgaaside sissehingamine kahjustab tervist ja põhjustab mürgistusi.

▶ Ärge kunagi laske mootoril töötada suletud ja ilma piisava õhutusega ruumides.

⚠ HOIATUS Tuleoht süttivate materjalide tõttu heitgaasisüsteemi juures

Keskonnamojude või loomade tõttu süsteemi sattunud süttivad materjalid võivad kokkupuutel mootori või heitgaasisüsteemi kuumade osadega põlema süttida.

▶ Seepärast kontrollige korrapäraselt, et mootoriruumis ega heitgaasisüsteemi lähedal ei ole süttivaid võõrkehi.

Eeltingimused

- Võti on anteni tuvastusalas
(→ Lehekülj 43) ja võtme patarei ei ole tühi.

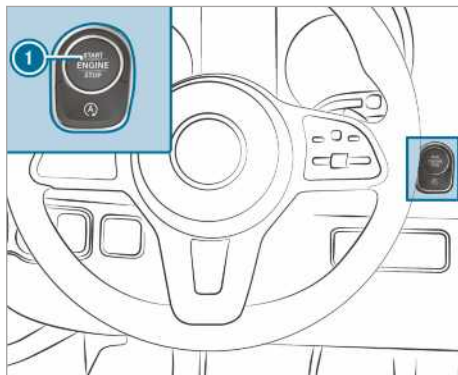

▶ **Pingevarustuse sisselülitamine:** vajutage üks kord nuppu ①. Saate näiteks klaasipuhasti sisse lülitada.

Pingevarustus lülitub taas välja, kui täidetud on üks järgmistest tingimustest:

- juhiuks on avatud
- vajutate kaks korda nuppu ①.

▶ **Süüte sisselülitamine:** vajutage kaks korda nuppu ①. Näidikuplokis süttivad märgulambid.

Süüde lülitub taas välja, kui täidetud on üks järgmistest tingimustest:

- te ei käivita sõidukit 15 minuti jooksul
- vajutate üks kord nuppu ①.

Käivitamine

Sõiduki käivitamine start-stop-nupuga

⚠ HOIATUS Õnnetus- ja vigastusoht, kui lapsed on sõidukis järelevalveta

Kui jätate lapsed sõidukisse järelevalveta, võivad nad

- uksi avada ja teisi inimesi või liiklejaid ohustada
- väljuda ja liiklusesse sattuda
- kasutada sõiduki varustust ja näiteks kuhugi kinni jääda

Peale selle võivad lapsed sõiduki liikuma panna, kui nad näiteks

- vabastavad seisupiduri

- lülitavad automaatkäigukasti parkimisaendist **P** välja või manuaalkäigukasti tühikäiguasendisse
 - käivitavad mootori
- ▶ Võtke sõidukist lahkudes alati võti kaasa ja lukustage sõiduk.
 - ▶ Lapsi ega loomi ei tohi mingil juhul jätta sõidukisse järelevalveta.
 - ▶ Hoidke võtit lastele kättesaamatus kohas.

Eeltingimused

- Võti on tuvastusalas (→ Lehekülg 43) ja võtme patarei ei ole tühi.

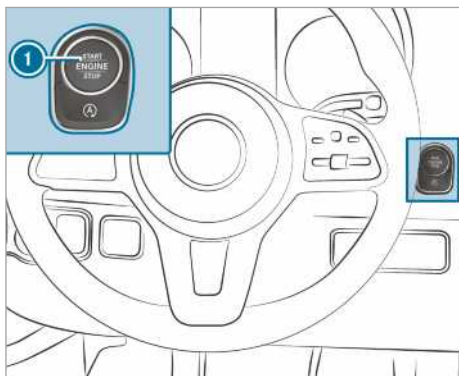

- ▶ **Manuaalkäigukastiga sõidukid:** vajutage siduripedaal alla.
- ▶ **Automaatkäigukastiga sõidukid:** lülitage sisse käiguasend **P** või **N**.
- ▶ Vajutage piduripedaali ja üks kord nuppu ①.
- ▶ Kui sõiduk ei käivitu: lülitage mittevajalikud tarvitid välja ja vajutage üks kord nuppu ①.
- ▶ Kui sõiduk ikka veel ei käivitu ja mitmeotstarbelisele ekraanile ilmub ekraaniteade **Place the key in the marked space See Owner's Manual** (Aseta võti näidatud kohale Vt kasutusjuhendit): käivitage sõiduk torkerežiimil.

Sõiduki käivitamine hädarežiimil

▲ HOIATUS Õnnetus- ja vigastusoht, kui lapsed on sõidukis järelevalveta

Kui jätate lapsed sõidukisse järelevalveta, võivad nad

- uksi avada ja teisi inimesi või liikleajad ohustada
- väljuda ja liiklusesse sattuda
- kasutada sõiduki varustust ja näiteks kuhugi kinni jääda

Peale selle võivad lapsed sõiduki liikuma panna, kui nad näiteks

- vabastavad seisupiduri
 - lülitavad automaatkäigukasti parkimisaendist **P** välja või manuaalkäigukasti tühikäiguasendisse
 - käivitavad mootori
- ▶ Võtke sõidukist lahkudes alati võti kaasa ja lukustage sõiduk.
 - ▶ Lapsi ega loomi ei tohi mingil juhul jätta sõidukisse järelevalveta.
 - ▶ Hoidke võtit lastele kättesaamatus kohas.

Kui sõiduk ei käivitu ja mitmeotstarbelisel ekraanil näidatakse ekraaniteadet **Place the key in the marked space See Owner's Manual** (Aseta võti näidatud kohale Vt kasutusjuhendit), võite sõiduki käivitada hädarežiimil.

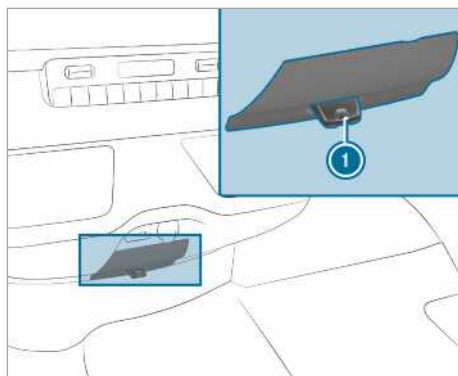

- ▶ Võtke võti ① võtmekimbust välja.
- ▶ Pange võti ① pessa. Sõiduk käivitub mõne aja pärast.
- ▶ Jätke võti kogu sõidu ajaks pessa.

- ▶ Kui võti ① pesast välja võetakse, töötab mootor edasi.
- ▶ Laske võtit ① volitatud töökojas kontrollida.

Kui sõiduk ei käivitu:

- ▶ Jätke võti ① pessa.
- ▶ **Manuaalkäigukastiga sõidukid:** vajutage siduripedaali.
- ▶ **Automaatkäigukastiga sõidukid:** vajutage piduripedaali.
- ▶ Käivitage sõiduk start-stop-pupuga.
- ▶ Start-stop-pupu abil saab ka pingearvustuse või süüte sisse lülitada.

Sissesõitmise suunised

Mootori säästmiseks esimese 1500 km jooksul:

- Sõitke muutuva kiiruse ja pöörlemissagedusega.
- Lülitage järgmisele kõrgemale käigule hiljemalt siis, kui tahhomeetri osuti $\frac{2}{3}$ on jõudnud punasele alale.
- Vältige suuri koormusi ja täisgaasi.
- Ärge lülitage pidurdamiseks käsitsi madalale käigule.
- Suurendage mootori pöörlemisagedust ühtlaselt ja kiirendage sõidukit täiskiirusele alles pärast 1500 km läbimist.
- **Automaatkäigukastiga sõidukid:** Ärge vajutage gaasipedaali üle täisgaasipunkti (allavahetus).

See kehtib ka siis, kui mootor või jõuülekanne osad on välja vahetatud.

Peale selle tuleb järgida järgmisi sissesõitmise suuniseid:

- Sõiduohutussüsteemi ESP® andurid kohanduvad pärast sõiduki ostjale üleandmist või remonti teatud läbisõidu jooksul iseseisvalt. Süsteem saavutab täieliku tõhususe alles pärast sellise õppeprotsessi lõppu.
- Uued või vahetatud pidurikatted, pidurikettad ja rehvid saavutavad optimaalse pidurdustõhususe ja haarduvuse alles mõnesajakilomeetrise läbisõidu järel. Väiksemat pidurdusjõudu saab kompenseerida piduripedaali tugevamini vajutades.

Sõidusuunised

Sõidusuunised

▲ HOIATUS Õnnetusoht juhi jalaruumis olevate esemete tõttu

Juhi jalaruumis olevad esemed võivad piirata pedaali käiku või takistada pedaali põhjavajutamist.

See ohustab sõiduki kasutus- ja liiklusohutust.

- ▶ Paigutage kõik esemed sõidukis kindlalt, et need ei saaks sattuda juhi jalaruumi.
- ▶ Tagage jalamattide ja vaipade puhul libisemiskindel kinnitus ja pedaalide jaoks piisava vaba ruumi olemasolu.
- ▶ Ärge asetage mitut jalamatti üksteise peale.

▲ HOIATUS Ebasobivatest jalatsitest tulenev õnnetusoht

Pedaalide kasutamine võib olla ebasobivate jalatsite tõttu raskendatud, nt:

- platvormkotsadega kingad
- kõrgete kotsadega kingad
- sussid

▶ Kandke sõitmise ajal alati sobivaid jalatseid, et saaksite pedaalidele kindlalt vajutada.

▲ HOIATUS Liiklusõnnetuse oht väljalülitatud süüte korral, kui rool lukustub

Kui lülitate seisval sõidukil süüte välja, lukustub manuaalkäigukastiga sõidukitel rool.

Sõiduki rooli ei saa enam keerata.

▶ Roolilukustuse väljalülitamiseks lülitage süüde sisse enne sõiduki liikumahakkamist.

▲ HOIATUS Õnnetusoht sõidu ajal väljalülitatud süüte korral

Kui süüde sõidu ajal välja lülitatakse, on ohutuse seisukohast tähtsate funktsioonide kasutamine piiratud või välistatud. See võib puudutada nt roolivõimendit ja pidurdusjõu võimendamist.

Siis on roolimiseks ja pidurdamiseks märksa rohkem jõudu vaja.

▶ Ärge lülitage süüdet sõidu ajal välja.

▲ OHT Eluohut heitgaaside tõttu

Sisepõlemismootorid paiskavad õhku mürgist heitgaasi, nt süsinikmonooksiidi. Nende heitgaaside sissehingamine kahjustab tervist ja põhjustab mürgistusi.

▶ Ärge kunagi laske mootoril töötada suletud ja ilma piisava õhutuseta ruumides.

▲ OHT Eluohut mürgiste heitgaaside tõttu

Kui väljalasketoru ots on blokeeritud või ei ole võimalik tagada piisavat õhutus, võivad mürgised heitgaasid, eriti süsinikmonooksiidid, sõidukisse tungida. Nii juhtub nt siis, kui sõiduk lumme kinni jääb.

▶ Kui mootor või seisuküte töötavad, hoidke väljalasketoru ots ja sõiduki vahetu ümbrus lumest vabana.

▶ Tagamaks piisav värsk õhu juurdepääs, avage aken sõiduki mittetuulesuunalisel küljel.

▲ HOIATUS Liiklusõnnetuse oht ülekuumenenud pidurisüsteemi tõttu

Kui jätate jala sõidu ajal piduripedaalile puhkama, võib pidurisüsteem üle kuumeneda.

See pikendab pidurdustekonda ja pidurisüsteem võib isegi rikki minna.

▶ Piduripedaali ei tohi kunagi kasutada jalatoena.

▶ Jälgige, et te ei vajuta sõidu ajal samal ajal gaasi- ja piduripedaali.

Pika ja järsu languse korral peate juba varakult lülitama madalamale käigule. Eriti tuleb seda järgida koormatud sõiduki korral. Nii kasutate mootori pidurdusjõudu. Sellega vähendate pidurisüsteemi koormust ning vältite pidurite ülekuumemist ja liiga kiiret kulumist.

! MÄRKUS Pidurikatted kuluvad, kui pidevalt piduripedaalile vajutate

▶ Ärge vajutage sõidu ajal pidevalt piduripedaalile.

▶ Mootori pidurdusjõu kasutamiseks lülitage varakult madalam käik sisse.

! SUUNIS Jõuülekanne ja mootori kahjustumine kohaltvõtul

▶ Ärge laske mootoril seistes soojeneda. Alustage kohe sõitu.

▶ Vältige kõrget pöörlemiskiirust ja täisgaasi, kuni mootor on saavutanud oma töötemperatuuri.

! MÄRKUS Põlemata kütus kahjustab katalüsaatorit

Mootor töötab ebaühtlaselt ja süütekattkestustega.

Põlemata kütus võib katalüsaatorisse sattuda.

▶ Andke ainult vähe gaasi.

▶ Laske põhjus viivitamatult volitatud töökojas kõrvaldada.

Teave lühikeste vahemaade sõitmise kohta

Kui sõidate valdavalt lühikesi vahemaid, võib kütus mootoriõlisse koguneda ja mootorit kahjustada.

Törkenäiduga sõidukid (lühikeste vahemaade sõitmise korral)

Kui esineb üks järgmistest näitudest, sõitke esimesel võimalusel vähemalt 2000 p/min pöörlemissagedusega, kuni märgulamp või ekraaniteade kustub.

- Näidikuploki ekraanil süttib kübemeetri märgulamp.

Järgige suuniseid kübemeetri regenererimise kohta (→ Lehekülj 121).

- Mitmeotstarbelisele ekraanile tuleb teade [Exhaust filter Drive at high engine speeds](#) [See Owner's Manual](#) (Tahkete osakeste filter, sõitke suure pöörlemissagedusega, vt kasutusjuhendit)

Lülitage selleks automaatkäigukastiga sõiduki korral madalamale käigule (→ Lehekülj 126).

ECO start-stopp-funktsiooniga sõidukitel lülitage see funktsioon välja.

Tänu saavutatud temperatuuritõusule toetab see tahkete osakeste filtri puhastuspõletamist.

Kui märgulamp või ekraaniteade umbes 40 minuti pärast ei kustu, pöörduge viivitamata volitatud töökoja poole.

Ilma tõrkenäiduta sõidukid (lühikeste vahemaade sõitmise korral)

Kui sõidate valdavalt lühikesi vahemaid, tehke vähemalt iga 500 km tagant 20-minutiline kiirteesõit või linnadevaheline sõit. See toetab tahkete osakeste filtri regenereerimist.

Suunised kiirusepiirangu kohta

▲ HOIATUS Õnnetusohu rehvi kandevõime või lubatud kiirusindeksi ületamise tõttu

Ettenähtud rehvi kandevõime või lubatud kiirusindeksi ületamine võib põhjustada rehvi kahjustusi ja rehvide lõhkemist.

- ▶ Kasutage ainult sõiduki tüübile kasutamiseks lubatud rehvitüüpe ja -suurus.
- ▶ Järgige oma sõiduki vajalikku rehvi kandevõimet ja kiirusindeksit.

Juhina peate endale selgeks tegema rehvidest (rehvidest ja rehvirõhust) tuleneva lubatud suurima kiiruse. Järgige tingimata ka riigis kehtivaid nõudeid rehvide kohta.

Sõidukile saab määrata püsiva kiirusepiirangu.

Mercedes-Benz soovib kiirusepiirangu programmeerimiseks pöörduda volitatud töökoja poole.

Kiirusepiirajaga sõidukite korral saab sõiduki kiirust pardaarvutis ajutiselt ja/või püsivalt piirata (→ Lehekülj 153).

Pidage mõeldasõitudel meeles, et mootor reguleerib automaatselt kiirust, kui programmeeritud kiirusepiirang on saavutatud.

Languste korral võib kiirus suurenedagi üle kiirusepiirangu. Vajaduse korral pidurdage.

Ekraaniteatud juhivad tähelepanu kiirusepiirangule lähenemisele.

Teave välismaale sõitmise korral

Hoolitus

Ka välismaal on olemas ulatuslik Mercedes-Benz'i hooldusvõrk. Pidage silmas, et sellest hoolimata ei pruugi hooldusseadised ega varuosad kohe saadaval olla. Selliste töökodade loendid on saadaval Mercedes-Benz'i hooldusjaamades.

Kütus

Mõnes riigis on saadaval ainult madalama oktaaniaru või kõrgendatud väävlisaldusega kütused.

Sõites riikidesse, kus kasutatakse suurema veesaldusega diislikütust, soovime paigaldada vee-separaatoriga kütusefiltri.

Sobimatu kütus võib mootorit kahjustada. Teavet kütuse kohta saate peatükist Kütus (→ Lehekülj 348).

Teave raudteel transportimise kohta

Sõiduki transportimine raudteel võib mõnes riigis olla erinevate tunnelikõrguste ja laadimisnormide tõttu piiratud või vajada erimeetmeid.

Teavet selle kohta saate igast Mercedes-Benz'i volitatud töökojast.

Suunised pidurdamiseks

▲ HOIATUS Libisemis- ja õnnetusohu käigu allavahetamise tõttu libedal sõiduteel

Kui lülitate mootori pidurdusefekti suurendamiseks libedal sõiduteel käigu alla, võivad vedavad rattad kaotada haarduvuse.

- ▶ Ärge lülitage libedal sõiduteel mootori pidurdusefekti suurendamiseks käiku alla.

▲ HOIATUS Õnnetusohu ülekuumenenud pidurisüsteemi tõttu

Kui jätate jala sõidu ajal piduripedaalile puhkama, võib pidurisüsteem üle kuumeneda.

See pikendab pidurdusteekonda ja pidurisüsteem võib isegi rikki minna.

- ▶ Piduripedaali ei tohi kunagi kasutada jalatoena.
- ▶ Jälgige, et te ei vajuta sõidu ajal samal ajal gaasi- ja piduripedaali.

Kallakud

Pikal ja järsul kallakul järgige järgimisi suuniseid.

- Lülitage automaatkäigukasti korral varakult lülitusvahemikku 2 või 1 alla, nii et mootor töötaks keskmises kuni ülemises pöörlemiskiiruse vahemikus (→ Lehekülj 126).
 - Lülitage manuaalkäigukasti korral varakult madalamale käigule, nii et mootor töötaks keskmises kuni ülemises pöörlemiskiiruse vahemikus.
- i** Sisselülitatud TEMPOMATI või sisselülitatud kiirusepiiraja korral vahetage samuti varakult lülitusvahemikku. Järgige ka sõidusuuniseid (→ Lehekülj 113)

Nii kasutatakse mootori pidurdusjõudu kiiruse hoidmiseks ja pidurdada on vaja vähem. Sellega väheneb pidurisüsteemi koormus ning välditakse pidurite ülekuumenemist ja liiga kiiret kulumist.

Suur ja väike koormus

▲ HOIATUS Õnnetusohu ülekuumenenud pidurisüsteemi tõttu

Kui jätate jala sõidu ajal piduripedaalile puhkama, võib pidurisüsteem üle kuumeneda.

See pikendab pidurdusteed ja pidurisüsteem võib isegi rikki minna.

- ▶ Piduripedaali ei tohi kunagi kasutada jalatoena.
- ▶ Jälgige, et te ei vajuta sõidu ajal samal ajal gaasi- ja piduripedaali.

Kui olete pidureid tugevalt koormanud, ei tohi sõidukit kohe peatada. Sõitke veidi aega edasi. Nii saavad pidurid sõidutuules kiiremini jahtuda.

Kui olete pidureid vaid mõõdukalt koormanud, kontrollige aeg-ajalt nende tööd. Selleks pidurdage tugevamini suurema kiiruse korral, arvestades liiklusolukorda. See parandab pidurite haarduvust.

Märg sõidutee

Kui sõidate tugeva vihmaga pikemat aega ilma pidurdamata, võivad pidurid esimesel pidurdamisel rakenduda viivitusega. See võib juhtuda ka sõiduki pesemise või sügavast veest läbisõitmise järel. Sel juhul tuleb piduripedaali tugevamini vajutada. Hoidke eesliikva sõidukiga suuremat pikivahet.

Pidurdage pärast märjal sõiduteel sõitmist ja pärast sõiduki pesemist tuntuvalt, arvestades seejuures liiklusolusid. Pidurikettad soojenevad, kuivavad kiiremini ja nii välditakse korrosiooni tekkimist.

Piiratud pidurdustõhusus soolatatud teedel.

- Piduriketaste ja pidurikatetele moodustunud soolakiht võib pidurdusteed oluliselt pikendada või põhjustada ühepoolset pidurdamist.
- Hoidke ees liikuva sõidukiga suurt ja ohutut pikivahet.

Soolakihi eemaldamine.

- Pidurdage aeg-ajalt, arvestades liiklusolukorraga.
- Vajutage sõidu lõpus ja uuesti sõitu alustades ettevaatlikult piduripedaali.

Uued pidurikettad ja pidurikatted

Uute pidurikatete ja -ketaste pidurdustõhusus on optimaalne alles pärast mõne 100 km läbisõitu.

Väiksemat pidurdusjõudu saab kompenseerida piduripedaali tugevamini vajutades. Mercedes-Benz soovib ohutuse tagamiseks lasta paigaldada ainult neid pidurikettaid ja -katteid, mida Mercedes-Benz on lubanud kasutada.

Muud pidurikettad või piduriklotsid võivad sõiduki ohutust vähendada.

Pidurikettad ja piduriklotsid tuleb alati kogu sillal ära vahetada. Piduriketaste vahetamisel tuleb alati ära vahetada ka piduriklotsid.

Seisupidur

▲ HOIATUS Libisemis- ja õnnetusohu seisupiduriga pidurdamise korral

Kui sõidukit on vaja pidurdada seisupiduriga, on pidurdusteed oluliselt pikem ja rattad võivad blokeeruda. Libisemis- ja õnnetusohu on suurem!

- ▶ Pidurdage sõidukit seisupiduriga ainult rikkis sõidupiduri korral.
- ▶ Seisupidurit ei tohi seejuures liiga tugevasti peale tõmmata.
- ▶ Kui rattad blokeeruvad, vabastage seisupidurit viivitamatult niipalju, et rattad hakkavad jälle pöörlema.

Manuaalse seisupiduriga sõidukid

Kui sõidate märjal teel või porisel pinnal, võib teesool või pori seisupidurisse sattuda. Tagajärjeks on korrosioon ja pidurdusjõu vähenemine.

Selle vältimiseks sõitke aeg-ajalt kergelt peale tõmmatud seisupiduriga.

Selleks sõitke umbes 100 m vahemaa maksimaalse kiirusega kuni 20 km/h.

Kui pidurdate sõidukit seisupiduriga, siis ei sütti pidurituled.

Teave sõitmise kohta märjal teel

Vesiliug

▲ HOIATUS Vesiliuhoht rehvi turvise väikese sügavuse korral

Vaatamata rehvi turvise piisavale sügavusele ja väikesele kiirusele valitseb sõiduteel veetasemest olenev vesiliuhoht.

- ▶ Vältige sõiduroopaid ja pidurdage ettevaatlikult.

Seetõttu sõitke tugeva saju või vesiliuho korral järgmiselt:

- vähendage kiirust
- vältige sõiduroopaid
- pidurdage ettevaatlikult.

Veest läbisõitmine teedel

Pidage meeles, et ees liikuvad või vastutulevad sõidukid tekitavad laineid. Seetõttu võib ületada maksimaalset lubatud veetaset. Järgige kindlasti suuniseid. Muidu võib mootor, elektrisüsteem ja käigukast kahjustuda.

Kui peate sõitma läbi teele kogunenud vee, siis arvestage järgmist:

- Veetase tohib seisva vee korral ulatuda maksimaalselt eesmise kaitseraua alumise servani.
- Sõita on lubatud maksimaalselt kõndimiskiirusel.

Järgige täisveoga sõidukite korral ka suuniseid veest läbisõiduks maastikul (→ Lehekülg 117).

Teave talvel sõitmise kohta

▲ OHT Eluohut mürgiste heitgaaside tõttu

Kui väljalasketoru ots on blokeeritud või ei ole võimalik tagada piisavat õhustust, võivad mürgised heitgaasid, eriti süsinikmonooksiidid, sõidukisse tungida. Nii juhtub nt siis, kui sõiduk lumme kinni jääb.

- ▶ Kui mootor või seisuküte töötavad, hoidke väljalasketoru ots ja sõiduki vahetu ümbrus lumest vabana.
- ▶ Tagamaks piisav värsk õhu juurdepääs, avage aken sõiduki mittetuulesuunalisel küljel.

▲ HOIATUS Libisemis- ja õnnetusohut käigu allavahetamise tõttu libedal sõiduteel

Kui lülitate mootori pidurdusefekti suurendamiseks libedal sõiduteel käigu alla, võivad vedavad rattad kaotada haarduvuse.

- ▶ Ärge lülitage libedal sõiduteel mootori pidurdusefekti suurendamiseks käiku alla.

Automaatkäigukastiga sõidukid tohivad neutraalaseendis **N** veereda vaid lühikest aega. Rataste pikemat aega veeremine (nt pukseerimisel) kahjustab käigukasti.

Kui sõiduk satub libisemisohutu või seda ei saa väikesel kiirusel peatada, saate sõiduki järgmiste meetmetega stabiliseerida:

- Lülitage automaatkäigukast neutraalaseendis **N**.
- Lülitage manuaalkäigukast tühikäigule või lahutage sidur.
- Püüdke roolimisliigutustega sõidukit kontrolli all hoida.

Libedaga sõitke eriti ettevaatlikult. Vältida tuleb järsku kiirendamist, pööramist ja pidurdamist.

Laske sõiduk enne talve õigel ajal volitatud töökojas talveks ette valmistada.

Järgige peatükis „Suunised lumekettide kohta“ esitatud suuniseid (→ Lehekülg 312).

Talvetingimustes sõites tuleb sõidukit pidevalt kontrollida ning eemaldada sellelt lumi ja jää.

Elkõige õhu sisseimu, liikuvate detailide, sildade ja rattakoobaste piirkonda kogunenud lumi ja jää võivad tekitada järgmisi probleeme:

- õhu sisseimu takistamine
- sõidukiosade kahjustused
- talitlushäired konstruktsiooniliselt ettenähtud liikuvuse piiramise tõttu (nt piiratud võimalik rooli pöördnurk).

Kahjustuste korral võtke ühendust volitatud töökojaga.

Teave maastikul sõitmise kohta

▲ HOIATUS Liiklusõnnetuse oht langusjoone järgimata jätmise korral langusel

Kui sõidate langusel kaldu või teete langusel pööret, võib sõiduk külglibisemisse sattuda, ümber paiskuda ja üle katuse rulluda.

- ▶ Sõitke langusel alati mööda langusjoont (sirgjooneliselt üles või alla) ja vältige pööramist.

▲ HOIATUS Vigastusohut maastikusõidu ajal mõjuvate kiirendusjõudude tõttu

Maastiku ebaühtlase pinna tõttu mõjuvad sõitjatele kõikides suundades kiirendusjõud.

Sõitjad võidakse näiteks istmelt välja paisata.

- ▶ Ka maastikul sõitmisel tuleb alati kinnitada turvavöö.

⚠ HOIATUS Käte vigastamise oht takistus- test ülesõitmisel korral

Kui sõidate üle takistuste või sõiduroobastes, võib rool tagasi lüüa ja juhi käsi vigastada.

- ▶ Roolist tuleb alati kahe käega tugevasti kinni hoida.
- ▶ Takistustest ülesõitmisel korral arvestage, et rooli keeramiseks võib korraks vaja minna suuremat jõudu.

⚠ HOIATUS Tuleoht kergesti süttivate materjalide tõttu heitgaasisüsteemi kuu- made osade juures

Kui kergesti süttivad materjalid, nt langenud lehed, muru või oksad, heitgaasisüsteemi kuumade osadega kokku puutuvad, võivad need materjalid süttida.

- ▶ Sõites katteta teedel või maastikul, kontrollige regulaarselt sõiduki alumist külge.
- ▶ Eemaldage eelkõige kinnijäänud taimeosad ja muud kergesti süttivad materjalid.
- ▶ Kahjustuste korral teavitage viivitamatult volitatud töökoda.

! MÄRKUS Sõiduki kahjustus pärast maas- tikul sõitmist

Katteta teedel või maastikul sõitmisel võivad võõrkehaded (nt kivid ja oksad) kokkupuutel sõiduki alumise külje, rehvide ja ratastega põhjustada sõidukile kahjustusi.

Võõrkehaded võivad põhjustada järgmisi kahjustusi.

- Kahjustab veermikku, kütusepaaki või pidurisüsteemi.
- Põhjustab tasakaalutust ja tekitab seeläbi vibreerimist.
- ▶ Kinni jäänud võõrkehaded (nt kivid ja oksad) eemaldada regulaarselt.
- ▶ Pärast maastikul sõitmist hoolikalt kontrollida, et sõidukil poleks kahjustusi.
- ▶ Kui kahjustused on tekkinud, siis laske sõiduk volitatud eritöökojas üle kontrollida.

Katteta teedel või maastikul sõites kontrollige regulaarselt sõiduki alumist külge ning rattaid ja

rehve. Eemaldage eelkõige kinnijäänud võõrkehaded, nt kivid ja oksad.

Järgige selliste võõrkehade korral järgmisi suuniseid.

- Need võivad veermikku, kütusepaaki või pidurisüsteemi kahjustada.
- Need võivad tasakaalutust ja seega vibreerimist põhjustada.
- Need võivad edasisõidu ajal eemale paiskuda.

Kahjustuste korral võtke ühendust volitatud töökojaga.

Maastikul järsul kallakul sõites peab AdBlue® mahuti piisavalt täidetud olema. Kontrollige see tõttu enne maastikul sõitmist, et anumas on vähemalt kümneliitrine varu.

Maastikul ja ehitusplatsidel sõites võivad näiteks liiv, muda ja vesi, ka õliga segunenult, piduritesse sattuda. See võib põhjustada pidurdusjõu vähenemise või suurema kulumise tõttu ka pidurite kapitaalset rikke. Pidurdusomadused muutuvad olenevalt sisse sattunud materjalist. Pärast maastikul sõitmist tuleb pidurid puhastada. Kui tuvas-
tate seejärel pidurdusjõu vähenemise või hõõrdumismüra, laske pidurisüsteem viivitamatult volitatud töökojas üle kontrollida. Kohandage oma sõiduvähi muutunud pidurdusomadustega.

Maastikul ja ehitusplatsidel sõitmine suurendab sõiduki kahjustamise ohtu, mistõttu võivad seadmed või süsteemid rikki minna. Kohandage oma sõiduvähi maastikuoludega. Sõitke tähelepanelikult. Laske sõiduki kahjustused viivitamatult volitatud töökojas kõrvaldada.

Teedeta maastikul sõitmise ajal ei tohi käigukangi seada neutraalasendisse ega sidurit lahutada. Kui püüate sõidupiduriga pidurdada, võite kaotada kontrolli sõiduki üle. Kui sõiduk ei suuda tõusust üles sõita, sõitke tagurduskäiguga tagasi.

Kui koormate sõidukit maastikul või ehitusplatsil sõitmiseks, hoidke sõiduki raskuskese võimalikult madalal.

Kontrollimine enne maastikul sõitmist

- Kontrollige kütuse ja AdBlue® varu (→ Lehekülj 175) ning vajaduse korral lisage juurde (→ Lehekülj 134).
- **Mootor:** kontrollige õlitaset ja vajaduse korral lisage õli (→ Lehekülj 281). Enne järsul tõusul ja langusel sõitmist täitke õlitase maksimumini.

- i Äärmuslike tõusude ja kallete korral võidakse mitmeotstarbelisel ekraanil näidata sümbolit . Kui olete enne sõitu täitnud mootori õlitase maksimumini, ei ole mootori töökindlus ohus.
- **Tööriistakomplekt:** kontrollige, kas tungraud on töökorras (→ Lehekülj 333).
- Kontrollige, et rattavõti (→ Lehekülj 333), tungraua puitalus, tugev pukseerimistross, kokkupandav labidas ja tõkisking paiknevad sõidukis.
- **Rehvid ja rattad:** kontrollige rehvi turvisemustri sügavust (→ Lehekülj 311) ja rehvirõhku (→ Lehekülj 327).

Maastikul sõitmise reeglid

Jälgige alati sõiduki kliirensit ja vältige takistusi (nt sügavad sõiduroopad).

Takistused võivad kahjustada näiteks järgmisi sõiduki osi:

- veermik
- jõuülekanne
- kütusepaak ja muud mahutid

Seetõttu sõitke maastikul alati aeglaselt. Laske takistustest ülesõitmise korral kõrvalistujal end juhendada.

- i Mercedes-Benz soovib hoida sõidukis ka labidat ja haakesilmusega ronimiskõit.
- Kontrollige, kas pagas ja koorem on kindlalt paigutatud ja kinnitatud (→ Lehekülj 74).
- Enne maastikul sõitmist peatage sõiduk ja lülitage sisse madal käik.
- **DSR-iga sõidukid:** lülitage kallakust allasõidul DSR sisse (→ Lehekülj 130).
- **Nelikveoga sõidukid:** lülitage nelikvedu sisse (→ Lehekülj 128) ja vajaduse korral lülitage sisse ülekandesuhe LOW RANGE (→ Lehekülj 129).
- Kui aluspind seda nõuab, lülitage veojõukontrolli süsteem (ASR) paigaltvõtmiseks korraks välja (→ Lehekülj 128).
- Maastikusõidu ajal peab mootor alati töötama ja käik olema sisse lülitatud.
- Sõitke aeglaselt ja ühtlase kiirusega. Paljudel juhtudel on vaja sõita kõndimiskiirusel.
- Vältige vedavate rataste tühipöörlemist.
- Jälgige, et rattad puutuvad alati maapinnaga kokku.

- Tundmatul maastikul, kus nähtavus on piiratud, tuleb sõita äärmiselt ettevaatlikult. Ohutuse tagamiseks väljuge enne sõidukist ja tutvuge maastikuga.
- Jälgige takistusi, nagu kivid, augud, kännud ja sõiduroopad.
- Vältige teeservi, mille aluspind võib variseda.

Reeglid veest läbisõiduks maastikul (täisveoga sõiduk)

- Järgige ohutussuuniseid ja üldisi suuniseid maastikul sõitmiseks.
- Enne veest läbisõitu kontrollige veekogude sügavust ja olukorda. Vesi tohib olla maksimaalselt 60 cm sügav.
- Kliimasüsteem on välja lülitatud (→ Lehekülj 100).
- Autonoomne seisusoojendus on välja lülitatud (→ Lehekülj 105).
- Lülitage nelikvedu juurde (→ Lehekülj 128) ja ülekandesuhtega sõidukitel lülitage LOW RANGE sisse (→ Lehekülj 129).
- Piirake lülitusvahemik **1** või **2** peale.
- Vältige kõrget mootori pöörlemiskiirust.
- Sõitke aeglaselt ja ühtlaselt maksimaalselt kõndimiskiirusel.
- Jälgige, et sõidu ajal ei tekiks vöörilainet.
- Pärast vee läbimist pidurdage pidurid kuivaks.

Pärast veekogu läbimist, kui vesi oli sügavam kui 50 cm, kontrollige tingimata kõiki sõiduki vedelikke, et vesi poleks sisse tunginud.

Kontrollimine pärast maastikul sõitmist

Kui leiate pärast maastikul sõitmist sõidukil kahjustusi, tuleb need lasta kohe volitatud töökojas üle kontrollida.

Maastikul koormatakse sõidukit tugevamini kui tavapärase teekasutuse korral. Kontrollige sõidukit pärast teedeta maastikul sõitmist. Nii tuvas-tate kahjustused õigel ajal ning vähendate enda ja teiste liiklejate õnnetusohu. Enne avalikult kasutatavatel teedel sõitmist tuleb sõidukit põhjalikult puhastada.

Pärast maastikul või ehitusplatsil sõitmist ja enne avalikult kasutatavatel teedel sõitmist tuleb järgida järgmisi punkte:

- **DSR-iga sõidukid:** lülitage DSR välja (→ Lehekülj 130).
- **Täisveoga sõidukid:** lülitage nelikvedu välja (→ Lehekülj 128).

- Lülitage veojoukontrolli süsteem (ASR) sisse (→ Lehekülj 128).
- Puhastage välisvalgustus, eriti esilaternad ja tagumiste ääretulede laternad ning kontrollige, kas neil on kahjustusi.
- Puhastage eesmine ja tagumine registreerimismärk.
- Puhastage klaasid, aknad ja küljepeeglid.
- Puhastage astmelauad, sissekäigud ja käepidemed. See suurendab astumiskindlust.
- Puhastage rattaid, rehve, rattakoopaid ja sõiduki põhja veejoaga. See parandab eelkõige märjal sõiduteel rehvide haarduvust.
- Eemaldage ratastele ja rehvidele ning rattakoobastesse kinnijäänud võõrkehad. Kinnijäänud võõrkehad võivad rattaid ja rehve kahjustada või edasisõidu korral eemale paiskuda.
- Eemaldage sõiduki põhja külge kinnijäänud oksad ja muud taimeosad.
- Pärast liivas, mudas, killustikul, kruusal, vees või sarnastes määrivates tingimustes sõitmist puhastage pidurikettad, pidurikatted ja sillaliigid.
- Kontrollige põhjasõlme, rehvide, rataste, kerekonstruktsiooni, pidurite, rooli, veermiku ja heitgaasisüsteemi kahjustuste puudumist.
- Sõidupiduri töökindluse kontrollimiseks tehke näiteks pidurduskatse.
- Kui pärast maastikusõitu on tunda tugevat vibreerimist, kontrollige uuesti võõrkehade puudumist ratastes ja jõuülekandes. Eemaldage võõrkehad, sest need võivad põhjustada tasakaalutust ja seega vibreerimist. Rataste ja jõuülekande kahjustuste korral pöörduge viivitamatult kvalifitseeritud töökotta.

Teave mägedes sõitmise kohta

Diiselmootoriga sõidukid: Diiselmootori töökindlus on tagatud kõrguseni kuni 2500 m üle merepinna. Seda kõrgust võib lühikest aega ületada, nt mäekurudes. Ärge sõitke pidevalt kõrgusel üle 2500 m. Muidu võite diiselmootorit kahjustada.

Mägedes sõites pidage meeles, et kõrguse kasvades väheneb mootori võimsus ning seega ka kaldel kohalvõtmise võime. Sõites merepinnast kõrgemal kui 2500 m ei saa ECO-start-funktsiooni enam kasutada. Suunised langusel pidurdamise kohta leiate peatükis Suunised pidurdamise kohta (→ Lehekülj 115).

ECO start-stopp-funktsioon

ECO start-stopp-funktsiooni tööpõhimõte

Kui järgmised tingimused on täidetud, seiskub mootor automaatselt:

- **Manuaalkäigukastiga sõidukid:** pidurdate sõidukit, lülitate väikesel kiirusel sisse tühi-käigu **[N]** ja seejärel vabastate siduripedaali.
- **Automaatkäigukastiga sõidukid:** peatate sõiduki käiguasendis **[D]** või **[N]**.
- Kõik sõiduki tingimused mootori automaatselt seiskumiseks on täidetud.

Seisatud mootori korral tuleb mitmeotstarbelisele ekraanile sümbol **[A]**. Kui kõik sõiduki tingimused ei ole täidetud, tuleb mitmeotstarbelisele ekraanile sümbol **[A]**.

Järgmistel juhtudel käivitub mootor automaatselt uuesti:

- **Manuaalkäigukastiga sõidukid:** vajutate piduripedaali.
- **Manuaalkäigukastiga sõidukid:** lülitate sisse tagurduskäigu **[R]**.
- **Automaatkäigukastiga sõidukid:** vabastate piduripedaali käiguasendis **[D]**, kui HOLD-funktsioon ei ole sisse lülitatud.
- **Automaatkäigukastiga sõidukid:** valite käiguasendi **[P]** asemel muu käigu.
- **Automaatkäigukastiga sõidukid:** lülitate sisse käiguasendi **[D]** või **[R]**.
- Vajutate gaasipedaali.
- Sõiduk nõuab mootori automaatset käivitumist.

Kui mootor on ECO start-stopp-funktsiooni abil seisatud ja lahkute sõidukist, kostab hoiatusheli. Lisaks ilmub mitmeotstarbelisele ekraanile teade **Vehicle is operational Switch off the ignition before exiting** (Sõiduk on töövalmis seisundis, lülitage enne väljumist süüde välja). Kui süüdet välja ei lülitata, lülitub see ühe minuti pärast automaatselt välja.

ECO start-stop-funktsiooni välja- ja sisselülitamine

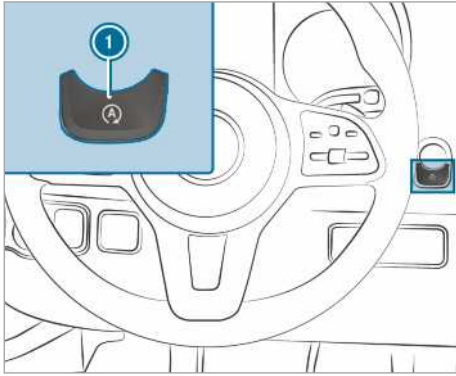

Vajutage nuppu ①.
ECO start-stop-funktsiooni välja- ja sisselülitamise korral näidatakse näidikuplokis näitu.

① Kui ECO start-stop-funktsioon on välja lülitatud, näidatakse sõiduki seismise ajal näidikuplokis näitu pidevalt.

ECO-näidu tööpõhimõte

ECO-näit summeerib sõiduomadused sõidu alustamisest kuni sõidu lõpuni ja toetab kütusesäästlikumat sõiduviisi.

Kütusekulu saab mõjutada järgmiselt.

- Sõitke ettenägelikult.
- Järgige käiguvahetussoovitusi.

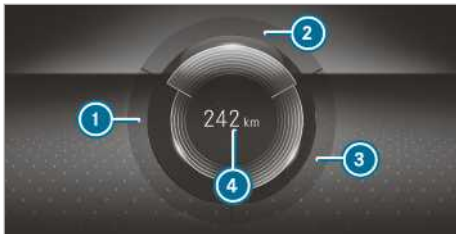

Värviekraaniga näidikuplokk

Segmendi kiri põleb heledalt, välisserv põleb ja segment täitub järgmise sõiduviisi korral:

- ① **ACCELERATION** (KIIRENDAMINE): mõõdukas kiirendamine
- ② **CONSTANT** (ÜHTLANE): ühtlane kiirus
- ③ **COASTING** (VEEREMINE): kerge aeglustus ja veeremine

Segmendi kiri on hall, välisserv on tume ja segment tühjeneb järgmise sõiduviisi korral:

- ① **ACCELERATION** (KIIRENDAMINE): sportlik kiirendamine
- ② **CONSTANT** (ÜHTLANE): kiiruse kõikumised
- ③ **COASTING** (VEEREMINE): tugev pidurdamine

Sõidate optimaalse kütusekuluga, kui:

- kolm segmenti on korraga täitunud.
- Kõigi kolme segmenti piirjoon põleb samuti.

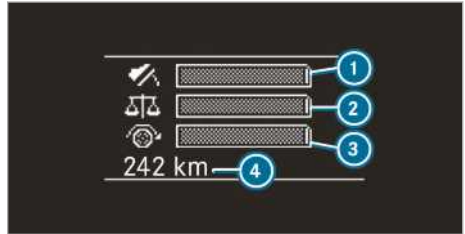

Mustvalge ekraaniga näidikuplokk

Ribad täituvad järgmise sõiduviisi korral:

- ① mõõdukas kiirendamine
- ② ühtlane kiirus
- ③ kerge aeglustamine ja veeremine

Ribad tühjenevad järgmise sõiduviisi korral:

- ① sportlik kiirendamine
- ② kiiruse kõikumised
- ③ tugev pidurdamine

Lisaks näitab ekraan täiendavat läbisõitu ④ **Bonus** (Boonus) XXX (XXX) km (km) **From start** (alates käivitamisest) või XXX (XXX) km (km) **From start** (alates käivitamisest), mille olete oma sõidustiiliga saavutanud (võrreldes väga sportliku sõidustiiliga juhiga). See täiendav läbisõit ei vasta ühelegi kindlale säästuastmele.

Tahkete osakeste filter

Suunised regenererimiseks

⚠ OHT Eluohut heitgaaside tõttu

Sisepõlemismootorid paiskavad õhku mürgist heitgaasi, nt süsinikmonooksiidi. Nende heitgaaside sissehingamine kahjustab tervist ja põhjustab mürgistusi.

▶ Ärge kunagi laske mootoril töötada suletud ja ilma piisava õhutuseta ruumides.

A HOIATUS Tuleohht heitgaasisüsteemi kuumade osade tõttu

Kui kergestisüttivad materjalid, nt lehed, muru või oksad puutuvad kokku heitgaasisüsteemi kuumade osade või heitgaasivooluga, võivad need materjalid süttida.

- ▶ Parkige sõiduk nii, et kergestisüttivad materjalid ei puutuks kokku sõiduki kuumade osadega.
- ▶ Ärge parkige kuiva heinaga aasal ega koristatud viljapõllul.

Kui sõidate valdavalt lühikesi vahemaid või seisab sõiduk paigal jõuvõtuvõlli kasutades, võib tahkete osakeste filtri automaatsel puhastamisel esineda töötõrkeid. Seetõttu võib tahkete osakeste filter ummistuda ja põhjustada mootori võimsuse kadu.

- ① Kui sõiduk on varustatud tahkete osakeste filtri koormustaseme või regenereerimise näiduga, saab neid mitmeotstarbeliselt ekraanilt vaadata. Vajaduse korral võib regeneratsioonitorinäidu kaudu käivitada tahkete osakeste filtri regenereerimise. (→ Lehekülj 122)
- ① Regulaarne tahkete osakeste filtri regenereerimine võib ära hoida häireid, mootori õli vedelamaks muutumise või mootori võimsuse vähenemise.

I SUUNIS Kahjustamise oht kuumade heitgaasi tõttu

Regenereerimise ajal väljub väljalasketorust väga kuum heitgaas.

- ▶ Olge kübemefiltri regenereerimise ajal muudest objektidest, nt pargitud sõidukitest, vähemalt 2 m kaugusel.

Regenereerimise alustamine ja katkestamine

Eeltingimused

- Kõik süsteemi tingimused on täidetud.
- Diiselmootori tahkete osakeste filtri küllastumus on üle 50 %.
- Sõiduk sõidab.

- ① Kui teie sõidukil on tahkete osakeste filtri küllastumise näidik või regenereerimise näidik, saate seda mitmeotstarbelisel näidikuekraanil kuvada lasta. Vajadusel saate regnereerimise

näidiku kaudu aktiveerida diiselmootori tahkete osakeste filtri regenereerimise. (→ Lehekülj 122)

Pardaarvuti:

↗ **Service** (Service)

▶ **Particle filter** (Osakeste filter)

I SUUNIS Kahjustamise oht kuumade heitgaasi tõttu

Regenereerimise ajal väljub väljalasketorust väga kuum heitgaas.

- ▶ Olge kübemefiltri regenereerimise ajal muudest objektidest, nt pargitud sõidukitest, vähemalt 2 m kaugusel.

Kui sõidukit kasutatakse tavapärasel käitustingimustel, pole regenereerimise täiendav aktiveerimine vajalik.

▶ **Regenereerimise aktiveerimine: valige OK** (OK).

Näidatakse teadet **Manual regeneration requested** (Vajalik regenereerimine).

Olenvalt sõidurežiimist ja keskkonnatingimustest võib regeneratsiooni algamine võtta kuni 20 minutit.

Kui regenereerimine algab, ilmub teade **Regenereerimine aktiveeritud**. Regenereerimine kestab umbes 15 minutit.

▶ Kui võimalik, sõitke regenereerimise ajal pöörtearvuga vähemalt 2000 1/min. Saavutatud temperatuuritõusu abil toetate diiselmootori tahkete osakeste filtri puhtakspõletamise protsessi.

▶ **Regenereerimise katkestamine:** seisake mootor.

Regenereerimine katkestatakse. Kui regenereerimist ei viida lõpule, saate regenereerimist pärast mootori käivitamist uuesti alustada.

Olenevalt diiselmootori tahkete osakeste filtri küllastusastmest algab regenereerimine järgmisel sõidurežiimil automaatselt.

Aku pealüliti

Suunised aku kaitselüliti kohta

I SUUNIS Elektrisüsteemi kahjustus

Aku kaitselüliti lahtitõmbamise või ühendamise korral võib elektrisüsteem kahjustada saada.

- ▶ Enne aku pealüliti lahutamist või maha võtmist veenduge, et süüde on välja lülitatud ja väljalülitamisest on möödunud vähemalt 15 minutit. Muidu võivad elektrisüsteemi osad kahjustada saada.

Aku kaitselülitiga saate kõik oma sõiduki tarvitid elektritoitest lahti ühendada. Nii väldite aku kontrollimatut tühjenemist jõudevoolutarvitite tõttu. Kui sõidukil on mootoriruumis lisaaku, tuleb mõlemad akud lahti ühendada. Ainult siis ei ole elektrisüsteem pinge all.

- ⓘ Sõiduki võib aku kaitselülitiga elektrisüsteemist lahti ühendada vaid siis, kui
 - Sõiduk seisab pikemat aega.
 - Sõiduki voolu alt lahutamine on tingimata nõutav.

Pingevarustuse sisselülitamise järel tuleb küljekaunid (→ Lehekülg 56) ja elektrilist lükan-dust uuesti reguleerida (→ Lehekülg 51).

- ⓘ Toitepinge katkemine sisestatakse DTCO-sse (digitaalsesse tahhograafi) veamälu sündmu-sena. Järgige eraldi DTCO kasutusjuhendit.

Pingevarustuse sisse- ja väljalülitamine

Pingevarustuse väljalülitamine

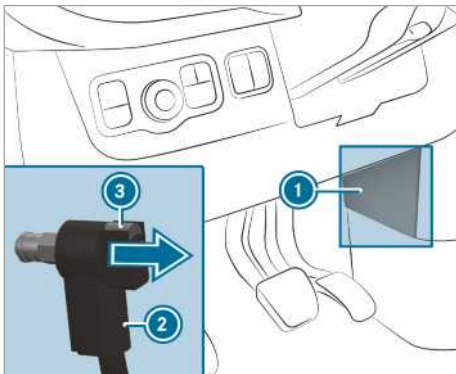

- ▶ Lülitage süüde välja ja oodake vähemalt 15 minutit.
- ▶ Eemaldage kate ①.
- ▶ Vajutage nuppu ③ ja hoidke all.
- ▶ Tõmmake pistik ② massipoldi küljest lahti.

- ▶ Lükake pistik ② niipalju kõrvale, et see ei saaks massipoldiga kokku puutuda. Kõik käivitusaku tarvitid on pingearvustusest lahutatud.

Pingevarustuse sisselülitamine

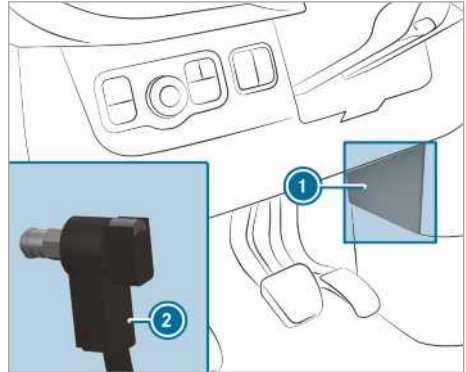

- ▶ Vajutage pistik ② massipoldile, kuni see tuntuvalt fikseerub ja pistik ② on täielikult massipoldi vastas. Kõik käivitusaku tarvitid on jälle pingearvustusega ühendatud.
- ▶ Kinnitage kate ①.

Manuaalkäigukast

Käigukangi kasutamine

- ! **märkus** Mootori ja käigukasti kahjustus liiga madala käigu sisselülitamise tõttu

- ▶ Käikude ⑤ ja ⑥ vahel vahetamiseks vajutage käigukang paremale.
- ▶ Suurel kiirusel ärge lülitage madalamale käigule.

- ! **SUUNIS** Käigukasti kahjustus tagasikäigu R sisselülitamise tõttu sõidu ajal

- ▶ Lülitage tagasikäik R sisse ainult seisvas sõidukis.

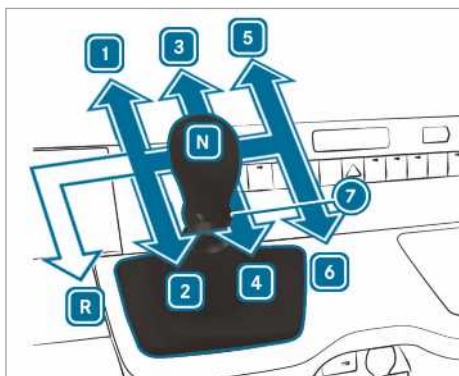

Tagasillaveoga sõidukid
tagurduskäik

R

1 - **6** edasikäigud

7 tagurduskäigu tõmberõngas

N tühikäik

- ▶ Vajutage siduripedaali ja seadke käigukang soovitud asendisse.

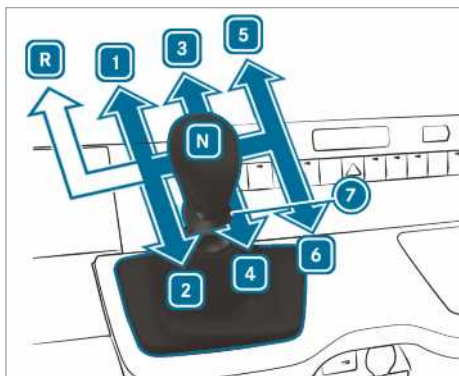

Esisillaveoga sõidukid

R tagurduskäik

1 - **6** edasikäigud

7 tagurduskäigu tõmberõngas

N tühikäik

- ▶ Vajutage siduripedaali ja seadke käigukang soovitud asendisse.

Käiguvahetussoovitus

Käiguvahetussoovitus annab suuniseid, kuidas sõita kütusesäästlikult.

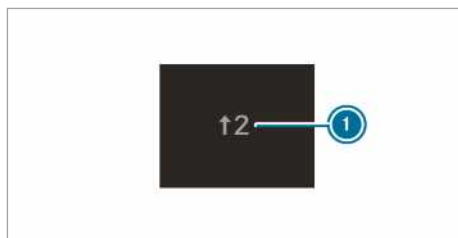

Näide

- ▶ Kui mitmeotstarbelisel ekraanil näidatakse käiguvahetussoovitus **1**, siis pange sisse soovitud käik.

- ⓘ ECO start-stopp funktsiooniga sõidukitel näidatakse lisaks veel käiguvahetussoovitus tühikäigule **N**.

Automaatkäigukast

DIRECT SELECTi käiguvälits

DIRECT SELECTi käiguvälitsa tööpõhimõte

- ⚠ **HOIATUS** Õnnetus- ja vigastusohu, kui lapsed on sõidukis järelevalveta

Kui jätate lapsed sõidukisse järelevalveta, võivad nad

- uksi avada ja teisi inimesi või liiklejaid ohustada.
- sõidukist väljuda ja liiklusesse sattuda.
- kasutada sõiduki varustust ja näiteks kuhugi kinni jääda.

Peale selle võivad lapsed sõiduki liikuma panna, kui nad näiteks:

- vabastavad seisupiduri.
- lülitavad automaatkäigukasti parkimisasendist **P** välja
- käivitavad mootori.

- ▶ Lapsi ega loomi ei tohi mingil juhul jätta sõidukisse järelevalveta.
- ▶ Võtke sõidukist lahkudes alati võti kaasa ja lukustage sõiduk.
- ▶ Hoidke võtit lastele kättesaamatus kohas.

⚠ HOIATUS Õnnetusohht mittenouetekohase lülitamise tõttu

Kui mootori pöörlemiskiirus on tühikäigu pöörlemiskiirusest kõrgem ja te siis käiguasendi **D** või **R** sisse lülitate, võib sõiduk äkilselt kiirendada.

- ▶ Vajutage käiguasendi **D** või **R** sisselülitamisel alati tugevalt piduripedaali ja ärge andke samaaegselt gaasi.

DIRECT SELECTi käiguvalitsaga vahetate käiguasendit. Mitmeotstarbelisel ekraanil näidatakse praegust käiguasendit.

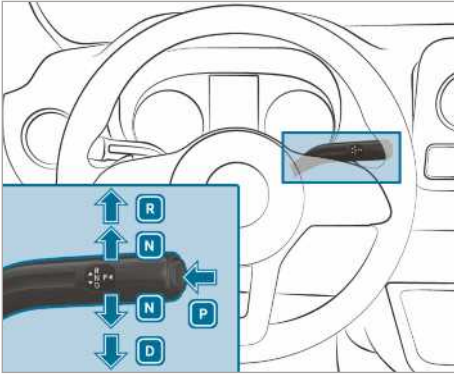

- P** parkimisasend
- R** tagurduskäik
- N** tühikäik
- D** sõiduasend

tagurduskäigu R sisselülitamine

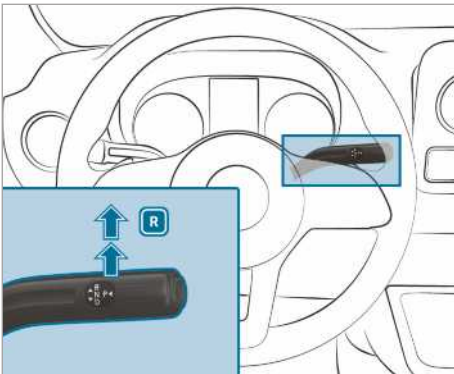

- ▶ Vajutage piduripedaali ja lükake DIRECT SELECTi käiguvalitsat üle esimese takistuse ülespoole. Käiguasendi näit näitab mitmeotstarbelisel ekraanil asendit **R**.

tühikäigu N sisselülitamine

⚠ HOIATUS Õnnetuste ja vigastuste oht sisselülitatud neutraalasendi korral

Kui jätate sõiduki seisma sisselülitatud neutraalasendiga **N** ja seisupidur pole rakendatud, võib sõiduk minema veereda.

Valitseb õnnetus- ja vigastusohht!

- ▶ Enne sõiduki seismajätmist rakendage seisupidur.

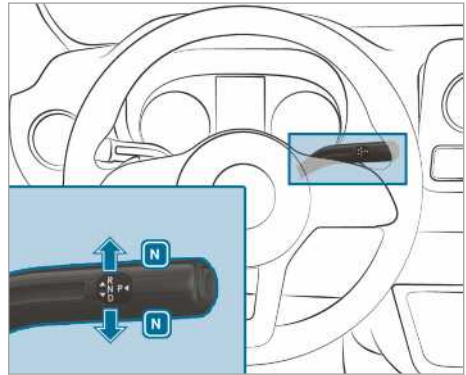

- ▶ Vajutage piduripedaali ja lükake DIRECT SELECTi käiguvalitsat kuni esimese takistuse üles või alla. Käiguasendi näit näitab mitmeotstarbelisel ekraanil asendit **N**.

Kui vabastate seejärel piduripedaali, saab sõidukit vabalt liigutada, nt lükata või pukseerida.

Kui automaatkäigukast peab jääma ka väljalülitatud sütte korral tühikäigule **N**, viige läbi järgmised sammud:

- ▶ Käivitage sõiduk.
- ▶ Vajutage piduripedaali ja lülitage sisse tühikäik. **N**
- ▶ Vabastage piduripedaal.
- ▶ Lülitage sütte välja.

- ⓘ Kui jätate võtme sõidukisse ja lahkute seejärel sõidukist, jääb automaatkäigukast endiselt tühikäigule **N**.

parkimisasendi P sisselülitamine

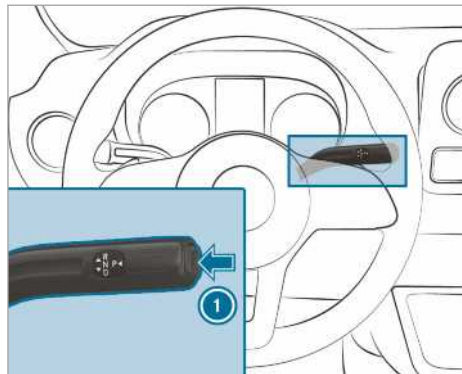

▶ Vajutage nuppu ①. Käiguasendi näit näitab mitmeotstarbelisel ekraanil asendit **P**.

Kui üks järgmistest tingimustest on täidetud, lülitub parkimisasend **P** automaatselt sisse:

- seiskate mootori käiguasendis **D** või **R**
- avate seisval või väga aeglaselt sõitval sõidukil juhuks, kui käiguasend on **D** või **R**
- avate seisval või väga aeglaselt sõitval sõidukil turvavõoluku
- lahkute seisva või väga aeglaselt sõitva sõiduki istmelt.

sõiduasendi D sisselülitamine

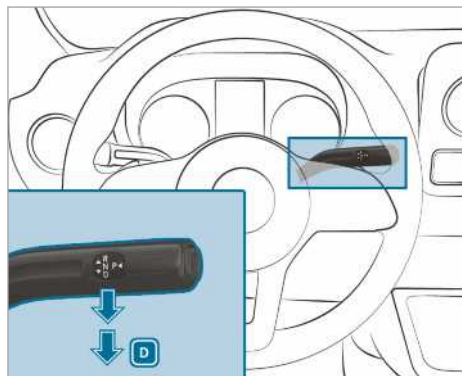

▶ Vajutage piduripedaali ja lükake DIRECT SELECTi käiguvaltsat üle esimese takistuse alla. Käiguasendi näit näitab mitmeotstarbelisel ekraanil asendit **D**.

Automaatkäigukast lülitab käiguasendis **D** käike automaatselt. See oleneb järgmistest teguritest:

- gaasipedaali asend
- sõidukiirus

Lülitusvahemiku piiramine

Eeltingimused

- Käiguvalts seatakse asendisse **D** (→ Lehekülg 126).

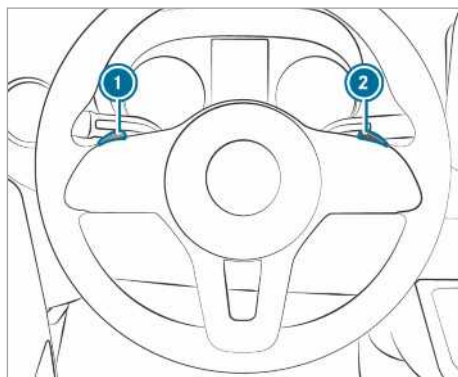

▶ **Lülitusvahemiku piiramine:** tõmmake korra käiguvahetuslaba ①.

Olenevalt sisselülitatud käigust lülitab automaatkäigukast sisse järgmise madalama käigu. Ühtlasi piiratakse lülitusvahemikku.

Mitmeotstarbelisel ekraanil näidatakse seatud lülitusvahemikku. Automaatkäigukast lülitub ainult kuni vastava käiguni.

▶ Hoidke käiguvahetuslaba ① tõmmatuna. Automaatkäigukast lülitub lülitusvahemikule, millega saab sõidukit optimaalselt kiirendada ja aeglustada. Peale selle lülitub automaatkäigukast ühe või mitme käigu võrra madalamale ja piirab lülitusvahemikku.

Mitmeotstarbelisel ekraanil näidatakse seatud lülitusvahemikku. Automaatkäigukast lülitub ainult kuni vastava käiguni.

① Liiga suurel kiirusel käiguvahetuslaba ① tõmmates ei lülitu automaatkäigukast madalamale käigule.

Kui lülitusvahemik on piiratud ja piiratud lülitusvahemikus on saavutatud mootori maksimaalne pöörlemissagedus, ei lülitu automaatkäigukast kõrgemale käigule.

▶ **Lülitusvahemiku suurendamine:** tõmmake korraks käiguvahetuslaba ②.

Olenevalt sisselülitatud käigust lülitab automaatkäigukast sisse järgmise kõrgema käigu. Ühtlasi suurendatakse lülitusvahemikku.

Mitmeotstarbelisel ekraanil näidatakse seatud lülitusvahemikku. Automaatkäigukast lülitub ainult kuni vastava käiguni.

▶ **Lülitusvahemiku vabastamine:** hoidke käiguvahetuslaba ② tõmmatuna.

või

▶ Lülitage käiguasend uuesti sisse [D] (→ Lehekülj 126).

Olenevalt sisselülitatud käigust lülitub automaatkäigukast ühe või mitme käigu võrra kõrgemale. Ühtlasi kõrvaldatakse lülitusvahemiku piirang ja mitmeotstarbelisel ekraanil näidatakse käiguasendit [D].

Lülitusvahemiku kohandamine sõiduolukorraga

- 3 Mootori pidurdusjõu kasutamine.
- 2 Mootori pidurdusjõudu saab kasutada kallakutel, järskudel langustel, mägedes ja raskestes tingimustes.
- 1 Mootori pidurdusjõudu saab kasutada järskudel langustel ja pikkadel mägiteedel.

Allavahetuse kasutamine

- ▶ **Maksimaalne kiirendus:** vajutage gaasipedaali üle täisgaasipunkti alla.
- ▶ Kui soovitud kiirus on saavutatud, andke vähem gaasi.

Parkimisluku mehaaniline mahavõtmine (esisillaveoga sõidukid)

- ① **Automaatkäigukastiga sõidukid:** elektrisüsteemi tõrke korral võib automaatkäigukast olla asendis [P] blokeeritud. Sellisel juhul võite parkimisblokaatori mehaaniliselt tühistada, nt sõiduki pukseerimiseks (→ Lehekülj 303).
- ① Parkimislukustuse mehaaniline mahavõtmine on võimalik vaid automaatkäigukasti ja esisillaveoga sõidukite puhul.

Eeltingimused

- Vajate sõiduki tööriistakomplektist blokeeringu kõrvaldamise tööriista. (→ Lehekülj 309).

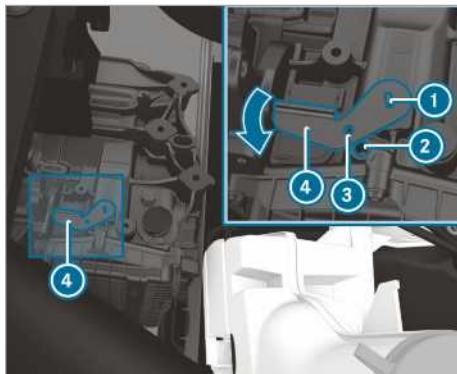

- ▶ Rakendage seisupidur.
 - ▶ Avage kapott (→ Lehekülj 278).
 - ▶ Pange blokeeringu eemaldamise tööriist ④ käigukasti sisse ① ja keerake noole suunas.
 - ▶ Pistke sobiv tööriist, nt kruvikeeraja läbi blokeeringu eemaldamise tööriistas oleva avause ③ ja käigukasti ②.
 - ▶ ④ Blokeeringu eemaldamise tööriist on oma kohale fikseeritud. Parkimisblokaator on tühistatud.
- Nii kaua, kui blokeeringu eemaldamise tööriist ④ on käigukastis, ei saa asendit [P] sisse panna.
- ▶ Järgige suuniseid pukseerimise kohta (→ Lehekülj 303).
- ① Kui blokeeringu eemaldamise tööriist eemaldatakse ④, hüppab käigukast automaatselt uuesti asendisse [P].

Nelikvedu

Suunised nelikveo kohta

Nelikvedu tagab kõigi nelja ratta pideva veo ja parandab koos ESP-ga® sõiduki veovõimet.

Nelikveo veojõukontroll toimub ka pidurisüsteemi kaudu. Seejuures võib pidurisüsteem seetõttu üle kuumeneda. Sel juhul tuleb vähem gaasi anda või peatuda, et pidurisüsteem saaks jahtuda.

Kui vedav ratas hakkab liiga väikese haarduvuse tõttu läbilibisema, järgige järgmisi suuniseid:

- kasutage kohalvõtmise ajal ESPse® integreeritud veojõukontrolli. Vajutage gaasipedaali nii palju kui vaja.
- Sõidu ajal võtke jalg aeglaselt gaasipedaalilt.

Kasutage talviste teeolude korral talverehve (M+S-rehvid), vajaduse korral lumekettidega (→ Lehekülj 312). Ainult nii saavutate nelikveo maksimaalse mõju.

Kasutage maastikul kallakust allasõidul allamäge sõidukiiruse reguleerimist DSR (Downhill Speed Regulation) (→ Lehekülj 129).

Nelikvedu ei saa vähendada liiklusõnnetuse ohtu sobimatu sõiduviisi või tähelepanematuse korral ega eirata füüsikaseadusi. Nelikvedu ei arvesta tee- ja ilmastikutingimustega ega liiklusolukorraga. Nelikvedu on vaid abivahend. Ohutu piki-vahe, kiiruse, õigeaegse pidurdamise ja sõidurajal püsimise eest vastutab juht.

! SUUNIS Jõuülekanne ja pidurisüsteemi kahjustamise oht

Nelikveoga sõidukite ühesillalisel katsestendil käitamisel võib jõuülekanne või pidurisüsteem kahjustuda.

- ▶ Funktsioneerimist ja pidurdusjõudu on lubatud kontrollida ainult 2 telje piduris-tendil.
- ▶ Enne sõiduki kontrollimist katsestendil tuleb volitatud töökojaga eelnevalt kokku leppida.

! SUUNIS Jaotuskasti kahjustamise oht

Sõiduki ülestõstetud sillaga pukseerimisel võib jaotuskast kahjustuda. Selliste kahjustuste korral Mercedes-Benz tekkinud defektide eest ei vastuta.

- ▶ Sõidukit ei tohi ülestõstetud sillaga pukseerida.
- ▶ Laske sõidukit pukseerida ainult kõigi ratastega maapinnal või täielikult ülestõstetuna.
- ▶ Järgige juhiseid sõiduki kõigi ratastega kokkupuutel maapinnaga pukseerimise kohta.

Nelikveo sisselülitamine

Lülitustingimused

Nelikvedu saab sisse ja välja lülitada sõiduki seismise ajal või aeglase sõitmise ajal.

Seismise ajal peavad olema täidetud järgmised lülitustingimused:

- mootor töötab.
- Rooliratas on otseasendis.

Kui nelikvedu ei saa sõiduki seismise ajal sisse lülitada:

- ▶ **Manuaalkäigukastiga sõidukid:** vajutage siduripedaali.
- ▶ **Automaatkäigukastiga sõidukid:** seadke käiguvalits lühidalt asendist **N** asendisse **D** asendist **D** asendisse **N** asendist **N** asendisse **R** ja taas asendisse **N**. Nelikveo sisse ja välja lülitamist saab nii lihtsustada.

Aeglasel sõitmisel peavad olema täidetud järgmised eeltingimused:

- mootor töötab.
- Sõiduk ei liigu kiiremini kui umbes 10 km/h.
- Sõiduk ei läbi samal ajal kurvi.

Kui nelikvedu ei saa veereval sõidukil sisse lülitada, kehtib järgmine.

- ▶ **Manuaalkäigukastiga sõidukid:** vajutage siduripedaali.
- ▶ **Automaatkäigukastiga sõidukid:** seadke käiguvalits korraks asendisse **N**.

- ① Kui nelikveo sisse lülitate, lülitub kiirusepiiraja automaatselt välja. Vastav teade ekraanil kustub. Kiirusepiiraja tuleb pärast nelikveo väljalülitamist vajadusel uuesti sisse lülitada (→ Lehekülj 153).

Nelikveo sisse- ja väljalülitamine

! SUUNIS Jaotuskasti kahjustamise oht



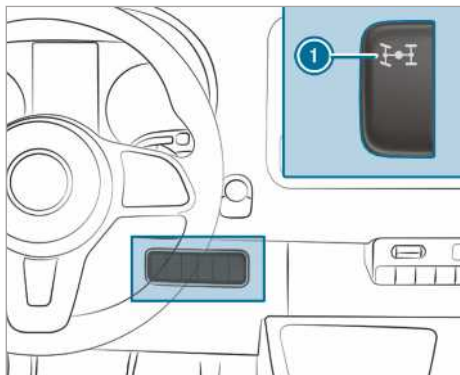

Kui vajutate nelikveo sisse- või väljalülitamise ajal gaasipedaali, võib jaotuskast kahjustada saada.

- ▶ Ärge vajutage gaasipedaali, kuni lülitis vilgub nelikveo märgulamp.



▶ **Sisse- ja väljalülitamine:** vajutage lüliti ① ülaosale.

Märgulamp lülitis ① vilgub sellal, kui nelikvedu sisse või välja lülitatakse.

Hoiatuslambid  ja  näidikuploki ekraanil süttivad. ESP® ja ASR on lülitamise ajaks välja lülitatud. Kui käiguvahetus on tehtud, lülituvad märgulambid  ja  näidikuploki ekraanil välja ja ESP® ning ASR on jälle sisselülitatud.

Sel ajal kui lüliti märgulamp ① vilgub, saate lülitamise katkestada, vajutades uuesti nuppu ①. Kui lülitust ei toimunud, vilgub lüliti märgulamp ① kolm korda lühidalt. Lülituseks vajalikud tingimused ei olnud sellisel juhul täidetud.

Kui märgutuli lülitis ① põleb, on nelikvedu sisse lülitatud. Pardakompuutri ekraanile ilmub vastav teade.

① Kui on sisse lülitatud ülekandesuhe LOW RANGE, ei saa nelikvedu välja lülitada.



Ülekandesuhte LOW RANGE talitus

Ülekandesuhte LOW RANGE võimaldab vastavate käikudega väga aeglaselt sõita. Kui LOW RANGE on sisse lülitatud, kohandatakse mootori võimsusomadusi ja automaatkäigukasti käiguvahetusi. Võrreldes maanteeasendiga väheneb ülekandesuhte mootorilt ratastele umbes 40 % võrra. Veojõud on sellele vastavalt suurem.

Lülitustingimused

LOW RANGE'i sisse või välja lülitamiseks peavad olema täidetud järgmised eeltingimused:

- nelikvedu on sisse lülitatud (→ Lehekülj 128),
- mootor töötab,

- sõiduk seisab paigal,
- vajutate piduripedaali.
- **Manuaalkäigukastiga sõidukid:** manuaalkäigukast on tühikäiguasendis.
- **Automaatkäigukastiga sõidukid:** käiguvalits on asendis  või .

LOW Range'i sisse- ja väljalülitamine

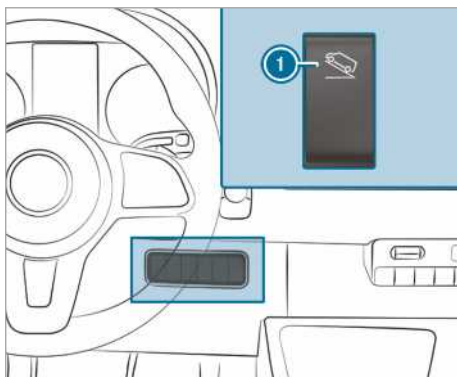





① LOW Range'i sisse- ja väljalülitamine

① DSR-iga (Downhill Speed Regulation) sõidukitel on lüliti ① asendatud DSR-i lülitiga.

▶ **Sisse- ja väljalülitamine:** vajutage lüliti ① ülaosale.

Lülitamise ajal vilgub näidikuploki ekraanil märgulamp .

- Kui lülitus on toimunud ja LOW RANGE on sisse lülitatud, süttib märgulamp .
- Kui lülitus on toimunud ja LOW RANGE on välja lülitatud, kustub märgulamp .

Sel ajal kui märgulamp  vilgub, saate lülitamise katkestada, vajutades uuesti nuppu ①. Kui lülitust ei toimunud, vilgub märgutuli  kolm korda lühidalt. Lülituseks vajalikud tingimused ei olnud sellisel juhul täidetud.

DSR (allamäge sõidukiiruse reguleerimine)

DSRi suunised

DSR ei saa vähendada liiklusõnnetuse ohtu sobimatu või hoolimatu sõiduveidi korral ega eirata füüsikaseadusi. DSR ei arvesta tee- ja ilmastikuolusid ega liiklusolukorda. DSR on vaid abivahend. Vastutus ohutu pikivahe tagamise, kiiruse valiku ja õigeaegse pidurdamise eest on juhil.

DSR toetab teid allamägesõitudel. Sihipäraselt pidurdades hoiab DSR allamäge sõitmisel seatud kiirust. Kiiruse hoidmine sõltub sõidutee kattest ja konkreetsest langusest ning ei ole seetõttu igas olukorras tagatud.

Käiguastmest olenevalt saate seada kiirust vahemikus 4 km/h kuni 18 km/h piduri- ja gaasipedaaliga või roolil oleva kippülilitiga.

DSR reguleerib järgmistes olukordades automaatselt:

- Kui seisate paigal või kui tegelik kiirus on aeglasem kui 4 km/h, siis seatakse kiiruseks 4 km/h või vastavas käiguasendis minimaalne kiirus.
- Kui sõidate maastikul kiiremini kui 18 km/h, siis lülitub DSR ooterežiimile. DSR püsib sisselülitatuna, aga ei pidurda automaatselt.
- Kui sõidate mäest alla aeglasemalt kui 18 km/h, reguleerib DSR uuesti seatud kiirusele.
- Kui sõidate kiiremini kui 45 km/h, lülitub DSR automaatselt välja.

DSRi sisse- ja väljalülitamine

DSRi sisselülitamine

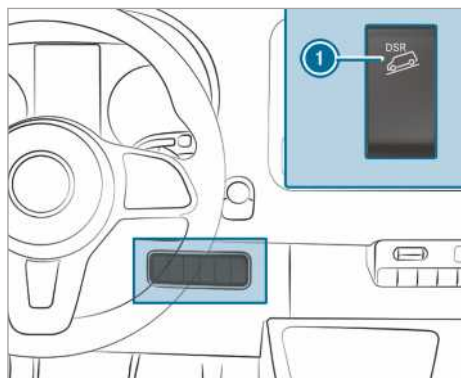

DSRi võib sisse lülitada nii seismise kui sõidu ajal.

- ▶ Vajutage lüliti ① ülaosale.
- ▶ Pidurdage või kiirendage sõiduk sobivale kiirusele 4 km/h ja 18 km/h vahemikus.
- ▶ Vabastage piduri- või gaasipedaal. Praegune kiirus on salvestatud. Seisu ajal salvestatakse kiiruseks 4 km/h või praeguses käiguasendis minimaalne võimalik kiirus. DSR

hoiab langusel salvestatud kiirust ja pidurdab automaatselt.

Sisselülitatud DSRiga kohaltvõtul, kiirendamisel või pidurdamisel salvestatakse pärast gaasi- või piduripedaali vabastamist või pärast kippüliliti rakendamist DSR-reguleerimise ajal praegune kiirus. Seda ainult juhul, kuni te ei sõida kiiremini kui 18 km/h.

DSR-olekunäit pardaarvutis

• DSR on aktiveeritud:

- DSR ja seatud kiirus ilmuvad pardaarvuti olekualasse.

• DSR on aktiveeritud, aga ei reguleeri:

- Te sõidate kiirusevahemikus 18 km/h ja 45 km/h.

- DSR ja kiirus 18 km/h ilmuvad pardaarvuti olekualasse.

DSR on ooterežiimil.

• DSR on inaktiivne:

- Te sõidate kiiremini kui 45 km/h.
- DSR ilmub pardaarvuti olekualasse. Lisaks ilmub teade **DSR off** (väljas).

- DSR --- ilmub pardaarvuti olekualasse.

Kiiruse seadmine allamägesõidu ajal

Käiguastmest olenevalt saate seada kiirust vahemikus 4 km/h kuni 18 km/h piduri- ja gaasipedaaliga või roolil oleva kippüliliti abil.

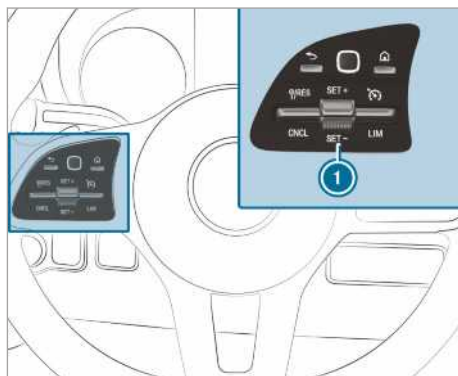

- ▶ Langusel pidurdage või kiirendage sõiduk soovitud kiirusele.

- ▶ Vabastage piduri- või gaasipedaal. Praegune kiirus on salvestatud.

või

▶ vajutage DSR-reguleerimise ajal kippplüüti ① üles või alla.
Viimati salvestatud kiirust tõstetakse või vähendatakse astmeliselt.

▶ Vabastage kippplüüti ①.
Praegune kiirus on salvestatud.

või

▶ hoidke kippplüüt ① seni üleval või all, kuni soovitud kiirus on saavutatud.

▶ Vabastage kippplüüti ①.
Praegune kiirus on salvestatud.

① Minna võib üks hetk, kuni sõiduk pidurdatakse seatud kiirusele. Arvestage selle viivitusega, kui seate kiirust kippplüütiga ①.

DSRi väljalülitamine

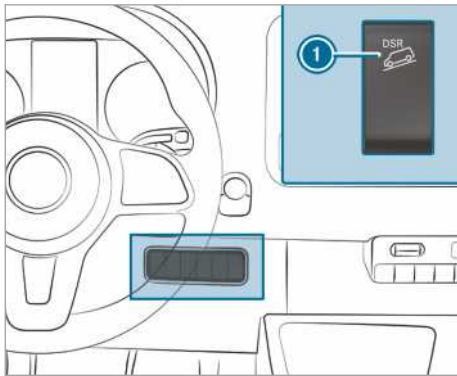

▶ Vajutage lülitit ① ülaosale.

või

▶ kiirendage ja sõitke kiiremini kui 45 km/h.

Järgmistel juhtudel lülitub DSR automaatselt välja:

- Te sõidate kiiremini kui 45 km/h.
- ESP® või ABS ei tööta.

Kliirensi elektrooniline seadmine

Elektroonilise kliirensi automaatse seadmise (ENR) funktsioon

⚠ HOIATUS Muljumisohu allalangeva sõiduki tõttu

Sõiduki langetamisel võivad kere ja rehvide vahel või sõiduki all viibivate inimeste kehaosad muljuda saada.

▶ Veenduge, et sõiduki langetamise ajal ei viibi kedagi rattakoobaste vahetus läheduses ega sõiduki all.

⚠ HOIATUS Vigastusohu tungraua ümberkaldumise tõttu

Õhkvedrustusega sõiduki seiskamisel võib õhkvedrustus veel kuni tund aega olla sisselülitatud, ka väljalülitatud süüte korral. Sõiduki tungrauga tõstmise korral püüab õhkvedrustus sõiduki kliirensit tasakaalustada.

Tungraud võib ümber kalduda.

▶ Enne sõiduki tõstmist õhkvedrustuse kaugjuhtimispuldiga vajutage hooldusnuppu.
See takistab sõiduki kliirensi automaatset korrigeerimist ja käsitsi suurendamist või vähendamist.

⚠ HOIATUS Õnnetusohu allalastud või ülestõstetud šassiiraami tõttu

Kui sõidate allalastud või ülestõstetud šassiiraamiga, võivad pidurdamine ja sõiduomadused oluliselt halveneda. Lisaks võite ülestõstetud šassiiraamiga ületada lubatud sõiduki kõrgust.

▶ Seadke sõidukliirens enne sõidu alustamist.

⚠ HOIATUS Õnnetusohu ENRi tõrke korral.

ENRi tõrke korral võib sõiduki kliirens olla liiga kõrge, liiga madal või asümmeetriline.

Sõiduki sõiduomadused- ja juhitavus võivad olla oluliselt muutunud.

- ▶ Sõitke ettevaatlikult ja kohandage sõiduviiis muutunud sõiduomadustega.
- ▶ Peatuge, arvestades liiklusolukorda.
- ▶ Võtke ühendust volitatud töökojaga.

! SUUNIS Šassii kahjustamise oht madala sõiduki kliirensi tõttu

ENRi tõrke või selle järelreguleerimise korral sõidu ajal, võib sõiduki kliirens olla madalamale langetatud.

- ▶ Jälgige teeolusid ja et kliirens on piisav.
- ▶ Sõitke ettevaatlikult.

Sõiduki kliirens on olemas koormustasemest ja koorma jaotusest. ENR ühtlustab õhkvedrustu-

sega tagasillaga sõidukitel tagasilla kliirensi automaatselt. Nii jääb sõiduk olenemata koormustasemest alati sõidukliirensile. Sõidudünaamika säilib piiranguteta. Sõiduki mõlema külje kõrguse erinevus võib seejuures olla kuni 1 cm.

ENR on kasutusvalmis olenemata mootorist ja ainult sisselülitatud süüte korral. ENRi kompressor töötab kuuldavalt.

i Kui kompressor töötab pidevalt või käivitub minuti jooksul korduvalt, on ENRis tõrge.

Olenevalt sõiduki varustusest lülitub ENR kiirust või seisupiduri asendist arvestades käsitsi- või automaatrežiimile.

Kiirusest oleneva ENRi korral on sõiduki seisujal automaatselt aktiveeritud käsitsirežiim. Nüüd saate sõiduki kliirensit suurendada või vähendada. Kui seejärel sõidate kiiremini kui 10 km/h, on käsitsirežiim automaatselt inaktiveeritud ja sõiduki kliirensit seatakse automaatselt.

Seisupiduri asendist oleneva ENRi korral, on rakendatud seisupiduriga automaatselt aktiveeritud käsitsirežiim. Nüüd saate peale- ja mahalaadimiseks sõiduki kliirensit suurendada või vähendada. Kui vabastate seisupiduri, on käsitsirežiim automaatselt inaktiveeritud ja sõiduki kliirensit seatakse automaatselt.

Sõiduki juures tehtavate tööde või ratta vahetamise ajaks saab ENRi välja lülitada (→ Lehekülg 132).

ENRi tõrke korral või kui sõiduki kliirens on liiga kõrge või liiga madal, kostab helisignaali.

Sõiduki sõiduomadused ja juhitavus on siis oluliselt muutunud. ENR reguleerib sõiduki kliirensi võimalikult kiiresti tavakliirensile. Sõitke ettevaatlikult edasi, kuni helisignaali välja lülitub. Alles seejärel on sõiduk seatud tavakliirensile.

Automaatrežiim ja ENR lülituvad olenevalt valitud varustusest sõidukliirensi taastamiseks taas automaatselt sisse:

- pärast seisupiduri vabastamist
- alates kiirusest 10 km/h

Kui ENRi kompressorit ähvardab üle kuumenemise oht, nt kiirel korduval üles tõstmisel ja alla laskmisel, lülitub ENR välja. Sõiduki kliirensit võib taas umbes ühe minuti pärast üles suurendada või vähendada.

Sõiduki kliirensi suurendamine ja vähendamine

Kaugjuhtimispuldi abil

Kaugjuhtimispuddil asub juhipooleks hoidikus B-konsoolis. Enne kasutamist eemaldage kaugjuhtimispuddi hoidikust.

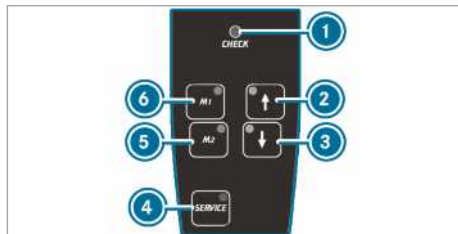

ENR kontrollib end korrapäraselt sisselülitamisel ja töötamise ajal. Märkulamp **1** kaugjuhtimispuddil süttib umbes üheks sekundiks, süüte või ENRi nupuga **4** sisse lülitamise korral.

Kui märkulamp **1** käitub järgmiselt, esineb tõrge:

- Märkulamp ei sütti, kui lülitate süüte või ENRi sisse.
või
- Märkulamp ei kustu ühe sekundi pärast.
või
- Märkulamp süttib seejärel uuesti või vilgub.

Peale selle kostab kaugjuhtimispuddilt umbes 30 sekundit hoiatusheli. Tuvastatud tõrget saab märkulampidega (tõrkekoodi märguanne) näidata lasta.

▶ Jätke sõiduk seisma ja jätke süüde sisselülitatuks.

▶ **Sõiduki kliirensi suurendamine või vähendamine:** vajutage nuppu **2** või **3** vajutage seni, kuni sõiduki kliirens on saavutanud soovitud kõrguse.

Märkulamp nupus **2** või **3** vilgub seni, kuni sõiduki kliirensit muudetakse. Kui sõiduki kliirens on seatud, põleb märkulamp nupus **2** või **3**.

▶ **Automaatne langetamine:** vajutage korraks nuppu **3**.

ENR langetab sõiduki automaatselt kõige madalamasse alumisse asendisse.

Märkulamp nupus **3** vilgub seni, kuni sõiduki kliirensit muudetakse. Kui sõiduki kliirens on seatud, põleb märkulamp nupus **3**.

▶ Liikumise peatamiseks vajutage korraks nuppu ②.

▶ **Sõidukliirensile tõstmine või langetamine:** vajutage lühidalt nuppu ② või ③. ENR tõstab või langetab sõiduki automaatselt sõidukliirensile.

Märgulamp nupus ② või ③ vilgub seni, kuni sõiduki kliirensit muudetakse. Kui sõiduki kliirens on seatud, põleb märgulamp nupus ② või ③.

▶ Liikumise peatamiseks vajutage korraks vastavat teist nuppu.

▶ **Seatud sõiduki kliirensi salvestamine:** sõiduki soovitud kliirensi seadmine.

▶ Vajutage nuppu ⑤ või ⑥ hoidke nuppu alla vajutatuna, kuni kostab helisignaali. Seatud sõiduki kliirens on salvestatud konkreetsele nupule ⑤ või ⑥.

▶ **Sõiduki salvestatud kliirensi taastamine:** vajutage korraks nuppu ⑤ või ⑥. ENR tõstab või langetab sõiduki automaatselt salvestatud sõiduki kliirensile.

Märgulamp nupus ⑤ või ⑥ vilgub seni, kuni sõiduki kliirensit muudetakse. Kui sõiduki kliirens on seatud, põleb märgulamp nupus ⑤ või ⑥.

▶ Liikumise peatamiseks vajutage korraks nuppu ② või ③.

▶ **Automaatrežiimi sisselülitamine:** sõitke kiiremini kui 10 km/h või vabastage seisupidur. ENR reguleerib sõiduki kliirensit automaatselt.

▶ Liikumise peatamiseks vajutage korraks nuppu ② või ③.

ENRi välja- ja sisselülitamine

▶ **ENRi väljalülitamine:** vajutage nuppu ④. Märgulamp nupus ④ süttib.

▶ **ENRi uuesti sisselülitamine:** vajutage uuesti nuppu ④. Märgulamp nupus ④ kustub.

Nupuga juhtpaneelil

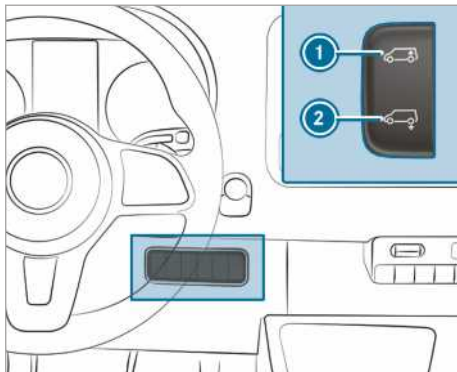

▶ Jätke sõiduk seisma ja jätke süüde sisselülitatuks.

▶ **Automaatne langetamine:** vajutage lühidalt lüliti ② alaosa. ENR langetab sõiduki automaatselt alla.

▶ Liikumise peatamiseks vajutage lühidalt lüliti ① ülaosa.

▶ **Sõidukliirensi suurendamine:** vajutage lühidalt lüliti ① ülaosa. ENR tõstab sõiduki automaatselt sõidukliirensile.

▶ Liikumise peatamiseks vajutage lühidalt lüliti ② alaosa.

▶ **Automaatrežiimi sisselülitamine:** sõitke kiiremini kui 10 km/h või vabastage seisupidur. ENR reguleerib sõiduki kliirensit automaatselt.

ENR hädaolukorras (õhuga täitmine)

Ainult ohu korral rakenduvate ENRi ventiilidega varustatud sõidukite korral. ENRi tõrke korral ja kui sõiduk on viltu vajunud, saate sõidukit ohu korral rakenduva ventiili (rehviventiili) abil muu tootja suruõhualikaga tõsta või langetada. Seejärel saate väljalülitatud ENRiga ettevaatlikult lähimasse volitatud töökotta sõita ja tõrke kõrvaldada lasta.

! **SUUNIS** Kahjustuse oht liiga suure rõhu tõttu

Kui rõhk lõõtsades on liiga suur, võidakse kahjustada õhutorustusüsteemi ja lõõtsasid.

▶ Ärge ületage maksimaalset lubatud töö rõhku 600 kPa (6 bar, 87 psi).

- ▶ Rakendage seisupidur.
- ▶ **Automaatkäigukastiga sõidukid:** lülitage sisse käiguasend **P**.
- ▶ Lülitage ENR välja (→ Lehekülj 132).
- ▶ Seisake mootor ja avage kapott (→ Lehekülj 278).
- ▶ Keerake ventiilikübar konkreetselt ventiililt ära.
- ▶ Ühendage muu tootja suruõhuallikas.
- ▶ Suurendage või vähendage suruõhku lisades või välja lastes sõiduki kliirensit seni, kuni on

saavutatud sõidukliirens ja sõiduk on horisontaalasendis. Jälgige seejuures maksimaalset lubatud töörohku 600 kPa (6 bar, 87 psi).

- ▶ Eemaldage muu tootja suruõhuallikas.
- ▶ Keerake ventiilikübarad ventiilidel kinni.
- ▶ Sulgege kapott. (→ Lehekülj 278)
- ▶ Sõitke ettevaatlikult lähimasse volitatud töökotta.

Tõrked elektroonilise kliirensi automaatse seadmisega

Probleem	Võimalikud põhjused/tagajärjed ja ▶ Lahendused
Sõiduki kliirensit ei saa seismise ajal suurendada või vähendada.	<p>Kompressor kuumeneb üle. Sõiduki korduva tõstmise ja langetamise järel inaktiveerib lapselukk ENRI.</p> <ul style="list-style-type: none"> ▶ Proovige umbes ühe minuti järel sõiduki kliirensit uuesti käsitsi seada. <p>ENR on alapinge tõttu välja lülitunud. Võimalik, et akut ei laeta. Teelpüsivus ja sõidumugavus võivad olla halvenenud.</p> <ul style="list-style-type: none"> ▶ Käivitage mootor. ▶ Pöörduge esimesel võimalusel volitatud töökoja poole.

Tankimine

Sõiduki tankimine

⚠ HOIATUS Kütuse põhjustatud tulekahju- ja plahvatusoht

Kütused võivad kergesti süttida.

- ▶ Kindlasti tuleb vältida suitsetamist, sädemete moodustumist ja lahtise leegi kasutamist.
- ▶ Enne tankimist ja tankimise ajal tuleb süüde ja eelsoojendusseade välja lülitada (kui on olemas).

⚠ HOIATUS Vigastusoht kokkupuutel kütusega

Kütused on mürgised ja kahjustavad tervist.

- ▶ Kindlasti tuleb vältida kütuse kokkupuudet naha, silmade või riietega ja selle allaneelamist.
- ▶ Kütuseauru ei tohi sisse hingata.
- ▶ Lapsed tuleb kütustest eemal hoida.

- ▶ Hoidke ukсед ja aknad tankimise ajal suletuna.

Kui teie või teised inimesed on kütusega kokku puutunud, tuleb järgida järgmisi punkte:

- ▶ Peske kütus viivitamatult nahalt seebi ja veega maha.
- ▶ Kui kütust on sattunud silma, tuleb silmad viivitamatult puhta veega põhjalikult loputada. Pöörduge viivitamatult arsti poole.
- ▶ Kui kütust on alla neelatud, pöörduge viivitamatult arsti poole. Oksendamist ei tohi esile kutsuda.
- ▶ Kütusega määrdund riietus tuleb viivitamatult vahetada.

⚠ HOIATUS Tule- ja plahvatusoht elektrostaatiline laengu tõttu

Elektrostaatiline laeng võib põhjustada sädemete moodustumist ja kütuseauru süttimist.

- ▶ Puudutage enne kütusepaagi korki avamist või tankimispüstoli haaramist sõiduki metallkere. See maandab võimaliku elektrostaatilise laengu.
- ▶ Tankimise ajal ei tohi sõidukisse istuda. Elektrostaatiline laeng võib tekkida uuesti.

⚠ HOIATUS Tuleoht kütusesegu tõttu

Diiselmootoriga sõidukid:

Kui te diislikütust bensiiniga segate, on kütusesegu leekpunkt madalam kui puhtal diislikütusel.

Töötava mootori korral võivad heitgaasisüsteemi detailid märkamatuult üle kuumeneda.

- ▶ Ärge kunagi tankige bensiini.
- ▶ Ärge kunagi segage diislikütuse hulka bensiini.

! SUUNIS Diiselmootoriga sõidukisse ei tohi tankida bensiini.

Kui tankisite kogemata vale kütust:

- Ärge lülitage süüdet sisse. Muid võib kütus kütusesüsteemi sattuda. Juba väike kogus vale kütust võib põhjustada kütusesüsteemi ja mootori kahjustusi. Remondikulud on suured.
- ▶ Võtke ühendust volitatud töökojaga.
- ▶ Laske kütusemahuti ja kütusevoolikuud täielikult tühjendada.

! SUUNIS Kütusesüsteemi kahjustamise oht kütusepaagi ületäitmisest tõttu.

- ▶ Täitke kütusepaaki vaid nii kaua, kuni tankimispüstol välja lülitub.

! SUUNIS Tankimispüstoli eemaldamisel võib kütus välja pritsida.

- ▶ Täitke kütusepaaki vaid nii kaua, kuni tankimispüstol välja lülitub.

! SUUNIS Kütus võib värvitud pindu kahjustada

- ▶ Vältida kütuse sattumist värvitud pindadele.

🔥 KESKKONNAKAITSEMÄRKUS Kütuse asjatundmatu kasutamine võib keskkonda kahjustada

Asjatundmatu kasutamise korral võib kütus olla inimestele ja keskkonnale ohtlik.

- ▶ Vältida kütuse sattumist kanalisatsiooni, pinnavette, põhjavette ja pinnasesse.

Eeltingimused

- Sõiduki lukustus on avatud.
 - Lisasoojendus on välja lülitatud.
 - Süüde on välja lülitatud.
 - Vasakpoolne esiuks on avatud.
- ⓘ Tankimise ajal ei tohi sõidukisse istuda. Elektrostaatiline laeng võib tekkida uuesti.

Järgige suuniseid töövedelike kohta (→ Lehekülg 347).

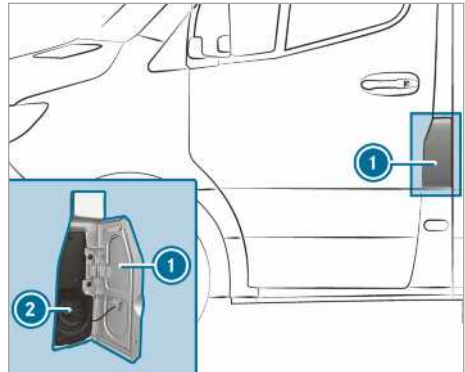



① Kütusepaagi luuk

② Kütusepaagi kork



ⓘ Kütusepaagi luuk asub sõidusuunas vasakul esiuksse kõrval. Kütusepaagi luugi olekut näidatakse ka näidikuploki ekraanil . Nool tankuril näitab sõiduki külge.

- ▶ Avage kütusepaagi luuk ①.
- ▶ Keerake kütusepaagi korki ② vastupäeva ja eemaldage see.
- ▶ Sulgege sõiduki kõik ukсед, et kütuseaur ei satuks sõiduki salongi.
- ▶ Lükake tankimispüstol lõpuni kütusepaagi täitevasse, kinnitage ja tankige.
- ▶ Täitke kütusepaaki vaid nii kaua, kuni tankimispüstol välja lülitub.

- ▶ Pange kütusepaagi kork  peale ja keerake paremale. Klõpsatus annab märku, et kütusepaagi kork on täielikult suletud.
- ▶ Avage vasakpoolne esiüks.
- ▶ Sulgege kütusepaagi luuk .

 **Diiselmootoriga sõidukid, millel on bensiiniga tankimist takistav tankimisblokaator:**

tor: kütusepaagi täiteava on ette nähtud tankimiseks diislikütuse tankuritest.

-  **Diiselmootoriga ning bensiiniga tankimist takistava tankimisblokaatorita sõidukid:** võite tankida ka veoautode diislikütuse tankurist.
-  Kui kütusepaak on täiesti tühi, tankige vähemalt 5 l kütust.

Kütuse ja kütusepaagi tõrked

Probleem	Võimalikud põhjused/tagajärjed ja ▶ Lahendused
Sõiduk kaotab kütust.	<p>Kütusevoolik või -paak ei ole korras.</p> <ul style="list-style-type: none"> ▶ Rakendage seisupidur. ▶ Seisake mootor. ▶ Tõmmake võti süütelukust välja. <p>Või KEYLESS-START-funktsiooniga sõidukite korral:</p> <ul style="list-style-type: none"> ▶ Avage juhiüks. <p>Pardaelektronika on asendis . See tähendab väljavõetud võtme asendit.</p> <ul style="list-style-type: none"> ▶ Mitte mingil juhul ärge käivitage mootorit uuesti! ▶ Võtke ühendust volitatud töökojaga.
Mootor ei käivitu.	<p>Kütusepaak on täielikult tühjaks sõidetud.</p> <ul style="list-style-type: none"> ▶ Tankige vähemalt 5 l kütust. ▶ Lülitage süüde umbes kümneks sekundiks sisse. ▶ Käivitage mootorit katkestamatult maksimaalselt kümme sekundit, kuni see töötab korrapäraselt. <p>Kui mootor ei käivitu:</p> <ul style="list-style-type: none"> ▶ Lülitage süüde uuesti umbes kümneks sekundiks sisse. ▶ Käivitage mootorit uuesti katkestamatult maksimaalselt kümme sekundit, kuni see töötab korrapäraselt. <p>Kui mootor pärast kolme katset siiski ei käivitu:</p> <ul style="list-style-type: none"> ▶ Võtke ühendust volitatud töökojaga.

AdBlue®

Suunised AdBlue® kohta

 **SUUNIS** AdBlue®-paagi avamisel võib eralduda väike kogus ammoniaagiare.

- ▶ Täitke AdBlue®-paaki ainult hea ventilatsiooniga kohas.
- ▶ Vältige AdBlue® sattumist nahale, silma või riieetele.
- ▶ Hoidke lapsed AdBlue®-st eemal.

 **SUUNIS** AdBlue®-d ei tohi alla neelata.

Kui olete AdBlue®-d alla neelanud:

- ▶ Loputage suud kohe põhjalikult.
- ▶ Jooge ohtralt vett.
- ▶ Pöörduge viivitamatult arsti poole.

! **SUUNIS** Kahjustus AdBlue® lisandite või AdBlue® lahjendamise tõttu.

AdBlue® heitgaasi järeltöötuse võivad rikuda:

- lisandid AdBlue®-s
 - AdBlue® lahjendamine
- Kasutage ainult standardile ISO 22241 vastavat AdBlue®-d.
- Ärge segage juurde mingeid lisandeid.
- Ärge lahjendage AdBlue®-d.

! **SUUNIS** Kahjustused ja torked ebapuhta AdBlue® tõttu

AdBlue® ebapuhtus võib põhjustada:

- suuremaid heiteväärtuseid
 - katalüsaatori kahjustusi
 - mootori kahjustusi
 - Talitlustörked AdBlue® heitgaasi järeltöötuses
- Vältige ebapuhtust AdBlue®-s.

! **SUUNIS** AdBlue® jäägid kristalliseeruvad teatud aja möödudes. AdBlue® jäägid tuleb eemaldada.

- Loputage AdBlue®-ga kokku puutunud pinnad viivitamatult veega.
- AdBlue®-d saab eemaldada ka niiske lapi ja külma veega.
- Kui AdBlue® on juba kristalliseerunud, tuleb selle eemaldamiseks kasutada käsna ja külma vett.

AdBlue® on vedel karbamiidilahus, mis on ette nähtud diiselmootori heitgaasi järeltöötlemiseks. Heitgaaside õigeks järeltöötlemiseks tuleb kasutada ainult standardile ISO 22241 vastavat AdBlue®-d.

AdBlue®¹ on järgmised omadused:

- mittemürgine,
- värvitu ja lõhnatu,
- mittepõlev.

AdBlue® saadavus:

- AdBlue®-d saab kiirteenusena lasta lisada volitatud töökojas, nt Mercedes-Benzi teeninduspunktiis.
- AdBlue®-d saab paljudest tanklatest AdBlue®¹ tankuritest.
- AdBlue® on saadaval ka volitatud töökodades, nt Mercedes-Benzi teeninduspunktiis, ja paljudes tanklates AdBlue®¹ täitekanistri või AdBlue®¹ täitepudelina.

i AdBlue® külmub umbes temperatuuril $-11\text{ }^{\circ}\text{C}$. Sõiduk on tehases varustatud AdBlue®¹ eelsoojendusseadmega. Seega on talverežiim tagatud ka temperatuuril alla $-11\text{ }^{\circ}\text{C}$. Kui lisate AdBlue®-d temperatuuril alla $-11\text{ }^{\circ}\text{C}$, ei pruugi AdBlue®¹ täitetase näidikuplokis olla õige. Sõitke külmutunud AdBlue®¹ korral vähemalt 20 minutit ja parkige sõiduk seejärel vähemalt 30 sekundiks, et täitetaset saaks õigesti näidata. Äärmuslike talviste tingimuste korral võib tankimiskoguse tuvastamine tunduvalt kauem aega võtta. Selle protsessi kiirendamiseks hoidke sõidukit soojas garaazis.

i Jälgige, et täiteanumal on sõiduki täiteavaga lekkevaba ühendamise võimalus.

AdBlue® sõiduulatus ja AdBlue® taseme näidu kuvamine

Pardaarvuti:

➔ [Service](#) (Service)

- Valige ja kinnitage [AdBlue](#) (AdBlue). Kuvatakse AdBlue® täitetase ja AdBlue® sõiduulatus.

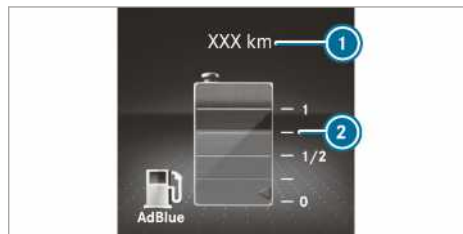

Näidikuploki ekraani näit värvilisel ekraanil

- 1** AdBlue® sõiduulatus
- 2** AdBlue® täitetase

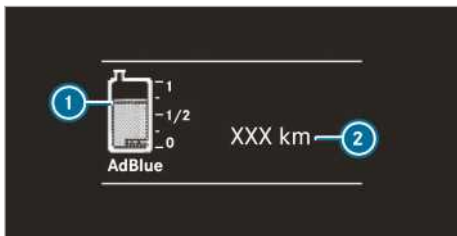

Näidikuploki ekraani näit mustvalgel ekraanil

- ① AdBlue® täitetas
- ② AdBlue® sõiduulatus

Lisage AdBlue®-d

! **SUUNIS** Mootorikahjustus kütusele lisatud AdBlue® tõttu

- ▶ AdBlue®-d ei tohi kütuseanumasse lisada.
- ▶ Lisage AdBlue®-d ainult AdBlue® anumasse.
- ▶ Vältige AdBlue® anuma ületäitmist.

! **SUUNIS** Sõiduki salongi määrdumine lekkiva AdBlue® tõttu

- ▶ Pärast AdBlue® lisamist tuleb täiteanum korralikult sulgeda.
- ▶ Vältige AdBlue® täiteanumate pidevat transportimist sõidukis.

Eeltingimused

- Süüde on välja lülitatud.

Sõiduautona registreeritud sõidukid: mitmeots-
tarbelisele ekraanile tulevad järjest järgmised
teated nõudega täita AdBlue® anum:

- **Refill AdBlue See Owner's Manual** (Lisage AdBlue'd, vt kasutusjuhendit)
AdBlue® anum on reservtasemeni tühjened.
Sõita saab veel näidatud vahemaa. Lisage viivitamata AdBlue®-d.
- **Top up AdBlue Perf. reduced in XXX km** (Lisage AdBlue'd, XXX km pärast ei saa käivitada)
Sõita saab veel näidatud vahemaa. Lisage viivitamata AdBlue®-d.
- **Top up AdBlue Perf. reduced: 20 km/h No start in XXX km** (Lisage AdBlue'd, võimsus vähendatud: 20 km/h, käivitada ei saa XXX km pärast)

Sõiduki kiirus on piiratud väärtusele 20 km/h. Sõita saab veel näidatud vahemaa. Seejärel ei saa mootorit enam käivitada.

- **Refill AdBlue Start not possible** (Lisage AdBlue'd, mootorit ei saa käivitada)
Sõidukit ei saa enam käivitada.

Veoautona registreeritud sõidukid: mitmeotstarbelisele ekraanile tulevad järjest järgmised teated nõudega täita AdBlue® anum:

- **Refill AdBlue See Owner's Manual** (Lisage AdBlue'd, vt kasutusjuhendit)
AdBlue® anum on reservtasemeni tühjened.
- **Top up AdBlue Power reduced** (Lisage AdBlue'd, võimsus on vähenenud)
- **Top up AdBlue Performance reduced after eng. restart: 20 km/h** (Lisage AdBlue'd, võimsus on vähenenud pärast mootori käivitamist: 20 km/h)
Sõiduk saab pärast mootori taaskäivitamist liikuda veel ainult kiirusel 20 km/h.
- **Top up AdBlue Performance reduced: 20 km/h** (Lisage AdBlue'd, võimsus on vähendatud: 20 km/h)
Sõiduk saab liikuda veel ainult kiirusel 20 km/h.

AdBlue® täitetas ja AdBlue® sõiduulatust saab lasta ka kuvada (→ Lehekülj 137).

AdBlue® anuma korgi avamine mittesuletava korgi korral

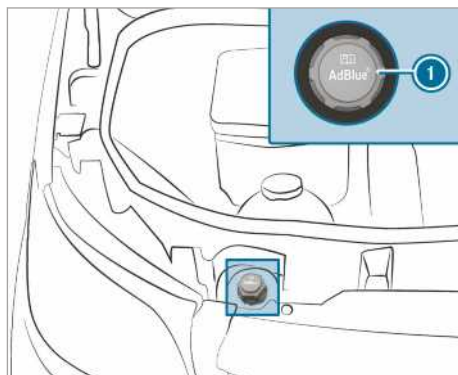

- ▶ Avage kapott.
- ▶ Keerake AdBlue® anuma korki ① vastupäeva ja eemaldage see.

AdBlue® anuma korgi avamine suletava korgi korral

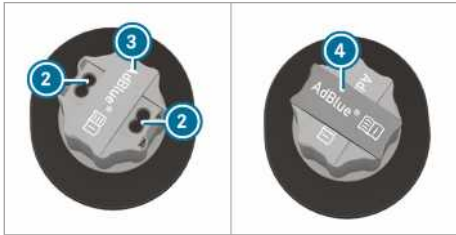
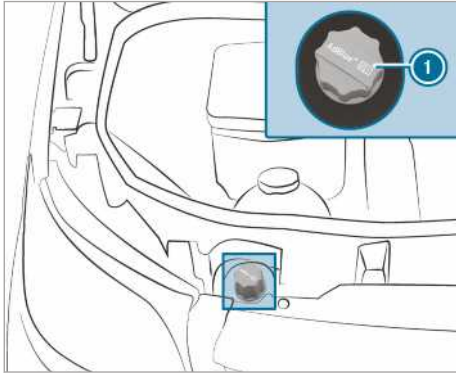

- ▶ Avage kapott.
- ▶ Võtke tööriist ④, mis on ette nähtud AdBlue® anuma korgi ① avamiseks, tööriistakomplektist välja.
- ▶ Tõmmake katet ③ AdBlue® anuma korgil ① ülespoole, keerake 90° ja vabastage.
- ▶ Pange tööriist ④ avadesse ② AdBlue® anuma korgis ①.
- ▶ Keerake AdBlue® anuma korki ① vasakule ja eemaldage see.

AdBlue® täitekanistri ettevalmistamine

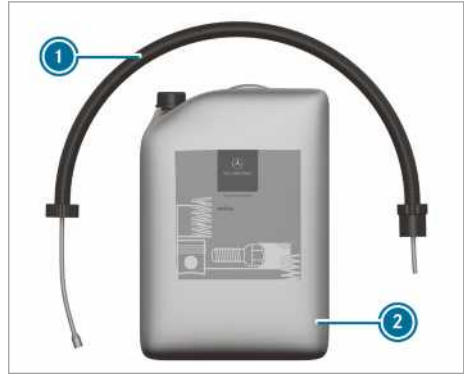

Variant 1



Variant 2

- ▶ Keerake AdBlue® täitekanistri ② kork lahti.
- ▶ Keerake ühekordselt kasutatav voolik ① käega tugevalt AdBlue® täitekanistri ② avale.

Lisage AdBlue'd®

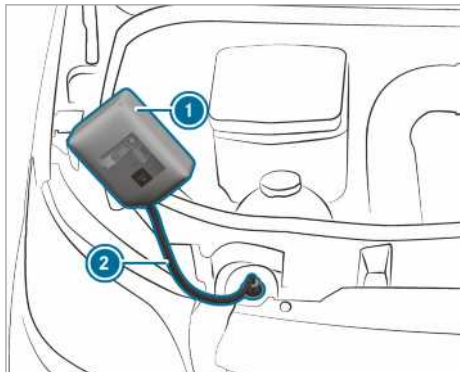

Variant 1

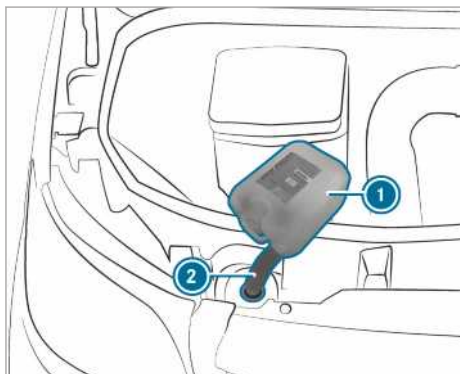

Variant 2

- ▶ Keerake ühekordselt kasutatav voolik (2) käega tugevalt sõiduki täiteavale.
- ▶ Tõstke AdBlue® täitekanister (1) üles ja kallutage seda. Kui AdBlue® anum on täielikult täidetud, lõpeb täitmine.
- ▶ AdBlue® täitekanistrit (1) on võimalik pooltühjana eemaldada.
- ▶ Keerake ühekordselt kasutatav voolik (2) ja AdBlue® täitekanister (1) vastupidises järjekorras küljest ära ja sulgege ava.
- ▶ Lülitage süüde vähemalt 60 sekundiks sisse.
- ▶ Käivitage sõiduk.

ⓘ Vältige AdBlue® täiteanuma pidevat hoidmist sõidukis.

AdBlue® täitepudel

AdBlue® täitepudeli korki tohib ainult käe jõul mootoriruumi täiteava külge kinni keerata. Muidu võib see kahjustuda.



AdBlue® täitepudelid (1) on saadaval paljudes tanklates või volitatud töökojas. Täitepudelid, millel ei ole keermesorki, ei kaitse ületäitmise eest. AdBlue®-d võib ületäitmise korral välja voolata. Mercedes-Benz pakub spetsiaalseid keermesorkiga täitepudeleid. Neid saab igast Mercedes-Benzi volitatud töökojast.

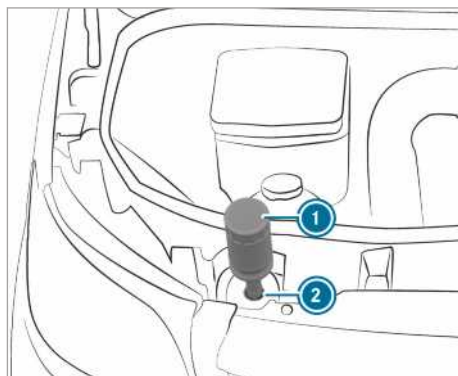

- ▶ Keerake AdBlue® täitepudeli (1) katteklapp lahti.
 - ▶ Pange AdBlue® täitepudel (1) näidatud viisil täiteavale (2) ja keerake päripäeva käe jõul kinni.
 - ▶ Suruge AdBlue® täitepudelit (1) täiteava suunas (2).
- AdBlue® anumata hakatakse täitma. See võib kesta kuni üks minut.

i Kui AdBlue® täitepudelit enam allapoole ei suruta, lõpeb täitmine. Pudelit saab pooltühjana eemaldada.

- ▶ Laske AdBlue® täitepudel **1** lahti.
- ▶ Keerake AdBlue® täitepudelit **1** vastupäeva ja võtke ära.
- ▶ Keerake AdBlue® täitepudeli **1** katteklapp tagasi peale.

AdBlue® tankuri tankimispüstolist tankimine

- ▶ Lükake tankimispüstol sõiduki täiteavasse ja lisage AdBlue®¹d. Vältige seejuures AdBlue®¹ anuma ületäitmist.

AdBlue® anuma korgi sulgemine mittesuletava korral

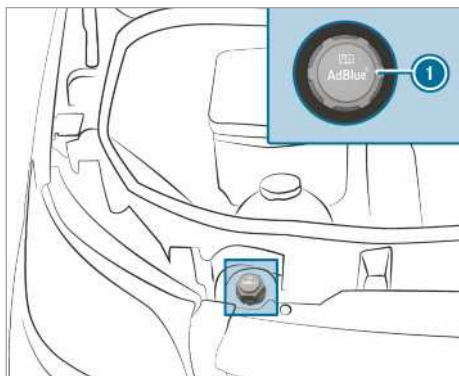

- ▶ AdBlue® anuma täitmise järel pange AdBlue® anuma kork **1** täiteavale ja keerake päripäeva kinni.
- ▶ Keerake AdBlue® anuma korki, kuni sellel olev kiri on loetav ja horisontaalasendis. Vaid nii on täiteava õigesti suletud.
- ▶ Sulgege kapott.

AdBlue® anuma korgi sulgemine suletava korral

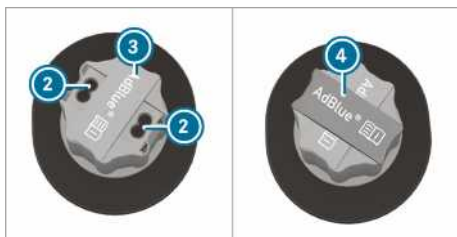
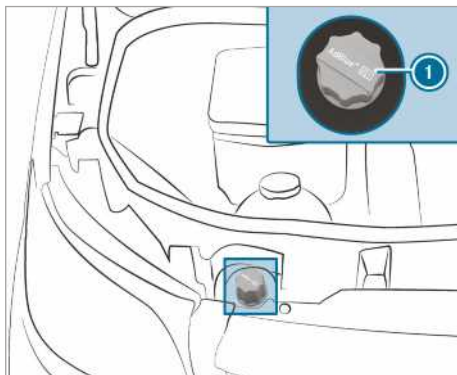

- ▶ AdBlue® anuma täitmise järel pange AdBlue® anuma kork **1** täiteavale ja keerake päripäeva kinni.
- ▶ Võtke tööriist **4** AdBlue® anuma korki **1** küljest ära ja pange tööriistakomplekti hoiule.
- ▶ Tõmmake katet **3** AdBlue® anuma korkil **1** ülespoole, keerake üle avauste **2** AdBlue® anuma korkis **1** ja vabastage.
- ▶ Keerake AdBlue® anuma korki **1**. Kui AdBlue® anuma korki **1** saab vabalt keerata, on AdBlue® anum suletud.

Parkimine

Sõiduki seiskamine

⚠ HOIATUS Tuleoht heitgaasisüsteemi kuumade osade tõttu

Kui kergestisüttivad materjalid, nt lehed, muru või oksad puutuvad kokku heitgaasisüsteemi kuumade osade või heitgaasivooluga, võivad need materjalid süttida.

- ▶ Parkige sõiduk nii, et kergestisüttivad materjalid ei puutuks kokku sõiduki kuumade osadega.
- ▶ Ärge parkige kuiva heinaga aasal ega koristatud viljapõllul.

A HOIATUS Õnnetus- ja vigastusoht, kui lapsed on sõidukis järelevalveta

Kui jätate lapsed sõidukisse järelevalveta, võivad nad

- uksi avada ja teisi inimesi või liiklejaid ohustada
- väljuda ja liiklusesse sattuda
- kasutada sõiduki varustust ja näiteks kuhugi kinni jääda

Peale selle võivad lapsed sõiduki liikuma panna, kui nad näiteks

- vabastavad seisupiduri
- lülitavad automaatkäigukasti parkimisasendist **P** välja või manuaalkäigukasti tühikäiguasendisse
- käivitavad mootori

▶ Võtke sõidukist lahkudes alati võti kaasa ja lukustage sõiduk.

▶ Lapsi ega loomi ei tohi mingil juhul jätta sõidukisse järelevalveta.

▶ Hoidke võtit lastele kättesaamatus kohas.

I SUUNIS Sõiduki või jõuülekanne kahjustamine sõiduki veeremahakkamise tõttu

▶ Sõiduk tuleb alati peatada järgides seadusega määratud liiklusohutusnõudeid.

▶ Tõkestage sõiduk alati korralikult veeremahakkamise vastu.

A HOIATUS Õnnetuse ja vigastuste oht rakendamata seisupiduri korral

Kui jätate sõiduki seisma sisselülitatud parkimisasendiga **P** ja seisupidur pole rakendatud, võib sõiduk veerema hakata.

Sisselülitatud parkimisasend **P** ei asenda täielikult seisupidurit.

Tekib liiklusõnnetuse ja vigastuste oht!

- ▶ Kindlustage sõiduk veeremahakkamise vastu, nagu kirjeldatud allpool.

Järgige järgmiseid punkte, tagamaks et sõiduk oleks õigesti soovimatu veeremahakkamise vastu kindlustatud.

- ▶ Rakendage alati seisupidur.
- ▶ **Manuaalkäigukastiga sõidukid:** lülitage sisse 1. käik või tagurduskäik.
- ▶ **Automaatkäigukastiga sõidukid:** seadke käiguvalits asendisse **P**.
- ▶ **Tõusul või langusel:** pöörake esirattad äärekivi poole.
- ▶ **Tõusul või langusel:** kindlustage tagasild tõkiskingaga või mõne mitte teravaservalise esemega (→ Lehekülj 146).
- ▶ Peale sõiduki seiskamist saab küljeaknaid veel viie minuti jooksul liigutada.

Manuaalne seisupidur

Käsi piduri käsitsi rakendamine või vabastamine

A HOIATUS Libisemis- ja õnnetusoht seisupiduriga pidurdamise korral

Kui sõidukit on vaja pidurdada seisupiduriga, on pidurdusteekeond oluliselt pikem ja rattad võivad blokeeruda. Libisemis- ja õnnetusoht on suurem!

- ▶ Pidurdage sõidukit seisupiduriga ainult rikkis sõidupiduri korral.
- ▶ Seisupidurit ei tohi seejuures liiga tugevasti peale tõmmata.
- ▶ Kui rattad blokeeruvad, vabastage seisupidurit viivitamatult niipalju, et rattad hakkavad jälle pöörlema.

A HOIATUS Tulekahju- ja õnnetuseoht pealejäänud seisupiduri korral

Kui seisupidur ei ole sõidu ajal täielikult vabastatud, võivad tekkida järgmised olukorrad:

- Seisupidur võib üle kuumeneda ja põhjustada tuleohtu.
- Seisupidur võib oma pidurdusomadused kaotada.
- ▶ Enne sõidu alustamist vabastada seisupidur täielikult.

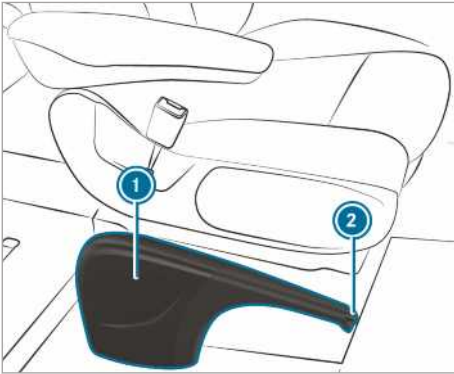

Kui pidurdate sõidukit seisupiduriga, siis ei sütti pidurituled.

Üldjuhul võib seisupiduri rakendada ainult seisva sõiduki korral.

▶ **Seisupiduri rakendamine:** tõmmake seisupiduri hoob ① kuni viimase võimaliku sakini üles.

Kui mootor töötab, siis põleb näidikuploki ekraanil märgulamp [Ⓢ]. Kui sõiduk liigub, kõlab hoiatussignaali.

① Pööratava käsipidurihoovaga sõidukitel saab pidurihoova ① seejärel lõpuni alla vajutada.

▶ **Seisupiduri vabastamine:** allavajutatava käsipidurihoovaga sõiduki korral tõmmake esmalt pidurihoob ① kuni piirikuni üles.

▶ Tõmmake pidurihoob ① veidi peale ja vajutage vabastusnuppu ②.

▶ Lükake pidurihoob ① lõpuni alla. Märgulamp [Ⓢ] näidikuploki ekraanil kustub.

Käsipiduri hoova alla- ja üleslükkamine (ainult allalükatava käsipiduri hoovaga sõidukitel)

Eeltingimused

- Käsipiduri hoob on rakendatud.
- ▶ **Käsipiduri hoova allavajutamine:** vajutage käsipiduri hoob piirikuni alla.
- ▶ **Käsipiduri hoova ülestõmbamine:** tõmmake käsipiduri hoob piirikuni üles.

Hädapidurdus käsipiduri hoova abil

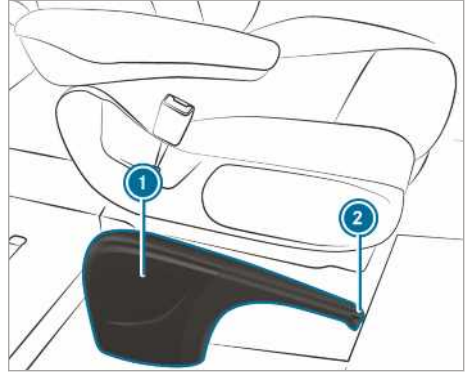

Erandjuhul saab sõidupiduri rikke korral ohuolukorras pidurdada seisupiduriga.

▶ **Hädapidurdus:** hoidke vabastusnuppu ② vajutatult ja tõmmake ettevaatlikult pidurihoova ①.

Elektriline seisupidur

Juhised elektrilise seisupiduri kohta

⚠ HOIATUS Õnnetus– ja vigastusoht, kui lapsed on sõidukis järelevalveta

Kui jätate lapsed sõidukisse järelevalveta, võivad nad täpsemalt:

- avada uksi ning ohustada sellega teisi isikuid või liikleжай;
- autost välja minna ja liikluses löögi saada;
- peale selle võivad nad sõiduki varustust kasutada ja kuhugi kinni jääda.

Peale selle võivad lapsed sõiduki liikuma panna, kui nad näiteks:



- vabastavad seisupiduri,
- muudavad käiguasendit.
- käivitavad sõiduki.
- ▶ Lapsi ei tohi mingil juhul jätta sõidukisse järelevalveta.
- ▶ Võtke sõidukist lahkudes alati võti kaasa ja lukustage sõiduk.
- ▶ Hoidke võtit lastele kättesaamatus kohas.

Automaatsete funktsioonide sujuvaks kulgemiseks peab juht võtma õige istumisasendi (→ Lehekülg 62).

Elektrilise seisupiduri funktsioneerimine on olnud pardavõrgu pingest. Kui pardavõrgu pinge on madal või süsteemis on mingi häire, võib elektriline seisupidur neist tingimustest sõltuvalt mitte rakenduda ja süttib kollane märgulamp .

Sellisel juhul parkige sõiduk järgmisel viisil.

- Parkige sõiduk tasasele pinnale ja tõkestage veeremahakkamine.
- **Automaatkäigukastiga sõidukid:** lülitage sisse käiguasend .
- **Manuaalkäigukastiga sõidukid:** lülitage sisse 1. käik.

 Alles siis kui punane märgulamp  püsivalt põleb, on elektriline seisupidur tegelikult rakendunud.

Võib juhtuda, et rakendatud seisupidurit ei ole võimalik vabastada, kui pardavõrgu pinge on madal või süsteemis esineb tõrge. Võtke ühendust volitatud eritöökojaga. Kui mootor seisab, siis kontrollib elektriline seisupidur regulaarselt oma funktsioneerimist. Sel ajal kostev hää on tavapärase.

Elektrilise seisupiduri automaatne rakendamine

Automaatkäigukastiga sõidukid:

Elektriline seisupidur rakendub automaatselt, kui käigukast on asendis .

Peale selle peab olema täidetud vähemalt üks järgmistest tingimustest:

- Mootor on välja lülitatud.
- Juht ei istu juhiistmel.
- Turvavöölukud avatakse.

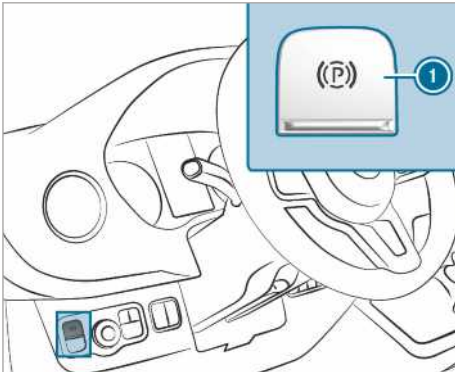



Elektrilise seisupiduri automaatse rakendumise vältimiseks tõmmake lüliti .

Elektriline seisupidur rakendub automaatselt ka siis, kui aktiivne pikivahe regulaator DISTRONIC on sõiduki peatanud.

Peale selle peab olema täidetud vähemalt üks järgmistest tingimustest:

- Mootor on välja lülitatud.
- Juht ei istu juhiistmel.
- Turvavöölukud avatakse.
- Süsteemis on tõrge.
- Pingevarustus ei ole piisav.
- Sõiduk seisab pikemat aega.

Punane märgulamp  näidikuploki ekraanil süttib. Alles siis kui punane märgulamp  püsivalt põleb, on elektriline seisupidur tegelikult rakendunud.

Manuaalkäigukastiga sõidukid:

Elektriline seisupidur rakendatakse automaatselt, kui on täidetud vähemalt üks järgmistest tingimustest:

- Mootor on välja lülitatud.
- Juht tõuseb juhiistmelt.
- Turvavöölukud avatakse.

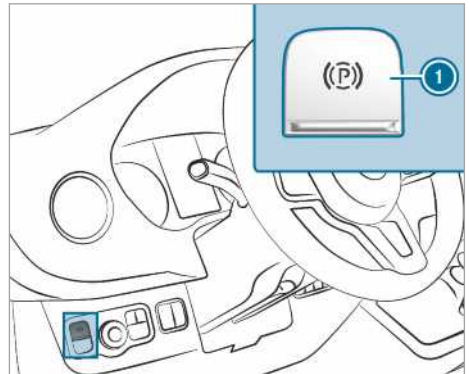

Elektrilise seisupiduri automaatse rakendumise vältimiseks tõmmake lüliti .

Elektrilise seisupiduri automaatne vabastamine

Automaatkäigukastiga sõidukid:

Sõiduki elektriline seisupidur vabastatakse automaatselt, kui on täidetud kõik järgnevad tingimused:

- Juht istub juhiistmel.

- Juhi turvavöö on kinnitatud.
- Mootor töötab.
- Sisse on lülitatud käiguasend **D** või **R** ja vajutate gaasipedaali.
või
Lülitate käiguasendist **P** asendisse **D** või **R**. Suuremate tõusude korral tuleb lisaks vajutada gaasipedaali.
- Kui sisse on lülitatud käiguasend **R**, siis peavad tagumised pöörduksed olema suletud.

Manuaalkäigukastiga sõidukid:

Sõiduki elektriline seisupidur vabastatakse auto- maatselt, kui on täidetud kõik järgnevad tingimused:

- Juht istub juhiistmel.
- Juhi turvavöö on kinnitatud.
- Mootor töötab.
- Käik on sisse lülitatud.
- Vabastate siduripedaali ja vajutate samal ajal gaasipedaali.
- Kui sisse on lülitatud tagurduskäik, peavad tagumised pöörduksed olema suletud.

Elektrilise seisupiduri käsitsi rakendamine või vabastamine

⚠ Hoiatus Õnnetus- ja vigastusohut, kui lapsed on sõidukis järelevalveta

Kui jätate lapsed sõidukisse järelevalveta, võivad nad täpsemalt:

- avada uksi ning ohustada sellega teisi isikuid või liiklejaid;
- autost välja minna ja liikluses löögi saada;
- peale selle võivad nad sõiduki varustust kasutada ja kuhugi kinni jääda.

Peale selle võivad lapsed sõiduki liikuma panna, kui nad näiteks:

- vabastavad seisupiduri,
 - muudavad käiguasendit.
 - käivitavad sõiduki.
- ▶ Lapsi ei tohi mingil juhul jätta sõidukisse järelevalveta.
- ▶ Võtke sõidukist lahkudes alati võti kaasa ja lukustage sõiduk.
- ▶ Hoidke võtit laste kättesaamatus kohas.

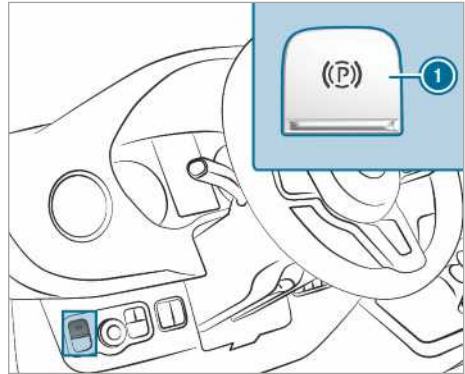

▶ Seisupiduri rakendamine: vajutage lülitit

①.

Kui elektriline seisupidur on rakendatud, süttib näidikuplokis punane märgulamp **[P]**. Alles siis kui punane märgulamp **[P]** püsivalt põleb, on elektriline seisupidur tegelikult rakendunud.

Rakendamine on võimalik ka väljalülitatud süüte korral.

▶ Vabastamine: tõmmake lülitit

①.

Punane märgulamp **[P]** näidikuploki ekraanil kustub.

Elektrilise seisupiduri saab vabastada alles siis, kui süüde on start-stopp-nupuga sisse lülitatud.

Ohuolukorras pidurdamine

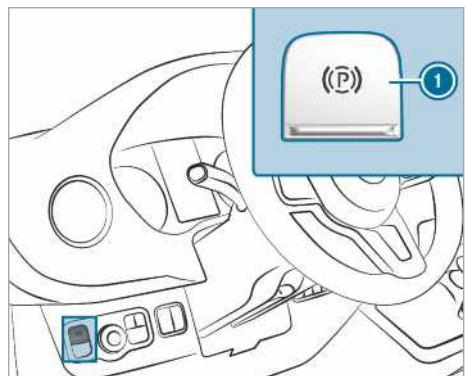

Ohuolukorras saab sõidukit ka sõidu ajal elektrilise seisupiduriga pidurdada.

- ▶ Vajutage sõidu ajal elektrilise seisupiduri lülitit ①.
- Sõidukit pidurdatakse seni, kuni hoiate elektrilise seisupiduri lülitit ① allavajutatuna.
- Mida kauem elektrilise seisupiduri lülitit ① allavajutatuna hoiate, seda tugevamini sõidukit pidurdatakse.

Pidurdamise käigus edastab sõiduk järgmiseid teavitusi:

- kostab hoiatusheli
- kuvatakse ekraaniteade „Vabastage seisupidur“
- punane märgulamp  näidikuploki ekraanil vilgub

Kui olete sõiduki pidurdanud seismajäämiseni, siis rakendub lõpuks elektriline seisupidur.

Sõiduki pikemaks ajaks seismajätmine

Sõiduki kauemaks kui neljaks nädalaks seismajätmine

- ▶ **1. võimalus:** ühendage aku starteraku laadijaga.
- ▶ **2. võimalus:** ühendage sõiduki starteriaku lahti.
- ▶ **3. võimalus:** lülitage pingearustus aku kaitselülitil abil välja ja ühendage sõiduki lisaaku lahti.
- ▶ **4. võimalus:** katkestage pingearustus ooterežiimi aktiveerimise teel (→ Lehekülj 146). Kui aku laetustaseme säilitamiseks meetmeid ei rakendata, tuleb aku laetustaset iga kolme nädala tagant kontrollida.

▶ **Alla 12,2 V akupinge:** aku täieliku tühjendamise vältimiseks tuleb akut laadida.

① Täpsemat teavet saab volitatud töökojast.

Ooterežiim

Ooterežiimi sisse- ja väljalülitamine

Eeltingimused

- Mootor on välja lülitatud.

Pardaarvuti:

- ➔ **Settings** (Seaded) ➔ **Vehicle** (Sõiduk)
- ➔ **Ruhezustand** (Ooterežiim)
- ▶ **Aktiveerimine/inaktiveerimine:** valige **Yes** (Jah) või **No** (Ei).

Tõkiskinga kasutamine

Kasutage tõkiskinga täiendava abivahendina sõiduki veeremahakkamise tõkestamiseks, nt parkimisel või ratta vahetamisel.

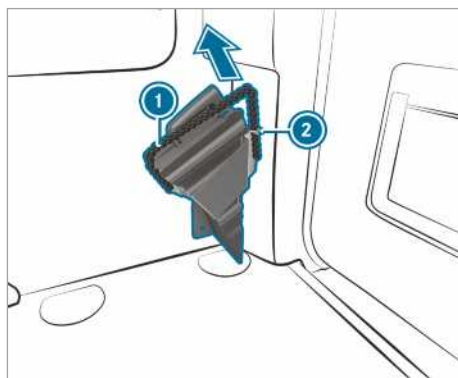

Tõkisking pakiruumis/salongs

- ▶ **Tõkiskinga väljavõtmine:** tõmmake kinnitustrossi ① veidi allapoole ja võtke see siis hoidikust ② välja.
- ▶ Võtke tõkisking välja.
- ① Jälgige hoiulepanekul, et tõkisking oleks hoidikus trossiga ① kinnitatud.

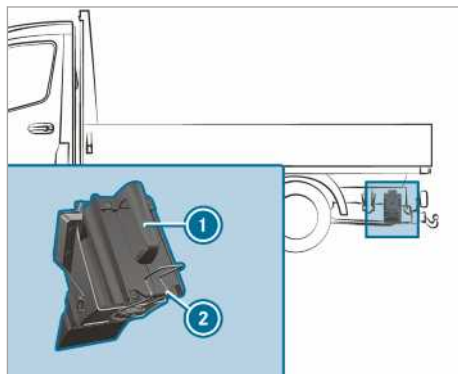

Tõkisking taga veermiku juures, sõiduki vasakpoolne külj (näide)

- ▶ **Tõkiskinga väljavõtmine madalsõidukitel:** tõmmake kinnitusvedru ② alla ja võtke tõkisking ① välja.
- ① Jälgige hoiulepanekul, et tõkisking oleks hoidikus kinnitusvedruga kinnitatud.

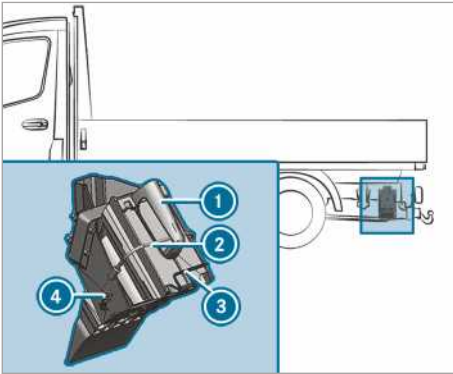

Tõkisking taga veermiku juures, sõiduki vasakpoolne külg (esisillaveoga sõiduki näide)

- ▶ **Tõkiskinga väljavõtmine madelsõidukitel:** vabastage kummipael ② konksu ④ küljest.
- ▶ Tõmmake kinnitusvedru ③ alla ja võtke tõkisking ① välja.
- ① Jälgige hoiulepanekul, et tõkisking oleks hoidikus kinnitusvedruga kinnitatud.

Sõiduabisüsteemid ja sõiduohutussüsteemid

Juhis sõidusüsteemide ja teie vastutuse kohta

Sõidukil on sõiduabisüsteemid, mis abistavad sõitmisel, parkimisel ja manööverdamisel. Sõiduabisüsteemid on abivahendid ega vabasta teid vastutusest. Jälgige alati liiklust ja sekkuge vajaduse korral. Järgige nende süsteemide ohutu kasutamise piire.

Teave andurite kohta

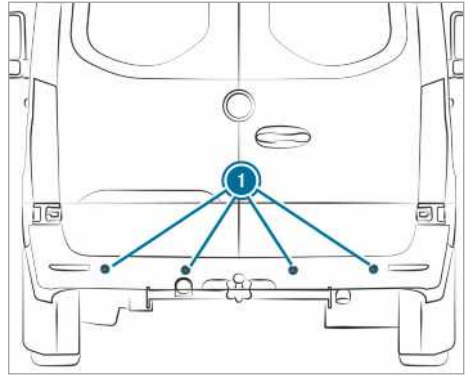

Mõned sõiduabi- ja sõiduohutussüsteemid jälgivad andurite ① abil ümbrust sõiduki ees, taga või kõrval (olenevalt sõiduki varustusest).

Sõltuvalt sõiduki varustusest on radariandurid integreeritud kaitseraudade taha ja/või radiaatorivõre taha. Hoidke need detailid mustusest, jääst ja lõrtsist puhtad (→ Lehekülg 287). Andurid ei tohi olla kinni kaetud, näiteks jalgrattakanduri, üleulatava koorma või kleepsildiga. Pärast kokkupõrget ja sellega seotud (võimalik, et mitte nähtavate) kahjustuste korral kaitseraual või radiaatorikattel laske radariandurite funktsioneerimist volitatud töökojas kontrollida.

Sõiduabi- ja sõiduohutussüsteemide funktsioon

Selles peatükis on esitatud teave järgmiste sõiduabisüsteemide ja sõiduohutussüsteemide kohta:

- blokeerumisvastane süsteem ABS (→ Lehekülg 148)
- veojõukontrolli süsteem ASR (→ Lehekülg 148)
- pidurdusabisüsteem BAS (→ Lehekülg 148)
- elektrooniline stabiilsuskontroll ESP® (→ Lehekülg 149)
- EBD (Electronic Brakeforce Distribution ehk pidurdusjõu elektrooniline jaotussüsteem) (→ Lehekülg 150)
- aktiivne pidurdusabisüsteem (→ Lehekülg 150)
- kohanduvad pidurituled (→ Lehekülg 152)

- TEMPOMAT (→ Lehekülj 152) ja kiirusepiiraja (→ Lehekülj 153)
- pikivahe aktiivne abisüsteem DISTRONIC (→ Lehekülj 155)
- kohaltvõtu abisüsteem
- HOLD-funktsioon (→ Lehekülj 157)
- parkimisabisüsteem PARKTRONIC (→ Lehekülj 157)
- tagurdukaamera (→ Lehekülj 159)
- 360°-kaamera (→ Lehekülj 161)
- ATTENTION ASSIST(→ Lehekülj 163)
- liikluskäitumise tuvastussüsteem (→ Lehekülj 164)
- pimenurga abisüsteem (→ Lehekülj 166)
- Aktiivne sõidurajalt kõrvalekaldumise hoiatussüsteem (→ Lehekülj 168)

Blokeerumisvastase süsteemi ABS tööpõhimõte

Järgige olulisi ohutussuuniseid sõiduohutussüsteemide kohta.

ABS reguleerib pidurdusjõudu ohtlikes olukordades:

- Pidurdamisel, nt täispidurduse või rehvide ebapiisava haakuvuse korral, takistatakse rataste blokeerimist.
- Pidurdamise korral tagatakse sõiduki juhitavus (füüsikaseaduste piires).
- ABS töötab alates kiirusest umbes 5 km/h. Libedal teel hakkab ABS reguleerima juba kerge pidurdamise korral.

Süsteemi piirid

ABS mõju võib olla piiratud või puududa, kui esineb tõrge ja näidikuploki ekraanil põleb pärast mootori käivitumist pidevalt ABSi kollane hoiatuslamp .

Kui ABS rakendub, tunnete piduripedaali pulseerimist. Pulseeriv piduripedaal võib viidata ohtlikele teeloludele ja tuleb meelde, et peate sõitma eriti ettevaatlikult.

Kui ABS rakendub: vajutage jätkuvalt tugevasti piduripedaali, kuni pidurdusolukord on möödas.

Täispidurdus: vajutage piduripedaali täie jõuga.

BASI (pidurdusabisüsteem) tööpõhimõte

▲ HOIATUS Õnnetusohu pidurdusabisüsteemi BAS tõrke tõttu

Kui BAS-il esineb tõrge, võib pidurdusteede ohtuolukorras pidurdamisel pikeneda.

▶ Vajutage ohtuolukorras pidurdamisel kogu jõuga piduripedaalile. ABS takistab seejuures rataste blokeerumist.

BAS abistab juhti ohtuolukorras pidurdamisel täiendava pidurdusjõuga.

Kui vajutate kiiresti piduripedaali, siis lülitub BAS sisse:

- BAS suurendab automaatselt pidurdusjõudu.
- BAS võib pidurdusteede lühendada.
- ABS tõkestab seejuures rataste blokeerumise.

Kui vabastate piduripedaali, töötab pidur jälle tavapärasel. BAS lülitub välja.

ASRi (veojõukontrolli süsteemi) tööpõhimõte

ASR ei saa vähendada liiklusõnnetuse ohtu sobimatu kohaltvõtu ja kiirendamise korral ega eirata füüsikaseadusi. ASR on vaid abivahend. Kohandage oma sõiduviisi alati hetke tee- ja ilmastikuoludega.

Nelikveoga sõiduki nelikveo sisse või väljalülitamisel lülitub ASR lülitamistoimingu ajaks välja.

Roolinuppuvõtmise sõidukid: ASRi tõrke korral põleb töötava mootori korral märgulamp  ja mootori võimsus võib olla vähenenud (→ Lehekülj 27).

ASR parandab jätkusuutlikult veovõimet, sellest tulenevalt rehvide ja sõidutee vahelist jõuülekanet, ning seega ka sõiduki sõidustabiilsust. Kui vedavad rattad hakkavad tühipöörlema, pidurdab ASR vedavaid rattaid ükshaaval ja piirab mootori pöördemomenti. Seega abistab ASR tuntavalt kohaltvõtu ja kiirendamise korral eelkõige märjal ja libedal sõiduteel.

Piisava veovõime tagava aluspinna puudumise korral ei saa ka ASRiga sõitu tõrgeteta alustada. Seejuures on määravad ka sõiduki rehvid ja täismass ning sõidutee kalle.

ASRi rakendamise korral vilgub näidikuploki ekraanil hoiatuslamp .

ESP® (elektroonilise stabiilsuskontrolli) töö- põhimõte

⚠ HOIATUS Libisemisoht ESP® tõrke tõttu.

Kui ESP® on rikkis, ei stabiliseeri ESP® sõidukit. Peale selle on muud sõiduohutusüsteemid välja lülitatud.

- ▶ Sõitke ettevaatlikult edasi.
- ▶ Laske ESP®-d volitatud töökojas kontrollida.

⚠ HOIATUS Libisemisoht väljalülitatud ESP tõttu®

Kui te ESP® välja lülitate, siis ei saa ESP® sõidukit stabiliseerida.

- ▶ Lülitage ESP® välja ainult järgnevalt kirjeldatud olukordade esinemise korral.

Sõidukit ei tohi käivitada rullstendil (nt võimsuse katsetamiseks). Sõiduki kontrollimine rullstendil tuleb volitatud töökojaga varem kokku leppida.

Nelikveoga sõidukil nelikveo sisse- ja väljalülitamise korral lülitub ESP® lülitamise ajaks välja.

Kui ESP® on rikkis või välja lülitatud, põleb hoiatuslamp  töötava mootori korral ja mootori võimsus võib olla vähendatud (→ Lehekülg 27).

- ① Kasutage ainult soovitatud rehvisuurusega rattaid. Ainult siis töötab ESP® nõuetekohaselt.

ESP® (elektroonilise stabiilsuskontrolli) sisse- ja väljalülitamine

Multimeediumisüsteem:

- ➔  ➔ Settings (Seaded)
- ➔ Quick access (Kiirvalimine) ➔ ESP (ESP)

- ① ESP® saab kiirvalimisega sisse ja välja lülitada, kui vähemalt üks muu funktsioon on kiirvalikus kasutatav. Muidu leiab ESP® menüüst Assistance (Abi).

- ▶ Valige ESP (ESP).
Küsitakse kinnitust.
- ▶ Valige On (sees) või  Off (väljas).

Kui näidikuplokis olev hoiatuslamp ESP® OFF  põleb pidevalt, on ESP® välja lülitatud. Järgige teavet hoiatuslampide ja näidikuploki ekraaniteadete kohta.

ESP® külgtuule abisüsteemi tööpõhimõte

Kui ESP® on välja lülitatud või on tõrke tõttu välja lülitunud, siis ei tööta külgtuule abisüsteem.

Külgtuule abisüsteem ei aktiveeru järgmistes tingimustes:

- sõidukile mõjuva tugeva vibratsiooni korral, nt ebatasase tee ja lõõkade korral;
- sõiduki haakuvus kontaktpinnaga väheneb, nt libedal lumel või jääl või vesiliu korral.
- juht teeb kiireid ja ulatuslikke roolimisliigutusi.

Külgtuule abisüsteem on taas töövalmis kohe pärast normaalse sõiduolukorra taastumist.

Külgtuule mõju vähendav abisüsteem tuvastab tugeva puhangulise külgtuule, mis võib raskendada sõidukiga otsesuunas sõitmist. Külgtuule mõju vähendav abisüsteem rakendub olenevalt sõidukile mõjuva külgtuule suunast ja tugevusest.

Stabiliseeriv pidurdamine aitab hoida sõidukit sõidurajal.

Külgtuule mõju vähendava abisüsteemi selgelt tuntava rakendumise korral näidatakse näidikuplokis teadet.

Külgtuule mõju vähendav abisüsteem rakendub otsesõidul või kerge kurvi läbimisel sõiduki kiirusest 80 km/h.

ESP® haagise stabiilsuskontrolli tööpõhimõte

⚠ HOIATUS Õnnetusohu halbade tee- ja ilmastikutingimuste korral

Halbade tee- ja ilmastikutingimuste korral ei suuda haagisestabilisaator autorongi külgöötsumist vältida. Kõrge raskuskeskmega haagised võivad ümber minna, enne kui ESP® selle tuvastab.

- ▶ Kohandage oma sõiduveis alati valitsevatele tee- ja ilmastikutingimustele.

ESP® haagise stabiilsuskontroll avaldab ohtlikes sõiduolukordades varakult vastumõju ja toetab seega märkimisväärselt haagisega sõitmist. Haagise stabiilsuskontroll on ESP® osa.

Kui andurid ja analüüsiloogika tuvastavad haagise vänderdamise, hakkab ESP® haagise stabiilsuskontroll kõigepealt vastavalt üksikuid rattaid pidurdama. Nii avaldab see vänderdamisele vastumõju. Kui vänderdamine lõpeb, pidurdatakse

autorongi stabiliseerimiseks sõidukit ja vajaduse korral piiratakse mootori võimsust.

Kui haagisega sõiduk (autorong) hakkab vänderdama, saab autorongi stabiliseerida vaid pidurdades. Selles olukorras toetab ESP® haagise stabiilsuskontroll juhti autorongi stabiliseerimisel.

ESP® haagise stabiilsuskontroll on aktiivne alates kiirusest 65 km/h.

Kui ESP® on tõrke tõttu välja lülitunud, siis haagise stabiilsuskontroll ei tööta.

EBD (pidurdusjõu elektrooniline jaotussüsteem) tööpõhimõte

EBD omadused:

- tagarataste pidurdusjõu jälgimine ja reguleerimine
- sõidustabiilsuse parandamine pidurdamisel, eriti kurvides.

Aktiivse pidurdusabisüsteemi tööpõhimõte

Aktiivsesse pidurdusabisüsteemi kuuluvad:

- pikivahe hoiatusfunktsioon
- iseseisev pidurdusfunktsioon
- olukorrahane pidurdusabi

Aktiivne pidurdusabisüsteem aitab vähendada kokkupõrkeohtu sõidukite või jalakäijatega ja leevendada liiklusõnnetuse tagajärgi.

Kui aktiivne pidurdusabisüsteem tuvastab kokkupõrkeohtu, hoiatatakse juhti valgus- ja helisignaalliga.

Kui juht hoiatavale valgus- ja helisignaalile ei reageeri, võib ohtlikus olukorras rakenduda iseseisev pidurdamine.

Teed ületavad jalakäijad ja jalgratturid: eriti kriitilistes olukordades võib aktiivne pidurdusabi alustada otse iseseisvat pidurdamist. Hoiatav valgus- ja helisignaali antakse sel juhul koos pidurdamisega.

Kui juht pidurdab ohtlikus olukorras ise või vajutab pidurile iseseisva pidurdamise ajal, rakendub olukorrahane pidurdusabi. Vajaduse korral suurendatakse pidurdusjõudu täispidurduseni. Olu-

korrahane pidurdusabi rakendub ainult tugevasti pidurile vajutades ja jääb muidu iseseisvasse pidurdusahelasse.

▲ HOIATUS Õnnetusohu aktiivse pidurdusabi piiratud tuvastusvõime korral

Aktiivne pidurdusabi ei suuda objekte ja keerulisi liiklusolukordi alati selgelt tuvastada.

Süsteemist tingitult võib pidurdusabi keerulistes sõiduolukordades põhjendamatult sekkuda või mitte sekkuda. Sellistel juhtudel, samuti aktiivse pidurdusabi tõrgete korral saab pidurdusüsteemi kasutada koos täies ulatuses pidurdusjõutoe ja BAS pidurdusabisüsteemiga.

- ▶ Jälgige liiklusolukorda alati tähelepanelikult ja ärge jääge ainult aktiivsele pidurdusabile lootma. Aktiivne pidurdusabi on vaid abivahend. Piisava pikivahe, kiiruse ja õigeaegse pidurdamise eest vastutab sõiduki juht.
- ▶ Olge valmis pidurdama ja vajaduse korral kõrvale põikama.

Järgida tuleb ka aktiivse pidurdusabisüsteemi kasutusulatus.

Osafunktsioone saab kasutada järgmistes kiirusvahemikes:

Pikivahe hoiatusfunktsioon

Pikivahe hoiatusfunktsioon hoiatab teid järgmistes olukordades:

- alates kiirusest umbes 30 km/h, kui pikivahe ees liikuva sõidukiga on mitme sekundi jooksul sõidukiiruse jaoks liiga väike

Näidikuplokis süttib pikivahe hoiatuslamp



- alates kiirusest umbes 7 km/h, kui olete sõidukile või jalakäijale ohtlikult lähedal

Kostab katkendlik hoiatusheli ja näidikuplokis süttib pikivahe hoiatuslamp

Pidurdage kohe või sõitke takistusest mööda, kui seda saab teha ohutult ja liiklusolukord seda võimaldab.

Pikivahe hoiatusfunktsioon ning katkendlik hoiatusheli ja hoiatuslamp võivad rakenduda järgmistes olukordades:

Ees liikuvad sõidukid	Seisvad sõidukid	Ristisuunas liikuvad sõidukid	Ristisuunas liikuvad jalakäijad/jalgratturid	Seisvad jalakäijad
kuni umbes 250 km/h	kuni umbes 200 km/h	ei reageeri	kuni umbes 60 km/h	ei reageeri

Iseseisev pidurdusfunktsioon

Iseseisev pidurdusfunktsioon võib alates sõiduki kiirusest umbes 7 km/h rakenduda järgmistes olukordades:

Ees liikuvad sõidukid	Seisvad sõidukid	Ristisuunas liikuvad sõidukid	Ristisuunas liikuvad jalakäijad/jalgratturid	Seisvad jalakäijad
kuni umbes 250 km/h	kuni umbes 200 km/h	ei reageeri	kuni umbes 60 km/h	ei reageeri

Olukorrahane pidurdusabi

Olukorrahane pidurdusabi võib alates sõiduki kiirusest umbes 7 km/h rakenduda järgmistes olukordades:

Ees liikuvad sõidukid	Seisvad sõidukid	Ristisuunas liikuvad sõidukid	Ristisuunas liikuvad jalakäijad/jalgratturid	Seisvad jalakäijad
kuni umbes 250 km/h	kuni umbes 80 km/h	ei reageeri	kuni umbes 60 km/h	ei reageeri

Aktiivse pidurdusabisüsteemi pidurdamise katkestamine

Aktiivse pidurdusabisüsteemi pidurdamise saab igal ajal katkestada, kui:

- vajutate gaasipedaali lõpuni alla või teete allavahetuse
- vabastate piduripedaali (ainult olukorrahase pidurdusabi rakendamise ajal)

Aktiivne pidurdusabisüsteem lõpetab pidurdamise, kui on täidetud üks järgmistest tingimustest:

- sõidate takistusest rooli keerates mööda
- kokkupõrkeohtu enam ei ole
- sõiduteel ei tuvastata enam takistust.

Süsteemi piirid

Süsteem võib järgmistes olukordades olla piiratud või funktsioon puududa:

- Andureid häirib lumi, vihm, udu või pritsmed.
- Andurid on mustunud, udused, kahjustatud või kinni kaetud.
- Andureid häirivad muud radariallikad, nt tugev radarikiirte tagasispeegeldumine parkimismajades.
- Rehvirõhu vähenemise või rehvikahjustuse tuvastamise ja näitamise korral.
- Pärast süüte rakendamist või pärast sõidu alustamist ei ole mõneks sekundiks veel täielik süsteemi võimekus saadaval.

Süsteem ei reageeri teatud asjaoludel järgmistes olukordades korrektselt:

- Keerulistes liiklusolukordades ei pruugita objekte alati ühetähenduslikult tuvastada.

- Jalakäijad või sõidukid liiguvad andurite tuvas-
tusalas kiiresti.
- Jalakäijad on teiste objektide varjus.
- Kitsa raadiusega kurvides

Aktiivse pidurdusabi seadmine

Eeltingimused

- Süüde on sisse lülitatud.

Multimeediumisüsteem:

🏠 ➔ Settings (seaded)

➔ Assistance (Abi)

➔ Active Brake Assist (Aktiivne pidurdusabisüsteem)

Kasutada saab järgmisi seadeid:

- **Early** (Varakult)
- **Medium** (Keskmine)
- **Late** (hiline)

▶ Valige seade.

Igal mootori käivitamisel valitakse automaatselt seadistus **Medium** (Keskmine).

Aktiivse pidurdusabisüsteemi väljalülitamine

📘 Soovitatav on aktiivne pidurdusabisüsteem hoida alati sisselülitatuna.

▶ Valige **Off** (Väljas).
Pikivahe hoiatusfunktsioon ja sõltumatu pidurdusfunktsioon lülituvad välja.

📘 Kui aktiivne pidurdusabisüsteem on välja lülitatud, kuvatakse mitmeotstarbelisel ekraanil abigraafikul sümbol .

Kohanduvate piduritulede tööpõhimõte

Kohanduv pidurituli hoiatab taga sõitvaid liiklejaid ohuolukorras pidurdamise korral järgmiste signaalidega:

- piduritulede vilgutamisega
- ohutulede sisselülitamisega

Kui sõiduk kiirusel üle 50 km/h järsult pidurdetakse, hakkavad pidurituled kiiresti vilkuma. See annab taga sõitvatele liiklejatele eriti silmator-kava hoiatuse.

Kui kiirus on pidurdamise alguses üle 70 km/h, lülituvad sisse ohutuled, niipea kui sõiduk on seisma jäänud. Hilisema taaskäivitamise korral lülituvad ohutuled umbes kiirusel 10 km/h auto-

maatselt välja. Saate ohutuled välja lülitada ka ohutulede lüliti abil.

TEMPOMAT ja kiirusepiiraja

TEMPOMATI funktsioon

TEMPOMAT kiirendab ja pidurdab sõidukit auto-
maatselt, et hoida varem salvestatud kiirust.

Kui kiirendate näiteks möödasõiduks, siis salves-
tatud kiirust ei kustutata. Kui võtate möödasõidu
ajal jala gaasipedaalilt, seab TEMPOMAT sõiduki-
ruse salvestatud kiirusele tagasi.

TEMPOMATi saate seada vastavate roolinuppu-
dega. Seada saab mistahes kiiruse, mis on suu-
rem kui 20 km/h.

TEMPOMAT ei saa vähendada liiklusõnnetuse
ohtu sobimatu sõiduvähi korral ega eirata füüsika-
seadusi. See ei arvesta tee- ja ilmastikuolusid ega
liiklusolukorda. TEMPOMAT on vaid abivahend.
Ohutu pikivahe, kiiruse, õigeaegse pidurdamise ja
sõidurajal püsimise eest vastutab juht.

Näidud mitmeotstarbelisel ekraanil

Mitmeotstarbelisel ekraanil näidatakse TEMPO-
MATI olekut ja salvestatud kiirust.



Näidud näidikuploki ekraanil (värviakraan)

- 1 TEMPOMAT on valitud
- 2 Seatud kiirust näidatakse hallina: kiirus on salvestatud, TEMPOMAT on välja lülitatud
- 3 Seatud kiirust näidatakse rohelisena: kiirus on salvestatud, TEMPOMAT on sisse lülitatud

Süsteemi piirid

Tõusul võib juhtuda, et TEMPOMAT ei suuda kii-
rust hoida. Kui tõus väheneb, reguleeritakse kii-
rus taas salvestatud kiirusele.

Pika ja järsu languse korral peate juba varakult
lülitama madalamale käigule. Eriti tuleb seda jär-
gida koormatud sõiduki korral. Nii kasutate moo-
tori pidurdusjõudu. Sellega vähendate pidurisüs-
teemi koormust ning väldite pidurite ülekuumene-
mist ja liiga kiiret kulumist.

Ärge kasutage TEMPOMATI järgmistes olukordades:

- Liiklusolukordades, mis nõuavad sagedast kiiruse muutmist, nt tiheda liikluse korral või käänulistel teedel.
- Libedatel teedel. Vedavad rattad võivad kiirrendamisel kaotada haarduvuse ja sõiduk võib küljele libiseda.
- Halva nähtavuse korral sõitmisel.

Kiirusepiiraja tööpõhimõte

Sõiduk lubatud täismassiga kuni 3,5 t: Kiirusepiiraja piirab sõiduki kiirust. Salvestatud kiiruse sujuvalt reguleerimiseks pidurdab kiirusepiiraja iseseisvalt.

Sõiduk lubatud täismassiga üle 3,5 t: Kiirusepiiraja piirab sõiduki kiirust.

Kiiruse piiramiseks saate kasutada järgmiseid viise:

- Muutuv: kiiruspiirangute jaoks (nt suletud asulates)
- Pidev: pikaajaliste kiiruspiirangute korral, nt talverehvidega sõitmise ajal

Muudetavat kiirusepiirajat juhitakse vastavate roolinuppudega. Seada saab mistahes kiiruse, mis on suurem kui 20 km/h. Kui sõiduk on käivitatud, saate kiirust seada ka paigalseisval sõidukil.

Kui ületate muudetava kiirusepiiraja kasutamisel seatud kiirust rohkem kui 3 km/h võrra, vilgub näidikuploki ekraanil sümbol **LIM**. Mitmeotstarbelisele ekraanile tuleb teade **Kiirusepiiraja seatud kiirus ületatud**. Viilkumine lõpeb, kui kiirus langeb jälle seatud kiirusest aeglasemaks.

Kiirusepiiraja ei saa vähendada liiklusõnnetuse ohtu sobimatu sõiduviisi korral ega eirata füüsikaseadusi. See ei arvesta tee- ja ilmastikuolusid ega liiklusolukorda. Kiirusepiiraja on ainult abivahend. Ohutu pikivahe, kiiruse, õigeaegse pidurdamise ja sõidurajal püsimise eest vastutab juht.

Näidud mitmeotstarbelisel ekraanil

Mitmeotstarbelisel ekraanil näidatakse kiirusepiiraja olekut ja salvestatud kiirust.



Näidud näidikuploki ekraanil (värviline ekraan)

- 1 Kiirusepiiraja on valitud
- 2 Seatud kiirust näidatakse hallina; kiirus on salvestatud, kiirusepiiraja on välja lülitatud
- 3 Seatud kiirust näidatakse rohelisena; kiirus on salvestatud, kiirusepiiraja on sisse lülitatud

Allavahetus

Kui vajutate gaasipedaali üle täisgaasipunkti, siis lülitub muudetav kiirusepiiraja välja.

Kui ületate muudetava kiirusepiiraja kasutamisel seatud kiirust rohkem kui 3 km/h võrra, vilgub näidikuploki ekraanil sümbol **LIM**. Mitmeotstarbelisele ekraanile tuleb teade **Kiirusepiiraja seatud kiirus ületatud**.

Pärast käigu allavahetuse lõppu aktiveeritakse muudetav kiirusepiiraja uuesti järgmistes olukordades:

- kui tegelik sõidukiirus langeb salvestatud kiirusest allapoole.
- kui rakendatakse salvestatud kiirust.
- kui salvestate uue kiiruse.

TEMPOMATI või muudetava kiirusepiiraja kasutamine

⚠ HOIATUS Liiklusõnnetuse oht salvestatud kiiruse tõttu

Kui valite salvestatud kiiruse ja see on tegelikust kiirusest väiksem, pidurdab sõiduk.

▶ Enne salvestatud kiiruse valimist tuleb võtta arvesse liiklusolukorda.

Eeltingimused

TEMPOMAT

- TEMPOMAT on valitud.
- ESP® on sisse lülitatud, kuid ei tohi reguleerida.
- Sõidukiirus peab olema vähemalt 20 km/h.

Muudetav kiirusepiiraja

- Sõiduk on käivitatud.
- Muudetav kiirusepiiraja on valitud.

TEMPOMATI ja muudetava kiirusepiiraja vahel ümberlülitamine

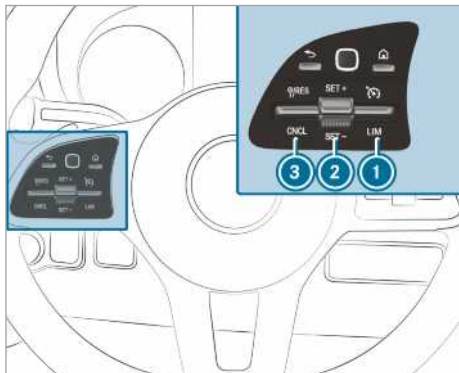

▶ **TEMPOMATI valimine:** vajutage kippplülitit ① ülespoole.

▶ **Muudetava kiirusepiiraja valimine:** vajutage kippplülitit ① allapoole.

- ① Aktiivse pikivahe regulaatoriga DISTRONIC sõidukid: Muudetav kiirusepiiraja valitakse mõne muu nupuga (→ Lehekülg 156).

TEMPOMATI või muudetava kiirusepiiraja kasutamine

- ▶ Vajutage kippplülitit ② üles- (SET+) või allapoole (SET-).
- ▶ Võtke jalg gaasipedaalilt ära. Sõiduk salvestab praeguse sõidukiiruse ja hakkab seda hoidma (TEMPOMAT) või piirama (muudetav kiirusepiiraja).

kiiruse suurendamine ja vähendamine

- ▶ Vajutage kippplülitit ② üles- või allapoole. Salvestatud kiirus suureneb või väheneb 1 km/h võrra.

või

- ▶ Vajutage kippplülitit ② üles- või allapoole ja hoidke selles asendis. Salvestatud kiirus suureneb või väheneb sammuga 1-km/h.

või

- ▶ Vajutage kippplülitit ② üle ülemise/almumise survepunkti. Salvestatud kiirus suureneb või väheneb 10 km/h võrra.

või

- ▶ Vajutage kippplülitit ② üle ülemise/almumise survepunkti ja hoidke. Salvestatud kiirus suureneb või väheneb sammuga 10-km/h.

või

- ▶ Kiirendage sõiduk soovitud kiirusele.
- ▶ Vajutage kippplülitit ② üles- (SET+) või allapoole (SET-).
- ▶ Võtke jalg gaasipedaalilt ära. Sõiduk salvestab praeguse sõidukiiruse ja hakkab seda hoidma (TEMPOMAT) või piirama (muudetav kiirusepiiraja).

- ① **Manuaalkäigukastiga sõidukid:** kui mootori pöörlemissagedus on liiga väike, lülitub TEMPOMAT või kiirusepiiraja välja. Kui tühikäik on olnud sisse lülitatud või siduripedaal alla vajutatud kauem kui kuus sekundit, siis lülitub TEMPOMAT välja.

Tuvastatud kiiruse rakendamine

Kui liiklusemärgide tuvastussüsteem tuvastab siselülitatud TEMPOMATI / muudetava kiirusepiiraja korral lubatud kiirust kehtestava liiklusemärgi ja see märk kuvatakse näidikuploki ekraanil:

- ▶ Vajutage kippplülitit ③ ülespoole. Liiklusemärgi suurim lubatud kiirus salvestatakse ja sõiduk hakkab seda hoidma või vastavalt piirama.

TEMPOMATI või muudetava kiirusepiiraja väljalülitamine

- ▶ Vajutage kippplülitit ③ (CNCL) allapoole.

Kui TEMPOMAT või muudetav kiirusepiiraja on inaktiveeritud,

- salvestatakse kippplülitiga ② (SET+) või (SET-) parajasti sõidetav kiirus ja sõiduk hakkab seda hoidma.
- valitakse kippplülitiga ③ (RES) viimati salvestatud kiirus ja sõiduk hakkab seda hoidma.

- ① Pidurdamise korral lülitub ESP® välja või kui ESP® reguleerib, lülitub TEMPOMAT välja. Muudetav kiirusepiiraja välja ei lülitu. Kui seiskate mootori, kustutatakse viimati salvestatud kiirus.

Teave pideva kiirusepiiraja kohta

Kui sõiduk ei tohi pikemat aega ületada teatud kiirust (näiteks talverehvidega sõitmisel), siis saate selle kiiruse seada püsiva kiirusepiirajaga.

Multimeediumisüsteemis saate selleks kiiruse piirata väärtusele vahemikus 120 km/h ja 180 km/h (→ Lehekülj 155).

Veidi enne salvestatud kiiruse saavutamist näidatakse seda mitmeotstarbelisel ekraanil. Kui kinnitate teate nupuga , siis ei näidata teadet enam sõiduki peatumiseni. Uus näit tuleb alles pärast sõiduki uut käivitamist.

Pidevat kiirusepiirajat ei lülitata passiivseks ka käigu allavahetuse korral ja tegelik sõidukiirus püsib seatud kiirusest väiksem.

Kiirusepiirangu seadmine talverehvide korral

Multimeediumisüsteem:

  **Settings** (Seaded)

 **Fahrzeug** (Sõiduk)

 **Winter tyres limit** (Talverehvide piirang)

 Valige kiirus või lülitage funktsioon välja.

Aktiivne pikivahe regulaator DISTRONIC

Aktiivse pikivahe regulaatori DISTRONIC töö- põhimõte

Aktiivne pikivahe regulaator DISTRONIC hoiab vaba sõidutee korral seatud kiirust. Tuvastatud ees liikuvate sõidukite korral hoitakse seatud pikivahet, vajaduse korral kuni seismajäämiseni. Olevalt pikivahest eesliikuva sõidukiga – ja seatud kiirusest – sõidukit kiirendatakse või aeglustatakse. Kiirus ja pikivahe seatakse ja salvestatakse roolinuppudega. Seada saab kiirust vahemikus 20 km/h ja 160 km/h või 20 km/h mph ja sõiduki maksimaalne kiirus

Aktiivse pikivahe regulaatori DISTRONIC muud omadused:

- Sõltuvalt eelnevalt valitud pikivahest reguleerib DISTRONIC dünaamiliselt (väike pikivahe) või kütust säästvalt (suur pikivahe).
- Olenevalt tuvastatud sõiduki massist väheneb DISTRONICu reguleerimisdünaamika.
- Sujuvalt salvestatud kiirusele kiirendamine hakkab toimima, kui möödasõiduraja valimiseks lülitatakse sisse suunatuli.

Aktiivne pikivahe regulaator DISTRONIC on ainult abivahend. Ohutu pikivahe, kiiruse ja õigeaegse pidurdamise eest vastutab juht.

Süsteemi piirid

Süsteemi mõju võib näiteks järgmistes olukordades olla piiratud või puududa:

- radariandurid on lume, vihma, udu, tugevate veepritsmete, pimestamise, otsese päikese-kiirguse või tugevasti muutuvate valgustingimuste tõttu häiritud
- radariandurid võivad olla häiritud parkimismajades, järskude languste või tõusudega teedel
- radariandurid on määrdunud või kinni kaetud
- siledal või libedal teel, kui vedavad rattad võivad kaotada pidurdamisel või kiirendamisel haarduvuse ja sõiduk võib sattuda külglibisesse
- seisvaid objekte ei tuvastata, kui neid pole eelnevalt sõitvana tuvastatud
- Kurvides võivad sihtsõidukid tuvastusalast kaduda ja neid võidakse halvasti uuesti tuvastada. Sellega seoses ei reguleerita sihtsõiduki järgi ja võib toimuda soovimatu kiirendamine.

Sellistes olukordades ärge aktiivset pikivahe regulaatorit DISTRONIC kasutage.

⚠ HOIATUS Liiklusõnnetuse oht pikivahe aktiivse abisüsteemi DISTRONIC kiirendamise või pidurdamise korral

Pikivahe aktiivne abisüsteem DISTRONIC võib näiteks järgmistel juhtudel kiirendada või pidurdada:

- sõiduk võtab kohalt pikivahe aktiivse abisüsteemi DISTRONIC abil
- valitakse salvestatud kiirus ja see on sõidukiirusest tunduvalt suurem või väiksem
- kui pikivahe aktiivne abisüsteem DISTRONIC ei tuvasta enam ees liikuvat sõidukit või reageerib ebaolulistele objektidele

 Jälgige alati liiklusolukorda ja olge valmis pidurdama.

 Enne salvestatud kiiruse rakendamist tuleb võtta arvesse liiklusolukorda.

⚠ HOIATUS Liiklusõnnetuse oht, kui pikivahe aktiivne abisüsteem DISTRONIC aeglustab sõidukit ebapiisavalt

Pikivahe aktiivne abisüsteem DISTRONIC pidurdab sõidukit kuni 50 % ulatuses maksimaalsest võimalikust aeglustusest. Kui sellest aeglustusest ei piisa, hoiatab pikivahe

aktiivne abisüsteem DISTRONIC PLUS valgus- ja helisignaaliga.

- ▶ Sel juhul kohandage kiirust ja hoidke piisavat pikivahet.
- ▶ Pidurdage ise ja/või sõitke takistusest mööda.

⚠ HOIATUS Aktiivse pikivaheregulaatori DISTRONIC piiratud tuvastusessist tulenev õnnetuste oht

Aktiivne pikivaheregulaator DISTRONIC ei reageeri või on piiratud järgmistel juhtudel:

- nihutatud sõiduvii ja rajavahetuse korral
- jalakäijate, loomade, kahe rattaliste või seisvate sõidukite ning ootamatute takistuste korral
- keeruliste liiklusolukordade korral
- vastusõitvate sõidukite ja ristuva liikluse korral

Pikivaheregulaatori aktiivne abisüsteem DISTRONIC ei saa nendes olukordades hoiatada ega abistada.

- ▶ Jälgige alati tähelepanelikult liiklusolukorda ja reageerige vastavalt.

Aktiivne pikivaheregulaator DISTRONIC ei pruugi tuvastada eessõitvaid kitsaid sõidukeid, nt mootorrattaid ja teeservas sõitvaid sõidukeid.

Aktiivse pikivaheregulaatori DISTRONIC kasutamine

Eeltingimused

- Sõiduk on käivitatud.
- Seisupidur on vabastatud.
- ESP® on sisse lülitatud, kuid ei reguleeri.
- Käiguvalits on asendis **D**.
- Juhi- ja kõrvaluks on suletud.
- Juhiistme hõivatus tuvastus on tuvastanud kinnitatud turvavõõga juhi.
- Radariandurite kontrollimine on edukalt lõppenud.

Kiirusepiiraja ja aktiivse pikivaheregulaatori DISTRONIC vahel ümberlülitamine

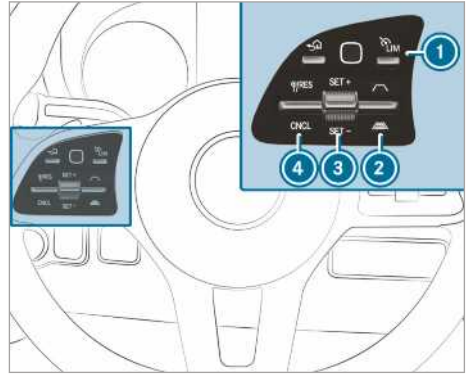

- ▶ Vajutage nuppu **1**.

Aktiveerige pikivaheregulaator DISTRONIC või muudetak kiirusepiiraja

▶ Aktiveerimine ilma salvestatud kiirusega:

Vajutage kippülilit **3** üles- (SET+) või alla- (SET-).

Sõiduk salvestab praeguse sõidukiiruse ja hakkab seda hoidma (aktiivne pikivaheregulaator DISTRONIC) või piirama (muudetav kiirusepiiraja).

või

- ▶ **Aktiveerimine salvestatud kiirusega:** vajutage kippülilit **4** ülespoole (RES).

i Kaks korda kippülilit ülespoole vajutades **4** rakendub aktiivne pikivaheregulaator DISTRONIC või muudetav kiirusepiiraja näidikuplokil kuvatava kiirusepiiranguga.

Kuvatava kiirusepiirangu aktiivse pikivaheregulaatoriga DISTRONIC või kiirusepiirajaga ülevõtmine

- ▶ Vajutage kippülilit **4** ülespoole (RES). Näidikuplokis näidatud kiirusepiirang võetakse üle salvestatud kiiruseks. Sõiduk hakkab kiirust maksimaalselt kuni salvestatud kiirusele eesliikva sõiduki kiirusega kohandama.

Sõidu uuesti alustamine, kui pikivaheregulaator DISTRONIC on sisse lülitatud

- ▶ Võtke jalga piduripedaalilt ära.
- ▶ Vajutage kippülilit **4** ülespoole (RES).

või

- ▶ Vajutage korraks tugevasti gaasipedaalile. Pikivahe aktiivse regulaatori DISTRONIC funktsioone täidetakse edasi.

Pikivahe aktiivse regulaatori DISTRONIC välja lülitamine

⚠ HOIATUS Liiklusõnnetuse oht, kui lahkute juhiistmelt sisselülitatud pikivahe aktiivse abisüsteemi DISTRONIC korral

Kui sõidukit pidurdab ainult pikivahe aktiivne abisüsteem DISTRONIC ja lahkute juhiistmelt, võib sõiduk veerema hakata.

- ▶ Enne juhiistmelt lahkumist lülitage pikivahe aktiivne abisüsteem DISTRONIC alati välja ja tõkestage sõiduki veeremahakkamine.

- ▶ Vajutage kippülilit **4** allapoole (CNCL).
- ▶ Vajutage piduripedaali.

Kiiruse suurendamine ja vähendamine

- ▶ Vajutage kippülilit **3** üles- (SET+) või allapoole (SET-). Salvestatud kiirus suureneb või väheneb 1 km/h võrra.

või

- ▶ Vajutage kippülilit **3** üles- (SET+) või allapoole (SET-) ja hoidke all. Salvestatud kiirus suureneb või väheneb sammuga 1-km/h.

või

- ▶ Vajutage kippülilit **3** üle survepunkti. Salvestatud kiirus suureneb või väheneb 10 km/h võrra.

või

- ▶ Vajutage kippülilit **3** üle survepunkti ja hoidke. Salvestatud kiirus suureneb või väheneb sammuga 10-km/h.

Eesliikva sõidukiga ettenähtud pikivahe suurendamine ja vähendamine

- ▶ **Ettenähtud pikivahe suurendamine:** Vaju-

tage kippülilit **2** allapoole .

- ▶ **Ettenähtud pikivahe vähendamine:** Vaju-

tage kippülilit **2** ülespoole .

Teave kohalvtõtu abisüsteemi kohta

Kohalvtõtu abisüsteem hoiab ülesmäge kohalvtõtul sõidukit lühikest aega paigal, kui on täidetud järgmised tingimused:

- **Manuaalkäigukastiga sõidukid:** käik on sisse lülitatud.
- **Automaatkäigukastiga sõidukid:** sisse on lülitatud käiguasend **D** või **R**.
- Seisupidur on vabastatud.

Selle ajaga jõuate jala piduripedaalilt gaasipedaalile tõsta, ilma et sõiduk kohe veerema hakkaks.

⚠ HOIATUS Õnnetus- ja vigastusohu sõiduki veeremahakkamise tõttu

Mõne aja järel väheneb kohalvtõtuabi toime sõidukile ja see võib hakata veerema.

- ▶ Seega tuleks jalga kiirelt pidurilt gaasipedaalile panna. Ärge kunagi üritage sõidukist lahkuda, kui kohalvtõtu abisüsteem on aktiivne.

HOLD-funktsioon

HOLD-funktsioon

Eeltingimused

- Juhiistme hõivatusse tuvastus on tuvastanud kinnitatud turvavõõga juhi.

HOLD-funktsioon hoiab sõidukit paigal, ilma et peaksite vajutama piduripedaali (nt künklikul maastikul kohalvtõtmise korral). Kui annate kohalvtõtmiseks gaasi, siis pidurdusjõud kaob ja HOLD-funktsioon lülitub välja.

Süsteemi piirid

- Tõus ei tohi ületada 30%.

Parkimisabi PARKTRONIC

Parkimisabi PARKTRONIC töõpõhimõõte

Parkimisabi PARKTRONIC on elektrooniline ultrahelipõhine parkimisabi. See jälgib sõiduki ümbrust kuue anduriga eesmisel ja kuue anduriga tagumisel kaitserauas. Parkimisabisüsteem PARKTRONIC teavitab valgus- ja helisignaali abil sõiduki ja takistuse pikivahest.

Parkimisabi PARKTRONIC on vaid abivahend. See ei asenda siiski juhi tähelepanelikkust ümbruse jälgimisel. Ohutu manõõverdamise, parkimise ja parkimiskohalt väljumise eest vastutab ikkagi juht. Kontrollige, et manõõverdamise, parkimise

ja parkimiskohalt väljumise ajal ei ole manööverdamisasal muu hulgas inimesi, loomi ega esemeid.

Standardseadistuse korral kostab alates kaugusest umbes 0,4 m enne takistust katkendlik heli. Alates umbes 0,3 m kauguselt kostab pidev heli. Multimeediumisüsteemis saab seada, et hoiatusheliid rakenduvad juba suurema kauguse korral (umbes 1 m) (→ Lehekülj 158).

Parkimisabi PARKTRONIC näidud multimeediumisüsteemis

Kui parkimisabi PARKTRONICu näit ei ole multimeediumisüsteemis aktiivne ja liikumistrajektoril tuvastatakse takistus, näidatakse multimeediumisüsteemis kiirusel kuni umbes 10 km/h parkimisabi PARKTRONICu hüpkakent.

Süsteemi piirid

Parkimisabi PARKTRONIC ei pruugi tuvastada takistusi, mis:

- takistused tuvastusalast allpool, nt inimesed, loomad või esemed
- takistused tuvastusalast ülalpool, nt üleulatav koorem, ülendid või veoautode laadimisplatvormid

Andurid peavad olema mustusest, jääst ja lõrtsist puhtad. Muidu ei tööta need õigesti. Puhastage andureid regulaarselt, ilma neid kriimustamata ja kahjustamata.

Haakeseadisega sõidukid: kui ühendate haagise sõiduki elektrisüsteemiga, lülitub parkimisabi PARKTRONIC tagumise tsooni jaoks välja.

Parkimisabisüsteemi PARKTRONIC välja- ja sisselülitamine

! **SUUNIS** Liiklusõnnetuse oht läheduses paiknevate objektide tõttu

Parkimisabisüsteem PARKTRONIC ei tuvasta selliseid läheduses paiknevaid objekte.

- ▶ Jälgige parkimise ja manööverdamise ajal eelkõige objekte, mis on anduritest all- või ülevalpool, näiteks lillepotid või veotiislid. Muidu võite sõidukit või muid objekte kahjustada.

Multimeediumisüsteem:

→  **Settings** (Seaded)

▶ **Quick access** (Kiirvalimine)

▶ Valige **PARKTRONIC On** (PARKTRONIC sisse). Funktsioon lülitub olenevalt eelnevast seisundist sisse või välja.

ⓘ Sõiduki käivitamisel lülitub parkimisabisüsteem PARKTRONIC automaatselt sisse.

Parkimisabisüsteemi PARKTRONIC hoiatushelide seadmine

Multimeediumisüsteem:

→ **Settings** (Seaded) ▶ **Assistance** (Abi)

▶ **Camera & parking** (Camera & parking)

▶ **Set warning tone** (Hoiatusheli seadmine)

Hoiatusheli helitugevuse seadmine

▶ Valige **Warning tone volume** (Hoiatusheli helitugevus).

▶ Seadke väärtus.

Hoiatusheli helikõrguse seadmine

▶ Valige **Warning tone pitch** (Ettevaatust hoiatusheli helikõrgus).

Seadke väärtus.

Hoiatusheli aja määramine

Saate määrata, kas parkimisabisüsteemi PARKTRONIC hoiatusheli kostab juba siis, kui takistus on veel kaugel.

▶ Valige **Warn early all-round** (Hoiata varakult üldine).

▶ Lülitage funktsioon sisse või välja.

Helitugevuse vähendamise sisse- ja väljalülitamine

Saate määrata, kas parkimisabisüsteemi PARKTRONIC hoiatusheli ajal tuleb meediumiallika helitugevust multimeediumisüsteemis vähendada.

▶ Valige **Audio fadeout during warning tones** (Helitugevuse vähendamine hoiatusheli ajal).

▶ Lülitage funktsioon sisse või välja.

Tagurduskaamera

Tagurduskaamera tööpõhimõte

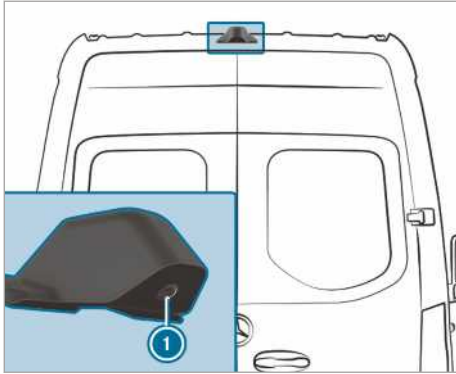

Kui funktsioon on multimeediumsüsteemis aktiveeritud, näidatakse tagurduskäigu sisselülitamisel multimeediumsüsteemis tagurduskaamera ❶ pilti. Dünaamilised abijooned näitavad rooli tegelikule pöördenurgale vastavat liikumistrajektoori. Nende järgi saate tagurdamise ajal orienteeruda ja takistusi vältida.

Kui järgmised tingimused on täidetud, näidatakse multimeediumsüsteemis ka tagurduskaamera ❶ pilti:

- Süüde on sisse lülitatud.
- Tagurduskäik ei ole sisse lülitatud.
- Tagumised pöördüksed avatakse.

Sellisel viisil saab sõiduki taga olevat piirkonda jälgida.

Kui tagumised pöördüksed suletakse, lülitatakse tagurduskaamera pilt umbes kümne sekundi pärast välja.

Tagurduskaamera on vaid abivahend. See ei asenda teie tähelepanelikkust ümbruse jälgimisel. Ohutu manööverdamise ja parkimise eest vastutab ikkagi juht. Kontrollige, et manööverdamise või parkimise ajal ei ole manööverdamisalas muu hulgas inimesi, loomi ega esemeid.

Tagurduskaamera võib takistusi näidata perspektiivist välja, mitte õigest või üldse mitte. Tagurduskaamera ei saa näidata kõiki objekte, mis asuvad tagumisele pörkerauale väga lähedal või selle all. See ei hoiata teid kokkupõrke, inimeste või esemete eest.

Valida saab järgmiste vaadete vahel:

- Tavavaade

- Lainurkvaade
- haagisevaade

Sõiduki taga paiknevat piirkonda kujutatakse peegelpildis, nii nagu tahavaatepeeglis.

Süsteemi piirid

Tagurduskaamera töötab muu hulgas järgmistes olukordades ainult piiratud või üldse mitte:

- Tugeva vihmajuu, lume või udu korral.
- Halbade valgustingimuste korral, nt öösel.
- Ümbrus on valgustatud fluorestseeriva valgusega, ekraanil võib olla värelus.
- Toimub kiire temperatuurivahetus, nt kui sõidate talvel külmast õuest köetud garaaži.
- Ümbritsevad temperatuurid on liiga kõrged.
- Kaamera objektiv on kaetud, määrdunud või udune. Järgida tuleb tagurduskaamera puhastamise suuniseid (→ Lehekülg 287).
- Kaamera või sõiduki tagaosa on kahjustatud. Sellisel juhul laske kaamerat, selle asendit ja seadistust volitatud töökojas kontrollida.

Sõiduki tagaosa külge monteeritud lisavarustus võib piirata tagurduskaamera vaatevälja ja muid funktsioone (nt luuktõstik).

- ❶ Päikesevalgus või muud valgusallikad võivad ekraani kontrastsust mõjutada. Olge sel juhul eriti tähelepanelik.
- ❶ Kui ekraani kasutatavus on näiteks piksliive tõttu oluliselt halvenenud, laske see volitatud töökojas remontida või välja vahetada.
- ❶ Esemed, mis ei asu maapinna kõrgusel, võivad paista tegelikust kaugemal. Need on nt:
 - taga parkiva sõiduki pörkeraud
 - haagise veetiisel
 - haakeseadise kuulpolt
 - raskeveoki tagaosa
 - kaldune post

Kasutage kaamerapildi abijooni ainult juhendamiseks. Ärge lähenege esemetele rohkem kui alumise horisontaalse abijooneni. Muidu võite oma sõidukit ja/või eset kahjustada.

Ilma parkimisabita PARKTRONIC sõidukid

Multimeediumsüsteemis saab kasutada järgmisi kaameravaateid:

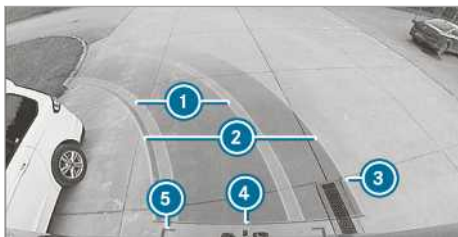

Tavavaade

- ① kollane sõidurada: rehvide trajektor praeguse rooli pöördenurga korral (dünaamiline)
- ② kollane abijoon: sõiduki laius (ülesõidetav pind) olenevalt praegusest rooli pöördenurgast (dünaamiline)
- ③ Märgistus umbes 1,0 m kaugusel (tagumisi pöörduksi saab veel täielikult avada)
- ④ punane abijoon sõiduki tagaosast umbes 0,3 m kaugusel
- ⑤ Punased abijooned sõiduki tagaosast umbes 0,2 m kaugusel, sõiduki laius koos välispeeglitega



Lainurkvaade

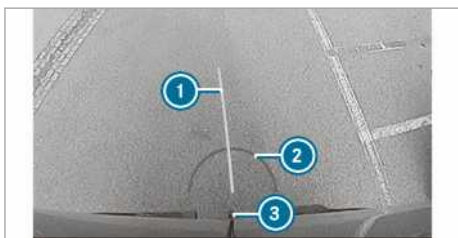

Haagisevaade (kui haakeseadis on paigaldatud)

- ① kollane abijoon, asukoha määramisabi
- ② punane abijoon haakeseadise haakekuulist umbes 0,3 m kaugusel
- ③ haakeseadise haakekuul

Parkimisabiga PARKTRONIC sõidukid

Multimeediumsüsteemis saab kasutada järgmisi kaameravaateid:

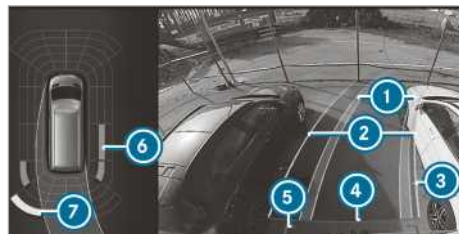

Tavavaade

- ① kollane sõidurada: rehvide trajektor praeguse rooli pöördenurga korral (dünaamiline)
- ② kollane abijoon: sõiduki laius (ülesõidetav pind) olenevalt praegusest rooli pöördenurgast (dünaamiline)
- ③ Märgistus umbes 1,0 m kaugusel (tagumisi pöörduksi saab veel täielikult avada)
- ④ punane abijoon sõiduki tagaosast umbes 0,3 m kaugusel
- ⑤ Punased abijooned sõiduki tagaosast umbes 0,2 m kaugusel, sõiduki laius koos välispeeglitega
- ⑥ Parkimisabi PARKTRONIC oranž hoiatusnäit: takistused on keskmisel kaugusel (umbes 0,4 m ja 0,6 m)
- ⑦ parkimisabi PARKTRONIC kollane hoiatusnäit: takistused on umbes 0,6 m kuni 1,0 m kaugusel

① Kui kaugus takistusest on väiksem kui umbes 0,4 m, muutub parkimisabi PARKTRONIC hoiatusnäit punaseks.

① Kui süsteem on rikkis, siis kujutatakse hoiatusnäidu sisemisi segmente punaselt.

Kui tagumine süsteem on rikkis, muutub segmentide kujutamine järgmiselt:

- tagurdamisel kujutatakse tagumisi segmente punaselt
- edasisõidul tagumised segmentid kustuvad

Kui parkimisabi PARKTRONIC on välja lülitatud, siis hoiatusnäit kustub.



Lainurkvaade

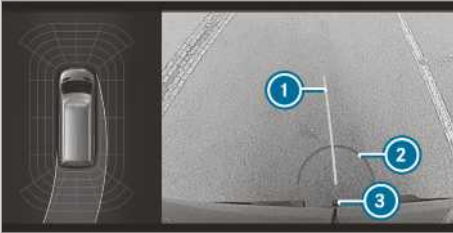

Haagisevaade (kui haakeseadis on paigaldatud)

- ① kollane abijoon, asukoha määramisabi
- ② punane abijoon haakeseadise haakekuulist umbes 0,3 m kaugusel
- ③ haakeseadise haakekuul

360°-kaamera

360°-kaamera tööpõhimõte

360°-kaamera süsteemi kuulub neli kaamerat. Kaamerad jälgivad sõiduki vahetut ümbrust. Süsteem abistab näiteks parkimisel või halva nähtavusega väljasõidukohtades.

360°-kaamera on vaid abivahend. See ei asenda teie tähelepanelikkust ümbruse jälgimisel. Ohutu manööverdamise ja parkimise eest vastutab ikkagi juht. Kontrollige, et manööverdamise või parkimise ajal ei ole manööverdamisalas muu hulgas inimesi, loomi ega esemeid.

Süsteem hindab järgmiste kaamerate vaateid:

- Tagurduskaamera
- eesmine kaamera
- kaks küljekaamerat küljepeeglitest

360°-kaamera vaated

Valida saab erinevate vaadete vahel:

Ülaltvaade

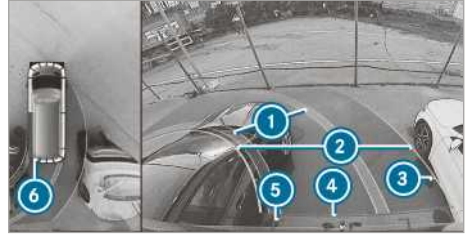

- ① Kollane sõidurada: rehvide trajektoori praeguse rooli pöördenurga korral (dünaamiline)
- ② Kollane abijoon: sõiduki laius (ülesõidetav pind) olenevalt praegusest rooli pöördenurgast (dünaamiline)
- ③ Märgistus umbes 1,0 m kaugusel (tagumisi pöördumiseks saab veel täielikult avada)
- ④ Punane abijoon sõiduki tagaosa umbes 0,3 m kaugusel
- ⑤ Punased abijooned sõiduki tagaosa umbes 0,2 m kaugusel, sõiduki laius koos välispeeglitega
- ⑥ Parkimisabi PARKTRONIC punane hoiatusnäit: takistuse kaugus on umbes 0,4 m või vähem

Kui parkimisabi PARKTRONIC on töövalmis ega tuvasta ühtegi objekti, siis kujutatakse hoiatusnäidu segmente hallilt.

- ① Kui kogu süsteem on rikkis, siis kujutatakse hoiatusnäidu segmente punaselt.

Kui tagumine süsteem on rikkis, muutub segmentide kujutamine järgmiselt:

- tagurdamisel kujutatakse tagumisi segmente punaselt
- edasisõidul tagumised segmentid kustuvad

Kui parkimisabi PARKTRONIC on välja lülitatud, siis hoiatusnäit kustub.

Abijooned

- ① Abijooned multimeediumsüsteemi ekraanil näitavad kaugust oma sõidukist. Kaugused kehtivad ainult sõidutee kõrgusel. Haagise kasutamise korral kujutatakse abijooni haakeseadise kõrgusel.

Haagisevaade (kui haakeseadis on paigaldatud)



Haagisevaade (kui haakeseadis on paigaldatud)

- ① kollane abijoon, asukoha määramisabi
- ② punane abijoon haakeseadise haakekuulist umbes 0,3 m kaugusel
- ③ haakeseadise haakekuul

Peeglikaamerate külgsvaade

Selles vaates näeb sõiduki külgi.

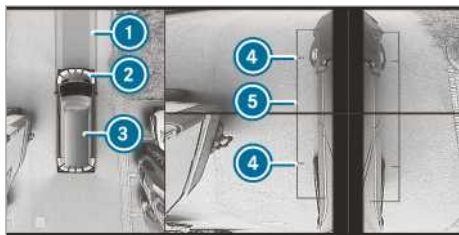

- ① liikumistrajektor rooli praeguse pöördenurga korral
- ② parkimisabi PARKTRONIC kollane hoiatusnäit: takistuse kaugus on umbes 1,0 m või vähem
- ③ oma sõiduk pealtvaates
- ④ rataste kokku puutepunktide märgistus
- ⑤ sõiduki välismõõtmete abijoon (lahtipööratud küljpeeglitega)

Kui kaugus takistusest väheneb, muutub hoiatusnäidu ② värv.

Süsteemitõrge

Kui süsteem ei ole kasutusvalmis, tuleb meediumisüsteemi ekraanile järgnev näit:



Süsteemi piirid

360°-kaamera töötab muu hulgas järgmistes olukordades ainult piiratud või üldse mitte.

- Esiuksed on avatud.
- Küljpeeglid on kokku pööratud.
- Tugeva vihmajärg, lume või udu korral.
- Halbade valgustingimuste korral, nt öösel.
- Ümbrus on valgustatud fluorestseeriva valgusega, ekraanil võib olla värvilised.
- Toimub kiire temperatuurivahetus, nt kui sõidate talvel külmast õuest kuumale garaažile.
- Ümbritsevad temperatuurid on liiga kõrged.
- Kaamera objektiiv on kaetud, määratud või udune.
- Kaamerad või sõiduki osad, millesse on paigaldatud kaamerad, on kahjustatud. Sel juhul laske volitatud töökojas kaamerad, nende asendit ja seadeid kontrollida.

Sel juhul ei ole 360°-kaamera kasutamine soovitatav. Muudu võite teatud olukorras parkimise ajal inimesi vigastada või esemetega kokku põrgata.

Muudetava kõrgusega vedrustusega sõidukitel ja raskesti koormatud sõidukitel võivad standardkõrgusest erineva kõrguse korral abijooned ja arvutatud vaated olla tehnilistel põhjustel ebatäpsed.

Sõiduki külge monteeritud lisavarustus võib piirata kaamerasüsteemi vaatevälja ja muid funktsioone (nt luuktõstuk).

- ① Äkiline päikesevalgus või muude valgusallikate valgus võib ekraani kontrastsust mõjutada (näiteks garaažist väljasõitmise korral). Olge sel juhul eriti tähelepanelik.
- ② Kui ekraani kasutatavus on näiteks piksivea tõttu oluliselt halvenenud, laske see volitatud töökojas remontida või välja vahetada.

Kui järgmised tingimused on täidetud, näidatakse multimeediumisüsteemis automaatselt 360°-kaamera pilti:

- Süüde on sisse lülitatud.
- Tagumised pöördüksed avatakse.

Sellisel viisil saab sõiduki taga olevat piirkonda jälgida.

Kui tagumised pöördüksed suletakse, lülitatakse tagurdukaamera pilt umbes kümne sekundi pärast välja.

Järgida tuleb 360°-kaamera puhastamise suuniseid (→ Lehekülj 287).

360°-kaamera vaate valimine

Eeltingimused

- Multimeediumisüsteemis on aktiveeritud funktsioon **Auto reversing camera** (Automaatne tagurdukaamera)(→ Lehekülj 163).

- ▶ Lülitage sisse tagurdukaamera.
- ▶ Valige multimeediumisüsteemis soovitud vaade.

Tagurdukaamera automaatrežiimi sisse- ja väljalülitamine

Tagurdukaamera on vaid abivahend. See ei asenda juhi tähelepanelikkust ümbruse jälgimisel. Ohutu manööverdamise, parkimise ja parkimiskohtalt väljumise eest vastutab ikkagi juht. Kontrollige, et liikumistrajektoril ei ole muu hulgas inimesi, loomi ega esemeid. Jälgige ümbrust ja olge alati valmis pidurdama.

Multimeediumisüsteem:

- ▶  ▶ **Settings** (Seaded)
- ▶ **Assistance** (Abi)
- ▶ **Camera & parking** (Camera & parking)
- ▶ Lülitage **Auto reversing camera** (Automaatne tagurdukaamera) sisse või välja.

Manööverdustugi sisse- ja väljalülitamine

Multimeediumisüsteem:

- ▶  ▶ **Settings** (Seaded)
- ▶ **Assistance** (Abi)
- ▶ **Camera & parking** (Camera & parking)
- ▶ Lülitage **Manoeuvring assist.** (Manööverdamisabi) sisse või välja.

ⓘ Kui manööverdustugi on sisse lülitatud, on järgmised funktsioonid aktiivsed:

- Drive Away Assist (→ Lehekülj 167)
- Rear Cross Traffic Alert (→ Lehekülj 167)

Juhi valvsusabisüsteem ATTENTION ASSIST

Juhi valvsusabisüsteemi ATTENTION ASSIST tööpõhimõte

ATTENTION ASSIST toetab teid pikkadel monotoonsetel sõitudel, nt kiirteedel ja maanteedel. Kui ATTENTION ASSIST tuvastab juhi väsimuse või suureneva tähelepanu hajumise, tehakse ettepanek peatumiseks.

ATTENTION ASSIST on vaid abivahend. See ei suuda väsimust või suurenevat tähelepanu hajumist iga kord õigel ajal tuvastada. Süsteem ei asenda väljapuhanud ja tähelepanelikku juhti. Pikemate sõitude korral tehke peatusi õigel ajal ja korrapäraselt, et saaksite korralikult puhata.

Saate valida kahe seadistuse vahel:

- **Standardne:** süsteem on tavatundlikkusega
- **Tundlik:** süsteem on suurema tundlikkusega. Süsteemi määratud tähelepanelikkuse taset (Attention Level) kohandatakse vastavalt ja juhti hoiatatakse varem.

Kui tuvastatakse väsimus või suurenev tähelepanu hajumine, ilmub näidikuploki ekraanile hoiatus: **ATTENTION ASSIST: Take a break!** (ATTENTION ASSIST: tehke paus!). Võite teate kinnitada ja vajaduse korral peatuse teha. Kui peatust ei tehta ja ATTENTION ASSIST tuvastab jätkuvalt suureneva tähelepanu hajumise, antakse kõige varem 15 minuti pärast uus hoiatus.

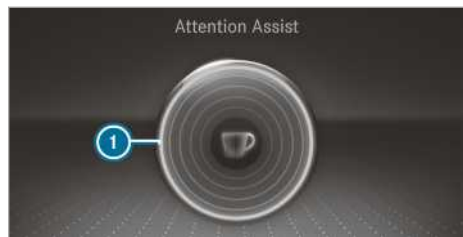

Näidikuploki ekraan (värviline ekraan)

Pardaarvuti abisüsteemide menüüs saate ATTENTION ASSISTi kohta vaadata järgmist seisunditeavet:

- Sõidu kestus alates viimasest peatusest
- ATTENTION ASSISTi poolt tuvastatud tähelepanelikkuse tase:
 - Mida rohkem on ring täitunud, seda kõrgem on tuvastatud tähelepanelikkuse tase.

- Tähelepanu hajumise korral hakkab ring näidu keskelt väljastpoolt sissepoole tühjenema.

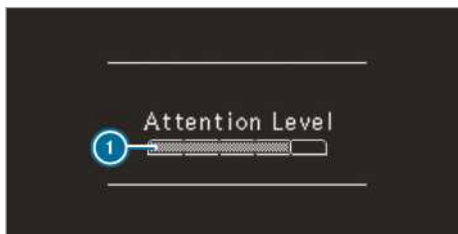

Näidikuploki ekraan (mustvalge ekraan)

Pardaarvuti abisüsteemide menüüs saate ATTENTION ASSISTi kohta vaadata järgmist seisunditeavet:

- Sõidu kestus alates viimasest peatusest
- ATTENTION ASSISTi poolt tuvastatud tähelepanelikkuse tase:
 - Mida rohkem on tulp täitunud, seda kõrgem on tuvastatud tähelepanelikkuse tase.
 - Väheneva tähelepanelikkuse taseme korral hakkab tulp tühjenema.

Kui ATTENTION ASSIST ei suuda tähelepanelikkuse taset arvutada ega hoiatust anda, näidatakse teadet **Attention level** (Attention level).

Kui näidikuploki ekraanile ilmub hoiatus, pakub multimeediumisüsteem puhkekoha otsingut. Saate puhkekoha välja valida ja algatada sinna navigeerimise. Selle funktsiooni saate sisse või välja lülitada multimeediumisüsteemis.

Kui ATTENTION ASSIST on välja lülitatud, näidatakse töötava mootori korral näidikuploki ekraani abigraafikul sümbolit . Mootori taaskäivitamisel lülitub ATTENTION ASSIST automaatselt sisse. Viimati valitud tundlikkus jääb salvestatuks.

Süsteemi piirid

ATTENTION ASSIST on sisse lülitatud kiirusvahemikus 60 km/h kuni 200 km/h.

ATTENTION ASSIST töötab piiratult või hoiatust ei toimu või see hilineb, kui:

- sõit kestab vähem kui 30 minutit
- sõidutee on kehvast seisust (tugev lainetus, löökkaugud)
- sõidukile mõjub tugev külgtuul

- teil on sportlik sõiduvuusi (suured kurviläbimiskiirused või tugevad kiirendamised)
- kellaeg on valesti seadud
- olete aktiivsetes sõiduolukordades, kus sageli muudetakse sõidurada ja kiirust

Järgmistes olukordades kustutatakse ATTENTION ASSISTi väsimuse ja tähelepanu hajumise tuvastamise hinnangud ja edasisõitmisel käivitatakse tuvastamine uuesti:

- Seiskate mootori.
- Vabastate turvavöö ja avate juhiukse (näiteks juhi vahetamise või pausi korral).

ATTENTION ASSISTi seadmine

Multimeediumisüsteem:

- ➔  ➔ **Settings** (Seaded)
- ➔ **Assistance** (Abi)
- ➔ **Attention Assist** (Tähelepanu abi)

Seadistusvõimalused

- ▶ Valige **Standard** (Standardne), **Sensitive** (Tundlik) või **Off** (Väljas).

Puhkeplatsi soovitamise

- ▶ Valige **Suggest rest area** (Soovita puhkeplatsi).
- ▶ Lülitage funktsioon sisse või välja. Kui ATTENTION ASSIST tuvastab väsimuse või tähelepanu hajumise, soovitatakse mõnda läheduses paiknevat puhkeplatsi.
- ▶ Valige soovitatud puhkeplats. Teid juhatakse valitud puhkeplatsile.

Liiklusmärkide tuvastussüsteem

Liiklusmärkide tuvastussüsteemi tööpõhimõte



Liiklusmärkide tuvastussüsteem hõlmab mitmeotstarbelise kaameraga liiklusmärke . See toetab teid, kuvades näidikuplokil tuvastatud kiiruspiiranguid ja möödasõidukeelde.

Liiklusmärkide tuvastussüsteem kasutab ka navigeerimissüsteemis olevaid andmeid, seetõttu võidakse järgmistel juhtudel näitu uuendada ka ilma liiklusmärki tuvastamata:

- kui vahetatakse teed (näiteks kiirteele sõitmine ja sealt maha sõitmine)
- möödute digitaalsel kaardil olemasolevast linnapiirist

Süsteem annab hoiatusheli, kui tuvastab, et sõidate teatud teelõigul vastassuunas ettenähtud sõidusuunaga.

Kaamera tuvastab ka piirava lisateetahvliga (näiteks märja tee kohta) liiklusmärke.

Hoiatus suurima lubatud kiiruse ületamise korral

Süsteem hoiatab suurima lubatud kiiruse kogemata ületamise korral. Multimeediumisüsteemist saate seada, kui palju võib suurimat lubatud kiirust ületada, enne kui süsteem hoiatuse annab. Saate seada, kas hoiatus antakse ainult valgusvõi ka helisignaaliga.

Näit näidikuploki ekraanil

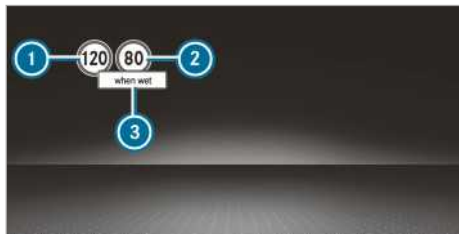

Näidikuploki ekraan (värviline ekraan)

- 1 lubatud kiirus
 - 2 kiirusepiirangu korral lubatud kiirus
 - 3 piirav lisateetahvel
- i Näidikuploki ekraanil kuvatakse alati vaid üks liiklusmärkidest, kas 1 või 2, vajaduse korral koos lisateetahvliga 3. Kui korraga tuvastatakse kaks kehtivat liiklusmärki, ilmub näidikuploki ekraanil liiklusmärgi kõrvale plussmärk, mis viitab sellele, et navigatsioonisüsteemis kuvatakse mõlemad liiklusmärgid.

Liiklusmärkide tuvastussüsteem kasutab ka navigeerimissüsteemis olevaid andmeid, seetõttu võidakse järgmistel juhtudel näitu uuendada ka ilma liiklusmärki tuvastamata:

- kui vahetatakse teed (näiteks kiirteele sõitmine ja sealt maha sõitmine)
- möödute digitaalsel kaardil olemasolevast linnapiirist

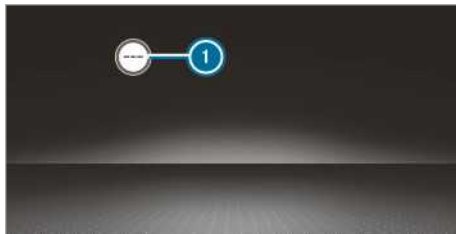

Liiklusmärkide tuvastussüsteemi ei saa kõikides riikides kasutada. Kui seda ei saa kasutada, kuvatakse spidomeetril näit 1.

Süsteemi piirid

Süsteemi mõju võib järgmistes olukordades olla piiratud või puududa:

- halva nähtavuse korral, nt ebapiisavalt valgustatud sõidutee, järsult vahelduvate varjude, vihma, lume, udu või tugevate veepritsmete tõttu
- pimestamise korral (näiteks vastutuleva liikluse, otsese päikese kiirguse või peegelduste tõttu)
- kui esiklaas on mitmeotstarbelise kaamera alal määratud või kui kaamera läätсед on udused, kahjustunud või kinni kaetud
- kui liiklusmärk on näiteks määrdumise, kinnikatmise, lume või ebapiisava valgustuse tõttu halvasti tuvastatav
- kui navigeerimissüsteemi digitaalse teekaardi andmed on valed või aegunud
- kui esineb mitmetähenduslikke silte, nt ehitusplatside liiklusmärgid või läheduses asuvad sõidurajad

Liiklusmärkide tuvastussüsteemi seadmine

Multimeediumisüsteem:

- → Settings (Seaded)
- Assistance (Abi)

► **Traffic Sign Assist** (Liiklusmärkide tuvastussüsteem)

Tuvastatud liiklusmärkide näitamine meediu-miekraanil

- Valige **Display in head unit** (Keskseade ekraani näit).
- Lülitage funktsioon sisse või välja.

Hoiatuse liigi seadmine

- Valige **Visual & audible** (Visuaalne & kuuldav), **Visual** (Optiline) või **None** (Puudub).

Hoiatusläve seadmine

See väärtus määrab, millise kiiruseületamise korral hoiatus antakse.

- Valige **Warning threshold** (Hoiatuslävi).
- Seadke soovitud kiirus.

Pimenurga abisüsteem

Väljumishoiatusega pimenurgaabi tööpõhimõte

Pimenurgaabi jälgib kahe külgmiselt taha suunatud radarianduriga ala vahetult sõiduki taga kõrval ja külgedel.

▲ HOIATUS Õnnetusohut hoolimata pimenurgaabist

Pimenurgaabi ei reageeri seisvatele objektidele ega sõidukitele, mis lähenevad suure kiirustevahega ja teist möödavad.

Seetõttu ei saa pimenurgaabi sellises olukorras hoiatada.

- Jälgige liiklusolukorda alati tähelepanelikult ja hoidke ohutut külgevahet.

Pimenurga abisüsteem on vaid abivahend. See ei pruugi kõiki sõidukeid tuvastada ega asenda juhi tähelepanelikkust. Hoidke alati teiste liiklejate ja takistustega piisavat külgevahet.

Kui alates sõidukiirusest umbes 12 km/h sõiduk, mis sõidab seejärel jälgimispiirkonda sõiduki kõrval, süttib küljepeeglis punane hoiatuslamp.

- ① Ühendatud haagise korral võib radariandurite vaateväli olla takistatud, mistõttu on võimalik piiratud jälgimine. Jälgige liiklusolukorda alati tähelepanelikult ja hoidke ohutut külgevahet.

Kui jälgimispiirkonnas on liiga väikese külgevahetega sõiduk ja te lülitate suunatule sisse, kostab hoiatusheli. Küljepeegli punane hoiatuslamp vilgub. Kui suunatuli jääb sisselülitatuks, osutatakse kõi-

kidele järgmistele tuvastatud sõidukitele ainult punase hoiatuslampi vilkumisega.

Kui sõidate sõidukist kiiresti mööda, siis hoiatust ei järgne.

Väljumishoiatus

Väljumishoiatus on pimenurgaabi lisafunktsioon ja hoiatab sõitjaid sõidukist lahkudes lähenevate sõidukite eest.

▲ HOIATUS Õnnetuseohut, hoolimata väljumishoiatusest

Väljumishoiatus ei reageeri seisvatele objektidele ega sõidukitele, mis lähenevad suure kiirustevahega.

Seetõttu ei saa väljumishoiatus sellistes olukordades hoiatada.

- Uste avamisel jälgige alati tähelepanelikult liiklusolukorda ja piisava vaba ruumi olemasolu.

- ① Väljumishoiatust ei anta lükanduste ja päraukse korral.

Ülevaade

Seisva sõiduki korral tuvastatakse jälgimispiirkonnas tagantpoolt objekt.	näit küljepeeglis
Seisva sõiduki korral avatakse sõiduki vastaval küljel uks. Jälgimispiirkonnas tuvastatakse väikese ohutu pikivahega objekt.	valgus- ja helisignaal

- ① Seda lisafunktsiooni saab kasutada vaid sisselülitatud pimenurga abisüsteemi korral ja kuni kolme minuti jooksul pärast süüte välja-lülitamist. Väljumishoiatuse kasutatavuse lõppu näidatakse küljepeeglis vilkuvate tuledega.

Väljumishoiatus on vaid abivahend ega asenda sõitjate tähelepanelikkust. Uste avamise ja sõidukist lahkumise eest vastutavad ikkagi sõitjad.

Süsteemi piirid

Pimenurga abisüsteem ja väljumishoiatus võib olla järgmistes olukordades piiratud:

- määratud või kinnikaetud andurite korral
- halva nähtavuse, nt udu, tugeva vihma, lume või veepritsmete korral

- kui jälgimispiirkonnas on kitsad sõidukid, nt jalgrattad

i Seisvaid või aeglaselt liikuvaid objekte ei näidata.

Teepiirete või sarnaste ehituspiirete juures võidakse anda põhjendamatuid hoiatusi. Pikema sõidu korral pikkade sõidukite, nt raskeveokite kõrval võib hoiatus katkeda.

Sisselülitatud tagurduskäigu korral ei ole pime-nurga abisüsteem kasutusvalmis.

Väljumishoiatus võib järgmistes olukordades olla piiratud:

- kitsastel parkimiskohtadel kõrvalseisvate sõidukite tõttu kaetud andurite korral
- lähenevate inimeste korral

Pimenurga abisüsteemi sisse- ja väljalülitamine

Multimeediumisüsteem:

 **Settings** (Seaded)

 **Assistance** (Abi)

 lülitage **Blind Spot Assist** (pimenurga abisüsteem) sisse või välja.

Drive Away Assisti tööpõhimõte

i Drive Away Assist on ainult automaatkäigukastiga sõidukitel.

Drive Away Assist aitab vähendada kokkupõrke tugevust kohalvõtmisel. Kui sõidusuunas tuvastatakse takistus, piiratakse sõiduki kiirust lühiajaliselt kiirusele umbes 2 km/h. Kui tuvastatakse ohtlik olukord, tuleb multimeediumisüsteemi kaameravaatele hoiatussümbol.

⚠ Hoiatus Liiklusõnnetuse oht Drive Away Assisti piiratud tuvastusvõime tõttu

Drive Away Assist ei suuda objekte ega liiklusolukordi alati üheselt tuvastada.

Neil juhtudel võib Drive Away Assist

- põhjuseta hoiatada ja sõiduki kiirust piirata
 - mitte hoiatada ja sõiduki kiirust mitte piirata.
- Jälgige alati tähelepanelikult liikluskorraldada ja ärge lootke ainult Drive Away Assisti peale.
- Olge valmis pidurdama ja vajaduse korral sõitke takistusest mööda, kui liiklus-

olukord seda võimaldab ja möödasõitmine on ohutult võimalik.

Drive Away Assist on vaid abivahend. See ei asenda siiski juhi tähelepanelikkust ümbruse jälgimisel. Ohutu manööverdamise, parkimise ja parkimiskohalt väljumise eest vastutab ikkagi juht. Kontrollige, et liikumistrajektoril ei ole inimesi, loomi ega esemeid.

Kokkupõrkeoht võib tekkida näiteks järgmistes olukordades:

- gaasi- ja piduripedaali segiajamisel
- vale käigu sisselülitamisel.

Drive Away Assist töötab järgmistel tingimustel:

- Parkimisabisüsteem PARKTRONIC on sisse lülitatud.
- Seisva sõiduki korral igal käiguvahetusel asendisse **R** või **D**.
- Tuvastatud takistus on lähemal kui umbes 1,0 m.
- Manööverdamisabi funktsioon on multimeediumisüsteemis sisse lülitatud.

Süsteemi piirid

Tõusul ja haagisega sõitmise korral ei saa Drive Away Assisti kasutada.

Rear Cross Traffic Alerti tööpõhimõte

Süsteem kasutab kaitserauas olevaid radariandureid. Seejuures jälgitakse pidevalt sõidukiga vahetult piirnevat ala. Kui radariandurid on sõiduki või mingite muude esemetega varjatud, siis ei suuda andurid ohtusid tuvastada.

i Lugege ka suuniseid pimenurga abisüsteemi kohta (→ Lehekülj 166).

Pimenurga abisüsteemiga sõidukid: Parkimiskohalt tagurdamisega väljasõidu korral saab kasutada ristisuunas liikuvate sõidukite eest hoiatamist. Kui tuvastatakse mõni sõiduk, süttib vastavas küljepeeglis punane märgulamp. Kui tuvastatakse ohtlik olukord, kostab lisaks sellele hoiatusheli.

Pimenurga abisüsteemi ja parkimisabisüsteemiga PARKTRONIC sõidukid: Parkimiskohalt tagurdamisega väljasõidu korral saab kasutada ristisuunas liikuvate sõidukite eest hoiatamist. Kriitilise olukorra tuvastamise korral kuvatakse multimeediumisüsteemi kaameravaatel hoiatussümbol. Saab seada nii, et kui juht hoiatusele ei

reageeri, siis pidurdab sõiduk automaatselt. Sel juhul kostab hoiatusheli.

Funktsioon Cross Traffic Alert rakendub järgmistel tingimustel:

- Pimenurga abisüsteem on sisselülitatud.
- Tagurduskäik on sisse lülitatud või sõiduk tagurdab sammukiirusel.
- manööverdamisabi on multimeediumisüsteemis sisse lülitatud.

Haagisega sõites ei ole funktsioon Rear Cross Traffic Alert kasutatav.

Sõidurajal püsimise abisüsteem ja sõidurajal püsimise aktiivne abisüsteem

Sõidurajal püsimise abisüsteemi tööpõhimõte

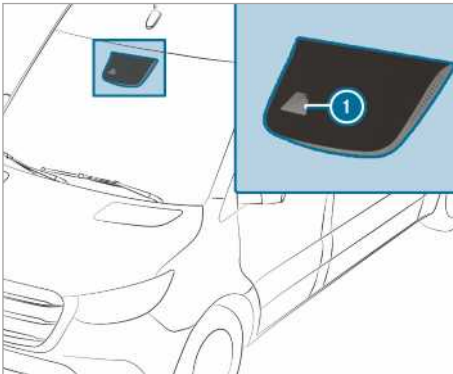

Sõidurajal püsimise aktiivne abisüsteem jälgib mitmeotstarbelise kaameraga ① sõiduki ees olevat piirkonda. See kaitseb teid tahtmatu sõidurajalt kõrvalekaldumise eest. Selleks hoiatatakse teid rooli tuntava vibreerimisega ja näidikuploki ekraanil olekusümboli vilgutamisega.

Hoiatus järgneb, kui samal ajal on täidetud järgmised eeltingimused:

- sõidurajal püsimise abisüsteem tuvastab teemärgistuse
- üks esiratas sõidab üle teemärgistuste

Sõidurajal püsimise abisüsteemi hoiatuse saab sisse ja välja lülitada.

Sõidurajal püsimise abisüsteem ei saa vähendada liiklusõnnetuse ohtu sobimatu sõiduviisi korral ega eirata füüsiliseadusi. See ei arvesta tee- ja ilmastikuolusid ega liiklusolukorda. Sõidurajalt kõrvalekaldumise hoiatussüsteem on vaid abivahend ja selle eesmärk ei ole sõidukit ilma juhi

kaasabita rajal hoida. Ohutu pikivahe, kiiruse, õigeaegse pidurdamise ja sõidurajal püsimise eest vastutab juht.

Süsteemi piirid

Süsteemi mõju võib järgmistes olukordades olla piiratud või puududa:

- halva nähtavuse korral, nt ebapiisavalt valgustatud sõidutee, järsult vahelduvate varjude, vihma, lume, udu või tugevate veepritsmete tõttu
- pimestamise korral vastutuleva liikluse, otsese päikesekiirguse või peegelduste tõttu
- esiklaas on mitmeotstarbelise kaamera alal määratud või kaamera läätssed on udused, kahjustunud või kinni kaetud
- teemärgistused puuduvad või neid on palju ja mitmeti mõistetavad, nt teetööde piirkonnas.
- teemärgistused on kulunud, tuhmunud või kaetud
- pikivahe ees liikuva sõidukiga on liiga väike, mistõttu ei ole teemärgistusi võimalik tuvastada.
- teemärgistused muutuvad kiiresti, nt kui sõidurajad hargnevad, ristuvad või ühinevad
- sõidutee on väga kitsas ja kurviline

Sõidurajal püsimise aktiivse abisüsteemi tööpõhimõte

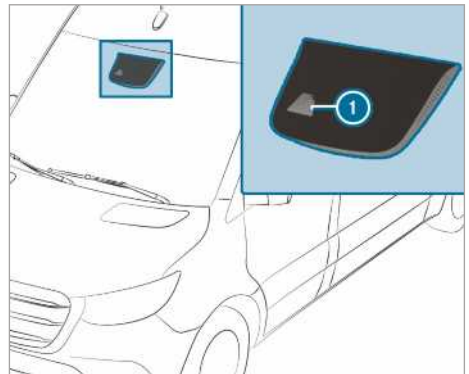

Sõidurajal püsimise aktiivne abisüsteem jälgib piirkonda sõiduki ees mitmeotstarbelise kaameraga ①. See kaitseb teid tahtmatu sõidurajalt kõrvalekaldumise eest. Selleks hoiatatakse teid rooli tuntava vibreerimisega ja näidikuploki ekraanil olekusümboli vilgutamisega. Sõidusuunda korrigeeriva pidurdamise juhataks sõiduk

tagasi oma sõidurajale. Näidikuploki ekraanile ilmub vastav teade.

Hoiatus järgneb, kui samal ajal on täidetud järgmised eeltingimused:

- sõiduabisüsteem tuvastab teemärgistuse
- üks esiratas sõidab üle teemärgistuste

Korrigeerib pidurdamine järgneb, kui samal ajal on täidetud järgmised eeltingimused:

- sõidurajal püsimise aktiivne abisüsteem tuvastab teemärgistuse sõiduki mõlemal küljel
- üks esiratas sõidab üle pideva joonega teemärgistuste

Näidikuploki ekraanile ilmub vastav teade.

Sellist pidurdamist saab kasutada kiirusvahemikus umbes 60 km/h kuni 160 km/h.

Aktiivse sõidurajalt kõrvalekaldumise hoiatussüsteemi hoiatuse saab sisse ja välja lülitada või süsteemi täielikult välja lülitada.

Sõidurajal püsimise aktiivne abisüsteem ei saa vähendada liiklusõnnetuse ohtu sobimatu sõiduviisi korral ega eirata füüsikaseadusi. See ei arvesta tee- ja ilmastikuolusid ega liiklusolukorda. Sõidusüsteem on abivahend tahtmatul sõidurajalt lahkumisel või sõiduraja ületamisel ja mitte süsteem automaatselt sõidurajal püsimiseks. Ohutu pikivahe, kiiruse, õigeaegse pidurdamise ja sõidurajal püsimise eest vastutab juht.



Sõidusuunda korrigeeriva pidurdamise korral sõidurajal püsimise aktiivse abisüsteemi abil näidatakse mitmeotstarbelisel ekraanil näitu 1.

Süsteemi piirid

Sõidusuunda korrigeerivat pidurdamist sõidurajal püsimise aktiivse abisüsteemi abil ei toimu järgmistes olukordades:

- kui keerate selgelt ja aktiivselt rooli, pidurdate või annate gaasi
- lülitate suunatule sisse

- rakendub mõni sõiduohutussüsteem, nt ESP® või aktiivne pidurdusabisüsteem
- sõidate sportlikult, st läbite kurve suure kiirusega või kiirendate järsult
- ESP® on välja lülitatud.
- kui sõidate haagisega ja elektrisüsteem on haagisega õigesti ühendatud
- rehvirõhu vähenemise või rehvikahjustuste tuvastamise ja näitamise korral

Süsteemi mõju võib järgmistes olukordades olla piiratud või puududa:

- halva nähtavuse korral, nt ebapiisavalt valgustatud sõidutee, järsult vahelduvate varjude, vihma, lume, udu või tugevate veepritsmete tõttu
- pimestamise korral vastutuleva liikluse, otsese päikesekiirguse või peegelduste tõttu
- esiklaas on mitmeotstarbelise kaamera alal määrdunud või kaamera läätсед on udused, kahjustunud või kinni kaetud
- teemärgistused puuduvad või neid on palju ja mitmeti mõistetakse, nt teetööde piirkonnas
- teemärgistused on kulunud, tuhmunud või kaetud
- pikivahe ees liikuva sõidukiga on liiga väike, mistõttu ei ole teemärgistusi võimalik tuvastada
- teemärgistused muutuvad kiiresti, nt kui sõidurajad hargnevad, ristuvad või ühinevad
- sõidutee on väga kitsas ja kurviline

Sõidurajalt kõrvalekaldumise või aktiivse sõidurajalt kõrvalekaldumise hoiatussüsteemi sisse- või väljalülitamine

Multimeediumisüsteem:

- ➔ ➔ [Settings](#) (Seaded)
- ➔ [Assistance](#) (Abi)

- Valige [Lane Keeping Assist](#) (Sõidurajalt kõrvalekaldumise hoiatussüsteem) või [Act. Lane Keep. Asst On](#) (Act. Lane Keep. Asst On).

Hoiatuse sisse- või väljalülitamine

- Valige [Lane Keeping Assist](#) (Sõidurajalt kõrvalekaldumise hoiatussüsteem) või [Act. Lane Keep. Asst On](#) (Act. Lane Keep. Asst On).
- Valige [Warning](#) (Hoiatus).

Töörežiim

Jõuvõtu sisse- ja väljalülitamine

Järgida tuleb järgmisi suuniseid:

- Jõuvõtu suure koormuse korral, nt raske tõstetav koormus kõrge välistemperatuuri korral, võib käigukastiõli temperatuur tõusta lubamatult kõrgele. Sellisel juhtudel kasutage jõuvõttu regulaarsete ajavahemike järel 5-10 minuti jooksul osalise koormusega.
- Lülitage jõuvõtt sisse ainult seisva sõiduki korral ja tühikäigule või neutraalasendisse lülitatud käigukastiga.
- Seejuures pöörake tähelepanu sellele, et mootori pöörete arv ei oleks kasutamise ajal suurem kui 2500 p/min.
- Käigublokaatoriga sõidukitel on manuaalkäigukast jõuvõtu kasutamise ajal blokeeritud.
- Ilma käigublokaatorita sõidukitel saate pärast jõuvõtu sisselülitamist lülitada sisse 1. või 2. käigu ja sõita. Ärge vahetage sisselülitatud jõuvõtu korral sõidu ajal käiku. Seetõttu sõitke soovitud kiirusel 1. või 2. käiguga.
- Enne jõuvõtu kasutamist jälgige pealisehitise tootja juhiseid.

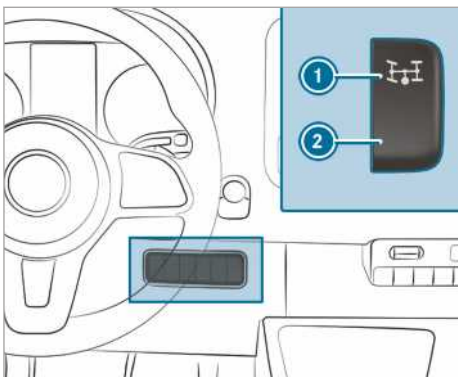

- ▶ **Sisselülitamine:** peatage sõiduk ja lülitage käigukast tühikäiguasendisse.
- ▶ Vajutage siduripedaal alla.
- ▶ Oodake umbes viis sekundit ja seejärel vajutage töötava mootori korral lüliti ① ülemisele osale.
- ▶ Võtke jalg siduripedaalilt. Automaatse pöörlemissageduse regulaatoriga (ADR) sõidukitel suureneb mootori pöörlemis-sagedus automaatselt eelseatud või teie poolt seatud pöörateni, nn mootori konstantpöör-

teni. Mitmeotstarbelisele ekraanile ilmub teade **Working speed governor active** (Working speed governor active) ja **Power-take off active** (Power-take off active).

- ▶ **Väljalülitamine:** peatage sõiduk ja lülitage käigukast tühikäiguasendisse.
- ▶ Vajutage siduripedaal alla.
- ▶ Oodake umbes viis sekundit ja seejärel vajutage töötava mootori korral lüliti ② alaosale.
- ▶ Võtke jalg siduripedaalilt.

ADR (tööpöörlemissageduse regulaator)

ADRi (tööpöörlemiskiiruse regulaatori) tööpõhimõte

ADR suurendab pärast sisselülitamist mootori pöörte arvu automaatselt eelseatud või teie seatava pöörte arvuni.

- ① Pärast külmkäivitust suurendatakse mootori pöörte arvu automaatselt. Kui eelseatud tööpöörlemissagedus on väiksem kui suurendatud pöörlemissagedus tühikäigul, saavutatakse tööpöörlemissagedus alles pärast soojendusfaasi.

ADRi saab sisse lülitada ainult seisva sõiduki ja rakendatud seisupiduri korral. Automaatkäigukastiga sõidukitel peab käiguvalits olema asendis **P**.

Tööpöörlemissageduse regulaatori sisse- ja väljalülitamine

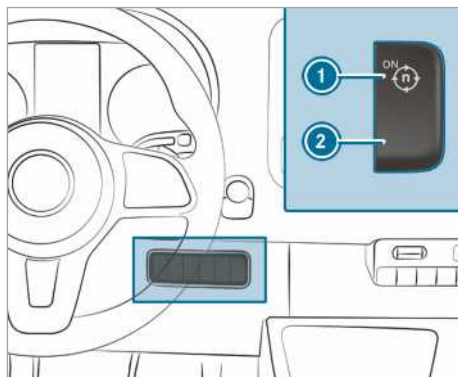

- ▶ **Sisselülitamine:** vajutage töötava mootori korral lüliti ①. Mitmeotstarbelisele ekraanile tuleb teade **Working speed governor active** (Pöörlemissageduse regulaator on aktiivne).

- ▶ **Väljalülitamine:** vajutage töötava mootori korral lülitit ②.

ADR lülitub automaatselt välja järgmistes olukordades:

- vabastate seisupiduri
- vajutate piduripedaali
- sõiduk liigub
- juhtseade tuvastab tõrke

ADRi seadmine

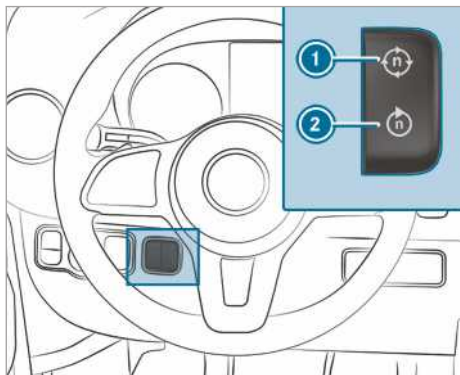

- ▶ Jõuvõtu (→ Lehekülg 170) või ADRi sisselülitamine.
- ▶ **Suurendamine:** vajutage lülitit ①.
- ▶ **Vähendamine:** vajutage lülitit ②.

Haagise kasutamine

Haagise kasutamise suunised

- ▲ **HOIATUS** Õnnetus- ja vigastusohu vertikaalse koormuse ületamise tõttu

Kui kanduri kasutamise korral ületatakse lubatud vertikaalset koormust, võib kandurisüsteem sõiduki küljest lahti tulla ja teised liiklejad ohtu sattuda.

- ▶ Kanduri kasutamise korral järgige alati lubatud vertikaalset koormust.

- ▲ **HOIATUS** Autorongi vänderdamine suure kiiruse tõttu

Kui autorong vänderdama hakkab, võib kontroll selle üle kaduda.

Autorong võib isegi ümber minna.

- ▶ Mingil juhul ei tohi autorongi õgvendamiseks kiirust suurendada.
- ▶ Vähendage kiirust ja ärge keerake rooli vastassuunas.
- ▶ Vajaduse korral pidurdage.

- ▲ **HOIATUS** Õnnetusohu ülekuumenenud pidurisüsteemi tõttu

Kui jätate jala sõidu ajal piduripedaalile puhkama, võib pidurisüsteem üle kuumeneda.

See pikendab pidurdusteed ja pidurisüsteem võib isegi rikki minna.

- ▶ Piduripedaali ei tohi kunagi kasutada jalatoena.
- ▶ Jälgige, et te ei vajuta sõidu ajal samal ajal gaasi- ja piduripedaali.

- ▲ **MÄRKUS** Pidurikatted kuluvad, kui pidevalt piduripedaalile vajutada

- ▶ Ärge vajutage sõidu ajal pidevalt piduripedaalile.
- ▶ Mootori pidurdusjõu kasutamiseks lülitage varakult madalam käik sisse.

Eemaldatava haakeseadise korral järgige kindlasti haakeseadise tootja kasutusjuhendit.

Parkige oma haagisega sõiduk võimalikult tasaselle kohta ja tõkestage selle võimalik veeremahakkamine (→ Lehekülg 141). Haagise ühendamisel ja lahutamisel tuleb olla ettevaatlik.

Veenduge, et keegi ei seisa vedava sõiduki tagurdamise ajal sõiduki ja haagise vahel.

Kui haagis ei ole vedava sõidukiga õigesti ühendatud, võib see lahti tulla. Sõiduvõimalik haagis peab seisma vedava sõiduki taga horisontaalasendis.

Järgige järgmisi vertikaalse koormuse suuniseid.

- Kasutage maksimaalne vertikaalne koormus võimalikult täies ulatuses ära.
- Ärge kasutage lubatud vertikaalsest koormusest suuremat või väiksemat koormust.

Keelatud on ületada järgmisi väärtusi:

- lubatav piduriga või pidurita haagisekoormus
- Maksimaalne lubatud haagisekoormus ilma piduriteta haagise korral on 750 kg.
- vedava sõiduki tagasilla lubatud koormus
- vedava sõiduki lubatud täismass
- haagise lubatud täismass

- lubatud haakemass
- haagise lubatud suurim kiirus

Olulised lubatud väärtused, mida ei tohi ületada, leiata järgmistest kohtadest:

- sõiduki dokumentidest
- haakeseadise tüübisildilt
- haagise tüübisildilt
- sõiduki tüübisildilt

Kui andmed erinevad, kehtib väiksem väärtus.

Enne sõidu alustamist kontrollige, et

- vedava sõiduki tagasilla rehvirõhk oleks seatud vastavalt maksimaalsele koormusele,
- esituled oleks õigesti reguleeritud.

Koos haagisega käitub sõiduk teistmoodi kui ilma haagiseta:

- autorong on raskem;
- autorongi kiirendus- ja tõusuvõime on piiratud;
- autorongi pidurdusteekond on pikem;
- autorong on külgtuule puhangutest rohkem mõjutatud;
- autorong nõuab tundlikumat juhtimist;
- autorong on suurema pöörderaadiusega.

Seetõttu võivad sõiduomadused halveneda.

Kohandage autorongiga sõites kiirus alati tegelike tee- ja ilmastikuoludega. Sõitke tähelepanelikult. Hoidke piisavat pikivahet.

Hoidke kiirust kuni 80 km/h või 100 km/h ka nendes riikides, kus autorongile on lubatud suuremad kiirused.

Järgige konkreetset riigis õigusaktidega kehtestatud autorongi suurimat kiirust. Enne sõidu alustamist vaadake haagise dokumentidest üle, milline suurim kiirus on lubatud Teie haagise puhul.

Haakeseadis kuulub liiklusohutuse mõttes eriti oluliste sõiduki osade hulka. Järgige tootja kasutusjuhendis olevaid kasutus- ja hooldusjuhiseid.

- ① Tähelepanu, haagisega sõitmisel töötab PARKTRONIC ainult piiratud või ei tööta üldse.
- ① Haakekuuli kõrgus muutub koos sõiduki koormamisega. Sel juhul kasutage haagist, millel on reguleeritava kõrgusega tiisel.

Sõidusuunised

Autorongi lubatud suurim kiirus sõltub haagise tüübist. Enne sõidu alustamist vaadake haagise

dokumentidest üle, milline suurim kiirus on lubatud Teie haagise puhul.

Koos haagisega käitub sõiduk teisiti kui ilma haagiseta ja tarbib ka rohkem kütust. Pikema ja järsema languse korral tuleb aegsasti valida lülitusvahemik **3, 2** või **1**.

- ① See kehtib ka sisselülitatud TEMPOMATI või kiirusepiiraja korral.

Nii kasutatakse mootori pidurdusjõudu kiiruse hoidmiseks ja pidurdada on vaja vähem. Sellega vähendate pidurisüsteemi koormust ning väldite pidurite ülekuumenemist ja liiga kiiret kulumist. Kui peate täiendavalt pidurdama, ärge vajutage piduripedaali pidevalt, vaid vaheaegadega.

Nõuandeid sõitmise kohta

Kui haagis pendeldab, järgige järgnevaid nõuandeid.

- Mingil juhul ei tohi anda gaasi.
- Ärge keerake rooli vastassuunas.
- Vajaduse korral pidurdage.
- ① Haagise pendeldamise ohtu saab vähendada stabilisaatorite paigaldamisega või haagise stabilisatsiooniprogrammide abil. Täpsemat teavet saab Mercedes-Benzil volitatud töökojast.
- Hoidke suuremat pikivahet kui ilma haagiseta sõitmisel.
- Vältige järsku pidurdamist. Võimaluse korral pidurdage kõigepealt kergelt, et haagis toetuks vedavale sõidukile. Seejärel suurendage kiiresti pidurdusjõudu.
- Kallakul kohalvõtmise võime oleneb asukoha kõrgusest merepinnast. Mägedes sõites pidage meeles, et kõrguse suurenedes väheneb mootori võimsus ning seega ka kaldel kohalvõtmise võime.

Kuulpoldi paigaldamine

⚠ HOIATUS Õnnetus- ja vigastusoht valesti paigaldatud ja kinnitatud kuulpoldi tõttu

Kui kuulpolt ei ole õigesti fikseeritud, võib see sõidu ajal lahti tulla ja ohustada teisi liiklejad.

- ▶ Fikseerige kuulpolt kirjeldatud viisil ja hoolditsege selle eest, et kuulpolt oleks paigaldatud kindlalt.

⚠ HOIATUS Õnnetusohut fikseerumata kuulpoldi tõttu

Kui kuulpolt ei ole oma kohale fikseerunud, võib haagis lahti tulla.

- ▶ Fikseerige kuulpolt alati kirjeldatud viisil ja hoolitsege selle eest, et kuulpolt oleks paigaldatud kindlalt.

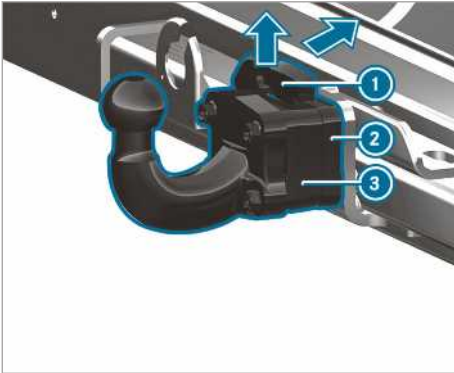

- ▶ Tõkestage sõiduki veeremahakkamine seisupiduriga.
- ▶ Tõmmake kuulpoldi ③ kinnitusvedru ① noole suunas ülespoole, vajutage tahapoole ja hoidke all.

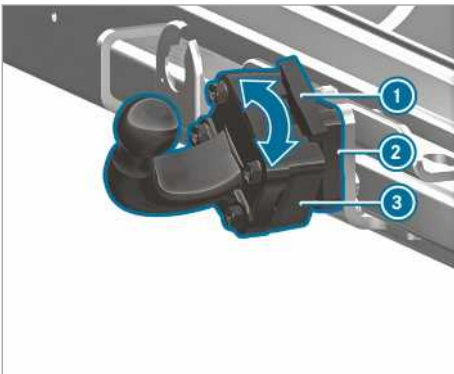

- ▶ Pange kuulpolt ③ kuulpoldi kinnitusse ② ja keerake noole suunas, kuni kuulpolt ③ osutab vertikaalselt üles.
- ▶ Kinnitage kinnitusvedru ① uuesti.
- ① Määratud kuulpolt tuleb enne paigaldamist puhastada.

Kuulpoldi eemaldamine

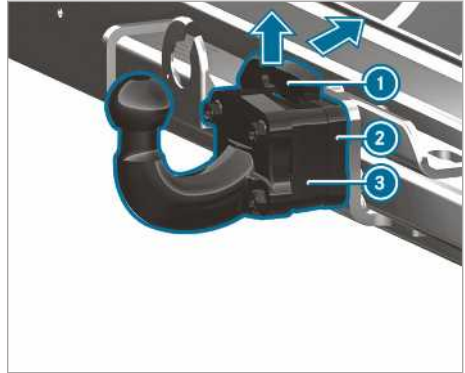

- ▶ Tõkestage sõiduki veeremahakkamine seisupiduriga.
- ▶ Tõmmake kinnitusvedru ① noole suunas ülespoole ja vajutage tahapoole.
- ▶ Hoidke kuulpoti ③ kinni.
- ▶ Keerake kuulpoldi ③ noole suunas ja võtke kuulpoldi kinnitusest ② välja.
- ▶ Asetage plastkate kuulpoldi kinnitusele ②.
- ▶ Kui kuulpolt on määratud, siis puhastage seda.
- ▶ Pange haakekuulile kaitsekate.
- ▶ Paigutage ja kinnitage kuulpolt ettenähtud viisil.

Haagise külge- ja lahtiühendamine

Eeltingimused

- Kuulpolt peab olema kindlalt fikseeritud lukustatud asendis.

Sõidukiga saab ühendada 7-pooluselise pistikuga haagiseid järgmiste adapterite abil:

- adapterpistik
- adapterkaabel.

Haagise ühendamine

- ❗ **SUUNIS** Sõiduki aku kahjustamise oht täieliku tühjenemise tõttu

Haagise aku laadimine haagise pingearvustuse kaudu võib kahjustada sõiduki akut.

- ▶ Ärge kasutage haagise aku laadimiseks sõiduki pingearvustust.

- ▶ **Automaatkäigukastiga sõidukid:** Seadke valits asendisse **[P]**.
- ▶ Rakendage sõiduki seisupidur.
- ▶ Sulgege kõik ukсед.
- ▶ Eemaldage haakekuulilt kaitsekate ja pange kindlasse kohta hoiule (→ Lehekülg 74).
- ⓘ Haakekuuli kõrgus muutub koos sõiduki kooramisega. Sel juhul kasutage haagist, millel on reguleeritava kõrgusega tiisel.
- ▶ Kinnitage haagise veotross kuulpoldi aasa külge.
- ▶ Eemaldage haagise veeremahakkamise töö, näitektökiskingad.
- ▶ Vabastage haagise seisupidur.
- ▶ Seadke horisontaalasendis haagis sõiduki taha ja ühendage.



- ▶ Avage pistikupesa kate.
- ▶ Pange pistiku ots **1** pistikupesa soonde **3**.
- ▶ Keerake bajonettühendus **2** päripäeva lõpuni.
- ▶ Laske kattel oma kohale fikseeruda.
- ▶ Kinnitage kaabel kaablivitsade abil haagise külge (ainult adapterkaabli korral).
- ▶ Kontrollige, et kaablid saavad kurvis sõitmisel vabalt liikuda.
- ▶ Vajutage tulede lülitushooba üles ja alla ning kontrollige, kas haagise vastav suunatuli vilgub.

Ka õigesti ühendatud haagise korral võib mitmeotstarbelisele ekraanile tulla ekraaniteade:

- Haagise valgustussüsteemi on paigaldatud LED-lambid.
- Haagisetulede minimaalset voolutugevust (50 mA) ei saavutata.
- ⓘ Püsipingearustusega võib ühendada maksimaalselt 240 W lisaseadmeid.

Haagise lahutamine masina küljest

▲ HOIATUS Muljumis- ja vahelejäämisoht lahtiühendamisel

Kui ühendate pealejooksupiduriga haagise pealeliikunud olekus lahti, võib teie käsi sõiduki ja veotiisli vahele jääda.

- ▶ Ärge ühendage haagist pealeliikunud olekus lahti.

Ärge ühendage rakendatud olekus pealejooksupiduriga haagist, muidu võib sõiduk pealejooksupiduri vedru vabanemisel kahjustada saada.

- ▶ **Automaatkäigukastiga sõidukid:** seadke valits asendisse **[P]**.
- ▶ Rakendage sõiduki seisupidur.
- ▶ Sulgege kõik ukсед.
- ▶ Rakendage haagise seisupidur.
- ▶ Tõkestage haagise veeremahakkamine täiendavalt kas tõkiskinga või mõne muu sarnase esemega.
- ▶ Ühendage haagis sõiduki elektrisüsteemist lahti.
- ▶ Lahutage haagis.
- ▶ Pange haakekuulile kaitsekate.
- ⓘ Eemaldatava haakeseadisega sõidukite korral: eemaldage kuulpolt pärast haagise lahtiühendamist ja asetage sõiduki kuulpoldi kinnitusele plastkate.

Näidikuploki ekraani ülevaade

⚠ HOIATUS Liiklusõnnetuse oht näidiku-ploki ekraani tõrke korral

Kui näidikuploki ekraan ei tööta või on tekkinud tõrge, ei saa te teateid oluliste ohutus-süsteemide talituspiirangute kohta.

Sõiduki töömatused võivad halveneda.

- ▶ Sõitke edasi ettevaatlikult.
- ▶ Laske sõidukit viivitamata volitatud töökojas kontrollida.

Kui sõiduki töökindlus on vähenenud, peatage sõiduk kohe ohutus kohas. Võtke ühendust volita-tud töökojaga.

Näidikuploki ekraan

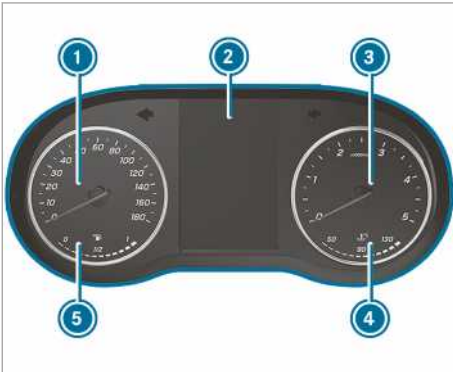

Näidikuploki ekraan värvilise ekraani korral (näide)

- ① spidomeeter
- ② mitmeotstarbeline ekraan
- ③ tahhomeeter
- ④ jahutusvedeliku temperatuuri näit
- ⑤ kütusetaseme ja kütusepaagi korgi asukoha näit

Jahutusvedeliku temperatuuri näit ④ võib tavalise sõidurežiimi korral tõusta väärtuseni 120 °C.

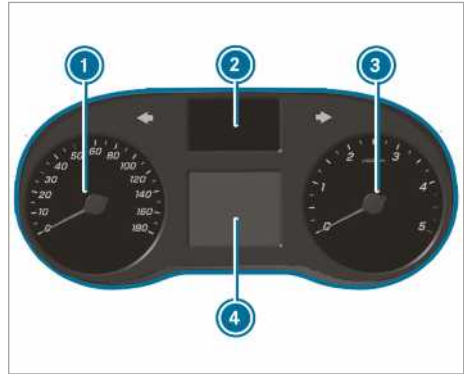

Näidikuploki ekraan mustvalge ekraani korral (näide)

- ① spidomeeter
- ② märgulampide näit
- ③ tahhomeeter
- ④ mitmeotstarbeline ekraan

1 SUUNIS Mootori kahjustumine liiga suure pöörlemissageduse tõttu

Liiga suure pöörlemissagedusega sõites kahjustate mootorit.

- ▶ Liiga suure pöörlemissagedusega ei tohi sõita.

Tahhomeetri punase alanii ③ (liiga suur pöörlemissagedus) jõudmise korral katkestatakse mootori kaitsmiseks kütuse etteanne.

⚠ HOIATUS Põletusohu kapoti avamisel

Kui avate ülekuumenenud mootori või mootoriruumis tekkinud põlengu korral kapoti, võite puutuda kokku kuumade gaasidega või muude väljapaiskuvate töövedelikega.

- ▶ Enne kapoti avamist laske ülekuumenenud mootoril jahtuda.
- ▶ Mootoriruumis tekkinud põlengu korral jätke kapott suletuks ja võtke ühendust tuletõrjega.

Roolinuppude ülevaade

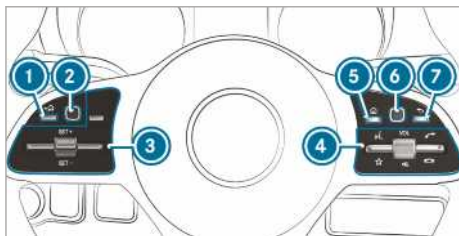

- ① tagasi-nupp vasakul (pardaarvuti)
- ② Touch-Controlli puuteplaadi vasakpoolne osa (pardaarvuti)
- ③ nupugrupp TEMPOMATI või pikivahe aktiivse abisüsteemi DISTRONIC jaoks.
- ④ Nupugrupp:
 - hääljuhtimine
 - lemmikfunktsioonide vaatamine (multimeediasüsteem)
 VOL: pöördregulaatoriga helitugevuse suurendamine ja vähendamine ning heli väljalülitamine
 - helistamine või kõne vastuvõtmine
 - kõnest keeldumine või kõne lõpetamine
- ⑤ peamenüü nupp (multimeediasüsteem)
- ⑥ Touch-Controlli puuteplaadi parempoolne osa (multimeediasüsteem)
- ⑦ tagasi-nupp paremal (multimeediasüsteem)

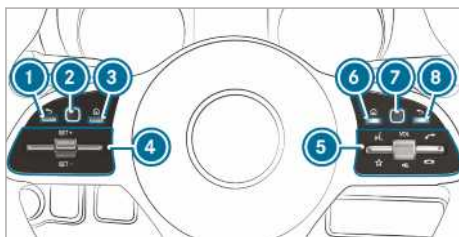

- ① tagasi-nupp vasakul (pardaarvuti)
- ② Touch-Controlli puuteplaadi vasakpoolne osa (pardaarvuti)
- ③ peamenüü nupp (pardaarvuti)
- ④ nupugrupp TEMPOMATI või pikivahe aktiivse abisüsteemi DISTRONIC jaoks.
- ⑤ Nupugrupp:
 - hääljuhtimine

lemmikfunktsioonide vaatamine (multimeediasüsteem)

VOL: pöördregulaatoriga helitugevuse suurendamine ja vähendamine ning heli väljalülitamine

helistamine või kõne vastuvõtmine

kõnest keeldumine või kõne lõpetamine

⑥ peamenüü nupp (multimeediasüsteem)

⑦ Touch-Controlli puuteplaadi parempoolne osa (multimeediasüsteem)

⑧ tagasi-nupp paremal (multimeediasüsteem)

Pardaarvuti kasutamine

⚠ HOIATUS Teabesüsteem ja sideseadmed võivad tähelepanu hajutada

Kui kasutate sõidukisse integreeritud teabesüsteeme ja sideseadmeid sõidu ajal, võib see tähelepanu liikluselt kõrvale juhtida. Samuti võite kaotada kontrolli sõiduki üle.

- ▶ Kasutage neid seadmeid ainult siis, kui liiklusolukord seda võimaldab.
- ▶ Kui seda ei saa tagada, peatage sõiduk liiklusolukorda arvestades ja tehke sisetused seisvas sõidukis.

Pardaarvuti kasutamisel järgige selle riigi seadus-
sätteid, kus te parajasti viibite.

Pardaarvuti kasutamine (roolinuppudega sõidukid)

① Pardaarvuti näite näidatakse mitmeotstarbelisel ekraanil (→ Lehekülg 177).

Kui funktsioon on sisse lülitatud, annavad mitmesugused helisignaalid pardaarvuti kasutamise korral tagasisidet. Muu hulgas antakse helisignaal loendi lõppu jõudmise korral või loendi sirvimisel.

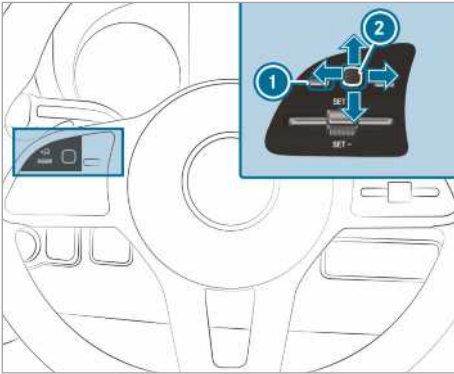

Pardaarvutit kasutatakse vasakpoolse Touch-Controlli puuteplaadi ② ja vasakul paikneva tagasi-nupu abil ①.

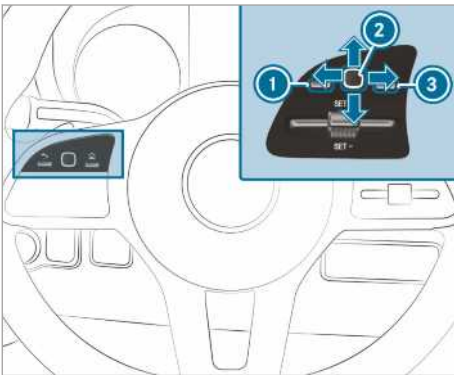

Pardaarvutit juhitakse järgmistest nuppudest:

- vasakpoolne tagasi-nupp ①
- vasakpoolne Touch-Controlli puuteplaat ②
- vasakpoolne peamenüü nupp ③

Saadaval on järgmised menüüd:

- **Service** (Service)
- **Assistance** (Abisüsteemid)
- **Trip** (Teekond)
- **Navigation** (Navigation (Navigeerimine))
- **Radio** (Radio (Raadio))
- **Media** (Media (Meediumid))
- **Telephone** (Telefon)
- **Settings** (Seaded)

- ▶ **Peamenüü avamine:** vajutage korduvalt vasakpoolset tagasi-nuppu ① või vajutage üks kord ja hoidke allavajutatuna.

① **Sõidukid ilma pikivahe aktiivse abisüsteemita DISTRONIC:** nupust  saab avada pardaarvuti peamenüü.

- ▶ **Menüüriba sirvimine:** viibake vasakpoolsel Touch-Controlli puuteplaadil ② vasakule või paremale.

- ▶ **Menüü avamine või valiku kinnitamine:** vajutage vasakpoolset Touch-Controlli puuteplaati ②.

- ▶ **Menüüs näitude või loendite sirvimine:** viibake vasakpoolsel Touch-Controlli puuteplaadil ② üles või alla.

- ▶ **Alammenüü avamine või valiku kinnitamine:** vajutage vasakpoolset Touch-Controlli puuteplaati ②.

- ▶ **Alammenüüst väljumine:** vajutage vasakpoolset tagasi-nuppu ①.

Kui olete mõnes alammenüüs ja vajutate pikemalt vasakpoolset tagasi-nuppu ①, näidatakse peamenüüd.

Mitmeotstarbeline ekraani näitude ülevaade



Näidikuploki ekraan värvilise ekraani korral

- ① välistemperatuur
- ② käiguasend
- ③ kellaaeg
- ④ näiduväli



Näidikuploki ekraan mustvalge ekraani korral

- ① välistemperatuur
- ② näiduväli
- ③ kellaaeg
- ④ käiguasend

Muud näidud mitmeotstarbisel ekraanil:

- ↑ käiguvahetussoovitus
- parkimisabisüsteem PARKTRONIC on välja lülitatud
- TEMPOMAT (→ Lehekülj 152)
- pikivahe aktiivne abisüsteem DISTRONIC (→ Lehekülj 155)
- kiirusepiiraja (→ Lehekülj 153)
- DSR (allamäge sõidukiiruse reguleerimine) (→ Lehekülj 129)
- ECO start-stop-funktsioon (→ Lehekülj 120)
- HOLD-funktsioon (→ Lehekülj 157)
- automaatselt kohanduvad kaugtuled (→ Lehekülj 85)
- suurim lubatud kiirus on ületatud (ainult mõnes riigis)
- juhi valvsusabisüsteem ATTENTION ASSIST on välja lülitatud
- Üks uks ei ole täielikult suletud.
- Tagaklaasipuhasti on sisse lülitatud (→ Lehekülj 94).
- LOW RANGE on aktiivne (→ Lehekülj 129).
- Aeglusti (vt eraldi kasutusjuhendit).
- SOS NOT READY** Appikutsesüsteem ei ole aktiivne.
- Sõidurajal püsimise aktiivne abisüsteem on välja lülitatud (→ Lehekülj 168).



Aktiivne pidurdusabisüsteem on välja lülitatud (→ Lehekülj 150).



Pimenurga abisüsteem on välja lülitatud (→ Lehekülj 166).

Liiklusmärkide tuvastussüsteemiga sõidukid: tuvastatud suunised ja liiklusmärgid (→ Lehekülj 164).

Näidikuploki valgustuse seadmine

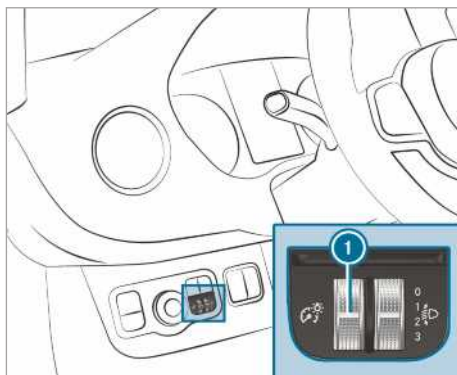

- ▶ Keerake heleduse regulaatorit ① üles või alla. Seatakse näidikuploki ekraani ja sõiduki salongis olevate juhtelementide valgustust.
- ⓘ Heledusregulaatorita sõidukitel ① saab seadme valgustust seada pardaarvutis (→ Lehekülj 182).

Menüüd ja alammenüüd

Funktsioonide avamine hooldusmenüüs

Pardaarvuti:

➔ **Service** (Service)

▶ Valige soovitud funktsioon ja kinnitage.

Hooldusmenüüs on järgmised funktsioonid:

- **Announcements** (Teated): teadete mälu (→ Lehekülj 358)
- **AdBlue** (AdBlue): AdBlue® jääkläbisõidu ja täietaseme kuvamine (→ Lehekülj 137)
- **Tyres** (Rehvid):
 - rehvirõhu kontrollimine rehvirõhukontrolli abil (→ Lehekülj 327)
 - rehvirõhukontrolli taaskäivitamine (→ Lehekülj 328)

- **ASSYST PLUS** (ASSYST PLUS): hooldustähtaja vaatamine (→ Lehekülj 278)
- **Engine oil level** (Mootoriõli tase): mootoriõli taseme mõõtmine
- **Consumption info** (Kütusekulu teave): regeneerimise käivitamine (→ Lehekülj 121)
- **Long-term fuel consumption** (Pikaajaline kütusekulu)

Abigraafiku avamine

Pardaarvuti:

↪ **Assistance** (Abi)

▶ Valige ja kinnitage soovitud näit.

Abigraafiku menüüs saab vaadata järgmisi näitusid:

- abigraafik
- tähelepanelikkuse tase (→ Lehekülj 163)

▶ Vahetage näitude vahel ümber ja kinnitage valitud näit.

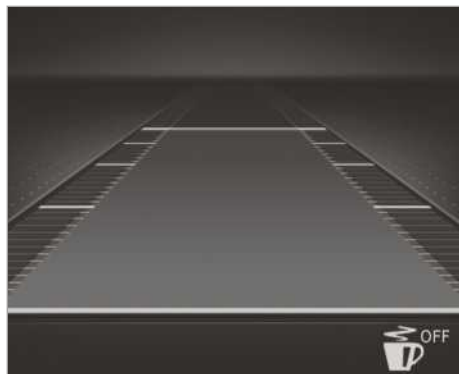

Näidikuploki ekraan värvilise ekraani korral

Abigraafikul on järgmised olekunäidud:

- : juhi valvussabisüsteem ATTENTION ASSIST on välja lülitatud.
- Pikivahe aktiivse abisüsteemi DISTRONIC näidud (→ Lehekülj 155).



Näidikuploki ekraan mustvalge ekraani korral

Abigraafikul on järgmised olekunäidud:

- Punktirteemärgistused: sõidurajal püsimise abisüsteem välja lülitatud
- Läbikriipsutatud ja õhukesed teemärgistused: sõidurajal püsimise abisüsteem sisse lülitatud, pole hoiatusvalmis
- Läbikriipsutatud ja paksud teemärgistused: sõidurajal püsimise abisüsteem on hoiatusvalmis

Näitude avamine teekonnamenüüs

Pardaarvuti:

↪ **Trip** (Trip (Reis))

▶ Valige ja kinnitage soovitud näit.

Teekonnamenüüs saab kasutada järgmisi näite:

- standardnäit
- jääkläbisõit ja hetke kütusekulu
Mõne mootori korral näidatakse ka rekuperatsiooninäitu. Kui kütusepaagis on veel vaid veidi kütust, näidatakse ligikaudse jääkläbisõidu asemel tankiva sõiduki kujutist.
- ECO-näit (→ Lehekülj 121)
- sõiduarvesti:
 - **From start** (Alates käivitamisest)
 - **From reset** (Alates lähtestamisest)
- digitaalne spidomeeter



Näidikuploki ekraan värvilise ekraani korral
Standardnäit (näide)

- ① Päevane läbisõit
- ② kogu läbisõit



Näidikuploki ekraan mustvalge ekraani korral
Standardnäit (näide)

- ① Päevane läbisõit
- ② kogu läbisõit

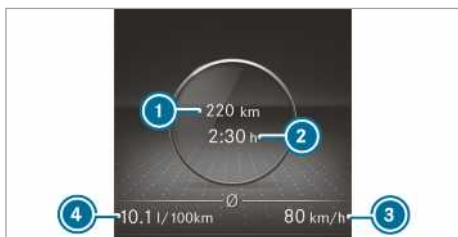

Näidikuploki ekraan värvilise ekraani korral
Sõiduarvesti (näide)

- ① läbitud teepikkus (alates käivitamisest/lähtestamisest)
- ② sõiduaeg (alates käivitamisest/lähtestamisest)
- ③ keskmine kiirus (alates käivitamisest/lähtestamisest)
- ④ keskmine kütusekulu (alates käivitamisest/lähtestamisest)

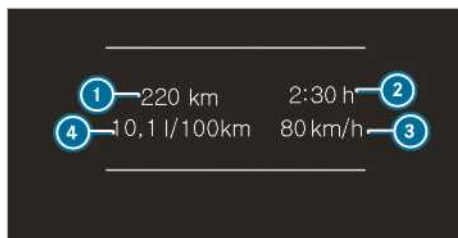

Näidikuploki ekraani näit mustvalgel ekraanil
Sõiduarvesti (näide)

- ① läbitud teepikkus (alates käivitamisest/lähtestamisest)
- ② sõiduaeg (alates käivitamisest/lähtestamisest)
- ③ keskmine kiirus (alates käivitamisest/lähtestamisest)
- ④ keskmine kütusekulu (alates käivitamisest/lähtestamisest)

Väärtuste lähtestamine pardaarvuti teekonamenüüs

Pardaarvuti:

➔ Trip (Trip (Reis))

- ① Näidatud peamenüü kirjalpilt võib olla erinev. Järgige näidikuploki ekraani menüü ülevaadet (→ Lehekülg 176).

Lähtestada saab järgmiste funktsioonide väärtusi:

- Trip meter (Päevasõidumõõdik):
 - **Reset trip meter?** (Lähtestan päevasõidumõõdiku?)
- sõiduarvesti:
 - **From start** (Alates käivitamisest)
 - **From reset** (Alates lähtestamisest)
- ECO-näit
- ▶ Valige funktsioon, mida soovite lähtestada, ja kinnitage valik.
- ▶ Kinnitage päring **Reset values?** (Lähtestan väärtused?) nupuga **Yes** (Jah).

Navigeerimissuuniste avamine pardaarvutis

Pardaarvuti:

Navigation (Navigeerimine)



Sõidumanöövrilt ei ole teatatud (näide)

- 1 kaugus järgmise sihtkohani
- 2 hinnanguline saabumisaeg
- 3 kaugus järgmise sõidumanöövrini
- 4 hetkel sõidetav tee



Sõidumanöövrilt on teatatud (näide)

- 1 tee, kuhu sõidumanööver viib
- 1 sõidumanöövri suund
- 2 kaugus sõidumanöövrini
- 3 sõidumanöövri sümbol
- 4 soovitatav sõidurada ja sõidumanöövri ajal lisanduv sõidurada (valge)
- 5 võimalik sõidurada
- 6 mittesoovitatav sõidurada (tumehall)

Võimalikud lisanäidud navigeerimismenüüs:

- **Direction of travel** (Sõidusuund): näidatakse sõidusuunda ja hetkel sõidetavat teed.
- **New route...** (Uus marsruut...) või **Calculating route...** (Arvutan marsruuti...): arvutatakse uut marsruuti.
- **Road not mapped** (Tundmatu tee): Tee on tundmatu, nt hiljuti ehitatud teede korral.
- **No route** (Marsruut puudub): Valitud sihtkohani ei saa marsruuti arvutada.

- **Off map** (Kaart puudub): Hetkeline asukoha jaoks puudub kaart.
- **Area of destination reached** (Jõudsite sihtkoha piirkonda): Jõudsite sihtpiirkonda.
-  : olete jõudnud sihtkohta või vahesihtkohta.

- ▶ Väljuge menüüst või valige sihtkoht ja kinnitage valik.
Sihtkoha sisestamisel ja kinnitamisel algab sihtkohta juhatamine.
- ▶ Kui eelnev sihtkohta juhatamine on aktiivne, siis küsitakse, kas praegune sihtkohta juhatamine tuleb lõpetada.
- ▶ Kinnitage päring.
Algab sihtkohta juhatamine.

Raadiojaama valimine

Pardaarvuti:

Trip (Teekond)



- 1 sagedusvahemik
- 2 jaam
- 3 muusikapala pealkiri
- 4 esitaja nimi

Saadaval on järgmised näidud:

- sagedusvahemik
- jaamade loend

- ▶ Raadiojaama sagedusvahemiku või jaamade loendist mõne raadiojaama valimine.
- ▶ Kinnitage päring.

Kui valite jaama jaamamälust, näidatakse jaama nime kõrval mälu kohta. Kui valite salvestatud jaama sagedusvahemikust, näidatakse jaama nime kõrval tähti.

Meediumiesituse juhtimine pardaarvutiga

Pardaarvuti:

➔ **Media** (Meediumid)



- ① meediumiallikas
- ② esitav muusikapala ja muusikapala number
- ③ esitaja nimi
- ④ albumi nimi

Meediumimenüüs saab vaadata järgmisi näituseid:

- meediumiallika valikuloend
- praegune esitus
- ▶ Valige ja kinnitage meediumiallikas.
- ▶ Valige ja kinnitage soovitud esitus.

ⓘ Kui meediumiallikas on TV, valite sel viisil jaama.

Telefoninumbri valimine pardaarvutiga

⚠ HOIATUS Teabesüsteem ja sisedeadmed võivad tähelepanu hajutada

Kui kasutate sõidukisse integreeritud teabesüsteeme ja sisedeadmeid sõidu ajal, võib see tähelepanu liikluselt kõrvale juhtida. Samuti võite kaotada kontrolli sõiduki üle.

- ▶ Kasutage neid seadmeid ainult siis, kui liiklusolukord seda võimaldab.
- ▶ Kui seda ei saa tagada, peatage sõiduk liiklusolukorda arvestades ja tehke sisetused seisvas sõidukis.

Helistamisel tuleb järgida selle riigi seadusi, kus te parajasti viibite.

Eeltingimused

- Mobiiltelefon on multimeediumisüsteemiga ühendatud.

Pardaarvuti:

➔ **Telephone** (Telefon)

Valige üks järgmistest kirjetest:

- viimased kõned
- telefoniraamat
- kõne olek

MBUX-multimeediumisüsteemiga sõidukid:

menüüs **Telephone** (Telefon) näidatakse viimaseid telefonikõnesid (valitud, vastuvõetud ja vastamata kõned).



- ▶ Valige telefoninumber ja kinnitage.
Kui kirjele on salvestatud vaid üks telefoninumber: telefoninumber valitakse.
- ▶ **Kui kirjele on salvestatud mitu telefoninumbrit:** valige telefoninumber ja kinnitage. Valitakse telefoninumber.



Valitud telefoninumbri asemel võivad ekraanile tulla järgmised näidud:

- **Please wait** (Palun oodake): rakendus käivitub. Kui Bluetooth®-ühendust mobiiltelefoniga ei looda, näidatakse multimeediumisüsteemis mobiiltelefoni autoriseerimise ja ühendamise menüüd (→ Lehekülg 245).
- **Updating data:** kõneloendit värskendatakse.
- **Importing contacts:** imporditakse kontakte mobiiltelefonilt või mälu-meediumilt.

Kõne vastuvõtmine ja kõnest loobumine

Kui teile helistatakse, ilmub ekraanile teade **Incoming call** (Sissetulev kõne).

- ▶ Kõne vastuvõtmiseks vajutage nuppu  või kõnest keeldumiseks nuppu .

Kõnet saab vastu võtta või sellest loobuda ka roolil olevate nuppude  või  abil.

Seadete avamine pardaarvutis

Pardaarvuti:

➔ **Settings** (Seaded)

Seadete menüüs saab seada alljärgnevat kirjeid:

- **Lights** (Tuled)
 - **Näidikuploki valgustuse** seadmine
- **Vehicle** (Sõiduk)
 - **Regensensor** (Vihmaandur) sisse- ja väljalülitamine
- **Heating** (Soojendus) seadmine
- **Anzeige und Bedienung** (Näidud ja kasutamine)

- Püsiva **Anzeige AdBlue Level** (AdBlue taseme näit) sisse- ja väljalülitamine

- ▶ Valige kirje ja kinnitage valik.
- ▶ Tehke vastavad muudatused.

Suunised töökindluse kohta

▲ HOIATUS Teabesüsteem ja sideseadmed võivad tähelepanu hajutada

Kui kasutate sõidukisse integreeritud teabesüsteeme ja sideseadmeid sõidu ajal, võib see tähelepanu liikluselt kõrvale juhtida. Samuti võite kaotada kontrolli sõiduki üle.

- ▶ Kasutage neid seadmeid ainult siis, kui liiklusolukord seda võimaldab.
- ▶ Kui seda ei saa tagada, peatage sõiduk liiklusolukorda arvestades ja tehke sisetused seisvas sõidukis.

▲ HOIATUS Tähelepanu hajumise oht mobiilsideseadmete kasutamise korral sõidu ajal

Kui kasutate mobiilsideseadmeid sõidu ajal, võib see tähelepanu liikluselt kõrvale juhtida. Samuti võite kaotada kontrolli sõiduki üle.

- ▶ Kasutage neid seadmeid ainult seisvas sõidukis.

Ohutuse tagamiseks tuleb mobiilsideseadmete ja eriti hääljuhimissüsteemi kasutamise korral järgida kindlasti järgmist:

- Järgige alati selle riigi seadussätteid, kus te parajasti viibite.
- Kasutage mobiilsideseadmeid ja hääljuhimissüsteemi sõidu ajal ainult siis, kui liiklusolukord seda võimaldab. Muidu võite oma tähelepanu liikluselt kõrvale juhtida, põhjustada liiklusõnnetuse ja vigastada ennast või teisi.
- Kui kasutate hääljuhimissüsteemi hädaolukorras, võib teie hääli muutuda ja seetõttu teie telefonikõne, nt appikutseks, edasi lükkuda.
- Enne hääljuhimissüsteemi sõidu ajal kasutamist tutvuge selle funktsioonidega.

Kasutamine

Mitmefunktsioonilise rooliratta abil kasutamise ülevaade

LINGUATRONIC on kasutusvalmis umbes poole minuti järel pärast süüte sisselülitamist.

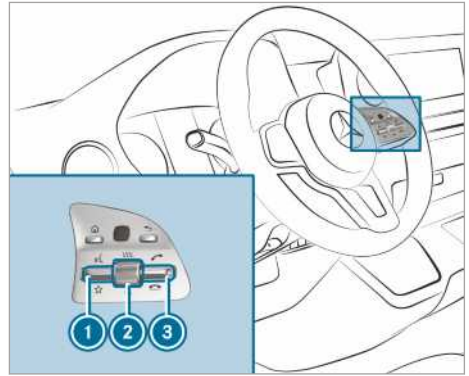

- ① kippplülit ülespoole lükkamine: hääldialloogi alustamine
- ② pöördregulaatori vajutamine: heli väljaja sisselülitamine (hääldialloogi lõpetamine) pöördregulaatori keeramine üles- või allapoole: helitugevuse suurendamine ja vähen-damine
- ③ kippplülit allapoole lükkamine: kõnest keeldumine või kõne lõpetamine (hääldialloogi lõpetamine)

LINGUATRONICuga dialoogi pidamine

Dialoogiks LINGUATRONICuga võib häälkäskudena kasutada kõnekeele täislauseid, nagu nt „Näita mulle palun viimaste kõnede loendit“ või „Kui palav on väljas?“. Ei ole vaja ka kõigepealt vahetuda vastavale rakendusele, nagu „Telephone“ (Telefon) või „Vehicle function“ (Sõiduki funktsioon).

▶ Dialoogi aktiveerimine või jätkamine

koodsõnaga: LINGUATRONICU aktiveerimiseks lausuge „Hallo Mercedes“. Häällaktiveerimine peab olema multimeediumisüsteemis sisse lülitatud (→ Lehekülg 185). Kippplülit mitmeotstarbelisel roolil ei ole vaja selleks üles suruda.



Häälfunktsiooni aktiveerimise võib kombineerida ka otse häälkäskuga, nt „Hi Mercedes, how fast can you drive here?“ (Tere, Mercedes, kui kiiresti tohib siin sõita?).

või

▶ Suruge mitmefunktsioonilisel roolirattal kippplülit üles.

Häälkäsu võib öelda pärast helisignaali.

▶ **Sisestuse korrigeerimine:** Lausuge häälkäsk „Correction“ (Korrektuur).

- ▶ **Kirje valimine suvandiloendis:** õelge rea number või sisu.
- ▶ **Valikuloendi sirvimine:** lausuge häälkäsud „next page“ (järgmine lehekülj) või „previous page“ (eelmine lehekülj).
- ▶ **Dialoogi katkestamine:** lausuge häälkäsk „Pause (Paus)“. Häälkäsuga „Hi Mercedes“ (Tere, Mercedes) või mitmefunktsioonilisel roolil oleva kipplüliti  ülessurumisega saab dialoogi jätkata.
- ▶ **Eelmisse dialoogi liikumine:** lausuge häälkäsk „Back“ (Tagasi).
- ▶ **Tagasilikumine kõrgemale dialoogitasandile:** lausuge häälkäsk „Home (Kuju)“.
- ▶ **Dialoogi katkestamine:** Lausuge häälkäsk „Close“ (Sulge) või vajutage mitmeotstarbelisel roolil olevat nuppu  või .
- ▶ **Hääljuhisele vahele rääkimine:** rääkige hääldialoogi kestel juba siis, kui süsteem veel vastab. Hääljuhiseid lühendatakse ja eesmärgile jõutakse kiiremini. Selleks peab vastav suvand olema multimeediumisüsteemis sisse lülitatud.

Kasutatavad funktsioonid

Hääljuhtimissüsteemi LINGUATRONIC abil saab olenevalt varustusest kasutada järgmisi funktsioone:

- Telefon
- SMS
- Navigeerimine
- aadressiraamat
- raadio
- Meediumid
- sõiduki funktsioonid
- ilm

Täielik funktsionaalsus on kasutatav ainult siis, kui veebipõhine hääljuhtimine on aktiveeritud (→ Lehekülj 185).

Ülevaade häälkäskude liikidest

Eristatakse järgmisi häälkäskude liike:

- **Üldiseid häälkäske** võib lausuda igal ajal olenemata kasutatavast rakendusest, nt häälkäsk „Navigate to (Navigeeri)“, „Call (Vali)“ või „Text message to (Saada SMS)“.

- **Rakenduspõhiseid häälkäske** saab kasutada ainult hetkel avatud rakenduse korral.

Ekraanil avatud rakenduse kõrval näidatakse teleprompteril näiteks üldisi häälkäske ja konkreetseid rakenduspõhiseid häälkäske. Loendeid saab kerida või kasutada selleks häälkäskusid.

Numbrite sisestamise funktsioonid

- Lubatud numbrid on zero (null) kuni nine (üheksa).
- Telefoninumbreid on võimalik sisestada üksiknumbritena.

Suunised valitud keele kohta

LINGUATRONICu keelt on võimalik muuta süsteemikeele seadmisega. Kui LINGUATRONIC ei toeta valitud süsteemikeelt, siis valitakse inglise keel.

LINGUATRONIC võimaldab kasutada järgmisi keeli:

- saksa
- inglise
- prantsuse
- itaalia
- hollandi
- poola
- portugali
- vene
- rootsi
- hispaania
- tšehhi
- türgi

LINGUATRONICu seadmine (multimeediumisüsteem)

Eeltingimused

Veebipõhise hääljuhtimise kasutamiseks

- Sõiduk on seotud teie Mercedes PRO kasutajakontoga (→ Lehekülj 197).
- Internetiühendus on loodud (→ Lehekülj 256).

Kontaktide aktiveerimiseks veebipõhiseks kasutuseks

- Veebipõhine hääljuhtimine on aktiveeritud.

Multimeediumisüsteem:

→  **Settings** (Seaded)

→ **System** (Süsteem)

→ **LINGUATRONIC** (LINGUATRONIC)

LINGUATRONICu häälk aktiveerimise sisse-/väljalülitamine

▶ Valige **Voice activation "Hi Mercedes"** (Häälk aktiveerimine „Hi Mercedes“). Funktsioon lülitub olenevalt eelnevast seisundist sisse või välja.

Kui funktsioon on aktiivne, saab häälkasklusega „Hi Mercedes“ (Tere, Mercedes) aktiveerida dialoogi pidamise.

Vahelerääkimise sisselülitamine

▶ Valige **Voice barge-in** (Hääluhisele vahelerääkimine).

Kui funktsioon on aktiivne, saab käsu öelda juba süsteemi väljastatava hääluhise ajal.

Veebipõhise hääljuhtimise sisse-/väljalülitamine

▶ Lülitage **Online recognition** (Veebipõhine hääljuhtimine) sisse.

ⓘ Veebipõhine hääljuhtimine on vaikimisi sisse lülitatud.

▶ Valige **Online recognition subscrip.** (Veebipõhise hääljuhtimise aboneerimine). Teid suunatakse Mercedes PRO portaali.

▶ Aktiveerige Mercedes PRO portaalis veebipõhine hääljuhtimine.

Kontaktide aktiveerimine veebipõhiseks kasutuseks

▶ Valige **Contact upload for online recognition** (Kontaktide üleslaadimine veebipõhiseks kasutuseks).

Kui funktsioon on aktiivne, leitakse kontaktid häälsisestuse kaudu kiiremini ja kergemini. Samuti paraneb kontaktide nimede hääldamiskvaliteet süsteemi poolt.

juhend). Seisvas sõidukis saate kasutada digitaalset kasutusjuhendit täies ulatuses.

• **Hetkel kasutatav rakendus:** suruge kippüliti  mitmeetstarbelisel roolil üles ja lausuge häälkask „Help“ (Abi). Saate soovitusi ja teavet LINGUATRONICu kasutamiseks selles konkreetses rakenduses.

• **Dialoogi edasine käik:** lausuge hääldialoogi kestel häälkask „Help“ (Abi). Saate igale dialoogisammule kohandatud teavet.

• **Konkreetne funktsioon:** lausuge häälkask soovitud funktsiooni kohta, nt „Hi Mercedes, I need help for radio“ (Hallo Mercedes, vajan abi raadio kohta) või lausuge nt pärast kippüliti  ülessurumist mitmeetstarbelisel roolil häälkask „Help for phone“ (Telefonibi).

Suunised kõne kvaliteedi parandamise kohta

Kui LINGUATRONIC ei saa teist aru, siis:

- Aktiveerige veebiteenused. Tuvastamine paraneb.
- Kasutage LINGUATRONICut ainult juhiistmelt.
- Õelge häälkaske sujuvalt ja selgelt, kuid liialdamata.
- Vältige häälkaskude ütlemise ajal valju segavat müra, nt vestlusi tagaistmel.
- Rõhutage häälkaske salvestamise ajal iga kord võrdset.
- **Telefoni- ja aadressiraamatu kirjeteks:**
 - Koostage süsteemis/mobiltelefonis ainult arusaadava ülesehitusega aadressiraamatu kirjeid, nt sisestage ees- ja perekonnanimi õigele väljale.
 - Kasutada ei ole lubatud lühendeid, liigseid tühikuid ega erimärke.
- **Raadiojaamade nimede korral:** lausuge häälkask „Read out station list“ (Loe ette jaamaloend) ja lausuge jaama nimi nii, nagu hääluhise selle ette loeb.

LINGUATRONICu tõhus kasutamine

Abifunktsioonid

Teile esitatakse teavet ja abi järgmise kohta:

- **Optimaalne kasutamine:** häälkäsu „Voice control tutorial“ (Hääljuhtimise õpetus lausumisega või digitaalse kasutusjuhendi avamine nt käsuga „Open the user's manual for LINGUATRONIC“ (Ava LINGUATRONICu kasutus-

Teave veebiteenuste kohta

Veebiteenused võimaldavad paremat tuvastamist ning pakuvad välise info abil paremaid ja täiendavaid tulemusi, näiteks ilmateate või uudiste korral. Seepärast soovime veebiteenused aktiveerida.

Selleks on vaja Mercedes PRO portaali kasutajakontot. Kui teil kasutajakontot ei ole, tuleb see luua.

Selle kohta täpsema teabe saamiseks pöörduge Mercedes-Benz volitatud töökoja poole või külastage Mercedes PRO portaali: <http://www.mercedes.pro>.

Olulised häälkäskud

Suunised häälkäskude kohta

Lisaks täpsetele häälkäskudele (vaata järgnevas tabelites veergu „Häälkäsk“) teatava kindla funktsiooni

avamiseks mõistab LINGUATRONIC teid enamasti ka siis, kui kasutate oma igapäevast kõnekeelt. Mõned näited selle kohta on toodud veerus „Kõnekeelsed näited“. Mõne keele jaoks leidub neid näiteid ainult piiratud ulatuses.

Ümberlülitamise häälkäskude ülevaade

Ümberlülitamise häälkäske saab kasutada konkreetsete rakenduste avamiseks.

Ümberlülitamise häälkäskud

Häälkäsk	Kõnekeelsed näited	otstarve
Switch to navigation (Lülita navigeerimisele)	Open the navigation-system (Ava navigeerimissüsteem)	Navigeerimisele vahetamine
Switch to address book (Lülita aadressiraamatule)	Open the phone book (Ava telefoniraamat)	Aadressiraamatusse vahetamine
Switch to telephone (Lülitu telefoni)	Show me the phone (Näita mulle telefoni)	Telefonile vahetamine
Switch to messages (Vaheta sõnumitesse)	Open the messages (Ava sõnumid)	Sõnumirakendustele vahetamine
Switch to radio (Lülita raadiole)	Open radio (Käivita raadio)	Raadiole vahetamine
Switch to media (Vaheta meediumidele)	Call up media (Ava meediumid)	Meediumidele vahetamine
Switch to comfort (Lülita mugavusele)	Call up the comfort application (Ava mugavuste menüü)	Mugavuste menüüle ümberlülitamine
Switch to vehicle info (Lülita sõiduki teabele)	Display car info (Kuva sõiduki info)	Sõiduki teabele vahetamine
Switch to settings (Lülita seadetele)	Open settings (Ava seaded)	Seadmisvõimalustega menüüsse vahetamine

Navigeerimise häälkäskude ülevaade

Navigeerimise häälkäskude abil saab sisestada erisihtkohti või tavalisi aadresse ja teha otse olulisi navigeerimissüsteemi seadeid. Järgmises

loendis on esitatud vaid väike valik võimalikest navigeerimise häälkäskudest. Saate täiendavaid soovitusi, kui lausute „Help for navigation“ (Navigeerimise abi).

Navigeerimise häälkäsud

Häälkäsk	Kõnekeelsed näited	otstarve
Navigate to <address> (Navigeeri <aadresssile>)	Drive me to Stuttgart Cannstatter Street 10 (Vii mind Stuttgarti, Cannstatteri tänav 10)	Navigeerimise otsekäivitamine aadressile aadressiraamatust
Navigate to <kontakt> (Navigeeri <kontaktini>)	Can you take me to the private address Max Mustermann? (Vii mind Max Mustermanni era-aadressile)	Aadressiraamatu kontakti määramine sihtkohaks
Home (Koduaadressile)	I would like to drive home (Vii mind koju)	Navigeerimise alustamine koduaadressile
Navigate to <kolmesõnaline aadress> (Navigeeri <kolmesõnalisele aadressile>)	Navigate to Suffice dot poet dot meadow (Navigeeri Piisab punkt poetess punkt aas)	Kolmesõnalisele aadressile navigeerimise alustamine, nt Mercedes-Benz muuseumi juurde
Work (Töö)	Take me to my office / work / my workplace (Minu kontorisse/firmasse/töökohta)	Navigeerimise alustamine töökohta
Navigate to <erisihtkoht> (Navigeeri <erisihtkohta>)	Drive to point of interest Heidelberg Castle (Sõida erisihtkohta Heidelbergi loss)	Navigeerimise otsekäivitamine erisihtkohta
Enter POI (Sisesta erisihtkoht)	Can you take me to a point of interest? (Vii mind erisihtkohta)	Sihtkoha sisestamine erisihtkoha järgi, nt Brandenburgi värav.
Navigate to online POI <erisihtkoht> (Navigeeri veebi-erisihtkohta <Erisihtkoht>)	Drive me to POI on the internet/web (Sõida erisihtkohta internetis/veebis)	Erisihtkohtade otsingu alustamine ainult internetis
Enter address in <riik> (Sisesta aadress <riigis>)	Take me to an address in France (Vii mind aadressile Prantsusmaal)	Sihtkoha sisestamine soovitud riigis
Enter country (Sisesta riik)	Enter a new country (Sisesta uus riik)	Enter country (Sisesta riik)
Enter city (Sisesta linn)	I would like to enter a specific place (Soovin sisestada konkreetset kohta)	Enter city (Sisesta linn)

Häälkäsk	Kõnekeelsed näited	otstarve
Enter district (Sisesta linnaosa)	I would like to search for a district (Soovin otsida linnaosa)	Asumi sisestamine
Enter junction (Sisesta ristmik)	Navigate to new junction (Vii mind uuele ristmikule)	Enter junction (Sisesta ristmik)
Enter house number (Sisesta majanumber)	Enter number (Sisesta number)	Enter house number (Sisesta majanumber)
Enter postcode (Sisesta sihtnumber)	I want to start navigation to a new postal code (Navigeerin uue sihtnumbri juurde)	Enter postcode (Sisesta sihtnumber)
Last destinations (Viimased sihtkohad)	Display the previous destinations (Näita eelmisi sihtkohti)	Sihtkoha valimine viimati sisestatud sihtkohtade loendist
Show alternative routes (Näita alternatiivseid marsruute)	Alternative routes (Otsi alternatiivseid marsruute)	Sihtkohta juhatamise ümberlülitamine teisele marsruudile
Start route guidance (Alusta sihtkohta juhatamist)	Begin route guidance / drive here (Alusta sihtkohta juhatamist / sõida siia)	Sihtkohta juhatamise alustamine pärast kehtiva sihtkoha sisestamist
Cancel route guidance (Katkesta sihtkohta juhatamine)	I would like to end route guidance (Soovin sihtkohta juhatamise peatada)	Sihtkohta juhatamise katkestamine
Driving recommendations on (Sõidusuunised sees)	Switch on driving instructions (Lülita sõidusuovitused sisse)	Sihtkohta juhatamise hääljuhiste sisselülitamine
Driving recommendations off (Sõidusuunised väljas)	Switch off driving instructions (Lülita sõidusuovitused välja)	Sihtkohta juhatamise hääljuhiste väljalülitamine
Show me the traffic map (Näita liikluskaarti)	Switch to the map with traffic disruptions (Liigu liiklushäiretega kaardile)	Liikluskaardi sisselülitamine
Hide traffic map (Peida liikluskaart)	Switch off traffic jam info (Lülita ummikuteadete välja)	Liikluskaardi väljalülitamine

Häälkäsk	Kõnekeelsed näited	otstarve
POI icons on (Näita erisihthkohtade sümboleid)	Show the symbols on the map (Näita sümboleid kaardil)	Erisihthkoha sümboleite kaardil näitamise sisselülitamine
Hide POI icons (Peida erisihthkohtade sümboleid)	Delete symbols on the map (Kustuta sümboleid kaardilt)	Erisihthkoha sümboleite kaardil näitamise väljalülitamine

Telefoni häälkäskude ülevaade

Telefoni häälkäskudega saab helistada või aadressiraamatust otsida. Järgmises loendis on esitatud

vaid väike valik võimalikest telefoni häälkäskudest. Täiendavaid soovitusi näete, kui lausute „Help for phone“ (Telefoni abi).

Telefoni häälkäsud

Häälkäsk	Kõnekeelsed näited	otstarve
Call <phone number> (Helista <telefoninumbri>le)	Dial <phone number> (Vali <telefoninumber>)	Otse helistamine telefoninumbrit valides
Call <contact> (Helista <kontaktile>)	Call Jane Smith on her mobile (Räägi Erika Mustermanniga mobiiliga)	Otse helistamine, valides nime aadressiraamatust
Missed calls (Vastamata kõned)	Show me a list of missed calls (Näita mulle vastamata kõnede loendit)	Näidatakse vastamata kõnede loendit
Call name (Helista nimele)	Dial a name (Vali nimi)	Helistamine. Kasutada saab kõiki aadressiraamatust salvestatud nimesid.
Search for contact (Otsi kontakti)	Find a specific name in the phone book (Leia telefoniraamatust kindel nimi)	Otsib kontakti. Kasutada saab kõiki aadressiraamatust salvestatud nimesid.
Latest calls (Viimased kõned)	Show the list of latest calls (Näita viimaste kõnede loendit)	Kõigi väljuvate, sisenevate ja vastamata telefonikõnede näit
Missed calls (Vastamata kõned)	Show me a list of missed calls (Näita mulle vastamata kõnede loendit)	Näidatakse vastamata kõnede loendit
Incoming calls (Sissetulnud kõned)	Show incoming calls (Näita vastuvõetud kõnesid)	Näidatakse sissetulnud kõnede loendit

Häälkäsk	Kõnekeelsed näited	otstarve
Outgoing calls (Väljunud kõned)	Show me a list of outgoing calls (Näita mulle väljuvate kõnede loendit)	Näidatakse väljaläinud kõnede loendit
Redial number (Kordusvalimine)	Redial last number (Vali eelmine number uuesti)	Viimati valitud telefoninumbri valimine.
Change phone (Vaheta telefoni)	Swap phones (Liigu teisele telefonile)	Põhitelefoni vahetamine
Call Mercedes-Benz emergency (Helista Mercedes Benzi appikutsekeskusesse)	Could you call the Mercedes-Benz emergency centre? (Helista Mercedes-Benzi häirekeskusele)	Tehakse hädaabikõne
Call Mercedes PRO (Helista Mercedes PROsse)	I'd like you to call the Mercedes-Benz breakdown assistance (Helista Mercedes-Benzi avariiasse)	Helistatakse Mercedes PROsse

Raadio häälkäskude ülevaade

Raadio häälkäske saab kasutada ka siis, kui raadiorakendus töötab taustal ja esiplaanil on mõni muu rakendus. Järgmises loendis on esitatud vaid

väike valik võimalikest raadio häälkäskudest. Täiendavaid soovitusi näete, kui lausute „Help for radio“ (Raadio abi).

Raadio häälkäsud

Häälkäsk	Kõnekeelsed näited	otstarve
Station <jaama nimi> (Jaam)	Switch to station/channel SWR1 (Mine jaamale/kanalile SWR1)	Lausutud jaama valimine
Radio <jaama nimi > (Raadio)	Could you please switch to radio channel Vikerraadio? (Lülitu raadiojaamale Vikerraadio)	Lausutud raadiojaama valimine
Frequency <frequency > (Sagedus <Sagedus>)	Go to station/radio frequency „Eighty seven and five Megahertz“ (Mine raadiosagedusele kaheksakümmend seitse koma viis megahertsi)	Raadiosageduse sisestamine näiteks ULL-piirkonna jaoks.

Häälkäsk	Kõnekeelsed näited	otstarve
Next station (Järgmine jaam)	Search for next station (Otsi järgmist jaama / jaamaotsing)	Järgmisele vastuvõtukõlblikule jaamale ümberlülitamine
Next radio station (Järgmine raadiojaam)	Switch to next radio station (Lülita järgmisele raadiojaamale)	Loendis avatakse järgmine raadiojaam
Previous station (Eelmise jaam)	Listen to the previous station (Kuula eelmist raadiojaama)	Eelmisele jaamale ümberlülitamine
Save station (Salvesta jaam)	Save station name (Salvesta jaama nimi)	Praeguse jaama salvestamine lemmikute loendis
Save radio station (Raadiojaama salvestamine)	Store radio station (Salvesta raadiojaam)	Saatja nime salvestamine raadiosaatja juurde
Show station list (Näita jaamaloendit)	Display the station list (Näita jaamade loendit)	Kõigi vastuvõtukõlblike jaamaloendi näitamine.
Read out station list (Loe ette jaamaloend)	Read out channel list (Loe ette jaamade loend)	Kõigi vastuvõetavate jaamade nimede ettelugemine.
Read out radio station list (Loe raadiojaamad ette)	Read out channel list (Loe ette jaamade loend)	Kasutada olevate jaamade loendi ettelugemine hetkel valitud raadiorakendusest
Traffic announcements on (Lülita liiklusraadio sisse)	Switch traffic information on (Lülita liiklusteated sisse)	Liiklusteade edastamise sisselülitamine
Traffic announcements off (Lülita liiklusteated välja)	Switch traffic information off (Lülita liiklusteated välja)	Liiklusteade edastamise väljalülitamine.
Radio info on (Raadioinfo sisse)	Switch additional radio information on (Lülita täiendav jaamainfo sisse)	Praeguse jaama info sisselülitamine.
Radio info off (Raadioinfo välja)	Switch additional radio program info off (Lülita täiendava raadioprogrammi info välja)	Praeguse jaama info väljalülitamine.

Meediumimängija häälkäskude ülevaade

Meediumimängija häälkäske saab kasutada ka siis, kui meediumimängija töötab taustal ja esiplaanil on mõni muu rakendus. Järgmises loendis on esitatud vaid väike valik võimalikest meediami-

mängija häälkäskudest. Teile antakse täiendavaid soovitusi, kui lausute „Help for media“ (Meediumite abi) või „Help for player“ (Meediumimängija abi).

Meediumimängija häälkäsud

Häälkäsk	Kõnekeelsed näited	otstarve
Play <muusikapala/ album/esitaja/heli- looja/muusikažanrid> (Esita)	Play „Hey Jude“ (Mängi „Hey Jude“)	Otsingul aktsepteeritakse kõigi saadaolevate muusikapalade, albumite, esitajate, heliloojate ja muusikažanride nimesid. Ühetähendusliku otsingutulemuse korral alustatakse kohe leitud muusikapala esitamist.
Play <muusikapala> (Esita)	Play the song „So What“ (Esita laul „So What“)	Esitatakse olemasolevaid palasid.
Play album <album> (Esita album)	Play me the album „Kind of Blue“ (Esita pala albumilt „Kind of Blue“)	Esitatakse olemasolevaid albumeid.
Play artist <esitaja> (Mängi esitajat)	Play something from the band Radiohead (Esita midagi bändilt Radiohead)	Esitatakse olemasolevaid artiste.
Play composer <heli- looja> (Esita helilooja)	Play me something from the composer Franz Schubert (Esita midagi heliloojalt Franz Schubert)	Esitatakse olemasolevaid heliloojaid.
Play music genre <muusikažanr> (Esita muusikažanri)	Play something from the music style rock (Esita midagi muusi- kastiiulist rokk)	Esitatakse olemasolevaid muusikastiile.
Search for track <Titel> (Otsi pala <Pala>)	Search for track „Madam George“ (Otsi laulu „Madam George“)	Otsingul aktsepteeritakse kõigi olemasolevate palade nimesid. Avaneb valikuloend, millest saate valida soovitud muusika. Kui soovite lasta esitada kõik valikuloendi muusikapalad, lausuge „Alle Titel spielen (Mängi kõik palad)“.
Search for album <album> (Otsi albumit <Album>)	Search for the album „Astral Weeks“ (Otsi albumit „Astral Weeks“)	Otsingul aktsepteeritakse kõigi olemasolevate albumite nimesid. Avaneb valikuloend, millest saate valida soovitud muusika. Kui soovite lasta esitada kõik valikuloendi muusikapalad, lausuge „Alle Titel spielen (Mängi kõik palad)“.
Search for artist <Inter- pret> (Otsi esitajat <Esitaja>)	Can you please show me the artist Joni Mitc- hell? (Palun näita mulle artisti Joni Mitc- hell)	Otsingul aktsepteeritakse kõigi olemasolevate artistide nimesid. Avaneb valikuloend, millest saate valida soovitud muusika. Kui soovite lasta esitada kõik valikuloendi muusikapalad, lausuge „Alle Titel spielen (Mängi kõik palad)“.
Search for composer <Composer> (Otsi heli- loojat <Helilooja>)	Could you show me the composer Vivienne Olive (Näita heliloojat Vivienne Olive)	Otsingul aktsepteeritakse kõigi olemasolevate heliloojate nimesid. Avaneb valikuloend, millest saate valida soovitud muusika. Kui soovite lasta esitada kõik valikuloendi muusikapalad, lausuge „Alle Titel spielen (Mängi kõik palad)“.

Häälkäsk	Kõnekeelsed näited	otstarve
Search for music genre <Music genre> (Otsi muusikažanri <Muusikažanr>)	Find genre „classical“ (Otsi žanri „klassikaline muusika“)	Otsingul aktsepteeritakse kõigi olemasolevate muusikastiilide nimesid. Avaneb valikuloend, millest saate valida soovitud muusika. Kui soovite lasta esitada kõik valikuloendi muusikapalad, lausuge „Alle Titel spielen (Mängi kõik palad)“.
Next track (Järgmine pala)	Play next Song/ Videoclip/Film (Esita järgmine laul/video/film)	Esitatakse järgmine pala
Previous track (Eelmine pala)	Repeat the last song/ piece of music/videoclip (Korda eelmist laulu/muusikapala/ videot)	Esitatakse eelmine pala
Repeat this track (Korda seda muusikapala)	Listen to this song again (Kuula seda laulu uuesti)	Praegune pala esitatakse algusest peale uuesti
Play similar music (Esita sarnast muusikat)	Listen to similar songs (Esita sarnaseid laule)	Esitatakse sarnaseid muusikapalasisid
Play random music (Esita suvalist muusikat)	Play any song (Esita suvaline muusikapala)	Esitatakse juhuslikke muusikapalasisid
Random playback on (Muusikapalade juhuesitus sees)	Activate shuffle mode (Lülita juhuesitus sisse)	Muusikapalade juhuesituse sisselülitamine
Random playback off (Muusikapalade juhuesitus väljas)	Random mode off (Muusika juhuesitus väljas)	Juhuesituse väljalülitamine
What am I listening to? (Mida ma praegu kuulan?)	What music is playing? (Mis muusika mängib?)	Loetakse ette teave praegu esitatava muusika kohta

Sõnumi häälkäskude ülevaade

Sõnumi häälkäskudega saab kirjutada, muuta ja kuulata SMSe ja meile. Järgmises loendis on esi-

tatud vaid väike valik võimalikest sõnumi häälkäskudest. Täiendavaid soovitusi näete, kui lausute „Help for messaging (Sõnumite abi)“.

sõnumi häälkäskud

Häälkäsk	Kõnekeelsed näited	Otstarve
Text message to <Name> (Saada SMS <Nimele>)	Dictate a new text message to my brother Ben (Dikteeri uus SMS minu vennale Benile)	SMSi kirjutamine. Kasutada saab kõiki aadressiraamatus salvestatud nimesid.
SMS an <Name><Text> (SMS <Nimele><Sõnumi tekst>)	Write a new message to Ms. Anne Harvey, business: "When is the next meeting?" (Koosta uus tööalane sõnum proua Annette Vogelile: „Millal toimub järgmine koosolek?“)	Uue SMSi kirjutamine nimetatud isikule. Sõnumi saab sisselülitatud veebi-hääljuhitumise korral kohe lausuda.
Forward text message (Edasta SMS)	Forward text (Edasta sõnum)	Valitud või avatud SMSi edastamine.
Read out new text messages (Loe uus SMS ette)	Read out all new texts (Tee kuuldavaks kõik uued SMSid)	Uue SMSi ettelugemine.
Read out the last text message from <Name> (Loe ette viimased SMSid <Nimelt>)	Read out last text message from "John, private" (Lase kuulda Barbara Brauni viimane eraviisiline SMS)	Nimetatud isiku viimane SMS loetakse ette.
Reply (Vasta)	Send a message/e-mail/text message to the sender (Saada saatjale sõnum/meil/SMS)	Sõnumile vastamine.
Reply in <language> (Vasta <Keel> keeles)	Reply to this message/text message in French (Vasta sellele sõnumile/SMSile prantsuse keeles)	Praegu etteloetud sõnumile vastatakse mõnes muus keeles.

Sõiduki häälkäskude ülevaade

Sõiduki häälkäskudega saab avada sõiduki seadete konkreetseid menüüid. Järgmises loendis on esitatud vaid väike valik võimalikest sõiduki häälkäskudest.

Täiendavaid soovitusi näete, kui lausute „Help for vehicle settings (Sõiduki seadete abi)“ või „Help for vehicle functions (Sõiduki funktsioonide abi)“.

Sõiduki häälkäskud

Häälkäsk	Kõnekeelsed näited	Otstarve
Current speed limit (Kehtiv kiirusepiirang)	Tell me the maximum permitted speed (Ütle mulle lubatud piirkiiirus)	Kehtiva kiirusepiirangu vaatamine
Outside temperature (Välistemperatuur)	How cold/warm is it outside? (Kui soe/külm on väljas?)	Välistemperatuuri vaatamine
Average consumption (Keskmine kütusekulu)	What is the current petrol/diesel consumption? (Milline on praegune bensiini-/diislikütuse kulu?)	Keskmise kütusekulu vaatamine
Vehicle data (Sõiduki andmed)	Open the car data (Ava sõiduki andmed)	Sõiduki andmete vaatamine
Engine data (Mootori andmed)	Display engine data (Näita mootori andmeid)	Mootori andmete vaatamine
Next service (Järgmine hooldustähtaeg)	When is the next service appointment? (Milal on järgmine hoolduskülastus?)	Järgmise hooldustähtaja vaatamine
Range (Jääkläbisõit)	Tell me the current range (Näita mulle praegust jääkläbisõitu)	Jääkläbisõidu andmete vaatamine
Consumption (Kütusekulu)	Open the consumption menu (Ava kütusekulu menüü)	Kütusekulu seadete vaatamine
Display and styles menu (Ekraani ja kujunduste menüü)	Go to the display and styles settings (Mine ekraani ja kujunduste seadetesse)	Ekraaniseadete vaatamine
Assistance menu (Abisüsteemide menüü)	Show me the driver assistance settings (Näita mulle abisüsteemide seadeid)	Abisüsteemide seadete vaatamine
Light menu (Tulede menüü)	Switch to the light settings (Liigu tulede seadetesse)	Tulede seadete vaatamine

Teave Mercedes PRO kohta

Kui olete kasutajakontoga Mercedes PRO portaalis registreeritud, saate kasutada Mercedes-Benz Vansi teenuseid ja pakkumisi.

Kasutatavus on leib riigist. Järgmisel veebilehel saate kontrollida, kas Mercedes PRO on teie riigis kasutatav: <http://www.mercedes.pro>

Täpsema teabe saamiseks Mercedes PRO kohta pöörduge Mercedes-Benz volitatud töökoja poole või külastage Mercedes PRO portaali.

Teave Mercedes PRO connecti kohta

Mercedes PRO connect pakub muu hulgas järgmisi teenuseid:

- Õnnetuse- ja rikkehaldus (rikkeabikõne nupp või automaatne õnnetuse- või rikketuvastus) Laekonsoolis paikneva rikkeabikõne nupuga Mercedes-Benz klienditeeninduskeskusesse helistamine (→ Lehekülg 197). Selleks võite valida ka menüükirje multimeediasüsteemis (→ Lehekülg 197).
- Mercedes-BenzAppikutsesüsteem Laekonsoolis paikneva nupuga  (SOS-nupp) Mercedes-Benz hädaabikeskusesse helistamine (→ Lehekülg 197).

Teenuste kasutamiseks on Mercedes PRO connecti õnnetuse- ja rikkehaldus ning Mercedes-Benz hädaabikeskus ööpäev ringi saadaval.

Pidage meeles, et Mercedes PRO connect on Mercedes-Benzi teenus. Õnnetusjuhtumi korral helistage kindlasti kõigepealt riiklikule hädaabinumbrile. Õnnetusjuhtumi korral saate kasutada ka Mercedes-Benzappikutsesüsteemi (→ Lehekülg 293).

Mercedes PRO connecti teenuste kasutamiseks sõidukis peavad olema täidetud järgmised tingimused.

- Teil on pääs GSM-võrku.
- Konkreetse piirkonnas on lepingupartneri GSM-võrgu levi olemas.
- Sõiduki andmete automaatseks edastamiseks on süüde sisse lülitatud.

Mercedes-Benz klienditeeninduskeskusesse helistamine multimeediasüsteemi abil

Multimeediasüsteem:

→  Phone (Phone (Telefon))





- ▶ Helistage Mercedes PRO connect (Mercedes PRO connectile). Teie nõusolekul saadab multimeediasüsteem vajalikud sõiduki andmed. Meediumikraanil näidatakse andmete edastamist.

Seejärel saab valida soovitud teenuse ja teid ühendatakse Mercedes-Benz klienditeeninduskeskuse kontaktisikuga.

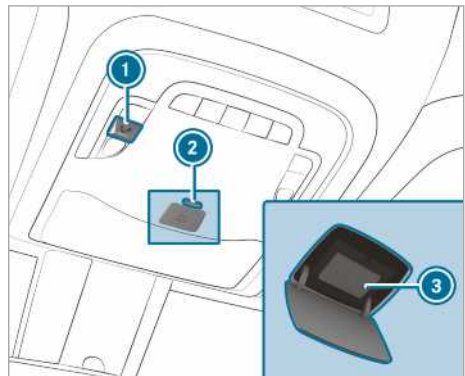
Helistamine ülakonsooli kaudu



- 1 rikkeabikõne nupp
- 2 nupu  (SOS-nupu) katte lukustuse avamine
- 3 nupp  (SOS-nupp)

▶ **Rikkeabikõne tegemine:** vajutage nuppu ①.

▶ **Hädaabikõne tegemine:** vajutage korraks nuppu , et avada katte lukustus.

▶ Vajutage nuppu  ③ vähemalt üks sekund.

Aktiivse rikkeabikõne korral saab siiski teha hädaabikõne. See on kõigi muude aktiivsete kõnede suhtes ülimalik.

Teave rikkeabikõne kohta laekonsooli kaudu

Laekonsooli rikkeabikõne nupuga tehti kõne Mercedes-Benz klienditeeninduskeskusesse.

Rikkejuhtumi korral pakutakse järgmist abi:

- Mercedes-Benz kvalifitseeritud tehnik teeb remonditööd kohapeal ja/või sõiduk pukseeritakse lähimasse Mercedes-Benz volitatud töökotta.

Need teenused võivad olla tasuta.

Muu hulgas saate teavet järgmistel teemadel:

- Mercedes PRO connecti aktiveerimine
- sõiduki kasutamine
- lähim Mercedes-Benz volitatud töökoda
- Mercedes-Benzi muud tooted ja teenused

Andmed edastatakse ühenduse ajal Mercedes-Benz klienditeeninduskeskusele (→ Lehekülj 198).

Teave Mercedes PRO connecti õnnetusehalduse kohta

Mercedes PRO connecti õnnetusjuhtumihaldus täiendab Mercedes-Benz appikutsesüsteemi (→ Lehekülj 293).

Liiklusõnnetuse korral tehakse Mercedes-Benz hädaabikeskusesse hädaabikõne:

- Mercedes-Benz hädaabikeskuse kontaktisikuga luuakse kõneühendus.
- Vajaduse korral suunab Mercedes-Benz hädaabikeskuse kontaktisik kõne Mercedes PRO connecti õnnetusehaldusele.
- Vajaduse korral pukseeritakse sõiduk Mercedes-Benz volitatud töökotta.

Kui sõiduk tuvastab kerge liiklusõnnetuse, näidatakse multimeediumisüsteemis teadet.

Pärast teate kinnitamist multimeediumisüsteemis:

- Luuakse kõneühendus Mercedes PRO connecti õnnetusehalduse kontaktisikuga.
- Vajaduse korral pukseeritakse sõiduk Mercedes-Benz volitatud töökotta.

Nõusoleku andmine andmete edastamiseks Mercedes PRO connecti korral

Eeltingimused

- Aktiivne rikkeabikõne (→ Lehekülj 197) on pooleli.

Kui õnnetuse- ja rikkehalduse teenused ei ole Mercedes PROs aktiveeritud, näidatakse teadet **Do you want to transmit vehicle data and the**

vehicle's position to the Mercedes-Benz Customer Centre in order to improve the processing of your request? (Kas soovite saata Mercedes-Benzi klienditeeninduskeskusele sõiduki andmed ja asukohta, et parandada teie päringu menetlemist?).

- ▶ Valige **Yes (Jah)**. Asjakohased identifitseerimisandmed edastatakse automaatselt.

Täpsem teave Mercedes PRO ja kasutustingimuste kohta: <http://www.mercedes.pro>

Rikkeabikõne tegemisel edastatavad andmed

Mõnes riigis tuleb andmete edastamist kinnitada. Kui teete Mercedes PRO connecti kaudu rikkeabikõne, edastatakse andmeid.

Olenevalt aktiveeritud teenusest edastatakse kõne ajal järgmised andmed:

- sõiduki identifitseerimisnumber
- kõne alustamise põhjus
- multimeediumisüsteemis seatud keel
- andmekaitsepäringu kinnitus
- sõiduki praegune asukoht
- läbisõit ja hooldusandmed
- valitud andmed sõiduki seisukorra kohta

Järgmised andmed edastatakse, kui ühtegi teenust ei ole aktiveeritud ja andmekaitsepäring on kinnitatud:

- sõiduki identifitseerimisnumber
- kõne alustamise põhjus
- multimeediumisüsteemis seatud keel
- andmekaitsepäringu kinnitus

Järgmised andmed edastatakse, kui andmekaitsepäring lükkati tagasi:

- kõne alustamise põhjus
- andmekaitsepäringu tagasilükkamine

Ülevaade ja kasutamine

Ülevaade MBUX-multimeediumisüsteemist

⚠ HOIATUS Teabesüsteem ja sideseadmed võivad tähelepanu hajutada

Kui kasutate sõidukisse integreeritud teabesüsteeme ja sideseadmeid sõidu ajal, võib see tähelepanu liikluselt kõrvale juhtida. Samuti võite kaotada kontrolli sõiduki üle.

- ▶ Kasutage neid seadmeid ainult siis, kui liiklusolukord seda võimaldab.
- ▶ Kui seda ei saa tagada, peatage sõiduk liiklusolukorda arvestades ja tehke sisetused seisvas sõidukis.

Multimeediumisüsteemi kasutamise korral tuleb järgida selle riigi seadusi, kus te parajasti viibite. Lühend MBUX tähendab Mercedes-Benz User Experience'i (Mercedes-Benz'i kasutajakogemus).

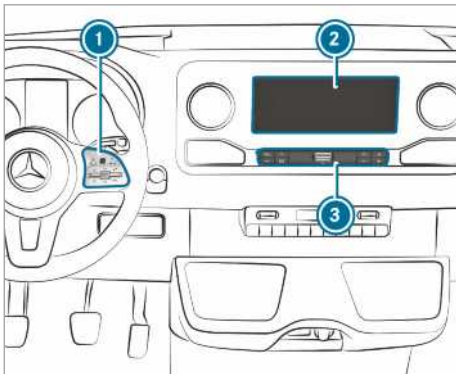

- ① Touch-Controlli puuteplaat ja multimeediumisüsteemi nupud
- ② puutetundlik meediumiekraan
Keskkonsoolis ekraani kohal paikneva panipaiga avamine ja sulgemine (→ Lehekülg 75)
- ③ juhtpaneel, rakenduste avamine

Keskkonsooli panipaigas on järgmised ühenduspesad ja liidesed:

- kaks USB-pesa või üks USB-pesa
Sümboliga  USB-pesa võimaldab sobiva kaabli abil ühendada mobiiltelefoni multimeediumisüsteemiga. Nii saate kasutada mobiiltelefoni funktsioone Apple CarPlay™ või Android Auto kaudu.

- laadimisliidese ja NFC-liidese (kui on olemas) panipaik

Multimeediumisüsteemi saab kasutada järgmiste kesksete juhtseadistega:

- Touch-Controlli puuteplaat ①
Kasutamine toimub kursorjuhtimisega.
- meediumiekraan (puuteekraan) ②
- juhtpaneeli ③ nupud

i Teine võimalus on kasutada häädialoogi LIN-GUATRONICuga (→ Lehekülg 184).

Saate kasutada mitmeid rakendusi. Neid saab avada lähtekuva või juhtpaneeli ③ nuppudega.

Lemmikuid saab avada ja lisada mugavalt roolil paikneva kipplülitiga . Lähtekuvale ja rakendustes olevaid kiirvalikuid kasutatakse funktsioonide kiireks avamiseks.

Kui kasutate multimeediumisüsteemi õpifunktsiooni, pakutakse teile kasutamise ajal kõige tõenäolisemaid navigeerimise sihtkohti, raadiojaamu ja kontakte. Oma profiilil saab soovitusi konfigureerida. Profiili saab salvestada mitmesuguseid sõiduki ja multimeediumisüsteemi seadeid.

Teavituskeskus kogub sisenevaid teavitusi, nt saadaolevate tarkvarauuenduste kohta. Teavitus pakub tüübist olenevalt erinevaid tegevusi. Teavituskeskuse saab avada lähtekuvale või rakenduste menüüdest.

Üldise otsinguga saate otsida sõidukis mitmetest kategooriatest ja internetist. Üldist otsingut saate kasutada lähtekuvale ja teavitustes.

Vargakaitse

See seade on varustatud varguse eest kaitsvate tehniliste meetmetega. Täpsemat teavet vargakaitse kohta saate volitatud töökojast.

Suunised meediumiekraani kohta

Järgige suuniseid interjööri korrahoiu kohta (→ Lehekülg 289).

Automaatne temperatuuripõhine väljalülitus: kui temperatuur on liiga kõrge, väheneb esialgu ekraani heledus. Seejärel võib meediumiekraan ajutiselt täiesti välja lülituda.

i Kui kannate polaroidpäikesesprille, võib meediumiekraani loetavus olla raskendatud või piiratud.

Lähtekuva ülevaade

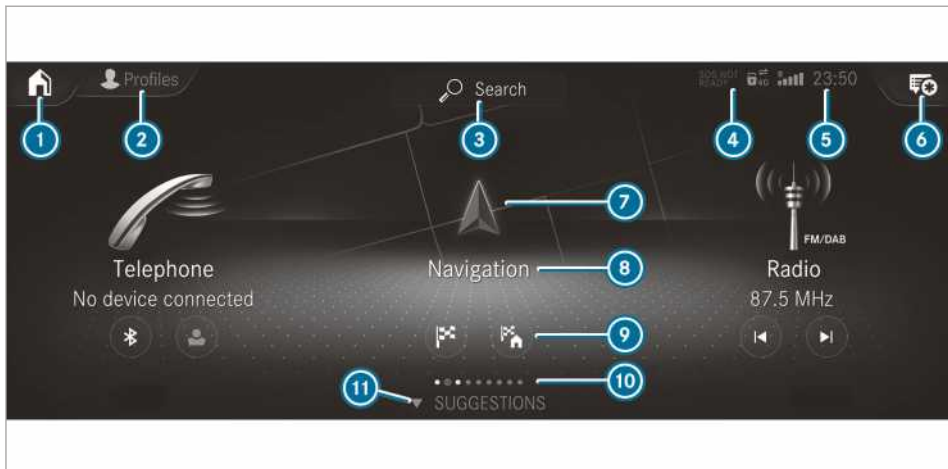

- ① lähtekuval: kolme esimese rakenduse näitamine muudel näitudel: lähtekuva avamine
- ② profiilide avamine
- ③ üldise otsingu avamine
- ④ näit SOS NOT READY (SOS EI OLE TÖÖVALMIS) ainult juhul, kui Mercedes-Benz'i appikutsesüsteemi ei saa kasutada
- ⑤ näidud, ntvõrgunäit, ühendatud mobiiltelefoni aku olek, mobiilsidevõrgu levitugevus, kellaage
- ⑥ teavituskeskuse avamine Tärn annab märku uutest teavitustest.
- ⑦ rakenduse avamine sümboliga
- ⑧ rakenduse nimi, selle all praegune valik või kehtiv teave
- ⑨ kiirjuurdepääsud (näites: sihtkoha sisestamise avamine ja sihtkoha aadressina kodu sisestamine)
- ⑩ rakenduste arv ja hetkel valitud näidupiirkond
- ⑪ SUGGESTIONS (SOOVITUSED) ja FAVOURITES (LEMMIKUD) avamine

Touch-Controlli puuteplaat

Touch-Controlli puuteplaadi kasutamine (multimeediumisüsteem)

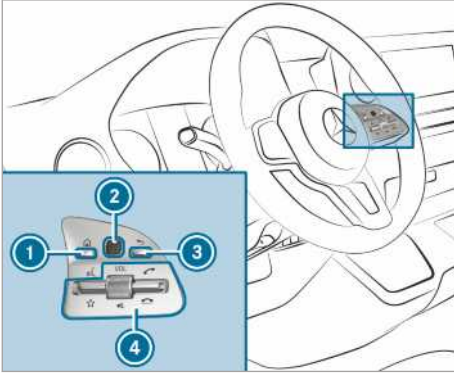

- ① nupp lähtekuva avamine
- ② Touch-Controlli puuteplaat
- ③ tagasi-nupp tagasi eelmisele näidule
- ④ multimeediumisüsteemi juhtimisgrupp kippüliti allapoole lükkamine: lemmikute näitamine
pöördregulaatori keeramine: helitugevuse seadmine
pöördregulaatori vajutamine: heli väljalülitamine
kipplüliti ülespoole lükkamine: helistamine või kõne vastuvõtmine
kipplüliti allapoole lükkamine: kõnest keeldumine või kõne lõpetamine

▶ **Lähtekuva avamine:** vajutage nuppu ①.
või

- ▶ Hoidke nuppu ③ pikalt allavajutatuna.
- ▶ **Menüü või loendi avamine:** vajutage Touch-Controlli puuteplaati ②.
- ▶ **Menüü või loendi sulgemine:** vajutage nuppu ③.
- ▶ **Menüüpunkti valimine:** viibake Touch-Controlli puuteplaadil ② üles, alla, vasakule või paremale.
- ▶ Vajutage Touch-Controlli puuteplaati ②.
- ▶ **Digitalse kaardi nihutamine:** viibake sobivas suunas.

Touch-Controlli puuteplaadi tundlikkuse seadmine

Multimeediumisüsteem:

- ▶ Settings (Seaded)
- ▶ System (Süsteem)
- ▶ Controls (Juhtseadised)
- ▶ Touch Control sensitivity (Touch-Controlli tundlikkus)
- ▶ Valige **Fast** (Kiire), **Medium** (Keskmine) või **Slow** (Aeglane).

Touch-Controlli puuteplaadi kasutamise akustilise tagasiside sisse-/väljalülitamine

Multimeediumisüsteem:

- ▶ Settings (Seaded)
- ▶ System (Süsteem)
- ▶ Controls (Juhtseadised)

Funktsioon on abiks loendist valimisel.

- ▶ Valige **Acoustic operating feedback** (Kasutamise akustiline tagasiside).
- ▶ Seadke **Normal** (Normal (Tavaline)), **Loud** (Vali) või **Off** (Väljas).
Kui funktsioon on sisse lülitatud, kuulete loendi kerimisel klõpsatusi. Loendi algusesse ja lõppu jõudmisel kuulete teistsugust klõpsatust.

Puutekraan

Puutekraani kasutamine

Vajutamine

- ▶ **Menüüpunkti või kirje valimine:** vajutage ühe sõrmega sümbolit või kirjet.
- ▶ **Kaardi mõõtkava suurendamine:** vajutage lühidalt ühe sõrmega kaks korda järjest.
- ▶ **Kaardi mõõtkava vähendamine:** vajutage kahe sõrmega.
- ▶ **Märkide sisestamine klaviatuuri abil:** vajutage nuppu.

Ühe sõrmega viipamine

- ▶ **Menüüdes liikumine:** viibake üles, alla, paremale või vasakule.
- ▶ **Digitalse kaardi nihutamine:** viibake sobivas suunas.
- ▶ **Märkide sisestamine käekirjaga:** kirjutage märk ühe sõrmega puutekraanile.

Kahe sõrmega viipamine

- ▶ **Kaardi mõõtkava suurendamine või vähen-damine:** lükake kahte sõrme laiali või tõm-make kokku.
- ▶ **Veebilehe väljalõike suurendamine või vähen-damine:** lükake kahte sõrme laiali või tõmmake kokku.
- ▶ **Kaardi keeramine:** keerake kahte sõrme vastu- või päripäeva.

Puudutamine, hoidmine ja tõmbamine

- ▶ **Kaardi nihutamine:** puudutage puutekraani ja liigutage sõrme sobivas suunas.
- ▶ **Helitugevuse seadmine skaalal:** puudutage puutekraani ja liigutage sõrme vasakule või paremale.

Puudutamine ja hoidmine

- ▶ **Sihtkoha salvestamine kaardil:** puudutage puutekraani ja hoidke, kuni näidatakse teadet.
- ▶ **Rakendustes üldise menüü avamine:** puudutage puutekraani ja hoidke, kuni avaneb menüü **OPTIONS** (SUVANDID).

Puutekraani kasutamise akustilise tagasi-side seadmine

Multimeediumisüsteem:

- ▶  ▶ **Settings** (Seaded)
- ▶ **System** (Süsteem)
- ▶ **Controls** (Juhtseadised)
- ▶ **Touch Control sensitivity** (Touch-Controlli tundlikkus)

Funktsioon on abiks loendist valimisel.





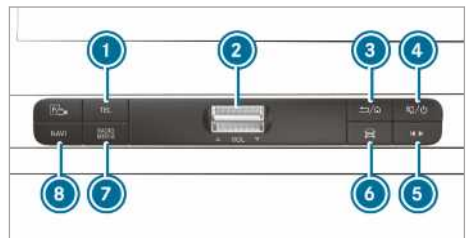

- ▶ Valige **Acoustic operating feedback** (Kasutamise akustiline tagasiside).
- ▶ Valige **Normal** (Normal (Tavaline)), **Loud** (Vali) või **Off** (Väljas).
Kui funktsioon on sisse lülitatud, kuulete loendi kerimisel klõpsatusi. Loendi algusesse või lõppu jõudmisel kuulete teistsugust klõpsatust.

Rakendused

Rakenduste avamine

Juhtpaneeli nuppudega



- 1 nupp  telefoni avamine
 - 2 helitugevuse kippüliti
Helitugevuse seadmine (→ Lehekülj 203)
 - 3 nupp  / 
lühike vajutus: tagasi eelmisele näidule
pikk vajutus: lähtekuva avamine
 - 4 nupp  / 
lühike vajutus: heli väljalülitamine
pikk vajutus: multimeediumisüsteemi välja- ja sisselülitamine
 - 5 meediumide kiirvalikunupp
viimati aktiivse audioallika juhtmenüü avamine
 - 6 sõidukinupp
sõiduki funktsioonide seadmine
 - 7 nupp 
soovitud audioallika avamine korduva vajutamisega
 - 8 nupp 
navigeerimisüsteemi avamine
- ▶ **Saatja ja muusikapala kiirvalimine:** vajutage nuppu 5.
Avaneb viimati aktiivse audioallika juhtmenüü.
 - ▶ Viibake vasakule või paremale.
Raadio: seatakse eelmine või järgmine jaam.
Meediumiallikas: valitakse eelmine või järgmine muusikapala.
 - ▶ **Juhtmenüü sulgemine:** vajutage nuppu 5.

Lähtekuva kaudu

Kui käivitata sõiduki, näidatakse meediumiekraanil lähtekuva.



- ▶ Rakenduse valimiseks viibake ja vajutage.
või

- ▶ **Suvalises näidus:** vajutage nuppu  Touch-Controlli puuteplaadi juures.

või

- ▶ Vajutage puutekraanil sümbolile . Näidatakse rakendusi.
- ▶ Rakenduse valimiseks viibake ja vajutage.



Rakenduste paigutuse muutmine lähtekuvale

- ▶ Avage lähtekuva.
- ▶ Puudutage rakendust puutekraanil ja hoidke, kuni kuvatakse sümbolid.
- ▶ Vajutage  või  ja liigutage rakendust menüüs.
- ▶ Vajutage nuppu .

Heli sisse-/väljalülitamine

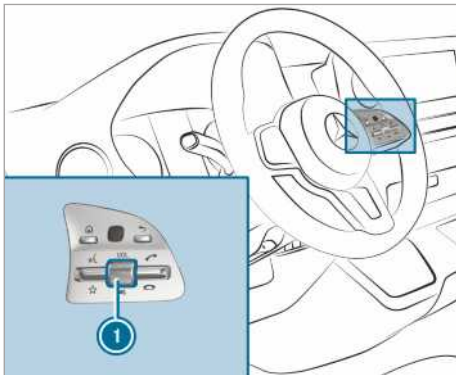

Mitmefunktsioonilisel roolil



- ▶ **Heli vaigistamine:** vajutage helitugevuse regulaatorit . Multimeediumisüsteemi ekraani olekuribale tuleb sümbol . Liiklusteateid ja navigeerimissuuniseid on kuulda ka vaigistatud heli korral.
- ▶ **Sisselülitamine:** keerake helitugevuse regulaatorit  või vahetage meediumiallikat.

Multimeediumisüsteemis



- ▶ **Väljalülitamine:** vajutage korraks nuppu . Multimeediumisüsteemi ekraani seisundiribale tuleb sümbol . Liiklusteateid ja navigeerimissuuniseid on kuulda ka väljalülitatud heli korral.
- ▶ **Sisselülitamine:** vajutage korraks nuppu  või vahetage meediumiallikat.

Helitugevuse seadmine

Mitmefunktsioonilisel roolil

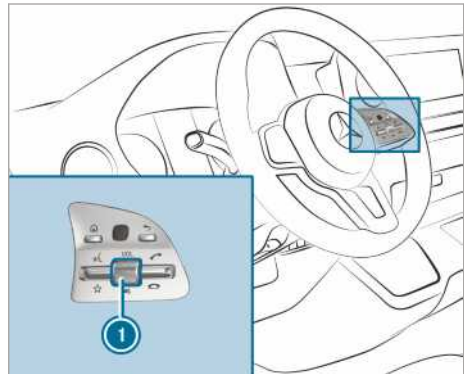

- ▶ Keerake helitugevuse regulaatorit . Seatakse praeguse raadio- või meediumiallika helitugevust. Muude heliallikate tugevust saab eraldi seada.

Seadke helitugevust järgmistes olukordades:

- liiklusteade edastamise ajal
- navigeerimissuuniste ajal
Hetkel esitatava meediumiallika helitugevus muutub navigeerimissuunise helitugevuse suhtes.
- telefonikõne ajal

Multimeediumisüsteemis

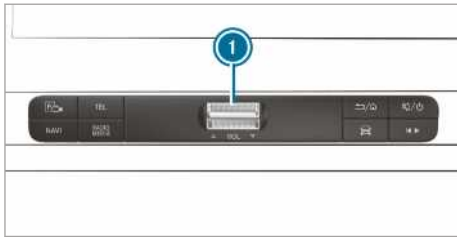

- ▶ **Astmeline suurendamine ja vähendamine:** vajutage kippplülitit ❶ korraks üles või alla.
- ▶ **Pidev suurendamine ja vähendamine:** hoidke kippplülitit ❶ nii kaua üles- või allavajutatuna, kuni soovitud helitugevus on saadud.

Profiilid

Profiilide ülevaade

Multimeediumisüsteemi kaudu saab sõidukis luua kuni seitse profiili.

Profiilid salvestavad teie isiklikud sõiduki seaded ja multimeediumisüsteemi seaded.

Kui sõidukit kasutab mitu juhti, saab juht enne sõitu valida oma profiili ilma teiste juhtide seadeid muutmata.

Profiili saab valida:

- sisenemisel (→ Lehekülj 205)
- lähtekval (→ Lehekülj 200)

Profiili seaded rakendatakse kohe profiili valimise järel.

Profiili sisu

Oma profiilile saab salvestada näiteks järgmised seaded:

- raadio (koos jaamade loendiga)
- viimased sihtkohad
- lemmikud ja soovitudused

Uue profiili loomine

Multimeediumisüsteem:

→ → Profiles (Profiilid)

- ▶ Valige **Create profile** (Loo profiil).
- ▶ Valige mingi graafiline kujund.
- ▶ Sisestage nimi ja vajutage kinnitamiseks .
- ▶ Valige **Continue** (Jätka) .

- ▶ **Tehtud seadete salvestamine profiili.**
Valige **Current settings** (Praegused seaded).
- ▶ Valige **Save** (Salvesta).

või

- ▶ **Tehaseseadete ülevõtmine:** valige otse **Save** (Salvesta).
- ❶ Lisateave kasutajaprofiili seadmise kohta (→ Lehekülj 204).
- ▶ Mobiiltelefoni kasutajaprofiiliga sidumiseks aktiveerige Bluetooth® ja valige **Connect phone** (Ühenda telefon) (→ Lehekülj 245).

Kasutajaprofiili loomise saab lõpetada ka ilma mobiiltelefoni registreerimiseta.

- ▶ Valige **Finished** (Finished (Valmis)).
Luuakse kasutajaprofiil.

Profiilisuvandite valimine

Multimeediumisüsteem:

→ → Profiles (Profiilid)

- ▶ Valige profiili jaoks .
- ▶ **Profiili muutmine:** valige **Edit profile** (Muuda profiili).
- ▶ Valige mingi graafiline kujund.
- ▶ Vajaduse korral muutke nime.
- ▶ Valige **Save** (Salvesta).
- ▶ **Soovituste konfigureerimine:** valige **Suggestions settings** (Soovituste seaded) (→ Lehekülj 205).
- ▶ **Lemmikute lähtestamine:** valige **Reset favourites to factory settings** (Reset favourites to factory settings (Taasta lemmikute tehaseseadete)).
- ▶ Valige **Yes** (Jah).
- ▶ **Profiili lähtestamine:** valige **Reset profile to factory settings** (Taasta profiili tehaseseadistus).
- ▶ Valige **Yes** (Jah).
- ▶ **Profiili kustutamine:** valige **Delete profile** (Kustuta profiil).
- ▶ Valige **Yes** (Jah).
- ❶ Kõlalisprofiili ei saa kustutada.

profiili valimine

Multimeediumisüsteem:

→ → Profiles (Profiilid)

- ▶ Valige profiil.

▶ Teate kinnitamiseks vajutage nuppu . Profiil laaditakse ja rakendatakse.

ⓘ Profiili saab valid ka juba sisenemisel (→ Lehekülg 205).

Profiilivaliku näitamine sisenemisel

Eeltingimused

- Vähemalt üks profiil on loodud.

Multimeediumisüsteem:

→  ▶  Profiles (Profiilid)

- ▶ Valige [General settings](#) (Üldseaded).
- ▶ Lülitage [Show profile selection when entering](#) (Show profile selection when entering (Näita sisenemisel profiilivalikut)) sisse. Kui sõiduk on käivitatud, näidatakse meedumiekraanil aktiivset profiili.

Soovitused

Soovituste ülevaade

Sõiduk õpib tundma juhi kasutusharjumusi. Kindlakstehtud harjumuste põhjal pakutakse valiku [SUGGESTIONS](#) (SOOVIKUSED) all kõige tõenäolisemaid navigeerimise sihtkohti, muusikapalu, raadiojaamu või kontakte.

Soovitusi näidatakse, kui on täidetud järgmised eeltingimused:

- Profiil on loodud (→ Lehekülg 204).
Profiili [Guest](#) (Külaline) korral ei saa soovitusi kasutada.
- Profiil on valitud.
- Olete andmete kogumisega nõustunud.
- Kasutamise alustamiseks peab multimeedia-süsteem analüüsima kasutaja käitumist. Kui andmeid on piisavalt, tehakse soovitusi.

Kui nimetatud eeltingimused ei ole täidetud, näidatakse menüüs [SUGGESTIONS](#) (SOOVIKUSED) eelvaadet funktsiooni kirjeldusega.

Paremate soovituste saamiseks võite andmete kogumist konfigurereida (→ Lehekülg 205) või ebasobivad soovitused kustutada (→ Lehekülg 206).

Soovituste avamine

Eeltingimused

- Individuaalne kasutajaprofiil on loodud ja valitud (→ Lehekülg 204).
- ⓘ Multimeediumisüsteemi esmakordsel käivitamisel on aktiivne külalise profiil.

▶ Vajutage meedumiekraanil sümbolile . Näidatakse lähtekuva.

▶ Viibake üles, kuni kuvatakse menüü [SUGGESTIONS](#) (SOOVIKUSED).

▶ Valige navigeerimise sihtkoht, muusikapala, raadiojaam või kontakt.

ⓘ Kui sihtkohta juhatamine on juba aktiivne, saab soovitusel alustada uut sihtkohta juhatamist või seada soovitusel aktiivsele marsruudile vahesihtkohaks.

Soovituste konfigurimine

Multimeediumisüsteem:

→  ▶  Profiles (Profiilid)

▶ Valige profiilile .

▶ Valige [Suggestions settings](#) (Soovituste seaded).

▶ **Soovituste näidu sisse-/väljalülitamine:** lülitage [Allow destination suggestions](#) (Allow destination suggestions (Luba sihtkohasoovitused)), [Allow music suggestions](#) (Luba muusikasooitused) ja [Allow contact suggestions](#) (Luba kontaktide soovitused) sisse või välja. Kui suvand on sisse lülitatud, näidatakse navigeerimise sihtkohtade, muusikapalade, raadiojaamade või kontaktide soovitusi.

Kui suvand on välja lülitatud, soovitusi ei näidata.

▶ **Õpifunktsiooni üheks päevaks väljalülitamine:** lülitage [Deact. learn. for 24h](#) (Lülita õppimine 24 tunniks välja) sisse. Aktiivse profiili jaoks ei treenita 24 tunni kestel uusi tegevusi ega kirjutata üles andmeid. Soovitusi näidatakse jätkuvalt. Järelejäädud aega näidatakse valiku [Deact. learn. for 24h](#) (Lülita õppimine 24 tunniks välja) kõrval.

Enne aja lõppemist tuleb ekraanile teavitus, et multimeediumisüsteem jätkab peagi õpifunktsiooni.

Näide: kui suvand on sisse lülitatud ja arvutatud marsruut uude sihtkohta, siis õpifunktsioon seda sihtkohta ei arvesta.

▶ **Soovituste ajaloo lähtestamine:** valige [Reset suggestion history](#) (Lähtesta soovituste ajalugu).

ⓘ Seda toimingut ei saa tagasi võtta.

▶ Valige [Yes](#) (Jah)).

Soovituste ümbernimetamine

Saate ümber nimetada ainult navigeerimise sihtkohti.

- ▶ Vajutage meediumiekraanil sümbolile . Näidatakse lähtekuvat.
- ▶ Viibake ülespoole, kuni avaneb menüü **SUGGESTIONS** (SOOVITUSED).
- ▶ Märkige navigeerimise sihtkoht ja hoidke seda allavajutatuna, kuni avaneb menüü **OPTIONS** (SUVANDID).
- ▶ Valige **Rename** (Nimeta ümber).
- ▶ Sisestage nimi.
- ▶ **Sisestuse kinnitamine: valige Yes** (Jah).

Soovituse kustutamine

- ▶ Vajutage meediumiekraanil sümbolile . Näidatakse lähtekuvat.
- ▶ Viibake ülespoole, kuni avaneb menüü **SUGGESTIONS** (SOOVITUSED).
- ▶ Märkige soovitus ja hoidke seni vajutatult, kuni kuvatakse menüü **OPTIONS** (SUVANDID).
- ▶ Valige **Delete** (Kustuta).

Soovituste kustutamine rakenduses

Saate kustutada soovitusi viimastes sihtkohtades, raadiojaamade loendis ja kontaktides.

- ▶ Valige soovituse korral .
- ▶ Valige **Do not suggest** (Keela soovitused).
- ▶ **Soovituse kustutamine hetkel kasutatavast loendist: valige Not now** (Mitte praegu). Soovitus näidatakse loendis hiljem uuesti.
- ▶ **Soovituse kestvalt kustutamine: valige Never** (Mitte kunagi).
- ▶ Valige **Yes** (Jah). Soovitust tulevikus enam ei näidata. Kõik soovitused lähtestatakse.
- ▶ **Funktsiooni katkestamine: valige Cancel** (Tühista).

Lemmikud

Lemmikute ülevaade

Lemmikud võimaldavad kiiret juurdepääsu sageli kasutatavatele rakendustele. Lemmikuid võib kokku olla 20.

Lemmiku saab valida kategooriatest või lisada otse rakendusest.

lemmikute avamine

Meediumiekraanil

- ▶ Vajutage nuppu . Näidatakse lähtekuvat.

- ▶ Viibake ülespoole, kuni kuvatakse **FAVOURITES** (LEMMIKUD).

Roolil

- ▶ Vajutage roolil paiknevat kipplüliti  alla poole.

Lemmikute lisamine

Lemmikute valimine kategooriatest

- ▶ Vajutage meediumiekraanil sümbolile . Näidatakse lähtekuvat.
- ▶ Viibake ülespoole, kuni kuvatakse **FAVOURITES** (LEMMIKUD).
- ▶ Valige  **Create favourite** (Create favourite (Lemmiku lisamine)). Näidatakse kategooriaid.
- ▶ Valige kategooria. Näidatakse lemmikuid.
- ▶ Valige lemmik. Lemmik paigutatakse järgmisele vabale kohale.
- ▶ **Kõik kohad on lemmikutega hõivatud:** kinnitage näidatud teade nupuga **OK** (OK). Loendis näidatakse kõiki lemmikuid.
- ▶ Valige lemmik, mis tuleb üle kirjutada.

Lemmikute lisamine rakendusest

Rakendusest lisamise näited on:



- Kontakti salvestamine.
- Raadiojaama salvestamine.
- Meediumiallika lisamine.
- Navigeerimise sihtkoha salvestamine.
- ▶ **Kontakti salvestamine üldise lemmikuna:** kontakti valimine (→ Lehekülg 249). Näidatakse täpsemaid andmeid.
- ▶ Hoidke telefoninumbrit allavajutatuna, kuni avaneb menüü **OPTIONS** (OPTIONS).
- ▶ Valige **Save as favourite** (Salvesta lemmikuna). Kontakt lisatakse lemmikuks.
- ▶ **Raadiojaama salvestamine üldise lemmikuna:** raadiojaama seadmine (→ Lehekülg 267).
- ▶ Hoidke raadiojaama allavajutatuna, kuni avaneb menüü **OPTIONS** (SUVANDID).
- ▶ Valige **Save as favourite** (Salvesta lemmikuna). Raadiojaam lisatakse lemmikuks.

Lemmikute ümbernimetamine



- ▶ Vajutage meediumiekraanil sümbolile . Näidatakse lähtekuva.
- ▶ Viibake ülespoole, kuni kuvatakse **FAVOURITES** (LEMMIKUD).
- ▶ Hoidke lemmikut allavajutatuna, kuni avaneb menüü **OPTIONS** (SUVANDID).
- ▶ Valige **Rename** (Nimeta ümber).
- ▶ Sisestage nimi.
- ▶ Valige **OK** (OK).

Lemmikute ümberpaigutamine

Lemmikute ümberpaigutamine lemmikute menüüs

- ▶ Vajutage meediumiekraanil sümbolile . Näidatakse lähtekuva.
- ▶ Viibake ülespoole, kuni kuvatakse **FAVOURITES** (LEMMIKUD).
- ▶ Hoidke lemmikut allavajutatuna, kuni avaneb menüü **OPTIONS** (SUVANDID).
- ▶ Valige **Move** (Paiguta ümber).
- ▶ Paigutage lemmik soovitud asukohta.
- ▶ Vajutage nuppu .

Lemmikute menüü ümberpaigutamine isiklike valikute seas

- ▶ Vajutage meediumiekraanil sümbolile . Näidatakse lähtekuva.
- ▶ Viibake ülespoole, kuni kuvatakse **Set new order** (Määra uus järjestus).
- ▶ Valige **Set new order** (Määra uus järjestus).
- ▶ Paigutage **Favourites** (Favourites (Lemmikud)) uuele kohale.
- ▶ Vajutage nuppu .
- ▶ **Menüü sulgemine:** valige **Close** (Sulge).

Lemmikute kustutamine

- ▶ Vajutage meediumiekraanil sümbolile . Näidatakse lähtekuva.
- ▶ Viibake ülespoole, kuni kuvatakse **FAVOURITES** (LEMMIKUD).
- ▶ Hoidke lemmikut allavajutatuna, kuni avaneb menüü **OPTIONS** (SUVANDID).
- ▶ Valige **Delete** (Kustuta).
- ▶ Valige **Yes** (Jah).

Teavituskeskus

Teavituskeskuse ülevaade

Teavituskeskus kogub järgmisi teateid:

- Sõiduki või multimeediumisüsteemi loodud teated.
- Teenuste ja hooldustega seotud teated.

Kasutada saab järgmisi teavitustüüpe:

- navigeerimistoega sihtkohad ja marsruudid
- sõnumid (SMS)
- süsteemi info, nt saadaval tarkvarauuenduse kohta
- muud teavitused, nt muudelt tellitavatelt veebiteenustelt

Teavituskeskuse leiate  lähtekuvalt, menüüdest ja navigeerimiskaardilt ülalt paremalt (→ Lehekülg 200).

Tärn sümbolis  annab märku uutest teavitustest.

Saabumisel näidatakse teavitusi enamasti lühidalt. See toimub peaaegu kõikides rakendustes, mida hetkel kasutate. Kui te midagi ette ei võta, salvestatakse need hilisemaks avamiseks teavituskeskuses.

Teavitused on sorteeritud kronoloogiliselt. Kõige uuem teavitus on esimesel kohal.



Teavitus sisaldab järgmist teavet:

- sümbol või pilt ① rakenduse jaoks
- pealkiri ②, mis sisaldab näiteks nime, telefoninumbrit või navigeerimise sihtkohta
- väljaandev teenus või muu teave ③
- ajatempel ⑤
- mitme võimaliku tegevuse korral sümbol ④ teavituse avamiseks või sulgemiseks.

Olenevalt teavituse tüübist on saadaval kuni neli erinevat tegevust ⑥.

Tegevuste näited:

- ettelugemine

- helistamine
- vastamine
- veebilehe avamine
- navigeerimine

Mõnda teavitust, nt navigeerimise sihtkohta, säilitatakse kauem. Seepärast ei pea te kohe pärast teavituse saabumist sellele reageerima. Sihtkohta juhatamist võite alustada ka hiljem.

i Teavituskeskuses saab alustada üldist otsingut (→ Lehekülj 209).

Teavituste avamine

Multimeediumisüsteem:



Teavituskeskuse avamine

▶ **Puuteplaadil:** vajutage teavituskeskuse sümbooli .

või

▶ **Touch-Controlli puuteplaadil:** märgistage viipamisega teavituskeskuse sümbool .

▶ Vajutage juhtelementi.

Teavituse valimine

▶ Viibake üles või alla.

▶ Vajutage juhtelementi.

Vanemate teavituste avamine

Kui teavitusi ei ole nelja tunni jooksul avatud, siis need arhiveeritakse.

▶ Viibake üles ja valige **Archive** (Arhiiv).

▶ Valige teavitus.

Tegevuste valimine teavituse korral

Kasutada saab järgmisi võimalusi:

- Tegevuse valimine kohe pärast saabumist ja näitamist mõnes rakenduses.
- Tegevuse valimine hiljem pärast selle avamist teavituskeskuses.

▶ **Tegevus on saadaval:** valige tegevus.

▶ **Saadaval on mitu tegevust:** kui teavitus ei ole avatud, valige sümbool .

▶ Valige tegevus.

Teavitust on edasi saadaval.

Teavituste muutmine

Multimeediumisüsteem:



▶ Avage teavituskeskus (→ Lehekülj 208).

▶ **Seadete tegemine:** valige .

i Kui seadeid teha ei saa, näidatakse teadet.

▶ Lülitage seade sisse või välja.

▶ **Kustutamine:** valige paberikorv.

▶ Valige **Delete** (Kustuta) või **Delete all** (Delete all (Kustuta kõik)).

Delete (Kustuta) kustutab ühe teavituse.

Delete all (Delete all (Kustuta kõik)) kustutab kõik hetkel näidatud teavitused.

▶ Valiku **Finished** (Finished (Valmis)) abil saab kustutamisrežiimilt väljuda.

Üldine otsing

Üldise otsingu ülevaade

Üldist otsingut saate kasutada lähtekval ja teavitustes.

Üldine otsing näitab järgmiste kategooriate ja nende alamkategooriate otsingutulemusi:

- Navigeerimine
- Meediumid
- telefon, sotsiaalmeediumid
- kasutajatasand ja digitaalne kasutusjuhend
- Internet

Nii saate otsida navigeerimisel näiteks linnu, tänavaid ja vaatamisväärsusi.

i Saate otsida ka kolmesõnalise aadressi järgi (→ Lehekülj 223).

Kui sisestate üldises otsingus kolmesõnalise aadressi, siis eraldage iga sõna tühiku või punktiga.

Sisestamise ajal näidatakse otsinguvälja all kõige tõenäolisemaid soovitusi. Kui sisestate tähe „S“, näidatakse näiteks „Stuttgart“, „Steak“ ja „Sandra“. Kui valite „Stuttgart“, saate näiteks soovitusel „Starbucks“, „Steak“ ja „Stadtbahn“.

Otsingutulemusi näidatakse loendis kategooriate järgi sorteeritult. Kategooria kõrval on tulemuste arv. Igast kategooriast näidatakse parimaid tulemusi. Täiendavad tulemused leiata vastava kategooria valimise järel.

Kui kinnitate sisestuse nupuga **OK** (OK), näidatakse kõiki kategooriaid ja tulemuste arvu ülevaadena. Kategooria valimise järel saate valida otsingutulemusi kategooria piires. Kui valite otsingutulemuse, avaneb täpsemate andmetega vaade. Täpsemate andmetega vaates saate valida, kas ja milliseid tegevusi soovite vastava otsingutulemusega teha. Võite näiteks alustada sihtkohta juha-

tamist või kellelegi helistada. Tegevused on vastavalt nimetatud.

Otsingul võite kasutada järgmisi sisestamisviise:

- märkide sisestamine ekraanil oleva klaviatuuri abil
- märkide sisestamine käekirjatuvastusega
- dikteerimisfunktsioon

üldise otsingu kasutamine

Multimeediumisüsteem:



▶ Valige  Search (Otsi).

või

▶ Avage teavitused (→ Lehekülg 208).

▶ Valige Search (Otsi).

▶ Sisestage otsingukirje otsinguväljale. Kasutage märkide sisestamist.

Sisestamise ajal pakutakse otsinguvälja all kolme kõige tõenäolisemat soovitusi.

Loendis paremal pool näidatakse iga kategooria kahte populaarsemat otsingutulemust.

❶ Võite otsinguks kasutada ka dikteerimisfunktsiooni .

▶ **Soovituse kasutamine:** valige soovitus. Pakutakse kolme kõige tõenäolisemat soovitust.

▶ Jätkake otsingut või kasutage soovitust.

▶ **Kahe populaarsema otsingutulemuse kasutamine:** valige otsingutulemus. Tehakse toiming või avaneb loend.

▶ Valige loendist otsingutulemus või tegevus.

▶ **Kõigi kategooriate näitamine:** valige OK (OK).

▶ **Ühe kategooria otsingutulemuste näitamine:** valige kategooria.

▶ **Andmete näitamine:** valige otsingutulemus.

▶ **Tegevuse alustamine:** valige tegevus. Tegevuse valimise järel esitatakse näiteks muusikapala või arvutatakse marsruut sihtkohta.

Märkide sisestamine

Märkide sisestamine

⚠ HOIATUS Teabesüsteem ja sideseadmed võivad tähelepanu hajutada

Kui kasutate sõidukisse integreeritud teabesüsteeme ja sideseadmeid sõidu ajal, võib see tähelepanu liikluselt kõrvale juhtida. Samuti võite kaotada kontrolli sõiduki üle.

- ▶ Kasutage neid seadmeid ainult siis, kui liiklusolukord seda võimaldab.
- ▶ Kui seda ei saa tagada, peatage sõiduk liiklusolukorda arvestades ja tehke sisetused seisvas sõidukis.

Multimeediumisüsteemi kasutamise korral tuleb järgida selle riigi seadusi, kus te parajasti viibite.

Märke saab sisestada järgmiste juhtseadistega:

- Touch-Controlli puuteplaat
- Puutekraan (meediumiekraan)

Touch-Controlli puuteplaadil toimub märkide sisestamine kursorjuhtimisega.

Märkide sisestamist saab alustada ühe juhtseadise abil ja jätkata teisega.

▶ Kui näidatakse klaviatuuri, siis sisestage märgid: viibake ja vajutage juhtseadisel või vajutage puutekraanil.

või

▶ Kirjutage märgid puutekraanile.

Näiteid märkide sisestamise kohta:

- Lemmiku ümbernimetamine.
- Sihtkoha aadressi sisestamine navigeerimisel.
- Sisestage veebiaadress.

Märkide sisestamine puutekraanil

Klaviatuuri abil

Eeltingimused



- Mõne funktsiooni jaoks on vaja internetiühendust.



- | | | |
|--|---|--|
| ① sisestusväli | ⑥ käekirjasisestusele ümberlülitamine | ABC tähtedele ümberlülitamine (tase 2) |
| ② soovitude kuvamine sisestamise ajal (kui neid on) | ⑦ tühiku sisestamine | ⑩ vajutamine või puudutamine vahetab suur- ja väiketähted (kui kasutatava märgikomplekti korral on olemas) |
| ③ sisestuse kustutamine | ⑧ klaviatuuri keele vahetamine | ⑪ pikalt vajutamine seab püsivalt suurtähted |
| ④ kustutamine | ⑨ erimärkidele ümberlülitamine | |
| vajutamine või puudutamine kustutab viimati sisestatud märgi | ⑩ numbritele ja täiendavatele erimärkidele ümberlülitamine (kui kasutatava märgikomplekti korral on olemas) | |
| allavajutatuna hoidmine kustutab sisestuse | | |
| ⑤ sisestuse ülevõtmine | | |

Olemasolu korral võimaldab sümbol  vahetust häälsisestusele.

- ▶ Avage märkide sisestamine, nt lemmiku ümbernimetamiseks (→ Lehekülg 207). Avaneb klaviatuur.
- ▶ Vajutage mõnda märki. Märk kantakse sisestusreale ①. Kohal ② näidatakse soovitusi.
- ▶ **Soovituse valimine:** valige soovitus.

- ▶ Olemasolu korral kuvage täiendavad soovitusel  või  abil.
- ▶ Jätkake märkide sisestamist.
- ▶ **Alternatiivsete märkide sisestamine:** vajutage pikalt märki.
- ▶ Valige märk.
- ▶ **Märkide sisestamise lõpetamine:** vajutage nuppu .



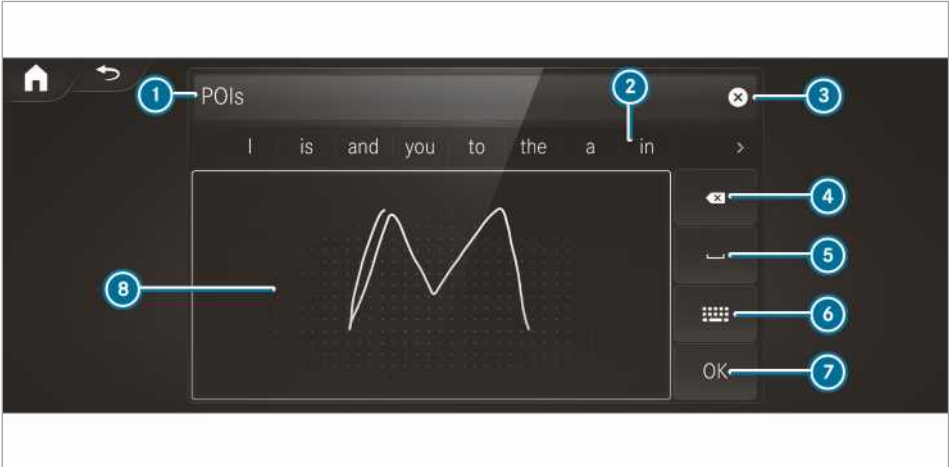

- i Kasutatavad redigeerimisfunktsioonid olenevad redigeerimisülesandest, valitud keelest ja märkide tasandist.

Käekirjasisestuse abil



- | | |
|---|--|
| ① sisestusväli | allavajutatuna hoidmine |
| ② soovitude kuvamine sisetamise ajal | kustutab sisestuse |
| ③ sisestuse kustutamine | ⑤ tühiku sisestamine |
| ④ kustutamine | ⑥ klaviatuuriga sisetamisele ümberlülitamine |
| vajutamine või puudutamine kustutab viimati sisetatud märki | ⑦ sisestuse ülevõtmine |
| | ⑧ märki kirjutamine märgiväljale |

Olemasolu korral võimaldab sümbol  vahetumist häälsisestusele.

- ▶ Avage märkide sisestamine, nt lemmiku ümbernimetamiseks (→ Lehekülg 207).
- ▶ Kui näidata klaviatuuri, valige .
- ▶ Kirjutage märk ühe sõrmega puuteekraanile. Märk kantakse sisestusreale ①. Kohal ② näidata soovitusi.
- ▶ **Soovituse valimine:** valige soovitus.
- ▶ Olemasolu korral kuvage täiendavad soovitused  või  abil.
- ▶ Jätka märkide sisestamist. Märke saab kirjutada üksteise kõrvale või kohale.
- ▶ **Märkide sisestamise lõpetamine:** vajutage nuppu .

Klaviatuuri seadmine märkide sisestamiseks

Multimeediumisüsteem:

- ▶  Settings (Seaded) ▶ System (Süsteem)
- ▶ Controls (Juhtseadised)

▶ **Keyboards and handwriting** (Klaviatuurid ja käekiri)

- ▶ Kinnitage **Select keyboards** (Vali klaviatuurid). Valige loendist klaviatuuri keel.

Süsteemi seaded

Ekraan

Ekraaniseadete konfigureerimine

Multimeediumisüsteem:

- ▶  ▶ Settings (Seaded)
- ▶ System (Süsteem)
- ▶ Styles & display (Kujundus ja ekraan)

Kujundus

- ▶ Valige **Classic** (Klassikaline), **Sport** (Sportlik) või **Progressive** (Progressiivne).

Ekraani heledus

- ▶ Valige **Display brightness** (Display brightness).
- ▶ Valige heleduse väärtus.

Ekraani sisse-/väljalülitamine

- ▶ **Väljas:** valige **Display off** (Display off (Ekraan väljas)).
- ▶ **Sees:** vajutage nuppu, nt **TEL**.

Ekraani kujundus

- ▶ Valige **Day/night design** (Päeva-/öökujundus).
- ▶ Valige **Automatic** (Automaatne), **Day design** (Päevakujundus) või **Night design** (Öökujundus).

Kellaaeg ja kuupäev

Kellaaeg ja kuupäeva automaatne seadmine

Multimeediumisüsteem:

- ▶  ▶▶ **System** (Süsteem)
 - ▶▶ **Time and date** (Kellaaeg ja kuupäev)
 - ▶ Lülitage **Manual time adjustment** (Aja käsitsi seadmine) välja .
- Kellaaeg ja kuupäev seatakse automaatselt valitud ajatsooni ja suvejaja suvandi järgi.
- i** Õige kellaaeg on vajalik järgmiste funktsioonide jaoks:
- ajast sõltuva liikluskorraldusega sihtkohta juhatamine
 - eeldatava saabumisaja arvutamine

Ajatsooni seadmine

Eeltingimused

- **Ajavööndi käsitsi seadmiseks:** funktsioon **Automatic time zone** (Automaatne ajavöönd) on välja lülitatud.

Multimeediumisüsteem:

- ▶  ▶▶ **Settings** (Seaded)
- ▶▶ **System** (Süsteem)
- ▶▶ **Time and date** (Kellaaeg ja kuupäev)

Ajatsooni käsitsi seadmine

- ▶ Valige **Time zone:** (Ajatsoon:).

Näidatakse riikide loendit.

- i** Kui riigis on mitu ajatsooni, näidatakse neid riigi valimise järel.
- ▶ Valige riik ja vajaduse korral ajatsoon. Seatud ajatsooni näidatakse **Time zone:** (Ajatsoon:) järel.

Ajatsooni automaatne seadmine

- ▶ Lülitage **Automatic time zone** (Automaatne ajavöönd) sisse.

Kellaaeg ja kuupäeva vormingu seadmine

Multimeediumisüsteem:

- ▶  ▶▶ **Settings** (Seaded)
- ▶▶ **System** (Süsteem)
- ▶▶ **Time and date** (Kellaaeg ja kuupäev)
- ▶▶ **Set format** (Määra vorming)
- ▶ Seadke kuupäeva ja kellaaeg vorming **•**.

Kellaaeg ja kuupäeva käsitsi seadmine

Eeltingimused

- Funktsioon **Manual time adjustment** (Aja käsitsi seadmine) on sisse lülitatud.
- **Kuupäeva käsitsi seadmiseks:** sõidukisse ei ole GPSi paigaldatud.

Multimeediumisüsteem:

- ▶  ▶▶ **Settings** (Seaded)
- ▶▶ **System** (Süsteem)
- ▶▶ **Time and date** (Aeg ja kuupäev)

Kellaaeg seadmine (ilma ajatsoonita)

- ▶ Valige **Set time** (Määra aeg).
- ▶ Seadke kellaaeg.

Kellaaeg seadmine (ajatsooniga)

- ▶ Valige **Set time** (Määra aeg).

Kui ajavöönd on seatud, määratakse kellaaeg ajavööndi kaudu automaatselt. Kellaaega saab maksimaalselt justeerida pluss või miinus 60 minuti võrra.

- ▶ Sobitage kellaaeg liugregulaatoriga.

Kuupäeva seadmine

- ▶ Valige **Set date** (Määra kuupäev).
- ▶ Seadke kuupäev.

- i** GPSiga sõidukites ei saa ka aktiivse kellaaeg käsitsi kohandamise korral kuupäeva seada. Kuupäev seatakse siis valitud ajatsooni järgi automaatselt.

Bluetooth®

Teave Bluetooth® kohta

Bluetooth® on tehnika andmete juhtmevabaks edastamiseks suhtelisel väikesel, kuni ligikaudu 10 m suurusel maa-alal.

Bluetooth® võimaldab näiteks oma mobiiltelefoni multimeediumisüsteemiga ühendada ja kasutada järgmisi funktsioone:

- vabakäeseade koos juurdepääsuga järgmistele valikutele:
 - kõneloendid (→ Lehekülg 251)
- internetiühendus
- muusika kuulamine Bluetooth®-audio kaudu
- vCard-vormingus visiitkaartide edastamine sõidukisse

Bluetooth® on ettevõtte Bluetooth Special Interest Group (SIG) Inc. registreeritud kaubamärk.

 Internetiühendus Bluetooth® kaudu ei ole kõigis riikides võimalik.

Bluetooth® sisse- ja väljalülitamine

Multimeediumisüsteem:

- ➔  ➔ [Settings](#) (Seaded)
- ➔ [System](#) (Süsteem)
- ➔ [Wi-Fi & Bluetooth](#) (WLAN & Bluetooth)

- ▶ **Bluetooth®-i sisselülitamine.** Valige [Connect via Bluetooth](#) (Ühenda Bluetoothi kaudu).
- ▶ Lülitage [Bluetooth](#) (Bluetooth) sisse.
- ▶ **Bluetooth®-i väljalülitamine.** Valige [Settings](#) (Settings (Seaded)).
- ▶ Lülitage [Bluetooth](#) (Bluetooth) välja.

WLAN

WLAN-ühenduse ülevaade

WLANi saab kasutada WLAN-võrguga ühenduse loomiseks ja interneti või muudele võrguseadmetele juurdepääsuks.

Kasutada saab järgmisi ühendusvõimalusi:

- WLAN-ühendus
 - WLAN-ühendus luuakse WLAN-toega seadmega, näiteks kliendi mobiiltelefoni või tahvelarvutiga.
- multimeediumisüsteem WLAN-pääsupunktina
 - Sellega saab ühendada näiteks tahvel- või sülearvuti.

Ühenduse loomiseks võib kasutada järgmisi meetodeid:

- WPS PIN
 - Ühendus kaitstud WLAN-võrguga toimub PIN-koodi kaudu.
- WPS PBC

Ühendus kaitstud WLAN-võrguga toimub nupuvajutusega (surunupu abil).

- turvakood
 - Ühendus kaitstud WLAN-võrguga toimub turvakoodi kaudu.

WLANi seadmine

Eeltingimused

- Ühendatav seade peab toetama ühte kolmest kirjeldatud ühendusviisist.

Multimeediumisüsteem:

- ➔  ➔ [Settings](#) (Seaded)
- ➔ [System](#) (Süsteem)
- ➔ [Wi-Fi & Bluetooth](#) (Wi-Fi & Bluetooth)

WLANi sisselülitamine

- ▶ Valige [Wi-Fi](#) (WLAN).
- ▶ WLAN lülitub sisse ja saate multimeediumisüsteemi väliste pääsupunktidega ühendada.

WLANi väljalülitamine

- ▶ Valige [Settings](#) (Settings (Seaded)).
- ▶ Lülitage [Wi-Fi](#) (WiFi) välja.
- ▶ Kui [Wi-Fi](#) (WLAN) on välja lülitatud, siis on kõigi seadmete suhtlus WLANi kaudu katkestatud. Ka suhtlusmooduliga ei saa ühendust luua. Mõnda funktsiooni, nt dünaamiline sihtkohta juhatamine Live Trafficu teabe abil, ei saa sel juhul kasutada.

Multimeediumisüsteemi ühendamine uue seadmega WLANi kaudu

Seda funktsiooni saab kasutada siis, kui suhtlusmoodulit ei ole paigaldatud.

Ühenduse loomise viis peab multimeediumisüsteemis ja ühendatavas seadmes olema valitud.

-  Ühendusviis võib olenevalt seadmest erineda. Järgige ekraanidel näidatud suuniseid. Täpsem teave on esitatud tootja kasutusjuhendis.
- ▶ Valige [Internet settings](#) (Internetiseaded).
- ▶ Valige [Connect via Wi-Fi](#) (Ühenda WLANi kaudu).
- ▶ Valige [Add hotspot](#) (Lisa pääsupunkt).

Turvakoodi abil ühendamine

- ▶ Valige soovitud WLAN-võrgu suvandid .
- ▶ Valige [Connect using security key](#) (Ühenda turvakoodi kaudu).
- ▶ Kuvage ekraanile ühendatud seadme turvakood (vt tootja kasutusjuhendit).

- ▶ Sisestage see turvakood multimeediumisüsteemi.
- ▶ Sisestuse kinnitamiseks vajutage nuppu **OK**.
- ① Turvakoodi kaudu ühendamist toetavad kõik seadmed.

WPS-PiNi abil ühendamine

- ▶ Valige soovitud WLAN-võrgu suvandid .
- ▶ Valige **Connect using WPS PIN input** (Connect using WPS PIN input (Ühenda WPS PINi sisestamise kaudu)).
Multimeediumisüsteem loob kaheksakohalise PIN-koodi.
- ▶ Sisestage see PIN-kood ühendatavasse seadmesse.
- ▶ Kinnitage sisestus.

Nupuvajutusega ühendamine

- ▶ Valige soovitud WLAN-võrgu suvandid .
- ▶ Valige **Connect via WPS PBC** (Connect via WPS PBC (Ühenda WPS PBC kaudu)).
- ▶ Valige ühendataval seadmel suvanditest „Ühendamine WPS PBC kaudu“ (vt tootja kasutusjuhendit).
- ▶ Vajutage ühendataval seadmel WPS-nuppu.
- ▶ Valige multimeediumisüsteemis **Continue** (Jätka).

Automaatse ühendumise aktiveerimine

- ▶ Valige **Connect via Wi-Fi** (Ühenda WLANi kaudu).
- ▶ Valige soovitud WLAN-võrgu suvandid .
- ▶ Lülitage **Permanent Internet connection** (Permanent Internet connection (Interneti püsivühendus)) sisse.

Ühendamine tuntud WLAN-võrguga

- ▶ Valige **Connect via Wi-Fi** (Ühenda WLANi kaudu).
- ▶ Valige WLAN-võrk.
Ühendus luuakse uuesti.

WLAN-pääsupunkti loomine

Multimeediumisüsteem:

- ➔  ▶ **Settings** (Seaded)
- ▶ **System** (Süsteem)
- ▶ **Wi-Fi & Bluetooth** (Wi-Fi & Bluetooth)

Multimeediumisüsteemi WLAN-pääsupunktina konfigureerimine

Ühenduse loomise viis on ühendatavast seadmest. Multimeediumisüsteem ja ühendatavad seadmed peavad funktsiooni toetama. Ühenduse loomise viis peab multimeediumisüsteemis ja ühendatavas seadmes olema valitud.

- ▶ Valige **Vehicle hotspot** (Sõiduki pääsupunkt).
- ▶ Valige **Connect device to vehicle hotspot** (Connect device to vehicle hotspot (Ühenda seade sõiduki pääsupunktiga)).

WPS PINi loomisega ühendamine

- ▶ Valige **Connect using WPS PIN generation** (Connect using WPS PIN generation (Ühenda WPS PINi loomise kaudu)).
- ▶ Sisestage meediumiekraanil näidatud PIN-kood ühendatavasse seadmesse ja kinnitage.

WPS PINi sisestamisega ühendamine

- ▶ Valige **Connect using WPS PIN input** (Connect using WPS PIN input (Ühenda WPS PINi sisestamise kaudu)).
- ▶ Sisestage välise seadme ekraanil näidatud PIN-kood multimeediumisüsteemi.

Nupuvajutusega ühendamine

- ▶ Valige **Connect via WPS PBC** (Connect via WPS PBC (Ühenda WPS PBC kaudu)).
- ▶ Vajutage ühendataval seadmel surunuppu (vt tootja kasutusjuhendit).
- ▶ Valige **Continue** (Jätka).

Turvakoodi abil ühendamine

- ▶ Valige **Connect device to vehicle hotspot** (Connect device to vehicle hotspot (Ühenda seade sõiduki pääsupunktiga)). Näidatakse turvakoodi.
- ▶ Valige ühendatavast seadmest sõiduk. Seda näidatakse võrgunimega **DIRECT-MB Hotspot 12345**.
- ▶ Sisestage meediumiekraanil näidatud turvakood ühendatavasse seadmesse.
- ▶ Kinnitage sisestus.

Lähiväljaside (NFC) kaudu ühendamine

- ▶ Valige **Connect via NFC** (Ühenda NFC kaudu).
- ▶ Aktiveerige mobiilsel seadmel NFC (vt tootja kasutusjuhendit).
- ▶ Hoidke mobiilset seadet sõiduki NFC-ala juures (→ Lehekülg 247).
- ▶ Valige **Finished** (Valmis).
Mobiilne seade on nüüd NFC kaudu multimeediumisüsteemi pääsupunktiga ühendatud.

Uue turvakoodi loomine:

- ▶ Valige **Vehicle hotspot** (Sõiduki pääsupunkt).
- ▶ Valige **Generate security key** (Loo turvakood). Edaspidi luuakse ühendus selle turvakoodi kaudu.
- ▶ **Turvakoodi salvestamine:** valige **Save** (Salvesta).
Kui salvestatakse uus turvakood, katkestatakse kõik olemasolevad WLAN-ühendused. Kui WLAN-ühendused uuesti luuakse, tuleb sisestada uus turvakood.

Süsteemi keel

Suunised süsteemi keele kohta

Selle funktsiooni abil saab valida menüünäitude ja navigeerimissuuniste keelt. Keele valikust olevad märkide sisestamise võimalused. Navigeerimissuuniseid ei ole võimalik kuulata kõigis keeltes. Kui mõnda keelt ei toetata, siis antakse navigeerimissuuniseid inglise keeles.

Süsteemi keele seadmine

Multimeediumisüsteem:

-  ▶ **Settings** (Seaded)
- ▶ **System** (Süsteem) ▶ **Language** (Keel)
- ▶ Seadke keel.
- ⓘ Kui kasutate araabia kaardimaterjali, saate navigeerimiskaardi tekstiinfot vaadata ka araabia kirjas. Valige selleks keelte loendist keeleks العربية (arabia). Navigeerimissuuniseid edastatakse siis araabia keeles.

Pikkusühiku seadmine

Multimeediumisüsteem:

-  ▶ **System** (Süsteem)
- ▶ **Units** (Ühikud)
- ▶ Valige **km** (km) või **mi** (miilid).

- ▶ Näidu esitamiseks näidikuploki mitmeotstarbelisel ekraanil lülitage **Additional speedometer** (Lisaspidomeeter) sisse.

Andmete importimine ja eksportimine

Andmete importimise ja eksportimise tööühimõte

Võimalikud on järgmised funktsioonid:

- Andmete edastamine ühest süsteemist või sõidukist teise süsteemi või sõidukisse.
- Isiklikest andmetest turvakoopia tegemine ja uuesti sisestamine.
- Isiklike andmete kaitsmine soovimatu eksportimise eest PIN-koodi abil.

- ⓘ Tähelepanu! NTFS-failisüsteemi ei toetata. Soovitav on failisüsteem FAT32.

Andmete importimine ja eksportimine

! **SUUNIS** Andmekadu liiga varase eemaldamise tõttu

- ▶ Ärge eemaldage andmekandjat andmete eksportimise ajal.

Mercedes-Benz ei vastuta võimalike andmekadude eest.

Eeltingimused

- sõiduk seisab paigal,
- Süüde on sisse lülitatud.
- USB-seade on ühendatud .

Multimeediumisüsteem:

-  ▶ **System** (Süsteem)
- ▶ **System backup** (Süsteemi varundus)
- ▶ Valige **Import data** (Impordi andmeid) või **Export data** (Ekspordi andmeid) .

Importimine

- ▶ Valige andmekandja.
Ekraanile tuleb küsimus, kas soovite praegused andmed üle kirjutada. Kui andmed pärinevad mõnelt muult sõidukilt, tuvastatakse see importimisel.

Pärast andmete importimist käivitatakse multimeediumisüsteem uuesti.

- ⓘ Kehtivad sõiduki seaded võivad pärast importimist muutuda.



Eksportimine

Kui PIN-koodi kasutamine on sisse lülitatud, järgneb PIN-koodi päring.

- ▶ Sisestage neljakohaline PIN-kood.
 - ▶ Valige andmekandja. Andmed eksporditakse. Andmete ekspordimiseks võib kuluda mõni minut.
- i** Eduka eksportimise järel on andmekandjal kaust MyMercedesBackup, kuhu on salvestatud eksporditud andmed.

PIN-koodi kasutamise sisse-/väljalülitamine

Multimeediumisüsteem:

- ▶   Settings (Seaded)
- ▶ System (Süsteem)
- ▶ PIN protection (PIN-koodi kasutamine)

PIN-koodi määramine

- ▶ Valige Set PIN (Määra PIN).
- ▶ Sisestage neljakohaline PIN-kood.
- ▶ Sisestage neljakohaline PIN-kood uuesti. Kui mõlemad PIN-koodid kattuvad, on PIN-koodi kasutamine aktiivne.

PIN-koodi muutmine

- ▶ Valige Change settings (Muuda seadeid).
- ▶ Sisestage kehtiv PIN-kood.
- ▶ Valige Change PIN (Muuda PIN-koodi).
- ▶ Määrake uus PIN-kood.

PIN-koodi kasutamise sisselülitamine andmete eksportimise korral

- ▶ Valige Change settings (Muuda seadeid).
- ▶ Kinnitage PIN-koodiga.
- ▶ Valige Protect data export (Kaitse andmete ekspordimist).
- ▶ Lülitage funktsioon sisse või välja.

PIN-koodi blokeeringust vabastamine

- ▶ Pöörduge Mercedes-Benz volitatud töökoja poole ja laske PIN-koodi kasutamine lähtestada.

Tarkvarauuendus

Teave tarkvara uuendamise kohta

Tarkvarauuendus koosneb kolmest sammust:

- installimiseks vajalike andmete allalaadimine ja kopeerimine

- uuenduse installimine
- uuenduse rakendamine süsteemi taaskäivitamisega

Tarkvarauuenduste olemasolu korral näitab multimeediumisüsteem asjakohast suunist.

Olenevalt allikast saab teha mitmesuguseid uuendusi:

Tarkvarauuendus

Uuenduse allikas	Uuenduse tüüp
Internet	navigeerimiskaardid, süsteemi uuendused, digitaalne kasutusjuhend
Väline salvestusmeedium, nt USB-mälupulk	navigeerimiskaardid

Tarkvara uuendamise eelised

Tänu tarkvara uuendamisele vastab sõiduk alati uusimale tehnilisele tasemele.

Teenuste kvaliteedi pidevaks parandamiseks saate tulevikus multimeediumisüsteemi, Mercedes PRO connecti teenuste ja sõiduki suhtlusmooduli uuendusi. Need saadetakse teile mugavalt sõiduki mobiilsideühenduse kaudu ja see toimub enamasti automaatselt. Mercedes PRO portaalil saab igal ajal uuenduste seisundit jälgida ja võimalike uuendustega tutvuda.

Ülevaade eelistest

- Tarkvarauuendused võetakse mugavalt vastu mobiilsidevõrgu kaudu.
- Tagatakse Mercedes PRO connecti teenuste pikaajaline kvaliteet ja kasutatavus.
- Multimeediumisüsteem ja suhtlusmoodul viiakse uusimale tasemele.

Täpsem teave tarkvara uuendamise kohta on esitatud <http://www.mercedes.pro>

Tarkvara uuendamine

Eeltingimused

- **Veebiuuendusteks:** internetiühendus on olemas (→ Lehekülj 256).
- **Automaatseks veebiuuenduseks:** teie sõidukil on püsipaigaldatud suhtlusmoodul.

Multimeediumisüsteem:

↳ [Settings](#) (Seaded) ▶ [System](#) (Süsteem)
 ▶ [Software update](#) (Software update (Tarkvara uuendamine))

Automaatselt

- ▶ Lülitage [Automatic online updates](#) (Automaatne veebiiuendus) sisse. Uuendused laaditakse alla ja installitakse automaatselt. Näidatakse uuenduste hetkeseisundit.

Käsitsi

- ▶ Lülitage [Automatic online updates](#) (Automaatne veebiiuendus) välja.
- ▶ Valige loendist uuendus ja alustage uuendamist.

Tarkvarauuenduse rakendamine

- ▶ Käivitage süsteem uuesti. Tarkvarauuenduse muutused aktiveeritakse.

Olulised süsteemiuuendused

Multimeediumisüsteemi andmete turvalisuse tagamiseks tuleb teha olulisi tarkvarauuendusi. Installige need, sest muidu ei ole multimeediumisüsteemi turvalisus enam tagatud.

- ⓘ Kui tarkvara automaatne uuendamine on aktiivne, laaditakse süsteemiuuendused automaatselt alla (→ Lehekülg 216).

Niipea kui uuendust saab alla laadida, tuleb meediumiekraanile selle kohta teade.

Kasutada on järgmised suvandid:

- [Download](#) (Laadi alla)
Uuendus laaditakse alla taustal.
- [Details](#) (Täpsemad andmed)
Näidatakse ootel süsteemiuuenduste täpsemaid andmeid.
- [Later](#) (Hiljem)
Uuenduse saab hiljem käsitsi alla laadida (→ Lehekülg 216).

Süsteemi sügavad uuendused

Süsteemi sügavad uuendused sekkuvad sõiduki või süsteemi seadetes ja on seetõttu võimalikud ainult seisva sõiduki ja väljalülitatud süüte korral.

Kui süsteemi sügava uuenduse allalaadimine on lõppenud ja uuendus on installimiseks valmis, teavitatakse sellest näiteks süüte lülitamise järel.

- ⓘ Parkige enne installimist sõiduk liiklusohutult sobivasse kohta.

Installimise eeltingimused:

- Süüde on välja lülitatud.
- Suunised ja hoiatused on läbi loetud ja nendega on nõustatud.
- Seisupidur on rakendatud.

Kui kõik eeltingimused on täidetud, installitakse uuendus. Uuenduse installimise kestel ei saa multimeediumisüsteemi kasutada ja sõiduki funktsioonid on piiratud.

Kui installimise ajal tekivad tõrked, proovitakse automaatselt taastada eelmist versiooni. Kui eelmise versiooni taastamine ei ole võimalik, näidatakse meediumiekraanil sümbolit. Pöörduge tõrke kõrvaldamiseks volitatud töökoja poole.

Reset-funktsioon (lähtestamine)

Multimeediumisüsteem:

↳ [Settings](#) (Seaded) ▶ [System](#) (Süsteem) ▶ [Reset](#) (Lähtesta)

Lähtestamine multimeediumisüsteemi abil

Isiklikud andmed kustutatakse, näiteks:

- jaamamälu
- ühendatud mobiiltelefonid
- individuaalsed kasutajaprofiilid

- ⓘ Küllalisprofiil lähtestatakse tehaseseadetele.

- ▶ Valige [Yes](#) (Jah).

Kui PIN-koodi kasutamine on sisse lülitatud, siis tuleb ekraanile päring, kas ka see tuleb tehaseseadete taastamisel lähtestada.

- ▶ Valige [Yes](#) (Jah).
- ▶ Sisestage kehtiv PIN-kood. PIN-kood lähtestatakse.

Või:



- ▶ Valige [No](#) (Ei). Kehtiv PIN-kood jääb pärast lähtestamist alles.

- ⓘ Kui olete oma PIN-koodi unustanud, saate PIN-koodi kasutamise lasta mõnes Mercedes-Benz volitatud töökojas inaktiveerida.

Ekraanile tuleb uus päring, kas soovite tehaseseaded kindlasti taastada.

- ▶ Valige [Yes](#) (Jah). Multimeediumisüsteemi tehaseseaded taastatakse.

Lähtestamine nupuvajutusega

- ▶ Vajutage nuppsid  ja  üheaegselt seni, kuni multimeediumisüsteem uuesti käivitub (vähemalt 15 sekundit). Multimeediumisüsteem käivitatakse uuesti. Selle toiminguga faile ei kustutata.

Teave sõiduki kohta

Sõiduki andmete näitamine

Multimeediumisüsteem:

  **Info** (Info)

- ▶ Valige **Vehicle** (Sõiduk). Näidatakse sõiduki andmeid.

Mootori andmete näitamine

Multimeediumisüsteem:

  **Info** (Info)

- ▶ Valige **Engine** (Mootor). Näidatakse mootori andmeid.
- ① Mootori võimsuse ja pöörlemomendi väärtused võivad nimiväärtustest erineda. Seda võivad mõjutada näiteks:
 - mootori pöörlemiskiirus
 - kõrgus merepinnast
 - kütuse kvaliteet
 - välistemperatuur

Kütusekulu näidu avamine

Multimeediumisüsteem:

  **Info** (Info)

- ▶ Valige **Consumption** (Kütusekulu). Ekraanil näidatakse hetke ja keskmise kütusekulu näitu.

Navigeerimine

Navigeerimise sisselülitamine

Multimeediumisüsteem:

  **Navigation** (Navigeerimine)

- ▶ Teine võimalus: vajutage nuppu . Kuvatakse kaart. Näidatakse sõiduki praegust asukohta. Kuvatakse navigeerimismenüü. Kui sihtkohta juhatamine on aktiveeritud, siis peidetakse navigeerimismenüü.

Navigeerimismenüü näitamine ja peitmine

  **Navigation** (Navigeerimine)

Kui sihtkohta juhatamine ei ole aktiivne, näidatakse kaarti. Kuvatakse navigeerimismenüü.

Kui sihtkohta juhatamine on aktiveeritud, siis peidetakse navigeerimismenüü.

- ▶ **Näitamine:** vajutage puutekraanile või

- ▶ Vajutage Touch-Controli puuteplaati.
- ▶ **Peitmine:** navigeerimismenüü peidetakse automaatselt.

Navigeerimise ülevaade



Navigeerimismenüüga digitaalne kaart (näide)

- ① erisihtkoha või aadressi sisestamine ja muud sihtkoha sisestamisvõimalused
- ② sihtkohta juhatamise katkestamine (kui sihtkohta juhatamine on aktiivne)
- ③ navigeerimissuunise kordamine ja navigeerimissuuniste sisse-/väljalülitamine
- ④ menüü **ON ROUTE** (TEEL) avamine
 - **Route overview** (Route overview (Marsruudi ülevaade)) näitamine
 - **Alternative routes** (Alternatiivsed marsruudid) valimine
 - **Report traffic incident** (Teata liiklussündmusest) (Car-to-X)
- ⑤ Mõnda suvandit ei saa kõigis riikides kasutada.
- ⑥ Kolmesõnalisi aadresse saate sisestada veebiotsingus (→ Lehekülg 223). Seda valikut ei saa kõigis riikides kasutada.

• menüü **TRAFFIC** (LIIKLUS) avamine

- ◇ **Traffic announcements** (Liiklusteated) näitamine
- ◇ **Area messages** (Pirkonnateated) näitamine
- ◇ **Live Traffic Subscription Info** (Live Traffic Subscription Info (Live Trafficu tellimuse teave)) näitamine
 - **Route list** (Route list (Marsruudiloend)) näitamine
 - menüü **POSITION** (ASUKOHT) avamine
 - ◇ **Store position** (Salvesta asukoht)
 - ◇ **Compass** (Kompass) näitamine

◇ **Qibla** (Qibla) näitamine (saab kasutada valitud riikides)

- ⑤ kiirvalikud ja seaded
 - **Traffic** (Liiklus) näitamine
 - **Parking** (Parking (Parkimine)) näitamine
 - **Motorway information** (Motorway information (Kiirteeteave)) näitamine
 - **Advanced** (Täpsemalt) nupuga **View** (Vaade), **Announcements** (Announcements (Suunised)) ja **Route** (Marsruut) suvandite kasutamine

Sihtkoha sisestamine

Suunised sihtkoha sisestamise kohta

▲ HOIATUS Tähelepanu hajumise oht integreeritud sideseadmete kasutamise korral sõidu ajal

Kui kasutate sõidukisse integreeritud sideseadmeid sõidu ajal, võib see tähelepanu liik-

luselt kõrvale juhtida. Samuti võite kaotada kontrolli sõiduki üle.

- ▶ Kasutage neid seadmeid ainult siis, kui liiklusolukord seda võimaldab.
- ▶ Kui seda ei saa tagada, peatage sõiduk liiklusolukorda arvestades ja tehke sisetused seisvas sõidukis.

Multimeediumisüsteemi kasutamise korral tuleb järgida selle riigi seadusi, kus te parajasti viibite.

Erisihtkoha või aadressi sisestamine

⚠ HOIATUS Teabesüsteem ja sideseadmed võivad tähelepanu hajutada

Kui kasutate sõidukisse integreeritud teabesüsteeme ja sideseadmeid sõidu ajal, võib see tähelepanu liikluselt kõrvale juhtida. Samuti võite kaotada kontrolli sõiduki üle.

- ▶ Kasutage neid seadmeid ainult siis, kui liiklusolukord seda võimaldab.

- ▶ Kui seda ei saa tagada, peatage sõiduk liiklusolukorda arvestades ja tehke sisetused seisvas sõidukis.



Multimeediumisüsteemi kasutamise korral tuleb järgida selle riigi seadusi, kus te parajasti viibite.

Eeltingimused

- **Veebiotsingu jaoks:** Mercedes PRO connect on kasutatav.
- Teil on kasutajakonto portaalis Mercedes PRO.
- Teenus on saadaval.
- Teenus on Mercedes-Benz volitatud töökojas aktiveeritud.

Täpsem teave: <http://www.mercedes.pro>.

Multimeediumisüsteem:

- ▶  ▶ **Navigation** (Navigeerimine)
- ▶  **Where to?** (Kuhu?)

Pardaotsingu kasutamine



Sihtkoha sisestamine kasutab pardaotsingu korral multimeediumisüsteemis salvestatud andmebaasi.

Seatud on riik, kus sõiduk asub ①.

- ▶ Sisestage erisihtkoht või aadress klaviatuuri abil (joonisel) või käekirjatuvastusega ⑥ väljale ②. Sisestada võib mistahes järjekorras. Sihtkoha sisestamise ajal pakub multimeediumisüsteem ② all soovitusi. Sihtkoha valimiseks loendist valige ③ või **OK**.

Kui multimeediumisüsteem on väikese ekraaniga, avatakse loend ③ loendisümboliga ülal paremal.

Sisestada saab näiteks järgmisi andmeid:

- linn, tänav, majanumber
- tänav, linn
- sihtnumber
- erisihtkoha nimi
- erisihtkoha kategooria, nt **Tankstelle** (Tankla)

- linn, erisihkoha nimi
- telefoninumber, kui see on erisihkoha jaoks olemas
- kontakti nimi

Näited aadressi kiire sisestamise kohta:

- Kui otsite näiteks Königstraße tänavat Stuttgartis, võite sisestada STUT ja KÖN.
- Kui otsite näiteks erisihkoha Suurbritannias, võite sisestada THE SHARD.

Kui soovite proovida mõlemat näidet, peate vajaduse korral ka riiki muutma.

▶ Võite kasutada ka häälsisestust .



▶ **Käe kirja tuvastamise ümberlülitamine:** valige .

▶ Kirjutage märgid puuteekraanile. Märgid võib kirjutada üksteise kõrvale või kohale (→ Lehekülj 210).

▶ **Tagasi klaviatuuriga sisestamisele:** valige .

▶ **Sisestuse kustutamine:** valige . Märgid kustutatakse ühekaupa.

või

▶ Kui märgid sisestati väljale , valige sisestusvälja kõrvale . Kogu sisestus kustutatakse.

▶ **Suur- või väiketähtedele ümberlülitamine:** valige .

▶ **Numbritele, erimärkidele ja sümbolitele ümberlülitamine:** valige .

123 lülitab ümber tähistele ABC.

Näit  lülitab ümber tähistele #+=.

▶ Valige  ja lülitage ümber täiendavatele erimärkidele.

▶ **Tühiku sisestamine:** valige .

▶ **Keele valimine:** valige .

▶ Valige keel.

 Seda funktsiooni on mõttekas kasutada riikides, kus kasutatakse mitut märgitabelit. Üks näide on Venemaa kirillitsa ja ladina kirjaga.

▶ **Riigi muutmine:** valige riigi tähis .

▶ Sisestage riigi tähis, nt F Prantsusmaa korral. Loend filtreeritakse.

▶ Valige loendist  riik. Sihkoha saab sisestada.

▶ **Sihkoha ülevõtmine:** valige sihtkoht loendist .

▶ Kui sihtkoht on mitmetähenduslik, valige sihtkoht loendist. Näidatakse sihtkoha aadressi. Marsruuti saab arvutada.

Veebiotsingu kasutamine

 Eeltingimused: meediumiekraani olekuribal on topeltnoole sümbol, mis näitab internetiühendust.

Veebiotsingut ei saa kõigis riikides kasutada.

Sihkoha sisestamine kasutab veebipõhiseid kaarditeenuseid. Kui pardaotsing ei leia sobivaid sihtkohti või kui vahetate riiki, saab kasutada veebiotsingut.

Sihkohana võite sisestada aadressi, erisihkoha või kolmesõna-aadressi.

▶ Valige riigi tähis .

▶ Valige riikide loendist veebiteenuse pakkuja.

või

▶ Kui pardaotsing ei anna tulemusi, valige [Online search](#) (Veebiotsing).

▶ Sisestage sihtkoht sisestusreale. Sisestada võib mistahes järjekorras, nt tänav ja linn. Kasutage pardaotsingu korral kirjeldatud funktsioone. Näidatakse otsingutulemusi.

▶ Valige loendist sihtkoht. Näidatakse marsruudi täpsemat vaadet.

Viimaste sihtkohtade valimine

Eeltingimused

• Viimased sihtkohad on salvestatud.

- **Sihkoha soovitude jaoks:** olete loonud profiili (→ Lehekülj 204).
- Suvad [Allow destination suggestions](#) (Allow destination suggestions (Luba sihtkohasoovitused)) on sisse lülitatud (→ Lehekülj 205).
- Multimeediumisüsteem on sihtkohasoovituste näitamiseks kogunud juba piisavalt andmeid.

Multimeediumisüsteem:

→   [Navigation](#) (Navigeerimine)

▶  [Where to?](#) (Kuhu?)

▶ [PREV. DESTINATIONS](#) (Eelmised sihtkohad)

Valida saab järgmisi sihtkohti:

- sihtkohasoovitused (→ Lehekülj 234)
- sihtkohad
- Marsruudid

▶ Valige sihtkoht või marsruut. Näidatakse sihtkoha aadressi. Marsruuti saab arvutada.



① Kui salvestate viimase sihtkoha või sihtkoha-soovituse lemmikuna (→ Lehekülg 234), saate selle lemmikute hulgast valida (→ Lehekülg 224).

Erisihtkoha valimine

Eeltingimused

- **Isiklike erisihtkohtade kasutamiseks:** multimeediumisüsteemiga on ühendatud USB-seade.
- USB-seadmel on kaustas „PersonalPOI“ salvestatud erisihkohad andmevormingus GPS Exchange Format (.gpx).

Multimeediumisüsteem:

- ▶  [Navigation](#) (Navigeerimine)
- ▶  [Where to?](#) (Kuhu?)
- ▶ [POIS](#) (ERISHTKOHAD)

Katgoriate kaudu otsimine (sihtkohta juhatamist ei toimu)

▶ Valige kategooria.

või

- ▶ Valige [All categories](#) (Kõik kategooriad).
- ▶ Valige kategooria ja alamkategooria (kui on olemas). Otsitakse sõiduki praeguse asukoha ümbrusest. Otsingutulemused on järjestatud suureneva kauguse järgi.

Erisihtkohtade kohta näidatakse järgmist teavet:

- linnulennuline suund erisihkohani (nool)
- erisihkoha nimi
- linnulennuline kaugus erisihkohani

▶ **Katgoriate järgi või otsingutulemuste filtreerimine:** sisestage tekstiväljale  [Search](#) (Otsi) otsingukirje.

▶ Valige loendist üks erisihikoht. Näidatakse sihtkoha aadressi. Marsruuti saab arvutada.

Katgoriate kaudu otsimine (sihtkohta juhatamine on aktiivne)

▶ Valige kategooria, nt [Tankstelle](#) (Tankla).

või

▶ Valige [All categories](#) (Kõik kategooriad).

▶ Valige kategooria ja alamkategooria (kui on olemas).

▶ **Katgoriate järgi või otsingutulemuste filtreerimine:** sisestage tekstiväljale  [Search](#) (Otsi) otsingukirje.

▶ Valige mingi otsingukoht [In the vicinity](#) (Ümbruses), [Near destination](#) (Sihkoha lähedal) või [Along the route](#) (Piki marsruuti).

▶ Kui leidub vahesihikohti ja valiti [Near destination](#) (Sihkoha lähedal), valige marsruudi ülevaatest erisihikoht.

▶ Valige loendist üks erisihikoht. Näidatakse sihtkoha aadressi. Marsruuti saab arvutada.

Isiklike erisihkohtade otsimine

▶ Valige [Personal POIs](#) (Isiklikud erisihkohad).

▶ Valige kategooria.

▶ Kui sihtkohta juhatamine on aktiivne, valige otsimiskoht [In the vicinity](#) (Ümbruses), [Near destination](#) (Sihkoha lähedal) või [Along the route](#) (Piki marsruuti).

▶ Valige isiklik erisihikoht.

▶ Näidatakse sihtkoha aadressi. Marsruuti saab arvutada.

või

▶ Sisestage otsinguväljale otsingukirje ja filtreerige loendit.

▶ Valige isiklik erisihikoht.

Isikliku erisihkoha kategooria muutmise

▶ Valige loendist isikliku erisihkoha kategooria . Avaneb menüü.

▶ **Nime muutmise:** valige [Change name](#) (Muuda nime).

▶ Sisestage nimi.

▶ Valige .

▶ **Sümboli muutmise:** valige [Change icon](#) (Muuda sümbolit).

▶ Valige sümbol.





▶ **Isikliku erisihkoha kategooria kustutamine:** valige [Delete](#) (Kustuta).

▶ Valige [Yes](#) (Jah).

Kiirvalimise katgoriate konfigureerimine

Kiirvalimise katgoriaid saate konfigureerida.

Näiteks marsruudi arvutamisel saab esimest kolme katgoriat valida sümbolitena.



- ▶ Valige **All categories** (Kõik kategooriad).
- ▶ Valige kategooria ja alamkategooria (kui on olemas).
- ▶ Valige  või  .
 lisab kategooria.
 eemaldab kategooria.
- ▶ Kui kõik võimalikud kiirvalikud on hõivatud, valige kategooria, mille soovite asendada.

Kontakti valimine sihtkoha sisestamiseks

Eeltingimused

- Mobiiltelefon on multimeediumisüsteemiga ühendatud (→ Lehekülj 245).

Multimeediumisüsteem:

-  ▶ **Navigation** (Navigeerimine)
- ▶  **Where to?** (Kuhu?)
- ▶ **CONTACTS** (KONTAKTID)

Kontaktide loendi kaudu

- ▶ Valige kontakt.
Näidatakse kontaktandmeid.
- ▶ Valige aadress.

Otsingusisestuse kaudu



- ▶ Sisestage otsinguväljale näiteks nimi või telefoninumber.
- ▶ Valige  .
- ▶ Valige kontakt.
- ▶ Valige aadress.
Näidatakse sihtkoha aadressi. Marsruuti saab arvutada.

 Sihtkoha juhatamine kontaktaadressile on usaldusväärne järgmistel juhtudel:

- Kontaktaadress on täielik.
- Kontaktandmed langevad kokku digitaalse kaardi andmetega.



Geograafiliste koordinaatide sisestamine

Multimeediumisüsteem:

-  ▶ **Navigation** (Navigeerimine)
- ▶  **Where to?** (Kuhu?)
- ▶ **GEO-COORDINATES** (GEOGRAAFILISED KOORDINAADID)

- ▶ Valige **Latitude** (Latitude (Laius)) või **Longitude** (Longitude (Pikkus)).
- ▶ Valige geograafilised koordinaadid pikkus- ja laiuskraadina kraadides, minutites ja sekundites. Viibake selleks vastavalt üles või alla.
Kaart näitab asukohta.

- ▶ Sisestuse kinnitamiseks vajutage nuppu  .

- ▶ **Sihtkoha määramine:** valige  või  .
- ▶ Marsruudi arvutamine (→ Lehekülj 224).



Sihtkoha sisestamine kolmesõnalise aadressina

Eeltingimused

- Sihtkoha otsing kolmesõnaliste aadresside kaudu on võimalik veebiotsingu kaudu (→ Lehekülj 220).
- Meediumiekraani olekuribal on topeltnoole-sümbol, mis näitab internetiühenduse olemasolu.

 Sihtkoha otsing kolmesõnaliste aadresside kaudu ei ole kõigis riikides võimalik.

Multimeediumisüsteem:

-  ▶ **Navigation** (Navigeerimine)
- ▶  **Where to?** (Kuhu?)

- ▶ Valige riigi tähis.

- ▶ Valige riikide loendist veebiteenuse pakkuja.

või

- ▶ Kui pardaotsing ei anna tulemusi, valige **Online search** (Veebiotsing).
- ▶ Sisestage sihtkoha aadress kolmesõnalise aadressina. Lahutage sõnad omavahel punktidega.
Näidatakse otsingutulemusi.
- ▶ Valige loendist sihtkoht.
Näidatakse sihtkoha aadressi. Marsruuti saab arvutada.

 Kolmesõnalised aadressid what3words on globaalsete asukohtade mitmekeelse geokoodeerimise alternatiivne adresseerimisüsteem lahutusvõimega kolm meetrit. Sellise rastriga kaetakse ka need punktid maakeral, millel puudub hooneaadress, nttänav ja majanumber.

Brandenburgi värvaval Berliinis on ntjärgmine keelest olenev kolmesõnaline aadress:

- saksa keeles: **tapfer.gebäude.verliehen**
- inglise keeles: **that.lands.winning**
- prantsuse keeles: **postaux.bobi-neur.ombrant**

Kolmesõnalised aadressid on ühetähenduslikud, kergesti meelde jäävad ja piisavad enamiku igapäevaste rakenduse jaoks.

Siin saate aadresse konverteerida kolmesõnalisteks aadressideks ja vastupidi:

- veebilehel <http://what3words.com>
- [what3words](#) rakendustes

Sihtkoha valimine kaardil

Multimeediumisüsteem:

→  **Navigation** (Navigeerimine)

▶ Nihutage kaarti (→ Lehekülg 239).

▶ Kui niitrist märgistab sihtkohta, vajutage pikalt juhteleменти. Kuvatatakse sihtkoha aadress.

Kui niitristi ümbruses on mitu sihtkohta, näidatakse võimalikke tänavaid ja erisihtkohti loendina.

▶ Valige loendist sihtkoht. Näidatakse sihtkoha aadressi. Marsruuti saab arvutada.

Erisihtkohtade näitamine kaardiümbruses

Funktsiooni saab kasutada, kui niitristi ümbruses on mitu sihtkohta.

▶ Valige .

▶ Valige **POIs in the vicinity** (Ümbruses olevad erisihtkohad). Kuvatatakse kaart.

▶ Viibake juhtelemendil vasakule või paremale. Kaardil märgistatakse eelmine või järgmine erisihtkoht. Näidatakse nime või aadressi.

▶ Valige erisihtkoha sümbol.

või

▶ **Filtreerige näit erisihtkoha kategooria järgi:** kerige juhtelemendil.

▶ Valige erisihtkoha kategooria.

Sihtkoha valimine lemmikutest

Eeltingimused

- Sihtkohad on salvestatud lemmikutena. Salvestage viimane sihtkoht või sihtkohtaettepanek favoriidina (→ Lehekülg 234).

Multimeediumisüsteem:

→ 

▶ **Navigation** (Navigeerimine) **Navigation** (Navigeerimine) ▶  **Where to?** (Kuhu?)

▶ **FAVOURITES** (LEMMIKUD)

▶ Valige lemmik. Näidatakse sihtkoha aadressi. Marsruuti saab arvutada.

Lemmikute menüüs saab valida järgmisi suvan-deid.

- Kodu ja töö aadresside salvestamine
- lemmikute lisamine
- Lemmikute kustutamine

▶ **Kui kodu- ja tööaadressi ei ole veel salvestatud, toimige nii.** Valige **Home** (Kodu) või **Work** (Töö).

▶ Päringu kinnitamiseks valige **Yes** (Jah).

▶ Sisestage lemmik erisihtkoha või aadressina (→ Lehekülg 220).

▶ **Lemmiku lisamine.** Valige **Add favourites** (Lisa lemmik).

▶ Sisestage lemmik erisihtkoha või aadressina (→ Lehekülg 220).

või

▶ Kui kõik kohad on lemmikutega hõivatud, valige esmalt lemmik, mis tuleb üle kirjutada (→ Lehekülg 206).

▶ Järgige kasutusjuhiseid.

▶ **Lemmiku kustutamine.** Valige vastavale sihtkohale .

▶ Valige **Delete** (Kustuta).

või

▶ Hoidke lemmikut allavajutatuna, kuni avaneb menüü **OPTIONS** (SUVANDID).

▶ Valige **Delete** (Kustuta).

Marsruut

Marsruudi arvutamine

Eeltingimused

- Sihtkoht on sisestatud.
- Näidatakse sihtkoha aadressi.

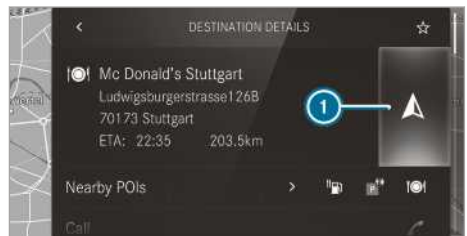

①  marsruuti veel ei ole

 marsruut on juba olemas

- ▶ Valige . Arvutatakse marsruut sihtkohta. Marsruuti näidatakse kaardil. Seejärel algab sihtkohta juhatamine.

või

- ▶ Valige . Kui marsruut on juba olemas, kuvatakse päring.
- ▶ Valige **Set as intermediate dest.** (Määra vahe-sihtkohaks). Valitud sihtkoha aadress määratakse järgmiseks vahe-sihtkohaks. Algab sihtkohta juhatamine. Kui on juba neli vahe-sihtkohta, näidatakse multimeediumisüsteemis päringut, kas vahe-sihtkoht 4 tuleb kustutada. Päringu kinnitamiseks valige **Yes** (Jah).

või

- ▶ Valige **Start new route guidance** (Alusta uut sihtkohta juhutamist). Valitud sihtkoha aadress määratakse uueks sihtkohaks. Eelmine sihtkoht ja vahe-sihtkohad kustutatakse. Algab uude sihtkohta juhatamine.

Erisihtkohtade otsimine ümbrusest

- ① Erisihtkohtade sümbolid valiku **POIs in the vicinity** (Erisihtkohad ümbruses) kõrval paremal pool näitavad esimest kolme kategooriat kiirvalimiseks. Neid kategooriaid saab konfigureerida (→ Lehekülg 222).

- ▶ Valige erisihkoha sümbol. Näidatakse otsingutulemusi.
- ▶ Valige erisihkoha. Näidatakse sihtkoha aadressi. Marsruuti saab arvutada.

või

- ▶ Valige **POIs in the vicinity** (Erisihtkohad ümbruses) .
- ▶ Otsige kategooriate järgi, sisestage otsingukirje või otsige isiklike erisihkoha (→ Lehekülg 222).
- ▶ Valige erisihkoha. Näidatakse sihtkoha aadressi. Marsruuti saab arvutada.

Muud menüüfunktsioonid

- ▶ **Sihtkoha salvestamine:** valige .



- ▶ Valige suvand. saadaval on järgmised suvandid:
 - **Save in "Previous destinations"** (Save in "Previous destinations" (Salvesta "Eelmistesse sihtkohtadesse"))
 - **Save as favourite** (Save as favourite (Salvesta lemmikuna))
 - **Save as "Home"** (Salvesta "koduna")
 - **Save as "Work"** (Salvesta "töökohana")
- ▶ **Sihtkohta helistamine:** kui telefoninumber on olemas, valige **Call** (Helista).
- ▶ **Sihtkoha jagamine lähiväljaside (NFC) või QR-koodi abil:** valige **Share via NFC or QR code** (Jaga NFC või QR-koodi kaudu).
- ▶ Hoidke mobiiltelefoni NFC-ala (vt tootja kasutusjuhendit) alusmati juures või pange mobiiltelefon alusmatile (→ Lehekülg 247).

või

- ▶ Hoidke mobiiltelefoni multimeediumisüsteemi lähedal ja skannige QR-kood.
- ▶ **Veebiaadressi avamine:** kui veebiaadress on olemas, valige **www** (www).
- ▶ **Näitamine kaardil:** valige **Display on the map** (Näita kaardil).

Marsruuditüübi valimine

Multimeediumisüsteem:

- ▶  **Navigation** (Navigeerimine)
- ▶  **Advanced** (Täpsemalt)
- ▶ **Route** (Marsruut)

- ▶ Valige marsruuditüüp. Kui marsruut puudub, arvutatakse järgmine marsruut uue marsruuditüübiga. Kui marsruut on juba olemas, arvutatakse marsruut uue marsruuditüübiga.

Kasutada saab järgmisi marsruuditüüpe:

- **Fast** (Kiire) Arvutatakse lühikese sõiduajaga marsruut.
- **Short** (Lühike) Arvutatakse lühikese sõidumaaga marsruut.
- **Eco** (Eco) Arvutatakse ökonoomne marsruut. Sõiduaeg võib olla veidi pikem kui kiire marsruudi korral.
- **Trailer** (Haagis) Suvandit saab kasutada, kui sõidukiga on ühendatud haagis.

Multimeediumisüsteemis näidatakse päringut. Kinnitage päring.

Marsruut optimeeritakse haagisega sõitmiseks.

Marsruuditüüpidele saab valida dünaamilise sihtkohta juhatamise järgmisi valikuid:

- ▶ Valige **Dynamic route guidance** (Dünaamiline sihtkohta juhatamine) .
- ▶ Valige **Automatic** (Automaatne), **After asking** (Pärast päringut) või **Off** (Väljas).

Valikute selgitus:



- **Automatic** (Automatic (Automaatne))
Marsruut arvutatakse hetkel seatud marsruuditüübi järgi.
Võetakse arvesse Live Trafficu teave või FM RDS-TMC liiklusteateid (→ Lehekülg 235).
Live Trafficu teave ja FM RDS-TMC ei ole kõigis riikides saadaval.
- **After asking** (Päringu järel)
Kui liiklusteade alusel määratakse uus lühema sõiduajaga marsruut, kuvatakse päring. Võite praegust marsruuti edasi kasutada või võtta üle dünaamilise marsruudi (→ Lehekülg 237).
- **Off** (Väljas)
Marsruudi jaoks ei võeta arvesse liiklusteateid.

Alternatiivsete marsruutide arvutamine

- ▶ Lülitage **Suggest alternative route** (Soovita alternatiivset marsruuti) sisse.
Ekraaninupp on aktiveeritud. Iga le marsruudile arvutatakse alternatiivsed marsruudid.
- ▶ Valige alternatiivne marsruut (→ Lehekülg 228).

Marsruudisuvandite valimine

Multimeediumisüsteem:

-   ▶▶ **Navigation** (Navigeerimine)
- ▶▶  ▶▶ **Advanced** (Täpsemalt)
- ▶▶ **Route** (Marsruut)

Piirkondade vältimine

- ▶ Valige **Avoid options** (Vältimissuvandid).
- ▶ Valige **Avoid areas** (Avoid areas (Välgi piirkondi))(→ Lehekülg 241).

Kiirteede, parvlaevade, tunnelite, autosid vedavate rongide, sillutamata teede vältimine või kasutamine

- ▶ Valige **Avoid options** (Vältimissuvandid).

- ▶ Lülitage vältimissuvand sisse või välja.

Vältimine. Ekraaninupp on aktiveeritud. Marsruut väldib nt kiirteid.

Kasutamine. Ekraaninupp on inaktiivne. Marsruut võtab arvesse ka nt kiirteid.

Valitud marsruudisuvandeid ei saa alati arvesse võtta. Nii võib marsruut sisaldada näiteks parvlaeva, kuigi sisse on lülitatud vältimissuvand **Avoid ferries** (Välgi parvlaevu). Sel juhul tuleb ekraanile teade ja kostab hääljuhis.

Tasuliste teede vältimine või kasutamine

- ▶ Valige **Avoid options** (Vältimissuvandid).

- ▶ Valige **Toll roads** (Tasulised teed).

- ▶ Lülitage **Avoid all** (Välgi kõiki) sisse või välja.

või

- ▶ Lülitage valikud **Payment by cash or card** (Maksmine sularahas või kaardiga) ja **Electronic billing** (Elektrooniline arve) sisse või välja.

Vältimine. Ekraaninupp on aktiveeritud.

Marsruut väldib valitud maksimisviisiga tasulisi teid.

Kasutamine. Ekraaninupp on inaktiivne.

Marsruudi arvutamisel võetakse arvesse teid, mille eest peate maksuma olenevalt valitud maksimisviisist kasutuspõhist tasu (teemaksu).

Maksesildikohustusega teede vältimine või kasutamine

- ▶ Valige **Avoid options** (Vältimissuvandid).

- ▶ Valige **Vignette roads** (Maksesildikohustusega teed).

- ▶ Lülitage **All** (Kõik) sisse või välja.

või

- ▶ Lülitage riigid sisse või välja.

Vältimine. Ekraaninupp on aktiveeritud.

Marsruut väldib valitud riikides maksesildikohustusega teid.

Kasutamine. Ekraaninupp on inaktiivne.

Marsruut võtab arvesse ka selliseid teid valitud riigis, millele kehtib ajapõhine maksukohustus (maksesildikohustus). Maksesildiga lubatakse teedevõrku teatud aja jooksul kasutada.



- ❗ Marsruudisuvandeid ei saa kõigis riikides kasutada.

Teadete valimine

Eeltingimused

- **Akustiliseks suuniseks isiklikule erisihthohale lähenemisel:** USB-seade sisaldab isiklikke erisihthohti.
- USB-seade on ühendatud multimeediumisüsteemiga.
- Kategooria, kuhu isiklik erisihthoht kuulub, on sisse lülitatud.

Multimeediumisüsteem:

- ➔  ➔ **Navigation** (Navigeerimine)
- ➔  ➔ **Advanced** (Täpsemalt)
- ➔ **Announcements** (Announcements (Suunised))
- ▶ Lülitage **Announce street names** (Ütle tänava-nimesid) sisse. Ekraaninupp on aktiveeritud. Sõidusuunises teatatakse selle tänava nimi, kuhu tuleb pöörata. Seda valikut ei saa kõigis riikides kasutada.

TRAFFIC (LIIKLUS) teadete valimine

- ▶ Lülitage teade sisse. Ekraaninupp on aktiveeritud. saadaval on järgmised suvandid:
 - **Traffic incidents** (Traffic incidents (Liiklussündmused))
Teatatakse liiklussündmustest, nt teetöödest ja teede sulgemistest. Funktsiooni ei saa kõigis riikides ega keeltes kasutada.
 - **Announce warnings** (Teavita hoiatustest)
Teadustatakse hoiatusteateid, ntenne ohtlike ummikulooppe (olemasolu korral). Funktsiooni ei saa kõigis riikides ega keeltes kasutada.

Akustiline suunis isiklikule erisihthohale lähenemisel



- ▶ Valige **Personal POIs** (Isiklikud erisihthohad).
- ▶ Lülitage mingi kategooria sisse. Ekraaninupp on aktiveeritud. Selle kategooria isiklikule erisihthohale lähenemisel antakse akustiline suunis.

Sihthoha teabe näitamine marsruudi jaoks

Eeltingimused



- Sihthoht on sisestatud.

Multimeediumisüsteem:

- ➔  ➔ **Navigation** (Navigeerimine)
- ➔ 
- ▶ Valige **Route overview** (Route overview (Marsruudi ülevaade)). Kui sihtkohta juhatamine on aktiivne, näidatakse sihtkohta ja vahesihthohti, kui need on sisestatud ega ole veel läbitud. Marsruudil võib olla kuni neli vahesihthohta.
- ▶ Valige sihtkoht või vahesihthoht. Näidatakse järgmist teavet:
 - jäänud vahemaa
 - saabumisaeg
 - jäänud sõiduaeg
 - nimi, sihtkoha aadress
 - telefoninumber (kui on olemas)
 - veebiaadress (kui on olemas)

Marsruudi plaanimine

Multimeediumisüsteem:



- ➔  ➔ **Navigation** (Navigeerimine)
- ➔  ➔ **Route overview** (Route overview (Marsruudi ülevaade))
- ▶ Valige **Set intermediate destination** (Määra vahesihthoht).
- ▶ Sisestage vahesihthoht näiteks erisihthohta või aadressina (→ Lehekülj 220).
- ▶ Valige vahesihthoht. Vahesihthohta valimise järel näidatakse jälle marsruudi ülevaadet.
- ▶ Vahesihthohtadega marsruudi arvutamine (→ Lehekülj 228).
- ❗ Kui neli vahesihthohta on juba olemas, kustutage üks vahesihthoht (→ Lehekülj 227).







Vahesihthohtadega marsruudi töötlemine

Eeltingimused

- Sihthoht on sisestatud.
- Überpaigutamise funktsiooni jaoks on täiendavalt olemas vähemalt üks vahesihthoht.

Multimeediumisüsteem:

-   **Navigation** (Navigeerimine)
-  **Route overview** (Route overview (Marsruudi ülevaade))



- ▶ **Sihtkohtade järjekorra muutmine:** valige mingile vahesihthokale või sihtkohale . Avaneb menüü.
- ▶ Valige **Move** (Paiguta ümber).  on märgitud.
- ▶ Paigutage vahesihthoht või sihtkoht nupuga  või  soovitud asukohta.
- ▶ Vajutage nuppu .
- ▶ **Sihtkoha kustutamine:** valige mingile vahesihthokale või sihtkohale .
- ▶ Valige **Delete** (Kustuta). Sihtkoht on kustutatud.

Vahesihthohtadega marsruudi arvutamine

Eeltingimused

- Sisestatud on sihtkoht ja vähemalt üks vahesihthoht.

Multimeediumisüsteem:

-   **Navigation** (Navigeerimine)
-  **Route overview** (Route overview (Marsruudi ülevaade))

- ▶ Valige **Start route guidance** (Alusta sihtkohta juhatamist).

või

- ▶ Kui marsruuti muudeti, valige **To Navigation** (Navigeerimise) .
- ▶ Päringu kinnitamiseks valige **Yes** (Jah). Arvutatakse marsruut. Algab sihtkohta juhatamine.

Marsruudiloendi näitamine

Multimeediumisüsteem:

-   **Navigation** (Navigeerimine)
- 

- ▶ Valige **Route list** (Route list (Marsruudiloend)). Loendis näidatakse marsruudilõike. Sõiduki praegune asukoht märgistatakse kaardil.

Sõiduki praegust asukohta kujutatakse järgmiste andmetega:

- Näidatakse sõiduki praeguse asukoha sümboolit .
- Näidatakse hetkel sõidetava tee nime.
- Näidatakse hetkel sõidetava tee numbrit.

Marsruudiloendit värskendatakse sõidu ajal.



- ▶ **Marsruudilõikude näitamine:** viibake juhtseadisel üles või alla. Marsruudilõiku kujutatakse kaardil.

Alternatiivse marsruudi valimine

Eeltingimused

- Valik **Suggest alternative route** (Soovita alternatiivset marsruuti) on sisse lülitatud (→ Lehekülg 225).

Multimeediumisüsteem:

-   **Navigation** (Navigeerimine)
- 





- ▶ Valige **Alternative routes** (Alternatiivsed marsruudid). Marsruute näidatakse marsruudiseadete kohaselt. Marsruudid on nummerdatud.
- ▶ Valige alternatiivne marsruut.
- ▶ **Marsruudi näitamine kaardil:** valige **Display on the map** (Näita kaardil).
- ▶ Nihutage kaarti (→ Lehekülg 239).
- ▶ Kaardi mõõtkava seadmine (→ Lehekülg 238).

Lähimarsruudi aktiveerimine

Eeltingimused

- Profiil on loodud (→ Lehekülg 204).
- Suvand **Allow destination suggestions** (Allow destination suggestions (Luba sihtkohasoovitused)) on sisse lülitatud (→ Lehekülg 205).
- Valik **Activate commuter route** (Rakenda lähimarsruut) on sisse lülitatud.
- Multimeediumisüsteem on kogunud sihtkohasoovituste näitamiseks piisavalt andmeid.
- Nende sihtkohasoovituste jaoks õpiti tundma marsruute.

Multimeediumisüsteem:

-   **Navigation** (Navigeerimine)
-  **Advanced** (Täpsemalt)
-  **Route** (Marsruut)

- ▶ Lülitage **Activate commuter route** (Activate commuter route (Aktiveeri lähimarsruut)) sisse. Ekraaninupp on aktiveeritud. Navigeerimisüsteem tuvastab automaatselt, et sõiduk on lähimarsruudil. Süsteem käivitab marsruudi kulgemise iseseisvalt, ilma hääljuhisteta.

Igapäevasel lähimarsruudil teatatakse liikluse sündmustest marsruudil ka ilma aktiivse sihtkohta juhatamiseta sõitmisel.

Automaatse tanklaotsingu sisse-/väljalülitamine

Multimeediumisüsteem:

  **Settings** (Seaded)

Vehicle (Sõiduk)

▶ Lülitage **Filling station search** (Filling station search) sisse või välja.

Kui kütusetase on langenud reservini ja ekraaninupp on aktiveeritud, näidatakse teavitust küsimusega, kas soovite alustada tanklaotsingut.

Automaatse tanklaotsingu alustamine

Eeltingimused

- Automaatne tanklaotsing on sisse lülitatud (→ Lehekülg 229).

Sõiduolukord

Kütusepaagi täitetasel on jõudnud kütusevaruni.

Näidatakse teadet **Fuel tank reserve level Do you want to start the search for filling stations?** (Kütusepaagi reservitase Kas soovite alustada tanklaotsingut?).

▶ Valige **Yes** (Jah).

Alustatakse automaatset tanklaotsingut. Näidatakse võimalikke tanklaid piki marsruuti ja sõiduki praeguse asukoha ümbruses.

▶ Valige tankla.

Näidatakse tankla aadressi.

▶ Marsruudi arvutamine (→ Lehekülg 224).

Tankla seatakse sihtkohaks või järgmiseks vahesihtkohaks.

▶ **Kui on juba olemas neli vahesihtkohta:**

valige päringus **Yes** (Jah).

Tankla kantakse marsruudi ülevaatesse. Vahesihtkoht 4 kustutatakse. Algab sihtkohta juhatamine.

Automaatse puhkekohta otsingu alustamine

Eeltingimused

- Juhi valvussabisüsteem ATTENTION ASSIST ja funktsioon **Suggest rest area** (Soovita puhkeplatsi) on sisse lülitatud (→ Lehekülg 164).
- Puhkekohad on piki eesolevat marsruudilõiku.

Sõiduolukord

Näidatakse teadet **Suggest rest area. Do you want to start the rest area search?** (Suggest rest area. Do you want to start the rest area start?

(Soovita puhkekohta. Kas alustada puhkekohta otsingut?)).

▶ Valige **Yes** (Jah).

Algab puhkekohta otsimine. Näidatakse võimalikke puhkekohti piki marsruuti ja sõiduki praeguse asukoha ümbruses.

▶ Valige puhkekoht.

Näidatakse puhkekohta aadressi.

▶ Marsruudi arvutamine (→ Lehekülg 224).

Puhkekoht seatakse sihtkohaks või järgmiseks vahesihtkohaks.

▶ **Kui on juba olemas neli vahesihtkohta:**

valige päringus **Yes** (Jah).

Puhkekoht kantakse marsruudi ülevaatesse.

Vahesihtkoht 4 kustutatakse. Algab sihtkohta juhatamine.

Salvestatud marsruudi näitamine kaardil

Eeltingimused

- Salvestatud marsruutidega USB-seade on multimeediumisüsteemiga ühendatud.
- Marsruut on andmevormingus GPS Exchange Format (.gpx) salvestatud kausta „Marsruudid“.

Multimeediumisüsteem:

  **Navigation** (Navigeerimine)

▶  **Where to?** (Kuhu?)

▶ **STORED ROUTES** (SALVESTATUD MARSRUUDID)

▶ Valige marsruut.

▶ Valige **Display on the map** (Näita kaardil).

▶ Nihutage kaarti (→ Lehekülg 239).

Salvestatud marsruudi alustamine

Eeltingimused

- Salvestatud marsruutidega USB-seade on multimeediumisüsteemiga ühendatud.
- Marsruut on andmevormingus GPS Exchange Format (.gpx) salvestatud kausta „Marsruudid“.

Multimeediumisüsteem:

  **Navigation** (Navigeerimine)

▶  **Where to?** (Kuhu?)

▶ **STORED ROUTES** (SALVESTATUD MARSRUUDID)

▶ Valige marsruut.

▶ Valige **Start route guidance from the beginning** (Alusta sihtkohta juhatamist algusest) või **Start route guidance from current location**

(Alusta sihtkohta juhatamist praegusest asukohast).

Algab sihtkohta juhatamine.



- Menüüs saab marsruudi salvestada nupu  abil (→ Lehekülg 224).

Marsruudi salvestamine

Eeltingimused

- USB-seade on multimeediumisüsteemiga ühendatud.

Multimeediumisüsteem:

-  **Navigation** (Navigeerimine)
-  **Where to?** (Kuhu?)
- STORED ROUTES** (SALVESTATUD MARSRUUDID)

- ▶ **Salvestamise alustamine:** valige **Start to record new route** (Alusta uue marsruudi salvestamist).

Näidatakse punast salvestamissümbolit.

Marsruut salvestatakse USB-seadmele.



- ▶ **Salvestamise lõpetamine:** valige **End recording** (Lõpeta salvestamine).

Salvestatud marsruudi salvestamine

Eeltingimused

- USB-seade on multimeediumisüsteemiga ühendatud.

Multimeediumisüsteem:

-  **Navigation** (Navigeerimine)
-  **Where to?** (Kuhu?)
- STORED ROUTES** (SALVESTATUD MARSRUUDID)

- ▶ Valige marsruut.

- ▶ Valige .

- ▶ Valige **Save in "Previous destinations"** (Save in "Previous destinations" (Salvesta "Eelmistesse sihtkohtadesse")).



Marsruut salvestatakse viimaste sihtkohtade mälli ja seda saab sealt sihtkohta juhatamiseks avada.

Salvestatud marsruudi muutmine

Eeltingimused

- Salvestatud marsruutidega USB-seade on multimeediumisüsteemiga ühendatud (→ Lehekülg 264).

Multimeediumisüsteem:

-  **Navigation** (Navigeerimine)
-  **Where to?** (Kuhu?)
- STORED ROUTES** (SALVESTATUD MARSRUUDID)

- ▶ Valige nupuga  marsruut.

- ▶ **Nime sisestamine:** valige **Change name** (Muuda nime).

- ▶ Sisestage nimi.

- ▶ Valige **OK** (OK).

või

- ▶ Vajutage pärast nime muutmist nuppu .

- ▶ Valige **Yes** (Jah).

- ▶ **Marsruudi kustutamine:** valige **Delete** (Kustuta).

- ▶ Valige **Yes** (Jah).

Sihtkohta juhatamine

Suunised sihtkohta juhatamise kohta

- ⚠ **HOIATUS** Tähelepanu hajumise oht integreeritud sideseadmete kasutamise korral sõidu ajal

Kui kasutate sõidukisse integreeritud sideseadmeid sõidu ajal, võib see tähelepanu liikluselt kõrvale juhtida. Samuti võite kaotada kontrolli sõiduki üle.

- ▶ Kasutage neid seadmeid ainult siis, kui liiklusolukord seda võimaldab.
- ▶ Kui seda ei saa tagada, peatage sõiduk liiklusolukorda arvestades ja tehke sisetused seisvas sõidukis.

Multimeediumisüsteemi kasutamise korral tuleb järgida selle riigi seadusi, kus te parajasti viibite. Kui marsruut on arvutatud, algab sihtkohta juhatamine.

Liikluskorraldust tuleb alati eelistada multimeediumisüsteemi sõidusuunistele.

Sõidusuunised on:

- navigeerimisteeded
- sihtkohta juhatamise näidud
- sõidurajasoovitused

Kui te ei järgi sõidusuuniseid või lahkute arvutatud marsruudilt, arvutatakse automaatselt uus marsruut.

Sõidusuunised võivad tegelikust liiklusolukorrast erineda:

- Teelõiku on muudetud.
- Ühesuunalise tee suund on muutunud.

Seepärast tuleb sõites tähelepanu pöörata kehtivate liikluskorraldusele ja olukorrale liikluses.

Marsruut võib ideaalmarsruudist erineda järgmistes olukordades:

- teetööde korral
- puudulike digitaalsete kaartide korral

Suunised GPSi vastuvõtu kohta

Navigeerimissüsteemi korrektne toimimine oleb muuhulgas ka GPSi vastuvõtust. Teatud olukordades võib GPSi vastuvõtt olla halvem, häiritud või koguni puududa, näiteks tunnelites või parkimismajades.

Sõidumanöövri ülevaade

Sõidumanöövrid näidatakse järgmistes näitades:

- ristmiku täpsem kujutis
Näitu näidatakse ristmiku ületamisel.
- 3D-vaade
Näitu näidatakse ristmikuteta teedel, nt kiirteel mahaasõitudel ja kiirteekolmnurkadel.



Ristmiku täpsem kujutis koos eesoleva sõidumanöövriga (näide)

- ① praegune kaugus manöövrpunktini
- ② sõidumanööver
- ③ sõiduki praegune asukoht
- ④ manöövrpunkt

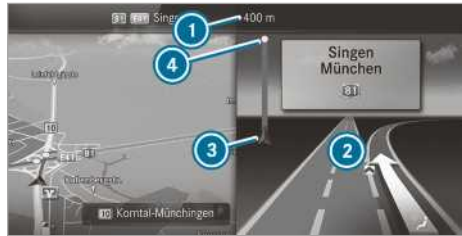

Eelseisva sõidumanöövri 3D-vaade (näide)

- ① praegune kaugus manöövrpunktini
- ② sõidumanööver
- ③ sõiduki praegune asukoht
- ④ manöövrpunkt

Sõidumanööver koosneb kolmest faasist:

- ettevalmistusfaas

Kui sõidumanöövrite vahel on piisavalt aega, valmistub multimeediasüsteem ette järgmiseks sõidumanöövraks. Antakse navigeerimissuunis, näiteks „Pöörake varsti paremale“.

Kaarti näidatakse täisekraanil.

Olekuribal näidatakse järgmist: suunainfo või tee nimi, kuhu tuleb pöörata ja kaugus manöövrpunktini.

- teavitusfaas

Multimeediasüsteem teatab peatselt eelseisvast sõidumanöövrast, näiteks hääljuhisega „100 m pärast pöörake paremale“.

Näit on jaotatud kaheks. Vasakul pool on kujutatud kaarti, paremal ristmiku täpsemat ülevaadet või eelseisva sõidumanöövri 3D-vaadet.

- manöövrifaas

Multimeediasüsteem teatab vahetult eelseisvast sõidumanöövrast, näiteks hääljuhisega „Nüüd pöörake paremale“.

Näit on jaotatud kaheks.

Sõidumanööver toimub, kui kauguseks manöövrpunktini näidatakse ④ 0 m ja sõiduki praeguse asukoha sümbol ③ on jõudnud manöövrpunktini ④.

Kui sõidumanööver on lõpetatud, näidatakse kaarti täisekraanil.

- ① Sõidumanöövrit näidatakse ka näidikuploki ekraanil.

Sõidurajasoovituste ülevaade

Näit kuvatakse mitmerajaliste teede korral.

Kui digitaalne kaart sisaldab asjakohaseid andmeid, saab multimeediumisüsteem näidata sõidurajasoovitusi.



- ① soovitatav sõidurada (valge nool sinisel taustal)
- ② võimalikud sõidurajad (valged nooled)
- ③ mittesovitatavad sõidurajad (hallid nooled)

Näidatud sõiduradade selgitus:

- soovitatav sõidurada ①
Sellelt sõidurajalt saab teha järgmise ja ülejärgmise sõidumanöövri.
- võimalik sõidurada ②
Sellelt sõidurajalt saab teha ainult järgmise sõidumanöövri.
- mittesovitatav sõidurada ③
Sellelt sõidurajalt ei saa ilma sõiduraja vahetuse teha järgmist sõidumanöövrit.

Sõidumanöövri kestel võib sõiduradasid lisanduda.

- ① Sõidurajasoovitusi saab näidata ka näidiku-ploki ekraanil.
- ① Live Trafficu teavet ei saa kõigis riikides kasutada.

Kiirteeteabe kasutamine

Eeltingimused

- Suvand **Motorway information** (Motorway information (Kiirteeteave)) on sisse lülitatud (→ Lehekülg 240).



Kiirteesõidu ajal näidatakse ülevaates tee äärde jäävaid kiirteerajatisi ① ja teenindusrajatisi ②. Need on näiteks tanklad, parkimisplatsid, puhkekohad või kiirteelt mahasõidud.

- ▶ **Näidu avamine:** valige . Kirjed on sorteeritud kasvava kauguse järgi sõiduki praegusest asukohast.
- ▶ **Sulgege näit:** puudutage kaarti.

või

- ▶ **Kasutage kiirteefotot:** valige üks kirje.
- ▶ Mitme teenindusrajatisi olemasolu korral valige loendist üks teenindusrajatis. Näidatakse sihtkoha aadressi ja asukohta kaardil.
- ▶ Marsruudi arvutamine (→ Lehekülg 224).

või

- ▶ Erisihtkoha otsimine lähimbrusest.

või

- ▶ Kasutage teisi funktsioone, nt salvestage teenindusrajatisi aadressi sihtkoha aadressina.

Kiirjuurdepääsu kasutamine sihtkohale, alternatiivsetele marsruutidele ja erisihtkohtadele

Eeltingimused

- Erisihtkohtade kategooriad kiirvaliku jaoks on konfigureeritud (→ Lehekülg 222).



- ▶ Sihtkoha juhatamise ajal valige ①. Näidatakse sihtkoha või järgmise vahesihtkoha aadressi.

Alternatiivse marsruudi kasutamine

- ▶ Valige **Alternative route** (Alternatiivne marsruut). Marsruute näidatakse marsruudiseadete kohaselt. Marsruudid on nummerdatud.
- ▶ Valige alternatiivne marsruut.

Erisihtkoha määramine vahesihtkohaks

- ▶ Valige mingi kategooria sümbol, nt (parkimisplats).

- ▶ Valige loendist üks erisihtkoht. Valik toimub ka marsruudil. Näidatakse sihtkoha aadressi. Marsruuti saab arvutada.
- ▶ **Kui kasutate erisihtkohtade kategooriaid kiirvaliku jaoks, toimige nii.** Valige otsimis-koht **In the vicinity** (Ümbruses), **Near destination** (Sihtkoha lähedal) või **Along the route** (Piki marsruuti).
- ▶ Valige loendist üks erisihtkoht.

või

- ▶ Sisestage otsinguväljale otsingukirje ja filtreenud loendit.
- ▶ Valige loendist üks erisihtkoht. Näidatakse sihtkoha aadressi. Marsruuti saab arvutada.

Sõiduki praeguse asukoha salvestamine



- ▶ Valige **Store position** (Salvesta asukoht). Sõiduki praegune asukoht on salvestatud mallu „Viimati valitud sihtkohad“.

sihtkohta jõudmine





Kui olete jõudnud sihtkohta, näete sihtkoha lippu . Sihtkohta juhatamine on lõppenud.

Kui olete jõudnud vahesihtkohta, näete vahesihtkoha lippu ja vahesihtkoha numbrit . Sihtkohta juhatamist jätkatakse.

Navigeerimissuuniste sisse-/väljalülitamine

- ▶ **Väljalülitamine:** vajutage navigeerimissuuniste ajal roolil paiknevat helitugevuse regulaatorit või multimeediumisüsteemis nuppu  /  (→ Lehekülj 203). Kuvatakse teade **Spoken driving recommendations have been deactivated.** (Navigeerimissuunistes on välja lülitatud.)

või



- ▶ Avage navigeerimismenüü (→ Lehekülj 218).
- ▶ Valige . Sümbol asendub näiduga .
- ▶ **Sisselülitamine:** valige . Korratakse praegust navigeerimissuunist. Sümbol asendub näiduga .

 Seda funktsiooni saab lemmikutes navigeerimise kategoorias lisada ja avada.



Telefonikõne ajal navigeerimissuuniste edastamise sisse- või väljalülitamine

- ▶ Vajutage roolirattal nuppu .

või

- ▶ Vajutage multimeediumisüsteemis pikalt nuppu  / .

või

- ▶ Vajutage meedumiekraanil sümbolile .
- ▶ Valige **Settings** (Seaded).
- ▶ Valige **System** (Süsteem).
- ▶ Valige **Audio** (Audio).
- ▶ Valige **Navigation and traffic announcements** (Navigeerimissuunistes ja liiklusteated).
- ▶ Lülitage **Driving recommendations during call** (Driving recommendations during call (Navigeerimissuunistes telefonikõne ajal)) sisse või välja. Kui see suvand on sisse lülitatud, on ekraaninupp aktiivne.
- ▶ **Menüüst väljumine:** valige .

Navigeerimissuuniste helitugevuse seadmine

Multimeediumisüsteem:

-  → **Settings** (Seaded)
- **System** (Süsteem) → **Audio** (Audio)
- **Navigation and traffic announcements** (Navigeerimissuunistes ja liiklusteated)

- ▶ Valige **Driving recommendation vol.** (Driving recommendation vol. (Sõidusoovituste helitugevus)).
- ▶ Seadke helitugevus.

Sihtkohta juhatamine on aktiivne

- ▶ Keerake navigeerimissuuniste ajal roolil helitugevuse regulaatorit.



või

- ▶ Vajutage helitugevuse kippplülit multimeediumisüsteemis üles või alla.

Navigeerimissuuniste ajal helitugevuse vähendamise sisse- ja väljalülitamine

- ▶ Vajutage roolirattal nuppu .

või

- ▶ Vajutage multimeediumisüsteemis pikalt nuppu  / .

või

- ▶ Vajutage meedumiekraanil sümbolile .
- ▶ Valige **Settings** (Seaded).
- ▶ Valige **System** (Süsteem).
- ▶ Valige **Audio** (Audio).
- ▶ Lülitage **Audio fadeout** (Helitugevuse vähendamine) sisse või välja.

Navigeerimissuuniste kordamine

Eeltingimused

- Marsruut on olemas.

- Sihtkohta juhatamine on aktiivne.

Multimeediumisüsteem:

Navigation (Navigeerimine)

▶ Valige .

▶ Valige .

Prægust navigeerimissuunist korratakse.

 Seda funktsiooni saab lemmikutes navigeerimise kategoorias lisada ja avada.

Sihtkohta juhatamise katkestamine

Eeltingimused

- Marsruut on olemas.
- Sihtkohta juhatamine on aktiivne.

▶ Avage navigeerimismenüü.

▶ Valige navigeerimismenüüs  (→ Lehekülj 219).

Ülevaade maastikul paiknevast sihtkohta juhatamisest

Maastikul paiknev sihtkoht on digitaalsel kaardil. Kaardil puudub aga sihtkohta viiv tee.

Maastikul paiknevaid sihtkohti saate sisestada kaardil, geograafiliste koordinaatide või kolmesõnalise aadressi abil. Sihtkohta juhatamine toimub võimalikult kaua navigeerimissuuniste ja sihtkohta juhatamise näitudega multimeediumisüsteemile tuntud teedel.

Veidi aega enne viimase tuntud kaardiasukohani jõudmist kuulete hääljulist „Palun järgige noolt“. Näidul näidatakse noolt ja linnulennulist kaugust sihtkohani.

Ülevaade sihtkohta juhatamisest kaardistamata asukohast sihtkohta

Kaardistamata asukoha korral on sõiduki praegune asukoht digitaalsel kaardil väljaspool kasutatavaid teid.

Sihtkohta juhatamise alustamiseks kuvatakse järgmised näidud:

- Ekraanile tuleb teade, et teed ei tuvastatud.
- Nool, mis näitab linnulennulist suunda sihtkohta.

Kui sõiduk paikneb jälle multimeediumisüsteemile tuntud teel, toimub sihtkohta juhatamine tavalisel viisil.

Ülevaade kaardistamata maastikust sihtkohta juhatamise ajal

Tegelik teekulg võib näiteks teetööde tõttu digitaalse kaardi andmetest erineda. Sel juhul ei saa

multimeediumisüsteem sõiduki praegust asukohta ajutiselt digitaalse kaardiga seostada. Sõiduk on kaardistamata maastikul.

Kui sõiduk on kaardistamata maastikul, kuvatakse järgmised näidud:

- Ekraanile tuleb teade, et teed ei tuvastatud.
- Nool, mis näitab linnulennulist suunda sihtkohta.

Kui sõiduk paikneb jälle multimeediumisüsteemile tuntud teel, toimub sihtkohta juhatamine tavalisel viisil.

Sihtkoht

Sõiduki praeguse asukoha salvestamine

Multimeediumisüsteem:

Navigation (Navigeerimine)

Position (Asukoht)

▶ Valige **Store position** (Salvesta asukoht). Sõiduki praegune asukoht salvestatakse viimaste sihtkohtade mällu.

Kiirjuurdepääsu kohta





- ▶ Sihtkohta juhatamise ajal valige . Näidatakse sihtkoha või järgmise vahesihtkoha aadressi.
- ▶ Valige **Store position** (Salvesta asukoht).

Viimaste sihtkohtade muutmise

Eeltingimused

- Sihtkoha soovitude töötlemiseks: suvand **Allow destination suggestions** (Luba sihtkoha soovitusel) on sisse lülitatud (→ Lehekülj 205).
- Multimeediumisüsteem on kogunud sihtkoha soovitude näitamiseks piisavalt andmeid.

Multimeediumisüsteem:

-  **Navigation** (Navigeerimine)
-  **Where to?** (Kuhu?)
- **PREV. DESTINATIONS** (Eelmised sihtkohad)

Muuta saab järgmisi sihtkohti:

- sihtkohad
- sihtkohasoovitused

▶ **Sihtkohasoovituse keelamine:** valige ühel sihtkohasoovitusel .

▶ Valige **Do not suggest** (Keela soovitused).

Viimase sihtkoha salvestamine lemmikuna

① Sihtkoha saab salvestamise järel lemmikute kaudu avada (→ Lehekülg 206).

▶ Valige sihtkoha korral .

▶ Valige  **Save as favourite** (Salvesta lemmikuna).

▶ **Lemmikuna salvestamine:** valige **Save as favourite** (Salvesta lemmikuna).

▶ **Koduaadressina salvestamine:** valige **Save as "Home"** (Salvesta "koduna").

▶ **Firma aadressina salvestamine:** valige **Save as "Work"** (Salvesta "töökohana").

Viimase sihtkoha kustutamine

▶ **Sihtkoha kustutamine:** valige Viimase sihtkoha jaoks .

▶ Valige **Delete** (Kustuta).

▶ Valige **Yes** (Jah).

▶ **Kõigi sihtkohtade kustutamine:** valige .

▶ Valige **Delete all** (Delete all (Kustuta kõik)).

▶ Valige **Yes** (Jah).

Sihtkohta juhatamine kehtivaid liiklusteateid arvestades

Liiklusteade ülevaade

① Teenuseid ei saa kõigis riikides kasutada.

Liiklusteateid võetakse vastu järgmiste teenuste abil:

- Live Trafficu teave
- FM RDS-TMC

Mõlema teenuse korraga kasutamine ei ole võimalik.

Live Trafficu teavet või FM RDS-TMCd näidatakse sümboliga.

① Ohuteateid võetakse vastu teenusega Car-to-X.

① Vastuvõetud liiklusteateid ja tegelik liiklusolukord võivad erineda.

Oluline teave Live Traffic Informationi kohta

- Kehtivaid liiklusteateid võetakse vastu internetiühenduse kaudu (valitud riikides).
- Liiklusolukorra teateid uuendatakse lühikeste, korrapärase ajavahemike järel.
- Tellimisteenus on mõnes riigis kolme aasta kestel alates sõiduki tootmiskuupäevast tasuta.

Tellimuse info näitab seisundit

(→ Lehekülg 235).

Live Traffic Informationi registreerimine:

- Teenus tuleb registreerida mõnes Mercedes-Benz volitatud töökohas (→ Lehekülg 236): Sellega tagatakse kolmeks aastaks teenuse tasuta kasutamine.

Sõiduki asukohad edastatakse regulaarselt Daimler AGle. Daimler AG muudab andmed viivitamatult anonüümseks ja saadab edasi liiklusandmete operaatorile. Nende andmete alusel edastatakse sõidukisse selle asukoha suhtes olulised liiklusteateid. Sõiduk on ühtlasi liiklusvoo anduriks ja aitab liiklusteade kvaliteeti parandada.

Kui te ei soovi sõiduki asukohta edastada, on teil järgmised võimalused.

- Inaktiveerite teenuse Mercedes PRO connecti kaudu.
- Lasete teenuse Mercedes-Benz volitatud töökohas inaktiveerida.

Oluline teave FM RDS-TMC kohta

- FM RDS-TMC-raadiojaam edastab peale raadioprogrammi ka liiklusteateid.
- FM RDS-TMCd ei saa kõigis riikides kasutada.

Live Traffic Informationi tellimuse teabe näitamine

Eeltingimused

- Sõiduk on varustatud Live Traffic Informationiga.

Multimeediumisüsteem:



▶▶ **Navigation** (Navigeerimine)



▶▶ **Traffic** (Traffic (Liiklus))

▶ **Käsitsi valimine:** valige **Live Traffic Subscription Info** (Live Traffic Subscription Info (Live Trafficu tellimuse teave)).

Näidatakse liiklusandmete pakkuja logo ja tellimuse olekut. Tellimus on kas kehtiv või kehtivuse kaotanud.

Tellimuse tähtja täitumist näidatakse automaatselt:

- kuu aega enne tähtja lõppu
- nädal enne tähtja lõppu
- tähtja kuupäeval.

i Kui tellimus on kehtivuse kaotanud, on mõnes riigis kasutatav FM RDS-TMC. Tellimust saab pikendada (→ Lehekülj 236).

Live Traffic Informationi registreerimine

Eeltingimused

- Sõiduk on varustatud Live Traffic Informationiga.
- Teil on Mercedes PRO veebilehel kasutajakonto.

Teenus Live Traffic Information tuleb registreerida. Sellega tagatakse kolmeks aastaks teenuse täies mahus kasutusaeg.

▶ Looge Mercedes PRO kasutajakonto veebilehel: <http://www.mercedes.pro>. Selleks on vaja kehtivat meiliaadressi.

▶ Kinnitage sõiduk, sisestades selle VIN-koodi.

▶ **Registreerimine Mercedes-Benzil volitatud töökojas:** looge ühendus Mercedes-Benzil volitatud töökojas.

Live Traffic Informationi tellimuse pikendamine

Eeltingimused

- Sõiduk on varustatud Live Traffic Informationiga.
- Teil on Mercedes PRO veebilehel kasutajakonto.

▶ Avage Mercedes PRO veebileht.

▶ Avage Mercedes PRO kasutajakonto.

▶ Sisenege seotud sõiduki kaudu Mercedes PRO connecti veebipoodi.

▶ Valige teenus Live Traffic Information.

▶ Valige pikendusaeg.

▶ Lisage toode ostukorvi.

▶ Kinnitage üldised ja spetsiaalsed kasutustingimused.

Live Traffic Information on valitud pikendusaja lõpuni aktiveeritud. Kehtivusaja alguseks on pikenduse tellimise kuupäev.

Liiklusteabe näitamine

Eeltingimused

- Näit **Traffic** (Liiklus) on sisse lülitatud (→ Lehekülj 237).
- Järgmised liiklusnäidud on sisse lülitatud (→ Lehekülj 237):

Traffic incidents (Traffic incidents (Liikluse sündmused))

Free-flowing traffic (Vaba liiklusvoog)

Delay (Viivitus)

Multimeediumisüsteem:



▶ Valige **Navigation** (Navigeerimine).

Kaart näitab järgmist liiklusteavet:

- liikluse sündmused, näiteks:
 - ehitusobjektid
 - tee sulgemised
 - hoiatusteed

Liikluse sündmuste sümboleid kujutatakse aktiivse sihtkohta juhatamise korral marsruudil värviliselt. Väljaspool marsruuti on need hallid.

- hoiatusteatesümbolid:

- sümbol

- liiklusohutusümbol, nt ummiku lõpule lähenemisel

Kui sõiduk läheneb marsruudil ohukohale, näidatakse kaardil hoiatusteadet. Peale selle võidakse esitada suuline hoiatus-teade.

- liiklusvoo teave:

- ummikulõik (punane joon)

- takerdud liiklus (oranž joon)

- tihe liiklus (kollane joon)

- vaba liiklus (roheline joon)

- alates üheminutilise kestusega liiklusviivituste näitamine marsruudil

Liiklussündmuste näitamine

Eeltingimused

- Näit [Traffic incidents](#) (Liiklussündmused) on sisse lülitatud (→ Lehekülg 237).

Multimeediumisüsteem:

→  » [Navigation](#) (Navigeerimine)

»  » [Traffic](#) (Traffic (Liiklus))

- Valige [Traffic announcements](#) (Liiklusteated). Loend on sorteeritud kauguse järgi ja näitab vastuvõetud liiklussündmusi.

Kõigepealt näidatakse liiklussündmusi marsruudil.

Liiklussündmus näitab järgmist teavet:

- tee number
- liiklussündmuse sümbol marsruudil: värviline väljaspool marsruuti: hall
- põhjus
- tee sümbol (liiklussündmus marsruudil)
- kaugus sõiduki praegusest asukohast

- Valige liiklussündmus.



Näidatakse täpsemaid andmeid, näiteks marsruudi lõiku.

Liiklussündmuste näitamine kaardi ümbruses

- Valige kaardil liiklussündmuse sümbol. Näidatakse liiklussündmuse täpsemaid andmeid.
- Valige .
- Valige [Traffic incidents in vicinity](#) (Liiklussündmused ümbruses). Kaardil näidatakse ümbruses olevaid liiklussümboleid.

Seisundiribal näidatakse teavet liiklussündmuse kohta:

- liiklussündmuse sümbol
- liiklussündmuse põhjus, nt teetööd
- hoiatusteade (punasel taustal)

- Liiklussündmuse sümboli valimine:** valige  või .

- Kaardilõigu valimine:** vajutage puutekraanile.

või

- Vajutage Touch-Controli puuteplaati.
- Nihutage kaarti.

- Tagasi navigeerimiskaardile:** puudutage .

või

- Vajutage nuppu  Touch-Controli puuteplaadil.

Liiklusteabe näidu sisselülitamine

Multimeediumisüsteem:

→  » [Navigation](#) (Navigeerimine)

» 

- Lülitage [Traffic](#) (Liiklus) sisse. Ekraaninupp on aktiveeritud.

Liiklussündmuste, vaba sõidu ja liiklusviivustuste sisselülitamine

- Valige [Advanced](#) (Täpsemalt).
- Valige [View](#) (Vaade).
- Valige [Map elements](#) (Kaardielemendid).
- Lülitage rubriigi [TRAFFIC](#) (LIIKLUS) kirjed [Traffic incidents](#) (Traffic incidents (Liiklussündmused)), [Free-flowing traffic](#) (Vaba liiklusvoog) ja [Delay](#) (Viivitus) sisse. Kui võetakse vastu liiklusteavet, näidatakse liiklussündmusi, nagu teetöid, tee sulgemisi, piirkondlikke teateid (nt udu) ja hoiatusteateid.

Näidatakse praeguse marsruudi liiklusviivustusi. Arvesse võetakse liiklusviivitusi alates ühest minutist.

Piirkonnateadete näitamine

Multimeediumisüsteem:

→  » [Navigation](#) (Navigeerimine)

»  » [Traffic](#) (Traffic (Liiklus))

- Valige [Area messages](#) (Area messages (Piirkonnateated)). Näidatakse piirkonnateateid, nagu udu või paduvihm.
- Valige mõni piirkonnateade. Näidatakse täpsemaid andmeid.

Ümbersõitmissoovituse rakendamine pärast päringut

Eeltingimused

- Menüüs [DYNAMIC ROUTE GUIDANCE](#) (DÜNAAMILINE SIHTKOHTA JUHAMINE) on [After asking](#) (Pärast päringut) sisse lülitatud (→ Lehekülg 225).
- Sihtkohta juhtamine on aktiivne.

- Praeguse marsruudi kohta on olemas liiklus-teated.

Kui leitakse uus lühema sõiduajaga marsruut, näidatakse praegust ja uut marsruuti.

- ① Mõnes muus rakenduses tuleb ekraanile teavitust. Kinnitage teavitust.

▶ **Uue marsruudi rakendamine:** valige **Accept recommended detour** (Nõustu soovitatud ümbersõiduga).

▶ **Praeguse marsruudi kasutamine:** valige **Keep to current route** (Säilita praegune marsruut).

Car-to-X-andmeside

Car-to-X-andmeside ülevaade

Car-to-X-andmeside kasutamiseks kehtivad järgmised eeltingimused:

- Sõiduki varustusse kuuluvad navigeerimisfunktsiooniga multimeediumisüsteem ning aktiveeritud ja integreeritud SIM-kaardiga suhtlusmoodul.
- Teil on Mercedes PROs kasutajakonto.
- Teenus Car-to-X-andmeside on aktiveeritud.

- ① Car-to-X-andmesidet saab kasutada valitud riikides.

Suhtlusmoodul loob pärast süüte sisselülitamist automaatselt internetiühenduse. Kui on olemas, edastatakse seejärel ohuteated. Töövalmiduse saavutamiseks kulub olenevalt mobiiltelefonühendusest üks sekund kuni umbes üks minut.

Car-to-X-andmeside eelised:

- Ohtusid saab sõiduk taustal automaatselt tuvastada või nendest võib teatada juht. Need saadetakse siis lähiümbruses olevatele Car-to-X-andmesidega sõidukitele.
- Võetakse vastu olemasolevat teavet ohukohadest sõiduki hetkeasukoha ümbruses.

Nii saate õigel ajal kohandada sõiduvuisi liiklusolukorraga.

Car-to-X-andmeside kasutamine nõuab sõiduki andmete korrapärasest edastamisest Daimler AGle. Daimler AG muudab viivitamatult andmed anonüümseks. Teatud aja (mõne nädala) möödudes sõiduki andmed kustutatakse ja neid ei salvestata kehtvalt.

- ① Identimiseks vajalikud andmed asendatakse anonüümistamisega. Nii kaitstakse teie identi-

teeti kolmandate isikute lubamatu juurdepääsu eest.

Ohuteadete näitamine

Multimeediumisüsteem:



▶ Valige **Navigation** (Navigeerimine). Kui on olemas, näidatakse ohuteateid kaardil.

Kaardil näidatakse järgmisi ohuteateid:

- liikumisvõimetud (rikkega) sõidukid
- liiklusõnnetused
- ilmahoiatused
- üldised ohud
- ohutuled, kui need on sisse lülitatud
- muutuva asukohaga teetööd

Näit ei ole saadaval igas riigis ja regioonis.

Saksamaal saab hetkel näitu kasutada Hesen-i liidumaal.

- ① Hääljuhisi „Liiklussündmus tulemas“ antakse alates sõiduki kiirusest vähemalt 60 km/h ohtlikule kohale lähenedes. Ilmahoiatuste korral hääljuhust ei anta.

Ohuteadete saatmine

Automaatselt tuvastatud ohuteated saadab sõiduk.

▶ **Ise ohuteadete saatmine.** Kui kaart on avatud, puudutage meediumiekraani. Avaneb navigeerimismenüü.

▶ Valige .

▶ Valige **Report traffic incident** (Teata liiklussündmusest). Kuvatakse küsimus.

▶ Valige **Yes** (Jah). Näidatakse teadet **Thank you for supporting accident prevention.** (Thank you for supporting accident prevention. (Aitäh, et teotate õnnetuste ennetamist.)).

Kaart ja kompass

Kaardi mõõtkava seadmine

Multimeediumisüsteem:



▶▶ **Navigation** (Navigeerimine)

Suurendamine

▶ Kui kaart on avatud, vajutage ühe sõrmega kaks korda järjest meediumiekraani.

või

- ▶ Lükake kahte sõrme meediumiekraanil lahku või tõmmake kokku.

Vähendamine

- ▶ Vajutage kahe sõrmega meediumiekraani. või

- ▶ Tõmmake kahte sõrme meediumiekraanil kokku.

- ⓘ Kaardi mõõtkava mõõtühikut on võimalik seada (→ Lehekülg 215).

Kaardi nihutamine

Multimeediumisüsteem:

- ▶  ▶ **Navigation** (Navigeerimine)

- ▶ Kui näidatakse kaarti, liigutage sõrme puuteekraanil soovitud suunas.

Pärast kaardi nihutamist kuvatakse seisundiribal näiteks järgmine teave:

- kaugus sõiduki praegusest asukohast
- Näidatakse teavet hetkelise kaardiasendi kohta, nt tee nime.

Kasutada saab järgmisi funktsioone:

- sihtkoha valimine kaardil (→ Lehekülg 224).
- erisihkoha valimine (→ Lehekülg 222).
- liiklussündmuste näitamine kaardil (→ Lehekülg 237).

Funktsiooni ei saa kõigis riikides kasutada.

- ▶ **Kaardi lähtestamine sõiduki praegusele asukohale:** puudutage sümbolit .

Kaardi keeramine

- ▶ Keerake meediumiekraanil kahte sõrme vastu- või päripäeva.

Kaardi suuna valimine

Multimeediumisüsteem:

- ▶  ▶ **Navigation** (Navigeerimine)

- ▶  ▶ **Advanced** (Täpsemalt)

- ▶ Valige **View** (Vaade).
- ▶ Valige **Map orientation** (Kaardi suund).
- ▶ Valige suvand. Punkt ● näitab kehtivat seadet. saadaval on järgmised suvandid:
 - Suvand **2D heading up** (2D sõidusuund üleval): kaart on kahemõõtmeline ja suunatud sõidusuunas.

- Suvand **2D north up** (2D põhi üleval): kaart on kahemõõtmeline ja suunatud põhja poole.
- Suvand **3D** (3D): kaart on kolmemõõtmeline ja suunatud sõidusuunas.

või

- ▶ **Kiirvalimisega:** puudutage kaardil korduvalt kompassinoolit . Vaade vahetub järjekorras **3D** (3D), **2D heading up** (2D sõidusuund üleval) vaatele **2D north up** (2D põhi üleval).

Kui kaarti nihutatakse, saab vahetada **3D** (3D) ja **2D north up** (2D põhi üleval) vahel.

Erisihtkohtade sümbolite valimine kaardi näidu jaoks

Multimeediumisüsteem:

- ▶  ▶ **Navigation** (Navigeerimine)

- ▶ 

Erisihtkohad on näiteks tanklad ja hotellid. Neid võidakse näidata kaardil sümbolitena. Mõned erisihkohad ei ole kõikjal saadaval.

Isiklikud erisihkohad on sihtkohad, mille olete näiteks USB-seadmele salvestanud.

- ⓘ Erisihkogasümbolite näidu kaardil võite lemmikuna sisse või välja lülitada.

- ▶ **Sisse- ja väljalülitamine kiirvaliku kaudu:** olemasolu korral lülitage **POI symbols** (Erisihtkohtade sümbolid) sisse või välja. Kaardil näidatakse valitud kategooriate erisihkkohtade sümboleid.

või

- ▶ **Sisse- ja väljalülitamine menüü kaudu.**

Valige **Advanced** (Täpsemalt).

- ▶ Valige **View** (Vaade).
- ▶ Valige **Map elements** (Kaardielemendid).
- ▶ Valige **POI symbols** (Erisihtkohtade sümbolid). Avaneb menüü **POI SYMBOLS** (ERISIHKOH-TADE SÜMBOLID).
- ▶ Lülitage **Display POIs** (Näita erisihkkohti) sisse või välja.



Kategooriate valimine

- ▶ Valige menüüs **POI SYMBOLS** (ERISIHKOH-TADE SÜMBOLID) **All categories** (Kõik kategooriad) .
- ▶ Lülitage **Show all** (Näita kõike) sisse või välja. Kui vastav valik on sisse lülitatud, näidatakse kaardil kõigi kategooriate erisihkkohtade sümboleid.

või

- ▶ Valige kategooriad ja alamkategooriad (kui on olemas) .
- ▶ Lülitage kategooriad sisse või välja. Kaardil näidatakse valitud kategooriate erisihthohtade sümboleid.

Isiklike erisihthohtade kategooriate valimine

- ▶ Valige menüüs **POI SYMBOLS (ERISIHTKOHTADE SÜMBOLID)** **Personal POIs** (Isiklikud erisihthohtad) .
- ▶ Valige kategooria .
- ▶ Lülitage **Display on the map** (Näita kaardil) sisse või välja. Kui näit on sisse lülitatud ja sõiduk läheneb selle kategooria isiklikule erisihthohtale, võidakse anda optiline ja akustiline suunis.
- ▶ **Suunis lähenemisel:** valige kategooria või isiklik erisihthoht .
- ▶ Lülitage **Visual warning** (Optiline suunis) ja **Acoustic notification** (Akustiline suunis) sisse või välja.

Kategooriate näitamise kiirvaliku jaoks sisse- ja väljalülitamine



- ▶ Lülitage menüüs **POI SYMBOLS (ERISIHTKOHTADE SÜMBOLID)** üks kategooria sisse või välja.

Erisihthohtade sümbolite näidu lähtestamine

- ▶ Valige menüüs **POI SYMBOLS (ERISIHTKOHTADE SÜMBOLID)** **Reset POIs** (Lähtesta erisihthohtad).
- Seaded lähtestatakse standardseadetele.

Kaardil näidatava tekstiinfo valimine

Multimeediumisüsteem:

- ▶   **Navigation** (Navigeerimine)
- ▶  **Advanced** (Täpsemalt)
- ▶ Valige **View** (Vaade).
- ▶ Valige **Text information** (Tekstiinfo).
- ▶ Tehke valik rubriigist **FOOTER (JALUS)**. Punkt • näitab kehtivat seadet.



saadaval on järgmised suvandid:

- Suvand **Current street** (Praegune tänav)
Jaluses näidatakse hetkel sõidetavat tänavat. Kui kaarti nihutatakse, tuleb niitristi alla tänava nimi, erisihthohtade nimi või piirkonna nimi.

- Suvandi **Geo-coordinates** (Geograafilised koordinaadid) valimisel näidatakse jaluses järgmist teavet:
 - laius- ja pikkuskraad
 - kõrgusandmed
 Kõrgusandmed võivad tegelikkusest erineda.
 - Vastuvõetavate satelliitide arv
 Kui kaarti nihutatakse, siis seda teavet ei näidata.
- Suvand **None** (Tühi)
Meediumiekraani jaluses ei kuvata tekstiinfot.

Kiirteeteabe sisse-/väljalülitamine

Multimeediumisüsteem:

- ▶   **Navigation** (Navigeerimine)
- ▶  **Kiirvaliku kaudu.** Lülitage **Motorway information** (Motorway information (Kiirteeteave)) sisse või välja. Ekraaninupp on aktiveeritud või inaktiivne.

või



- ▶ **Menüü kaudu.** Valige **Advanced** (Täpsemalt).
- ▶ Valige **View** (Vaade).
- ▶ Valige **Text information** (Tekstiinfo).
- ▶ Lülitage **Motorway information** (Kiirteeteave) sisse või välja. Kui ekraaninupp on aktiveeritud, näidatakse kiirteesõidul täiendavat teavet eelolevate kiirteerajatiste kohta. Need on näiteks parkimisplatsid, puhkekohad või kiirteelt mahasõidud.

Järgmise ristuva tee näitamine

Eeltingimused

- Sihthohta juhatamine ei ole aktiivne.

Multimeediumisüsteem:

- ▶   **Navigation** (Navigeerimine)
- ▶  **Advanced** (Täpsemalt)
- ▶ Valige **View** (Vaade).
- ▶ Valige **Text information** (Tekstiinfo).
- ▶ Lülitage **Next intersecting street** (Next intersecting street (Järgmine ristuv tänav)) sisse. Ekraaninupp on aktiveeritud. Kui see suvand on sisse lülitatud ja sõidetakse ilma sihtkohta juhatamiseta, näidatakse ekraani ülaserval järgmise ristuva tänava nime.

Kaardi versiooni näitamine

Multimeediumisüsteem:

  **Navigation** (Navigeerimine)

 **Advanced** (Täpsemalt)

▶ Valige **View** (Vaade).

▶ Valige **Map version** (Kaardi versioon). Näidatakse täpsemaid andmeid.

① Kaardandmeid saab uuendada Mercedes PRO connecti veebipõhise kaardiuuenduse abil (→ Lehekülg 242). Kui kaardist on saadaval uus versioon, näitab meediumiekraan teavitust.

② Teavet digitaalse kaardi uute versioonide kohta saate Mercedes-Benz volitatud töökogast.

Piirkonna vältimine marsruudi arvutamisel, ülevaade

Saate vältida marsruudil olevaid piirkondi, mida te ei soovi läbida.

Välditavat piirkonda läbivaid kiirteid või mitmerajalised teid võetakse marsruudi arvutamisel arvesse.

Uus marsruudi arvutamisel välditav piirkond

Multimeediumisüsteem:

  **Navigation** (Navigeerimine)

 **Advanced** (Täpsemalt)

 **Route** (Marsruut)

 **Avoid options** (Vältimissuvandid)

 **Avoid areas** (Välidi piirkondi)

▶ Valige **Avoid new area** (Välidi uut piirkonda).

▶ **Alustamine kaardil.** Valige **Using map** (Kaardi abil).

▶ Nihutage kaarti (→ Lehekülg 239).

▶ **Alustamine sihtkoha otsinguga.** Valige **Via address entry** (Aadressi sisestamise kaudu).

▶ Sisestage aadress (→ Lehekülg 220).

▶ Valige loendist sihtkoht või võtke see nupuga  üle. Kuvatakse kaart.

▶ **Piirkonna näitamine:** vajutage juhtelemendi. Ekraanile tuleb punane riskülik. See märgistab piirkonda, mida tuleb vältida.

▶ **Kaardi mõõtkava muutmise:** lükake kahte sõrme meediumiekraanil lahku või tõmmake kokku.

Kaardi mõõtkava suureneb või väheneb.

▶ **Piirkonna määramine:** vajutage juhtelemendi. Piirkond on loendisse kantud.

Välditava ala muutmise

Multimeediumisüsteem:

  **Navigation** (Navigeerimine)

 **Advanced** (Täpsemalt)

 **Route** (Marsruut)

 **Avoid options** (Vältimissuvandid)

 **Avoid areas** (Välidi piirkondi)

▶ Valige loendist piirkond.

▶ Valige **Edit** (Muuda).

▶ **Piirkonna nihutamine kaardil:** viibake juhtelemendil sobivas suunas.

▶ **Piirkonna suuruse muutmise.** Vajutage juhtelemendi.

▶ Viibake juhtelemendil üles või alla.

▶ Vajutage juhtelemendi.

▶ **Piirkonna arvestamine marsruudi arvutamisel.** Valige piirkond loendist.

▶ Lülitage **Avoid area** (Välidi piirkonda) sisse. Ekraaninupp on aktiveeritud.

Kui sihtkohta juhatamine on aktiivne, arvutatakse uus marsruut.

Kui marsruuti ei ole veel määratud, arvestatakse seadet järgmisel sihtkohta juhatamisel.

Järgmistel juhtudel võib marsruut sisaldada välditavat piirkonda.

- Sihtkoht paikneb mõnes välditavas piirkonnas.
- Marsruudil on välditavat piirkonda läbivaid kiirteid või mitmerajalisi teid.
- Puudub mõistlik alternatiivne marsruut.

Piirkonna kustutamine

Multimeediumisüsteem:

  **Navigation** (Navigeerimine)

 **Advanced** (Täpsemalt)

 **Route** (Marsruut)

 **Avoid options** (Vältimissuvandid)

 **Avoid areas** (Välidi piirkondi)

▶ **Piirkonna kustutamine.** Valige piirkond loendist.

▶ Valige **Delete** (Kustuta).

▶ Päringu kinnitamiseks valige **Yes** (Jah).

- ▶ **Kõigi piirkondade kustutamine.** Kui määratud on vähemalt kaks välditavat piirkonda, valige **Delete all** (Kustuta kõik).
- ▶ Päringu kinnitamiseks valige **Yes** (Jah).

Kaardiandmete uuendamise ülevaade

Uuendamine Mercedes-Benz volitatud töökojas

Digitaalse kaardi andmed vananevad nagu tavalist teedekaartide andmedki. Navigeerimisel saavutate optimaalse sihtkohta juhatamise ainult ajakohaste kaardiandmetega. Teavet digitaalse kaardi uute versioonide kohta saate Mercedes-Benz volitatud töökojast.

Seal saate lasta digitaalset kaarti uuendada.

Veebipõhine kaardiuuendus

Kaardiandmeid saab uuendada Mercedes PRO connecti veebipõhise kaardiuuenduse abil.

Teenus ei ole kõigis riikides kasutatav.

Kasutada saab järgmisi uuendamisvõimalusi:

- ühe piirkonna jaoks (automaatne kaardiuuendus)

Automaatseks kaardiuuenduseks peab olema sisse lülitatud süsteemi seade **Automatic online updates** (Automaatne veebiuuendus) (→ Lehekülg 216).
- mitme piirkonna või kõigi piirkondade jaoks (käitsi kaardiuuendus)

Kõigepealt laaditakse kaardiandmed mälu-kandjale ja seejärel uuendatakse multimeediumisüsteemis.

Täpsem teave veebipõhise kaardiuuenduse kohta: <http://www.mercedes.me>.

Kaardiandmete ülevaade

Sõiduk tarnitakse tehastest koos kaardiandmetega. Olenevalt riigist on piirkonna kaardiandmed sõidukisse salvestatud või andmekandjal kaasas.

Kui kaardiandmed olid juba sõidukisse salvestatud ja neid on vaja uuesti salvestada, ei ole vaja parooli sisestada.

Andmekandjal ostetud kaardiandmete korral peate sisetama kaasasoleva kasutusloakoodi.

- ▶ Kui salvestate kaardiandmed andmekandjale veebi-kaardiuuendusteenusega, ei ole sisestamine vajalik. Kasutusloakood kantakse teie andmekandjale allalaadimisel.

Parooli sisestamisel võtke arvesse järgmist:

- Parool on kasutatav ühes sõidukis.

- Parool ei ole ülekantav.
- Parool on kuuekohaline.

Järgmiste probleemide korral pöörduge Mercedes-Benz volitatud töökoja poole.

- Multimeediumisüsteem ei tunnista parooli.
- Olete parooli kaotanud.

kompassi näitamine

Multimeediumisüsteem:

▶   ▶▶ **Navigation** (Navigeerimine)

▶▶  ▶▶ **Position** (Asukoht)

- ▶ Valige **Compass** (Kompass).

Kompassinäit näitab järgmist teavet:

- praegune sõidusuund koos suunanurga (360°-vorming) ja ilmakaarega
- pikkus- ja laiuskoordinaadid kraadides, minutites ja sekundites
- kõrgus (ümardatud)
- vastuvõetud GPS-satelliitide arv

Teave ei ole kõigis riikides saadaval.

Qibla näitamine

Multimeediumisüsteem:

▶   ▶▶ **Navigation** (Navigeerimine)

▶▶  ▶▶ **Position** (Asukoht)

Funktsiooni ei saa kõigis riikides kasutada.

- ▶ Valige **Qibla** (Qibla).

Nool kompassil näitab suunda Meka poole praeguse sõidusuuna suhtes.

Näidatakse vastuvõetud satelliitide arvu.

Kaardi mõõtkava automaatne seadmine

Multimeediumisüsteem:

▶   ▶▶ **Navigation** (Navigeerimine)

▶▶  ▶▶ **Advanced** (Täpsemalt)

- ▶ Valige **View** (Vaade).

- ▶ Valige **Map orientation** (Kaardi suund).

- ▶ Lülitage **Auto zoom** (Automaatne suum) sisse. Ekraaninupp on aktiveeritud. Kaardi mõõtkava seatakse olenevalt sõidukiirusest ja teeklassist automaatselt.

- ▶ Automaatselt seatud mõõtkava saab käitsi muuta. Mõne sekundi pärast seatakse see uuesti automaatselt.

Satelliidikaardi näitamine

Multimeediumisüsteem:

  **Navigation** (Navigeerimine)

  **Advanced** (Täpsemalt)

▶ Valige **View** (Vaade).

▶ Valige **Map elements** (Kaardielemendid).

▶ Lülitage **Satellite map** (Satelliidikaart) sisse või välja.

Kui ekraaninupp on aktiveeritud, näidatakse satelliidikaarti kaardi mõõtkavades alates 2 km.

Kui ekraaninupp on inaktiivne, ei näidata satelliidikaarti kaardi mõõtkavades 2 km kuni 20 km.

 Neis mõõtkavades ei saa satelliidikaarte kõigis riikides kasutada.

Ilmateate ja muu kaardisisu näitamine

Eeltingimused

- Teil on Mercedes PRO connectis kasutajakonto.
- Teenus on saadaval.
- Teenusele on antud kasutusluba.

Multimeediumisüsteem:

  **Navigation** (Navigeerimine)

  **Advanced** (Täpsemalt)

▶ Valige **View** (Vaade).

▶ Valige **Map elements** (Kaardielemendid).

▶ Kerige ülespoole ja avage rubriik **ONLINE MAP CONTENTS** (VEEBIPÕHINE KAARDISISU).

Näidatakse kasutatavaid teenuseid. Teenuseid saab kasutada Mercedes PRO connecti kaudu.

▶ Lülitage teenus sisse, näiteks **Weather** (Ilm). Navigeerimiskaardil näidatakse hetke ilmateadet, nt temperatuuri või pilvisust. Teenuste teavet (näiteksilmasümboloid) kõigi kaardi mõõtkavade korral ei näidata.

Täpsem teave teenuste ja mõõtkavade korral näidatava teabe kohta: <http://www.mercedes-pro>

Teenuseid ei saa kõigis riikides kasutada.

Parkimisteenus

Parkimisteenuse suunised

 **HOIATUS** Õnnetus- ja vigastusohu suurima lubatud sissesõidukõrguse eiramisel

Kui sõiduki kõrgus ületab parkimismaja või maa-aluse garaaži suurima lubatud sissesõidukõrguse, võivad sõiduki katus ja muud osad saada kahjustada.

Sõidukis viibijad võivad saada vigastada.

▶ Enne parkimismaja või maa-alusesse garaaži sõitmist vaadake sildilt sissesõidukõrgust.

▶ Kui sõiduki kõrgus ületab suurima lubatud sissesõidukõrguse, ärge sõitke parkimismaja või maa-alusesse garaaži sisse.

Teenus ei ole kõigis riikides kasutatav.

Parkimisvõimaluse valimine

 **SUUNIS** Enne parkimisvõimaluse valimist

Andmed põhinevad vastavate teenusepakujate esitatud teabel.

Mercedes-Benz ei anna garantiid parkimismaja ja parkimisplatside kohta esitatud teabe õigsuse kohta.

▶ Jälgige alati kohapealset teavet ja tingimusi.

Eeltingimused

- Navigeerimisteenus on Mercedes PRO portaalil saadaval, tasuta ja aktiveeritud. Navigeerimisteenuste mahtu kuulub ka parkimisteenus.
- **Parking** (Parking (Parkimine)) on sisse lülitatud (→ Lehekülj 244).

Multimeediumisüsteem:

  **Navigation** (Navigeerimine)

▶ Puudutage kaardil .

▶ Valige parkimisvõimalus.

Kaardil näidatakse ümbruses olevaid parkimisvõimalusi.

Näidatakse (olemasolu korral) järgmist teavet:

- sihtkoha aadress, kaugus sõiduki praegusest asukohast ja kohalejõudmise aeg
- teave parkimismaja/parkla kohta

nt avamisajad, parkimistasud, hetkeline hõivatus, max parkimise kestus, **max sissesõidukõrgus**

Parkimisteenuse pakkuja poolt näidatav max sissesõidukõrgus ei asenda kohapeal tegeliku olukorraga tutvumist.

- kasutada olevad tasumisvõimalused (Mercedes pay, mündid, paberraha, kaart)
- parkimistariifide üksikasjad
- vabade kohtade arv
- maksmistüüp (nt automaadis)
- teenused/rajatised parkimiskohas
- telefoninumber

▶ Marsruudi arvutamine (→ Lehekülg 224).

Täiendavalt on valitavad (olemasolu korral) järgmised funktsioonid.

- Erisihtkohtade otsimine ümbrusest.
- Sihtkoha salvestamine.

- Sihtkohta helistamine.
- Sihtkoha jagamine NFC või QR-koodi abil.
- Veebiaadressi pärimine.
- Sihtkoha näitamine kaardil.

Parkimisvõimaluste näitamine kaardil

Eeltingimused

- Navigeerimisteenus on Mercedes PRO portaalil saadaval, tasutud ja aktiveeritud.
Navigeerimisteenuste mahtu kuulub ka parkimisteenus.

Multimeediumisüsteem:

- ▶ Navigation (Navigeerimine)
- ▶

- ▶ Lülitage **Parking** (Parking (Parkimine)) sisse. Ekraaninupp on aktiveeritud. Näidatakse parkimisvõimalusi sõiduki hetkelise asukoha ümbruses.

Telefon

Telefoniside

Telefonimenüü ülevaade



① hetkel ühendatud mobiiltelefoni / esiplaanil oleva mobiiltelefoni (kahe telefoni

režiim) Bluetooth®-seadmenimi

⑤ seadmehaldur

② ühendatud mobiiltelefoni aku seisund

⑥ mobiiltelefoni vahetamine (kahe telefoni režiim)

③ mobiilsidevõrgu levitugevus

⑦ numbrilokk

④ suvandid

⑧ kontakti otsimine

Bluetooth®-profiilide ülevaade

Mobiiltelefoni Bluetooth®-profiil	otstarve
PBAP (Phone Book Access Profile)	Kontakte näidatakse automaatselt multimeediumisüsteemis.
MAP (Message Access Profile)	Saab kasutada sõnumifunktsioone.

Telefoni töörežiimide ülevaade

Kasutada saab järgmisi telefoni töörežiime:

- Mobiiltelefon on Bluetooth®-i kaudu multimeediumisüsteemiga ühendatud (→ Lehekülj 245).
- Kaks mobiiltelefoni on Bluetooth®-i kaudu multimeediumisüsteemiga ühendatud (kahe telefoni režiim).
 - Esiplaanil oleva telefoniga saate kasutada kõiki multimeediumisüsteemi funktsioone.
 - Taustal oleva mobiiltelefoniga saate vastu võtta sissetulevaid kõnesid ja sõnumeid. Esiplaanil ja taustal olevad mobiiltelefonid saab igal ajal vahetada (→ Lehekülj 246).

 Bluetooth®-audio funktsioone saab sellest olenemata kasutada mistahes mobiiltelefoniga (→ Lehekülj 265).

Suunised telefonühenduse kohta

⚠ HOIATUS Tähelepanu hajumise oht integreeritud sideseadmete kasutamise korral sõidu ajal

Kui kasutate sõidukisse integreeritud sideseadmeid sõidu ajal, võib see tähelepanu liikluselt kõrvale juhtida. Samuti võite kaotada kontrolli sõiduki üle.

- ▶ Kasutage neid seadmeid ainult siis, kui liiklusolukord seda võimaldab.
- ▶ Kui seda ei saa tagada, peatage sõiduk liiklusolukorda arvestades ja tehke sisetused seisvas sõidukis.

⚠ HOIATUS Tähelepanu hajumise oht mobiilsideseadmete kasutamise korral sõidu ajal

Kui kasutate mobiilsideseadmeid sõidu ajal, võib see tähelepanu liikluselt kõrvale juhtida. Samuti võite kaotada kontrolli sõiduki üle.

 Kasutage neid seadmeid ainult seisvas sõidukis.

Sõidukis mobiilsete sideseadmete kasutamise korral tuleb järgida selle riigi seadusi, kus te parajasti viibite.

Täpsemat teavet saab Mercedes-Benz volitatud töökojast või veebist: <http://www.mercedes-benz.com/connect>

Teave telefonside kohta

Järgmistes olukordades võib sõidu ajal esineda kõnekatkestusi:

- Mõnes piirkonnas ei ole piisavalt võrgulevi.
- Lülitute ühelt saate-/vastuvõtijaamalt ümber teisele jaamale ja selles puudub vaba kõnekanal
- Kasutatav SIM-kaart ei sobi olemasoleva võrguga.
- Kahe SIM-kaardiga mobiiltelefon on teise SIM-kaardiga samal ajal võrku logitud.

Multimeediumisüsteem toetab parema kõne kvaliteedi saamiseks kõnesid HD Voice'is®. Selleks peavad mobiiltelefonid ja kõnepartneri mobiilsidoperaator toetama HD Voice'i®.





Kõne kvaliteet võib olenevalt ühenduse kvaliteedist muutuda.

mobiiltelefoni ühendamine

Eeltingimused

- Bluetooth® on mobiiltelefonis sisse lülitatud (vt tootja kasutusjuhendit).
- Bluetooth® on multimeediumisüsteemis sisse lülitatud (→ Lehekülj 213).

Multimeediumisüsteem:

   Phone (Phone (Telefon))  

Mobiiltelefoni otsimine

 Valige **Connect new device** (Ühenda uus seade).

Mobiiltelefoni ühendamine (autoriseerimine Secure Simple Pairingu kaudu)

 Valige mobiiltelefon.

 Multimeediumisüsteemis ja mobiiltelefonis näidatakse koodi.

 **Koodid on ühesugused:** kinnitage mobiiltelefonis kood.

- ① Sisestage vanemate mobiiltelefonide korral autoriseerimiseks mobiiltelefoni ja multimeediumisüsteemi 1- kuni 16-kohaline numberkood.
- ① Multimeediumisüsteemis on võimalik autoriseerida kuni 15 mobiiltelefoni. Autoriseeritud mobiiltelefonid ühendatakse automaatselt uuesti.
- ① Ühendatud mobiiltelefoni saab kasutada ka Bluetooth®-audioseadmena (→ Lehekülg 265).

Teise mobiiltelefoni ühendamise (kahe telefoni režiim)

Eeltingimused

- Multimeediumisüsteemiga on juba vähemalt üks mobiiltelefon Bluetooth®-i kaudu ühendatud.

Multimeediumisüsteem:



- ▶ Valige **Connect new device** (Ühenda uus seade).
- ▶ Valige mobiiltelefon.
- ▶ Valige **With <Mobile phone>** (<Mobiiltelefoni> abil).
Valitud mobiiltelefon ühendatakse multimeediumisüsteemiga.

Mobiiltelefonide funktsioonid kahe telefoni režiimis

Funktsioonide ülevaade

Esiplaanil oleva mobiiltelefoni funktsioonid	Taustal oleva mobiiltelefoni funktsioonid
Funktsioonide täismaht	Sisenevad kõned ja sõnumid

Mobiiltelefoni vahetamine (kahe telefoni režiim)

Multimeediumisüsteem:



- ▶ Valige .

Kahte ühendatud mobiiltelefoni saab vahetada ka järgmistes alammenüüdes:

- kontaktid
- kõneloend
- Sõnumid

Mobiiltelefonide vahetamise järel mõnes alammenüüs asendatakse esiplaanil olev mobiiltelefon taustal oleva mobiiltelefoniga.

Mobiiltelefoni funktsiooni muutmine

Multimeediumisüsteem:

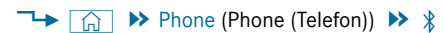

Funktsiooni aktiveerimine

- ▶ Valige mobiiltelefoni reall hall sümbol.
Valitud funktsioon aktiveeritakse.

Funktsiooni inaktiveerimine

- ▶ **Üks funktsioon on aktiivne:** valige mobiiltelefoni reall värviline sümbol.
Mobiiltelefon lahutatakse multimeediumisüsteemist.
- ▶ **Mitu funktsiooni on aktiivsed:** valige mobiiltelefoni reall mõni värviline sümbol.
Valitud funktsioon inaktiveeritakse.

Mobiiltelefoni asendamine

Multimeediumisüsteem:

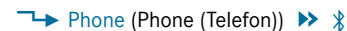

- ▶ **Puudub autoriseeritud mobiiltelefon:** valige **Connect new device** (Ühenda uus seade).
- ▶ Valige mobiiltelefon.
- ▶ **Uus autoriseeritud mobiiltelefon:** Kinnitage mobiiltelefonil arvkoode.

Kasutamine ühe telefoni režiimis

- ▶ Valige **Only Device_name** (Only Device_name (Ainult seadmenimi)).
Uus autoriseeritud mobiiltelefon ühendatakse ühe telefoni režiimis.
Kui mobiiltelefon on juba autoriseeritud ja oli ühendatud ühe telefoni režiimis, ühendatakse ta uuesti ühe telefoni režiimis.
Kui mobiiltelefon on juba autoriseeritud ja oli ühendatud mõne muu telefoniga kahe telefoni režiimis, ühendatakse ta edaspidi ühe telefoni režiimis.

Kasutamine kahe telefoni režiimis

- ▶ Valige **With <Mobile phone>** (<Mobiiltelefoni> abil).
Uus autoriseeritud mobiiltelefon ühendatakse valitud mobiiltelefoniga kahe telefoni režiimis.
Kui mobiiltelefon on juba autoriseeritud ja oli ühendatud ühe telefoni režiimis, ühendatakse ta edaspidi valitud mobiiltelefoniga kahe telefoni režiimis.

Kui mobiiltelefon oli varem ühendatud mõne muu telefoniga, siis see ühendus katkestatakse.

Mobiiltelefoni lahutamine / autoriseeringu lõpetamine

Multimeediumisüsteem:

☞ 🏠 ☞ Phone (Phone (Telefon)) ☞ ⌘

▶ Valige mobiiltelefoni realt [...].

▶ **Lahutamine:** valige **Disconnect** (Ühenda lahti).

Mobiiltelefon ühendatakse vajaduse korral sõiduki järgmisel käivitamisel automaatselt uuesti.

▶ **Autoriseeringu lõpetamine:** valige **Deauthorize** (Lõpeta autoriseering).

Teave lähiväljaside (Near Field Communication – NFC) kohta

Lähiväljaside võimaldab lühikese vahemaa tagant ilma kontaktita andmeid vahetada või mobiiltelefoni multimeediumisüsteemiga (taas)ühendada.

Järgmisi funktsioone saab kasutada ilma mobiiltelefoni autoriseerimata:

- URLi või kontakti edastamine selle vaatamiseks multimeediumisüsteemis (vt tootja kasutusjuhendit)
- sõiduki WLAN-pääsuandmete seadmine süsteemi seadete kaudu (→ Lehekülg 214)

Täpsem teave: <http://www.mercedes-benz.com/connect>

Mobiiltelefoni kasutamine lähiväljaside (NFC) kaudu.

Eeltingimused

- Lähiväljaside on mobiiltelefonis sisse lülitatud (vt tootja kasutusjuhendit).
- Mobiiltelefoni ekraan on sisse lülitatud ja lukustusest vabastatud (vt tootja kasutusjuhendit).

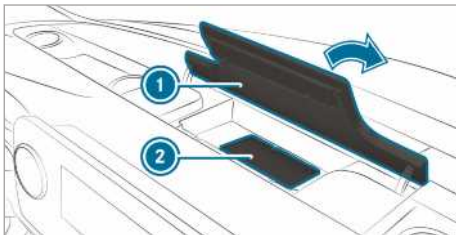

▶ Avage meediumiekraani kohal oleva panipaiga kaas ①.

▶ **Mobiiltelefoni ühendamine:** hoidke mobiiltelefoni NFC-ala (vt tootja kasutusjuhendit) alusmati ② juures või pange mobiiltelefon alusmatile.

▶ Järgige mobiiltelefoni ühendamiseks lisajuhiseid meediumiekraanil. Mobiiltelefoni ühendamine ühe telefoni režiimil (→ Lehekülg 245). Mobiiltelefoni ühendamine kahe telefoni režiimil (→ Lehekülg 246).

▶ **Mobiiltelefoni vahetamine:** hoidke mobiiltelefoni NFC-ala (vt tootja kasutusjuhendit) alusmati juures või pange mobiiltelefon alusmatile.

▶ Järgige meediumiekraanil esitatud lisajuhiseid mobiiltelefoni vahetamise kohta ühe või kahe telefoni režiimil (→ Lehekülg 246).

▶ Vajaduse korral kinnitage juhised oma mobiiltelefonil (vt tootja kasutusjuhendit).

Täpsem teave: <http://www.mercedes-benz.com/connect>.

Vastuvõtu- ja saatehelitugevuse seadmine

Eeltingimused

- Mobiiltelefon on ühendatud (→ Lehekülg 245).

Multimeediumisüsteem:

☞ 🏠 ☞ Phone (Phone (Telefon))

☞ ⚙️

See funktsioon tagab optimaalse kõnekvaliteedi.

▶ Valige **Volume** (Helitugevus).

▶ Seadke **Reception volume** (Vastuvõtuhelitugevus) ja **Transmission volume** (Saatehelitugevus).

Täpsem teave soovitatud vastuvõtu- ja saatehelitugevuse kohta: <http://www.mercedes-benz.com/connect>

Helina valimine

Multimeediumisüsteem:

☞ 🏠 ☞ Phone (Phone (Telefon))

☞ ⚙️

① Pidage silmas, et vastuvõtu- ja saatehelitugevuse sobitamiseks tuleb valida vastav mobiiltelefon.

▶ Valige **Ringtones** (Helinad).

▶ Valige helin.

- ❗ Kui mobiiltelefon toetab helina ülekandmist, kuulete sõiduki helina asemel mobiiltelefoni helinat.

Mobiiltelefoni kõnetuvastuse alustamine ja lõpetamine



Eeltingimused

- Mobiiltelefon on esiplaanil ühendatud multimeediumisüsteemiga (→ Lehekülj 245).

Mobiiltelefoni kõnetuvastuse alustamine

- ▶ Vajutage mitmefunktsioonilisel roolirattal nuppu  kauem kui üks sekund. Mobiiltelefoni kõnetuvastust saab kasutada.

Mobiiltelefoni kõnetuvastuse lõpetamine

- ▶ Vajutage mitmefunktsioonilisel roolirattal nuppu  või .
- ❗ Kui mobiiltelefon on ühendatud nutitelefoni integreerimise kaudu, käivitatakse või peatatakse selle mobiiltelefoni kõnetuvastus.



Kõned

Helistamine

Multimeediumisüsteem:

  **Phone** (Phone (Telefon))

Helistamine numbrite sisestamise abil

- ▶ Valige .
- ▶ Sisestage number.
- ▶ Valige .
- Helistatakse.

Kõne vastuvõtmine

- ▶ Valige  **Accept** (Vasta).

Kõnest keeldumine





- ▶ Valige  **Reject** (Keeldu).

Kõne lõpetamine

- ▶ Valige .

Funktsioonide aktiveerimine kõne ajal

Kõne ajal saab kasutada järgmisi funktsioone:

-  **End call** (End call (Lõpeta kõne))
-  **Microphone off** (Mikrofon väljas)
-  **Numerical keypad** (Numbriplokk) (avage DTMF-toonsignaaliide saatmiseks)
-  **Add call** (Lisa kõne)

-  **Transfer to phone** (Suuna telefoni) (kõne suunatakse vabakäerežiimilt telefonile)

- ▶ Valige funktsioon.

Mitme osalejaga kõne

Eeltingimused

- Kõne on pooleli (→ Lehekülj 248).
- Ühendatakse teine kõne.

Ühelt kõnelt teisele ümberlülitamine

- ▶ Valige kontakt. Valitud kõne on aktiivne. Teine kõne jäetakse ootele.

Ootele jäetud kõne aktiveerimine

- ▶ Valige ootele jäetud kõne kontakt.

Konverentskõne pidamine

- ▶ Valige  **Create conferen. call** (Tee konverentskõne). Uus vestluspartner osaleb konverentskõnes.

Aktiivse kõne lõpetamine

- ▶ Valige  **End call** (End call (Lõpeta kõne)).
- ❗ Mõned mobiiltelefonid aktiveerivad ootel kõne kohe pärast poolelioleva kõne lõpetamist.

Koputava kõne vastuvõtmine ja kõnest loobumine

Eeltingimused

- Kõne on pooleli (→ Lehekülj 248).

Kui teile kõne ajal helistatakse, näidatakse suunist.

Olenevalt mobiiltelefonist ja mobiilsideoperaatorist kuulete koputusheli.

Peale selle kuulete kahe telefoni režiimil helisignaali, kui kõne siseneb teiselt (mitte veel aktiivselt) mobiiltelefonilt.

- ▶ Valige  **Accept** (Vasta). Sissetulev kõne on aktiivne.

Kui multimeediumisüsteemiga on ühendatud ainult üks mobiiltelefon, jäetakse eelmine kõne ootele.

Kui võtate kahe telefoni režiimil kõne ajal vastu kõne teiselt mobiiltelefonilt, lõpetatakse pooleliolev kõne.

- ▶ Valige  **Reject** (Keeldu).

- ❗ Funktsioon ja selle omadused olenevad mobiilsideoperaatorist ja mobiiltelefonist (vt tootja kasutusjuhendit).

Kontaktid

Teave kontaktide menüü kohta

Kontaktide menüüs leiduvad kõik saadaval andmeallikate, nagu nt mobiiltelefon või andmeandja, kontaktid.

Olenevalt andmeallikast on kontaktide arv:

- püsivalt salvestatud kontaktid: 3000 kirjet
- mobiiltelefonilt allalaaditud kontaktid: 5000 kirjet mobiiltelefoni kohta

Kontaktide menüüs saab teha järgmist:

- helistamine, nagu nt kontaktile helistamine (→ Lehekülg 250)
- navigeerimine (→ Lehekülg 223)
- sõnumite kirjutamine (→ Lehekülg 252)
- muud suvandid (→ Lehekülg 250)

Kui mobiiltelefon on multimeediumisüsteemiga ühendatud (→ Lehekülg 245) ja automaatne allalaadimine (→ Lehekülg 249) on sisse lülitatud, näidatakse mobiiltelefoni kontakte automaatselt.

Multimeediumisüsteem võib sageli kasutatud kontaktide põhjal näidata soovitusi sisenevateks ja väljuvateks kõnedeks (→ Lehekülg 205). Neid näidatakse kontaktide loendi ülaosas.

Mobiiltelefoni kontaktide allalaadimine

Multimeediumisüsteem:



- ▶ Valige ühendatud mobiiltelefon.
- ▶ Valige **Contacts & call list** (Kontaktid ja kõne-loend).

Automaatselt

- ▶ **Synchronise contacts automatically** (Synchronise contacts automatically (Sünkrooni kontaktid automaatselt)) sisselülitamine: aktiveerige LED-sümbol.

Käitsi

- ▶ **Synchronise contacts automatically** (Synchronise contacts automatically (Sünkrooni kontaktid automaatselt)) väljalülitamine: inaktiveerige LED-sümbol.
- ▶ Valige **Synchronise contacts** (Synchronise contacts (Sünkrooni kontaktid)).

Kontakti avamine

Multimeediumisüsteem:



Kontaktide otsimiseks saab kasutada järgmisi võimalusi:

- otsing algustähtede järgi
- otsing nime järgi
- otsing telefoninumbri järgi
- ▶ Sisestage märgid otsinguväljale.
- ▶ Valige kontakt.
- ▶ Näidatakse kontakti täpsemaid andmeid.

Kontaktil võivad olla järgmised andmed:

- telefoninumbrid
Telefoninumbrid saab salvestada üldiste lēmikutena (→ Lehekülg 206).
- navigeerimisadressid
- geograafilised koordinaadid
- veebiaadress
- meiliaadressid
- suhe (kui on määratud)
- teave Messenger-teenuste kohta

Kontakti nime vormingu muutmine

Multimeediumisüsteem:





- ▶ Valige **General** (Üldine).
- ▶ Valige **Name format** (Nime vorming).

saadaval on järgmised suvandid:

- **Surname, First name** (Surname, First name (Perekonnanimi, eesnimi))
- **Surname First name** (Surname First name (Perekonnanimi Eesnimi))
- **First name Surname** (Eesnimi Perekonnanimi)
- ▶ Valige suvand.



Kontaktide importimise ülevaade

Kontaktid erinevatest allikatest

Allikas	Eeltingimused
 USB-seade	USB-seade on ühendatud USB-pessa.
 Bluetooth®-ühendus	Kui toetatakse vCard-vormingus visiitkaartide saatmist Bluetooth®-i kaudu, saab visiitkaarte vastu võtta näiteks mobiiltelefoni või sülearvuti kaudu. Bluetooth® on multimeediumisüsteemis ja asjakohasel seadmel sisse lülitatud (vt tootja kasutusjuhendit).







Kontaktide importimine kontaktide menüüsse

Multimeediumisüsteem:

-   **Phone** (Phone (Telefon))
-  **Import contacts** (Impordi kontakte)
- ▶ Valige suvand.





Mobiiltelefoni kontakti salvestamine

Multimeediumisüsteem:

-   **Phone** (Phone (Telefon))
-  Valige mobiiltelefoni kontaktide reast  .
- ▶ Valige .
- ▶ Valige **Save in vehicle** (Salvesta sõidukis).
- ▶ Valige **Yes** (Jah).
Multimeediumisüsteemis salvestatud kontakt tähistatakse sümboliga .





Kontaktile helistamine

Multimeediumisüsteem:

-   **Phone** (Phone (Telefon))
-  Valige  **Search contacts** (Otsi kontakte).
- ▶ Sisestage märgid otsinguväljale.
- ▶ Valige kontakt.
- ▶ Valige telefoninumber.
Luuakse kõneühendus.

Kontaktide menüüs lissuvandite valimine

Multimeediumisüsteem:

-   **Phone** (Phone (Telefon))
-  Valige kontakti ribalt .
- ▶ Valige .

Olenevalt salvestatud andmetest on saadaval järgmised suvandid:

- **Add voice tag** (Lisa häälmärgend)/**Delete voice tag** (Kustuta häälmärgend)
- **Set relation** (Set relation (Määra suhe))/**Remove relation** (Remove relation (Kõrvalda suhe))
- **Send DTMF tones** (Saada DTMF-toonsignaalid) (DTMF-toonsignaalidega numברי korral)
Funktsioon on saadaval aktiivse kõne korral.





- ▶ Valige suvand.

Suvandite valimine soovitusteks kontaktide menüüs

Eeltingimused

- Profiil on loodud (→ Lehekülj 204).
- Seade **Allow contact suggestions** (Luba kontaktide soovitused) on sisse lülitatud (→ Lehekülj 205).

Multimeediumisüsteem:

-   **Phone** (Phone (Telefon))
- ▶ Valige  **Call list** (Call list (Kõneloend)).
- ▶ Valige mõne soovitatud kontakti realt .
- Saadaval on järgmised suvandid:
 - **Save as favourite** (Save as favourite (Salvesta lemmikuna))
Soovitused salvestatakse globaalsete lemmikutena ja neid näidatakse lähtekuvale.
 - **Do not suggest** (Keela soovitused)
- ▶ Valige suvand.

Kontaktide kustutamine

Eeltingimused

- Kontaktid on sõidukis salvestatud.
- Ühe kontakti kustutamiseks imporditi see käsitsi sõidukisse.



Multimeediumisüsteem:

  **Phone** (Phone (Telefon))

Kõigi kontaktide kustutamine

- ▶ Valige .
- ▶ Valige **General** (Üldine).
- ▶ Valige **Delete contacts** (Kustuta kontaktid).
- ▶ Valige suvand.

Ühe kontakti kustutamine

- ▶ Valige .
- ▶ Valige kontakti ribalt .
- ▶ Valige .
- ▶ Valige **Delete contact** (Delete contact (Kustuta kontakt)).
- ▶ Valige **Yes** (Jah).

Kontakti salvestamine lemmikuna

Multimeediumisüsteem:

  **Phone** (Phone (Telefon))

▶  **Add favourites** (Add favourites (Lisa lemmikud))

- ▶ Valige kontakt.
- ▶ Valige kontakti realt .
- ▶ Valige telefoninumber. Kontakt kantakse telefonimenüü ülevaatesse lemmikuna.



Lemmikute kustutamine telefonimenüü ülevaates

Multimeediumisüsteem:

- ▶ Valige telefonimenüü ülevaates lemmik (→ Lehekülg 251).
- ▶ Vajutage lemmikut pikalt.
- ▶ Valige **Delete** (Kustuta).
- ▶ Valige **Yes** (Jah).

Kõigi lemmikute kustutamine

- ▶ Vajutage meediumiekraanil sümbolile .
- ▶ Valige **Phone** (Phone (Telefon)).
- ▶ Valige .
- ▶ Valige ühendatud telefon.
- ▶ Valige **Contacts & call list** (Kontaktid & kõneloend).
- ▶ Valige **Do you want to delete all favourites?** (Kas soovite kõik lemmikud kustutada?).
- ▶ Valige **Yes** (Jah).

Kõneloend

Kõneloendi ülevaade

Olenevalt sellest, kas teie mobiiltelefon toetab Bluetooth®-profiili PBAP või mitte, võib sellel olla kõneloendi kujutamisele ja funktsioonidele erinev mõju.

Kui Bluetooth®-profiili PBAP toetatakse, on sellel järgmised mõjud:

- Multimeediumisüsteemis näidatakse mobiiltelefoni kõneloendeid.
- Vajaduse korral tuleb mobiiltelefoni ühendamisel Bluetooth®-profiili PBAP ühendus kinnitada.

Kui Bluetooth®-profiili PBAP ei toetata, on sellel järgmised mõjud:

- Kui sõidukist helistatakse, moodustab multimeediumisüsteem iseseisvalt kõneloendi.
- Kõneloend ei ole sünkroonne mobiiltelefoni kõneloenditega.

Multimeediumisüsteem võib sageli kasutatud kontaktide põhjal näidata soovitusi sisenevateks ja väljuvateks kõnedeks (→ Lehekülg 205). Neid näidatakse kõneloendi ülaosas.

Helistamine kõneloendi kaudu

Multimeediumisüsteem:



  **Phone** (Phone (Telefon))

- ▶ Valige  **Call list** (Call list (Kõneloend)).
- ▶ Valige kirje. Helistatakse.

Muude suvandite avamine kõneloendis

Multimeediumisüsteem:

  **Phone** (Phone (Telefon))

- ▶ Valige  **Call list** (Call list (Kõneloend)).
- ▶ Juba salvestatud kontaktide korral: valige mõne kirje reas . Näidatakse suvandeid.
- ▶ Salvestamata kontaktide korral: valige .

Kõneloendi soovitude valimissuvandid

Eeltingimused

- Profiil on loodud (→ Lehekülg 204).
- Seade **Allow contact suggestions** (Luba kontaktide soovitusel) on sisse lülitatud (→ Lehekülg 205).

Multimeediumisüsteem:

 **Phone** (Phone (Telefon))

▶ Valige  **Call list** (Call list (Kõneloend)).

▶ Valige soovitud kirje realt .

Saadaval on järgmised suvandid:

- **Save as favourite** (Save as favourite (Salvesta lemmikuna))
- **Do not suggest** (Keela soovitused)

▶ Valige suvand.

Kõneloendi kustutamine

Multimeediumisüsteem:

 **Phone** (Phone (Telefon))

▶ 

▶ Valige ühendatud mobiiltelefon.

▶ Valige **Contacts & call list** (Kontaktid & kõneloend).

▶ Valige **Delete call list** (Delete call list (Kustuta kõneloend)).

▶ Valige **Yes** (Jah).

i Seda funktsiooni saab kasutada üksnes juhul, kui teie mobiiltelefon ei toeta Bluetooth®-i profiili PBAP.

SMS

Sõnumite funktsioonide ülevaade

Sõnumite menüüs on võimalik vaadata ja saata SMS-e.

Kui ühendatud mobiiltelefon toetab Bluetooth®-i MAP-profiili, saab multimeediumisüsteemis sõnumifunktsioone kasutada.

Täpsemat teavet Bluetooth®-võimelise mobiiltelefoni seadete ja toetatud funktsioonide kohta saate Mercedes-Benz volitatud töökojast või veebist: <http://www.mercedes-benz.com/connect>
Mõnel mobiiltelefonil tuleb pärast multimeediumisüsteemiga ühendamist veel seadeid teha (vaata tootja kasutusjuhendit).

Sõnumite näitamise seadmine

Multimeediumisüsteem:

 **Phone** (Phone (Telefon))

▶ 

▶ Valige ühendatud mobiiltelefon.

▶ Valige **Message display** (Teade ekraan).

Saadaval on järgmised suvandid:

- **All messages** (Kõik sõnumid)

- **New and unread messages** (Uued ja lugemata sõnumid)
- **Messages while the vehicle is in motion** (Sõnumid sõidu ajal)
- **Off** (Väljas) (Sõnumifunktsioon ei ole enam saadaval.)

▶ Valige seade.

Sõnumi lugemine

Multimeediumisüsteem:

 **Phone** (Phone (Telefon))

▶ **Messages** (Sõnumid)

▶ Valige sõnumite ajalugu mingi kontaktiga.

Ettelugemisfunktsiooni kasutamine

▶ Valige sõnum.

▶  Valige Sõnum loetakse ette.

Uue sõnumi dikteerimine ja saatmine

Eeltingimused

- Internetiühendus on loodud.

Multimeediumisüsteem:

 **Phone** (Phone (Telefon))

▶ **Messages** (Sõnumid)

▶ Valige uus sõnum .

Saaja lisamine

▶ Valige .

▶ Valige kontakt.

Teksti dikteerimine

▶ Valige . Dikteerimisfunktsioon käivitub.

▶ Õelge sõnum. Pärast häälsõnumi töötlemist näidatakse seda tekstina.

Sõnumi saatmine

▶ Valige **Send** (Saada).





i Seisva sõiduki korral saate sõnumi kirjutamiseks kasutada klaviatuuri. Klaviatuuri kasutamiseks ei ole internetiühendust vaja.

Sõnumite ajaloo sõnumile vastamine

Multimeediumisüsteem:

  **Phone** (Phone (Telefon))

 **Messages** (Sõnumid)

-  Valige sõnumite ajalugu mingi kontaktiga.
-  Valige . Dikteerimisfunktsioon käivitub.
-  Õelge sõnum. Pärast häälsõnumi töötlemist näidatakse seda tekstina.
-  Valige **Send** (Saada).





Sõnumimalli kasutamine



Multimeediumisüsteem:

  **Phone** (Phone (Telefon))

 **Messages** (Sõnumid)



Malli kasutamine uue sõnumina



-  Valige uus sõnum .
-  Lisage vastuvõtja nupuga .

 Valige mall .

Sõnumile malliga vastamine

-  Valige sõnumite ajalugu mingi kontaktiga.

 Valige sümbol .



 Valige mall .

Sõnumi edastamine

Multimeediumisüsteem:

  **Phone** (Phone (Telefon))

 **Messages** (Sõnumid)





-  Valige sõnumite ajalugu mingi kontaktiga.
-  Vajutage pikalt ühele sõnumile.
-  **Sõnumi edasisaatmine:** valige **Forward** (Forward (Edasta)).

Sõnumi saatjale helistamine

Multimeediumisüsteem:

  **Phone** (Phone (Telefon))

 **Messages** (Sõnumid)

-  Valige sõnumite ajalugu mingi kontaktiga.
-  Valige .
-  Valige **Call** (Helista).

SMSis oleva telefoninumbri või URLi kasutamine





Eeltingimused

-  URLi avamiseks on vaja internetiühendust.

Multimeediumisüsteem:

  **Phone** (Phone (Telefon))

 **Messages** (Sõnumid)



-  Valige sõnumite ajalugu mingi kontaktiga.
-  Valige sõnumist telefoninumber või URL. URLi valimisel avaneb veebibrauser. Telefoninumbri valimisel saab kasutada järgmisi suvandeid:
 -  **Call** (Helista)
 -  **Write new text message** (Kirjuta uus tekstisõnum)
-  Valige suvand.

Sõnumi kustutamine

Multimeediumisüsteem:

  **Phone** (Phone (Telefon))

 **Messages** (Sõnumid)



-  Valige kontakt.
-  Vajutage pikalt ühele sõnumile.
-  **Sõnumi kustutamine:** valige **Delete** (Kustuta).

Apple CarPlay™

Apple CarPlay™ ülevaade

 **HOIATUS** Teabesüsteem ja sideseadmed võivad tähelepanu hajutada

Kui kasutate sõidukisse integreeritud teabesüsteeme ja sideseadmeid sõidu ajal, võib see tähelepanu liikluselt kõrvale juhtida. Samuti võite kaotada kontrolli sõiduki üle.

-  Kasutage neid seadmeid ainult siis, kui liiklusolukord seda võimaldab.
-  Kui seda ei saa tagada, peatage sõiduk liiklusolukorda arvestades ja tehke sisetused seisvas sõidukis.

Multimeediumisüsteemi kasutamise korral tuleb järgida selle riigi seadusi, kus te parajasti viibite.

Apple CarPlay™ abil saab kasutada iPhone'i® funktsioone multimeediumisüsteemi kaudu. Rakendust saab kasutada puutekraani, TouchControl puuteplaadi või hääljuhtimise Siri® abil.

Hääljuhtimise rakendamiseks vajutage pikalt mitmefunktsioonilise rooli nuppu .

Kui kasutate Apple CarPlay™ hääljuhtimise kaudu, saab multimeediumisüsteemi endiselt LIN-GUATRONICu (→ Lehekülg 184) kaudu kasutada.

Apple CarPlay™ kaudu saab multimeediumisüsteemiga olla ühendatud ainult üks mobiiltelefon.

Ka kahe telefoni režiimil saab Apple CarPlay™ kasutamisel olla multimeediumisüsteemiga Bluetooth®-i kaudu ühendatud ainult üks täiendav mobiiltelefon.

Apple CarPlay™ saadavus võib riigiti erineda.

Rakenduse ning sellega seotud teenuste ja sisu eest vastutab asjakohane teenusepakkuja.

Teave Apple CarPlay™ kohta

Apple CarPlay™ kasutamise ajal ei saa kasutada iPhone®-i korral meediumiallikat iPod® kasutada.

Korraga saab aktiivne olla ainult üks sihtkohta juhatamine. Kui mobiiltelefonis alustatakse sihtkohta juhutamist ja multimeediumisüsteemis on sihtkohta juhatamine aktiivne, siis see lõpetatakse.

iPhone®-i ühendamine Apple CarPlay™ kaudu

Eeltingimused

- Kasutate seadme operatsioonisüsteemi hetkel kehtivat versiooni (vt tootja kasutusjuhendit).
- Apple CarPlay™ kõiki funktsioone saab kasutada ainult internetiühenduse korral.
- iPhone® on sobiva kaabli abil ühendatud USB-ss  multimeediumisüsteemis (→ Lehekülg 264).

Multimeediumisüsteem:





▶▶ Mercedes PRO & Apps (Mercedes PRO & Apps)

▶▶ Smartphone (Smartphone (Nutitefon))

▶▶ Apple CarPlay (Apple CarPlay)

▶▶ Start Apple CarPlay (Start Apple CarPlay (Käivita Apple CarPlay))

▶ Alternatiiv: kui Apple CarPlay™ on aktiivne (nt kui mängitakse muusikat või kasutatakse navigeerimissüsteemi), saate nuppudega

 või  või  rakenduse avada

(→ Lehekülg 202).

Andmekaitse-eeskirjadega nõustumine või neist keeldumine

Rakenduse esmakordsel käivitamisel: kuvatakse teade andmekaitse eeskirjadega.

▶ Valige **Accept & start** (Nõustu ja alusta).

Apple CarPlay™ sulgemine

▶ Vajutage nuppu .

ⓘ Apple CarPlay™ käivitub iPhone®-i kaabli abil süsteemiga ühendamise järel automaatselt. Kui Apple CarPlay™-d enne viimast lahutamist esiplaanil ei näidatud, siis käivitub rakendus järgmise ühendamise korral taustal. Apple CarPlay™ saab avada peamenüü kaudu.

Apple CarPlay™ heliseadete avamine

Multimeediumisüsteem:



▶▶ Mercedes PRO & Apps (Mercedes PRO & Apps)

▶▶ Smartphone (Smartphone (Nutitefon))

▶▶ Apple CarPlay (Apple CarPlay) ▶▶ 

▶ Valige heliseaded.

Juhtseadme seadmine rakendusnuppudega

Multimeediumisüsteem:



▶▶ Mercedes PRO & Apps (Mercedes PRO & Apps)

▶▶ Smartphone (Smartphone (Nutitefon))

▶▶ Apple CarPlay (Apple CarPlay) ▶▶ 

▶▶ General (Üldine)

▶ **Control via application buttons** (Control via application buttons (Juhtimine rakendusnuppude kaudu)) sisselülitamine: aktiveerige LED-sümbol.

▶ **Control via application buttons** (Control via application buttons (Juhtimine rakendusnuppude kaudu)) väljalülitamine: inaktiveerige LED-sümbol.

Apple CarPlay™ sulgemine

▶ **Apple CarPlay™ (kaabliga) ühenduse lõpetamine:** lahutage iPhone®-i ja multimeediumisüsteemi vaheline ühenduskaabel.

ⓘ Mercedes-Benz soovib ühenduskaabli lahutada ainult seisva sõiduki korral.

Android Auto

Android Auto ülevaade

⚠ Hoiatus Teabesüsteem ja sideseadmed võivad tähelepanu hajutada

Kui kasutate sõidukisse integreeritud teabesüsteeme ja sideseadmeid sõidu ajal, võib see tähelepanu liikluselt kõrvale juhtida. Samuti võite kaotada kontrolli sõiduki üle.

- ▶ Kasutage neid seadmeid ainult siis, kui liiklusolukord seda võimaldab.
- ▶ Kui seda ei saa tagada, peatage sõiduk liiklusolukorda arvestades ja tehke sisetused seisvas sõidukis.

Multimeediumisüsteemi kasutamise korral tuleb järgida selle riigi seadusi, kus te parajasti viibite.

Android Auto abil saab Androidi operatsioonisüsteemiga mobiiltelefoni funktsioone kasutada multimeediumisüsteemi kaudu. Funktsiooni saab kasutada puuteekraani või hääljuhtimise abil.

Hääljuhtimise rakendamiseks vajutage pikalt mitmefunktsioonilisel roolirattal nuppu .

Kui kasutate Android Autot hääljuhtimise kaudu, saab multimeediumisüsteemi endiselt LINGUATRONICu (→ Lehekülj 184) kaudu kasutada.

Android Auto kaudu saab multimeediumisüsteemiga korraga ühendatud olla ainult üks mobiiltelefon.

Sama kehtib ka kahe telefoni režiimi kohta.

Android Auto ja Android Auto rakenduste saadavus võib riigiti erineda.

Rakenduse ning sellega seotud teenuste ja sissu eest vastutab asjakohane teenusepakkuja.

Teave Android Auto kohta

Android Auto kasutamise ajal ei saa multimeediumisüsteemi erinevaid funktsioone (nt Bluetooth®-audio meediumiallkaid) kasutada.

Korraga saab aktiivne olla ainult üks sihtkohta juhatamine. Kui mobiiltelefonis alustatakse sihtkohta juhatamist ja multimeediumisüsteemis on sihtkohta juhatamine aktiivne, siis see lõpetatakse.

Mobiiltelefoni ühendamine Android Auto kaudu

Eeltingimused

- Mobiiltelefon toetab Android Autot alates versioonist Android 5.0.

- Mobiiltelefoni on installitud Android Auto rakendus.
- Telefon on telefonifunktsioonide kasutamiseks Bluetooth®-i kaudu multimeediumisüsteemiga ühendatud (→ Lehekülj 245).
Kui seni ei ole ühendust loodud, luuakse see mobiiltelefoni kasutamisel Android Autoga.
- Mobiiltelefon on sobiva kaabli abil multimeediumisüsteemi USB-pessa  ühendatud (→ Lehekülj 264).
- Android Auto kõiki funktsioone saab kasutada ainult internetiühenduse korral.

Multimeediumisüsteem:





▶▶ Mercedes PRO & Apps (Mercedes PRO & Apps)

▶▶ Smartphone (Smartphone (Nutitelefon))

▶▶ Android Auto (Android Auto)

▶▶ Start Android Auto (Start Android Auto (Android Auto käivitamine))

▶ Alternatiiv: kui Android Auto on aktiivne (nt kui mängitakse muusikat või kasutatakse navigeerimissüsteemi), saate nuppudega  või  või  rakenduse avada (→ Lehekülj 202).

i Ohutuse tagamiseks tuleb Android Auto multimeediumisüsteemis esimest korda sisse lülitada seisva sõiduki korral.

Andmekaitse-eeskirjadega nõustumine või neist keeldumine

Kuvatakse teade andmekaitse-eeskirjadega.

▶ Valige **Accept & start** (Nõustu ja alusta).

i Ohutuse tagamiseks tuleb Android Auto multimeediumisüsteemis esimest korda sisse lülitada seisva sõiduki korral.

Android Autost lahkumine

▶ Vajutage nuppu .

i Android Auto käivitub selle kaabli abil süsteemiga ühendamise järel automaatselt. Kui Android Autot enne viimast lahutamist esiplaanil ei näidatud, siis käivitub rakendus järgmise ühendamise korral tagaplaanil. Android Auto saab avada peamenüü kaudu.

Android Auto heliseadete avamine

Multimeediumisüsteem:



▶▶ Mercedes PRO & Apps (Mercedes PRO &

Apps)

▶▶ **Smartphone** (Smartphone (Nutitefon))

▶▶ **Android Auto** (Android Auto) ▶▶ 

▶ Valige heliseaded.

Juhtseadme seadmine rakendusnuppudega

Multimeediumisüsteem:



▶▶ **Mercedes PRO & Apps** (Mercedes PRO & Apps)

▶▶ **Smartphone** (Smartphone (Nutitefon))

▶▶ **Android Auto** (Android Auto) ▶▶ 

▶▶ **General** (Üldine)

▶ **Control via application buttons** (Control via application buttons (Juhtimine rakendusnuppude kaudu)) sisselülitamine: aktiveerige LED-sümbol.

▶ **Control via application buttons** (Control via application buttons (Juhtimine rakendusnuppude kaudu)) väljalülitamine: inaktiveerige LED-sümbol.

Android Auto sulgemine

▶ Lahutage mobiiltelefoni ja multimeediumisüsteemi vaheline ühenduskaabel. Mercedes-Benz soovib ühenduskaabli lahutada ainult seisva sõiduki korral.

Edastatud sõiduki andmed Android Auto ja Apple CarPlay™ korral

Edastatud sõidukiandmete ülevaade

Android Auto või Apple CarPlay™ kasutamisel edastatakse kindlaksmääratud sõidukiandmed mobiiltelefoni. See võimaldab mobiiltelefoni valitud teenuste optimaalset kasutamist. Aktiivset juurdepääsu sõiduki andmetele ei järgne.

Edastatakse järgmine süsteemiteave:

- multimeediumisüsteemi tarkvaraversioon
- süsteemi ID (anonüümne)

Need andmed edastatakse selleks, et optimeerida andmesidet sõiduki ja mobiiltelefoni vahel.

Sel eesmärgil ja mitme sõiduki sidumiseks mobiiltelefoniga luuakse juhuslikkuse alusel sõiduki tunnus.

Sel ei ole mingit seost sõiduki VIN-koodiga ja see kustutatakse multimeediumisüsteemi lähtestamisel (→ Lehekülg 217).

Edastatakse järgmised sõiduseisundi andmed:

- sisselülitatud käiguasend

- parkimise, seismise, veeremise ja sõitmise eristamine
- näidikuploki päeva- ja öörežiim

Need andmed edastatakse selleks, et saada ülevaade sõiduolukorrast.

Edastatakse järgmised asukohaandmed:

- koordinaadid
- kiirus
- kompassi suund
- kiirenduse suund

Need andmed edastatakse ainult aktiivse navigeerimise korral, et seda parandada (nt tunnelist läbisõitmisel).

Võrgu- ja internetifunktsioonid

Internetiühendus

Teave internetiühenduse kohta

⚠ HOIATUS Teabesüsteem ja sideseadmed võivad tähelepanu hajutada

Kui kasutate sõidukisse integreeritud teabesüsteeme ja sideseadmeid sõidu ajal, võib see tähelepanu liikluselt kõrvale juhtida. Samuti võite kaotada kontrolli sõiduki üle.

- ▶ Kasutage neid seadmeid ainult siis, kui liiklusolukord seda võimaldab.
- ▶ Kui seda ei saa tagada, peatage sõiduk liiklusolukorda arvestades ja tehke sisetused seisvas sõidukis.

Multimeediumisüsteemi kasutamise korral tuleb järgida selle riigi seadusi, kus te parajasti viibite.

⚠ HOIATUS Tähelepanu hajumise oht mobiilsideseadmete kasutamise korral sõidu ajal

Kui kasutate mobiilsideseadmeid sõidu ajal, võib see tähelepanu liikluselt kõrvale juhtida. Samuti võite kaotada kontrolli sõiduki üle.

- ▶ Kasutage neid seadmeid ainult seisvas sõidukis.

Sõidukis mobiilsete sideseadmete kasutamise korral tuleb järgida selle riigi seadusi, kus te parajasti viibite.

Olenevalt sõiduki varustusest on internetiühenduse loomiseks järgmised võimalused:

- **Suhtlusmooduliga sõidukid:** interneti kasutamine, kaasa arvatud Mercedes PRO connecti teenused ja rändlus (→ Lehekülg 257). Mercedes PRO connecti kasutatavus on riigist. Järgmisel veebilehel saate kontrollida, kas Mercedes PRO on teie riigis kasutatav: <http://www.mercedes.pro>
- **Ilma suhtlusmoodulita sõidukid:**
 - Bluetooth®-i kaudu andmevõimelise mobiiltelefoniga (→ Lehekülg 257)
 - WLANi kaudu andmesidevõimelise mobiiltelefoniga (→ Lehekülg 257)

Sõidu ajal on internetifunktsioonide kasutamine piiratud.

Internetifunktsioon sidemooduli kaudu

Püsivalt paigaldatud sidemooduliga sõidukitel saab internetiühenduse luua sisseehitatud SIM-kaardi kaudu.

Veebifunktsioonide kasutamiseks sidemooduli kaudu peavad olema täidetud järgmised eeltingimused:

- Sõiduk on varustatud püsivalt paigaldatud sidemooduliga.
- Olemas on Mercedes PRO konto (→ Lehekülg 197)
- Mercedes PRO connect on sisse lülitatud ja kasutusvalmis.
- Mercedes PRO connect on internetijuurdepääsuks aktiveeritud.

i Veebibrauseri, internetiraadio või WLAN-pääsupunkti kasutamiseks tuleb otse mobiilsideoperaatorilt osta lisaks andmemaht. Andmemahtu ostmiseks peate oma mobiilse lõppseadme ühendama sõiduki WLAN-pääsupunktiga ja mobiilsideoperaatori juures registreeruma (→ Lehekülg 214).

Küsi mõnest Mercedes-Benz volitatud töökohast, kas teie riigis on võimalik andmemahtu osta. Kui andmemaht on olemas, saate kasutada veebibrauserit, internetiraadiot ja WLAN-pääsupunkti mobiilsete lõppseadmete jaoks.

Internetiühenduse loomine WLANi kaudu ilma sidemoodulita

Eeltingimused

- Multimeediumisüsteemis on WLAN-funktsioon sisse lülitatud (→ Lehekülg 213).

- Välisel seadmel on WLAN-funktsioon sisse lülitatud (vt tootja kasutusjuhendit).
- Internetiühendus WLANi kaudu on sisse lülitatud (vt tootja kasutusjuhendit).

Internetiühendus WLANi kaudu on takistatud või puudub, kui:

- Mobiiltelefon on välja lülitatud.
- Mobiiltelefonis on mobiilsideandmete kasutamine inaktiveeritud.
- Multimeediumisüsteemis on WLAN-funktsioon välja lülitatud.
- Välisel seadmel on WLAN-funktsioon välja lülitatud.
- Välisel seadmel on internetiühendus WLANi kaudu välja lülitatud.

Multimeediumisüsteem:

- ➔  **Settings** (Seaded)
- ➔ **System** (Süsteem)
- ➔ **Wi-Fi & Bluetooth** (Wi-Fi & Bluetooth)
- ➔ **Internet settings** (Internetiseaded)
- ➔ **Connect via Wi-Fi** (Ühenda WLANi kaudu)
- ▶ Valige võrk.
- ▶ Logige WLAN-võrku (→ Lehekülg 213).

Internetiühenduse loomine Bluetooth®-i kaudu ilma sidemoodulita

Eeltingimused

- Mobiiltelefon toetab Bluetooth®-profiili PAN (Personal Area Network).
- Mobiiltelefon on Bluetooth®-i kaudu multimeediumisüsteemiga ühendatud (→ Lehekülg 245).

Bluetooth®-i kaudu võib internetiühendus olla piiratud või puududa, kui:

- Mobiiltelefon on välja lülitatud.
- Mobiiltelefon on ühendatud täiendava mobiiltelefonina.
- Puudub piisav mobiilsidevõrgu levi.
- Mobiiltelefonis on mobiilsideandmete kasutamine inaktiveeritud.
- Bluetooth®-funktsioon on multimeediumisüsteemis välja lülitatud ja mobiiltelefoni soovitakse ühendada Bluetooth®-i kaudu.
- Mobiiltelefonil on Bluetooth®-funktsioon välja lülitatud ja mobiiltelefoni soovitakse ühendada Bluetooth®-i kaudu.

- Mobiilsidevõrk või mobiiltelefon ei võimalda korraga kasutada telefoni- ja internetiühendust.
- Mobiiltelefonis ei ole lubatud kasutada interneti Bluetooth®-i kaudu.

Kui mobiiltelefon ühendatakse Bluetooth®-i kaudu multimeediumisüsteemiga esimest korda, siis abistab teid internetiühenduse loomisel abisüsteem.

Internetiühenduse saab luua ka käsitsi.

Täpsemat teavet saab veebilehelt <http://www.mercedes-benz.com/connect> või Mercedes-Benzi volitatud töökojast.

Multimeediumisüsteem:



- ➔  ➔ **Settings** (Seaded)
- ➔ **System** (Süsteem)
- ➔ **Wi-Fi & Bluetooth** (Wi-Fi & Bluetooth)
- ➔ **Internet settings** (Internetiseaded)
- ➔ **Connect via Bluetooth** (Connect via Bluetooth (Ühenda Bluetooth-i kaudu))

- ▶ Valige mobiiltelefon.
- ▶ Internetiühendus on loodud.

Automaatne internetiühenduse loomine

Multimeediumisüsteem:

- ➔  ➔ **Settings** (Seaded)
- ➔ **Wi-Fi & Bluetooth** (Wi-Fi & Bluetooth)
- ➔ **Internet settings** (Internetiseaded)

- ▶ Märgistage mobiiltelefon.
- ▶ Valige .
- ▶ Lülitage **Permanent Internet connection** (Permanent Internet connection (Interneti püsühendus)) sisse .

Mobiiltelefoni internetipääsu loa tühistamine

Multimeediumisüsteem:

- ➔  ➔ **Settings** (Seaded)
- ➔ **System** (Süsteem)
- ➔ **Wi-Fi & Bluetooth** (Wi-Fi & Bluetooth)
- ➔ **Internet settings** (Internetiseaded)

- ▶ Valige mobiiltelefoni realt .
- ▶ Valige **Delete configuration** (Kustuta konfiguratsioon).
- ▶ Valige **Yes** (Jah).

Mobiiltelefoni andmete näitamine

Multimeediumisüsteem:

- ➔  ➔ **Settings** (Seaded)
- ➔ **System** (Süsteem)

- ➔ **Wi-Fi & Bluetooth** (Wi-Fi & Bluetooth)
- ➔ **Internet settings** (Internetiseaded)

- ▶ Valige mobiiltelefoni ribalt .
- ▶ Valige **Details** (Andmed).

Internetiühenduse loomine

Multimeediumisüsteem:



- ➔ **Mercedes PRO & Apps** (Mercedes PRO & Apps)

- ▶ Valige näiteks Valige  **Browser** (Brauser) .
- ⓘ Multimeediumisüsteem loob tavaliselt internetiühenduse automaatselt. Kui multimeediumisüsteem ei ole internetiga ühendatud, luuakse internetiühendus internetirakenduse kasutamisel.

Internetiühenduse automaatse lahutamise seadmine ilma sidemoodulita

Multimeediumisüsteem:



- ➔ **Settings** (Seaded)
- ➔ **System** (Süsteem)
- ➔ **Wi-Fi & Bluetooth** (Wi-Fi & Bluetooth)
- ➔ **Internet settings** (Internetiseaded)

- ▶ Valige mobiiltelefoni realt .
- ▶ Valige **Disconnect when inactive** (Katkesta ühendus tegevusetuse korral).

Saadaval on järgmised suvandid:

- **5 minutes** (5 minutit)
- **10 minutes** (10 minutit)
- **20 minutes** (20 minutit)
- **Unlimited** (Piiramatut)
- ▶ Valige suvand.

Ühenduse seisund

Ühenduse seisundi ülevaade



- ① olemasoleva ühenduse ja suhtlusmooduli või ühendatud Bluetooth®-seadme vastuvõtu- välja tegevuse näit

Ühenduse seisundi näitamine

Multimeediumisüsteem:

- ➔ ➔ **Settings** (Seaded)
- ➔ **System** (Süsteem)
- ➔ **Wi-Fi & Bluetooth** (Wi-Fi & Bluetooth)
- ▶ Valige **Internet status** (Internet status (Interneti seisund)).
- ① Ühenduse korral WLANi või Bluetooth®-seadme kaudu näidatakse ligikaudset edastatavat andmemahtu. Täpseid väärtusi saate küsida oma mobiilsideoperaatorilt.
- ① Sidemooduli kaudu ühenduse korral näidatakse järgmist olekuteavet:
 - võrgu tüüp
 - olek sidus-/vallas-

Veebibrauser

veebilehe avamine

⚠ HOIATUS Teabesüsteem ja sideseadmed võivad tähelepanu hajutada

Kui kasutate sõidukisse integreeritud teabesüsteeme ja sideseadmeid sõidu ajal, võib

see tähelepanu liikluselt kõrvale juhtida. Samuti võite kaotada kontrolli sõiduki üle.

- ▶ Kasutage neid seadmeid ainult siis, kui liiklusolukord seda võimaldab.
- ▶ Kui seda ei saa tagada, peatage sõiduk liiklusolukorda arvestades ja tehke sisetused seisvas sõidukis.

Multimeediumisüsteemi kasutamise korral tuleb järgida selle riigi seadusi, kus te parajasti viibite. Multimeediumisüsteem:

- ➔
- ➔ **MERCEDES PRO & APPS** (MERCEDES PRO & RAKENDUSED) ➔ **Browser** (Brauser)

Uue veebilehe avamine

- ▶ Valige **URL**.
- ▶ Sisestage veebiaadress.
- ▶ Valige **OK**.
- ① Sõidu ajal ei saa veebilehti vaadata.

Veebilehe avamine ajaloost

- ▶ Eelmise või järgmise lehe avamine ajaloost: valige **←** või **→**.
- ① Veebibrauseri kasutatavus on riigist. Sidemooduliga sõidukid: veebibrauseri kasutamiseks tuleb lisaks osta andmemaht Mercedes PRO kaudu või otse mobiilsideoperaatorilt. Andmemahtu ostmiseks peate oma mobiilse lõppseadme ühendama sõiduki WLAN-pääsupunktiga ja mobiilsideoperaatori juures registreerima (→ Lehekülj 214).

Ülevaade veebisirvikutest

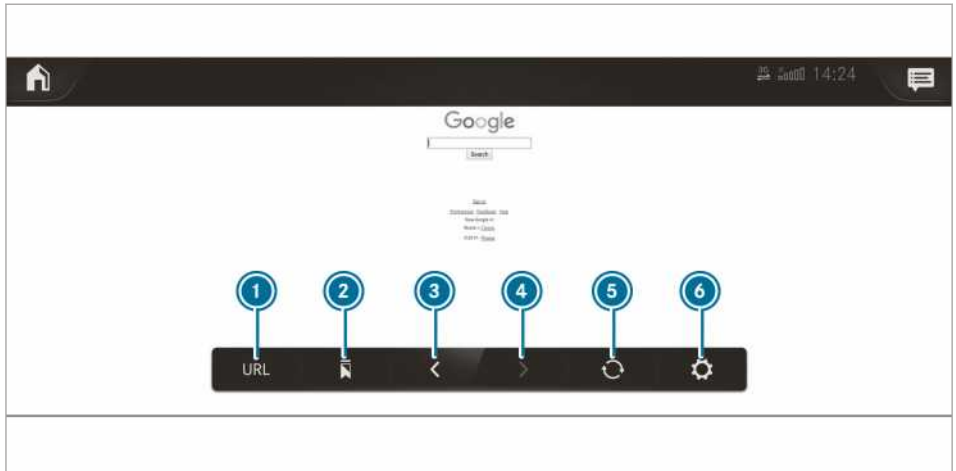

- | | | |
|---------------------|------------------------------|------------|
| ① URLi sisestamine | ④ järgmine veebileht | ⑥ suvandid |
| ② järjehoidjad | ⑤ värskendamine/katkestamine | |
| ③ eelmine veebileht | | |

Veebibrauseri-suvandite avamine

Multimeediumisüsteem:

-
- **MERCEDES PRO & APPS** (MERCEDES PRO & RAKENDUSED) ➤➤ **Browser** (Brauser)
-

Valida saab järgmisi funktsioone:

- **Bookmarks** (Bookmarks (Järjehoidjad))
- **Options** (Valikud) seadetega:
 - **Browser settings** (Brauseri seaded)
 - **Delete browser data** (Kustuta brauseri andmed)

- ▶ Valige suvand.
- ▶ Tehke seaded.

Veebibrauseri seadete avamine

Multimeediumisüsteem:

-
- **MERCEDES PRO & APPS** (MERCEDES PRO & RAKENDUSED) ➤➤ **Browser** (Brauser)
- ➤➤ **Browser settings** (Brauseri seaded)

Valida saab järgmisi funktsioone:

- **Block popups** (Blokeeri hüplikaknad)
- **Enable Javascript** (Luba Javascript)
- **Enable cookies** (Luba küpsised)

- ▶ Lülitage funktsioon sisse või välja .

Internetiajaloo kustutamine

Multimeediumisüsteem:

-
- **MERCEDES PRO & APPS** (MERCEDES PRO & RAKENDUSED) ➤➤ **Browser** (Brauser)
-
- **Delete browser data** (Kustuta brauseri andmed)

Saadaval on järgmised suvandid:

- **All** (Kõik)
- **Cache** (Cache (Vahemälu))
- **Cookies** (Küpsised)
- **Entered URLs** (Entered URLs (Sisestatud URLid))
- **Form data** (Vormi andmed)

- ▶ Valige suvand.
- ▶ Valige **Yes** (Jah).

Järjehoidjate haldamine

Multimeediumisüsteem:

-
- **MERCEDES PRO & APPS** (MERCEDES PRO & RAKENDUSED) ➤➤ **Browser** (Brauser)

- ▶ Valige .

Järjehoidja valimine

- ▶ Valige kirje.

Järjehoidja lisamine

- ▶ Valige [Add current site to bookmarks](#) (Add current site to bookmarks (Lisa see lehekülg järjehoidjatesse)).
- ▶ Sisestage nimi.
- ▶ Valige [Bestätigen](#) (Kinnita).

Järjehoidja töötlemine

- ▶ Valige järjehoidja järelt .
- ▶ Valige [Edit](#) (Muuda).
- ▶ Sisestage nimi.
- ▶ Valige [Bestätigen](#) (Kinnita).

Järjehoidja kustutamine

- ▶ Valige järjehoidja järelt .
- ▶ Valige [Delete](#) (Kustuta).
- ▶ Valige [Yes](#) (Jah).

Veebibrauseri sulgemine

Multimeediumisüsteem:

- ▶ .
- ▶ [MERCEDES PRO & APPS](#) (MERCEDES PRO & RAKENDUSED) ▶  [Browser](#) (Brauser)
- ▶ Valige .

Internetiraadio

Internetiraadio avamine

Eeltingimused

- ① Internetiraadio funktsiooni saab kasutada ainult teatud riikides.
 - Teenus on saadaval.
 - Andmemaht on olemas.
 - Mõnes riigis tuleb seda osta.
 - Häireteta edastamise jaoks on olemas kiire internetiühendus.
 - Teenused erinevad riigiti.
 - Täpsemat teavet saab Mercedes-Benz volitatud töökojast.

Multimeediumisüsteem:

- ▶  ▶ [Radio](#) (Raadio)
- ▶ Valige [TuneIn Radio](#).
Kuvatakse internetiraadio menüü. Kuulete viimati seatud jaama.
- ① Vastuvõtkvaliteet oleneb kohalikust mobiilside vastuvõtust.

Internetiraadio ülevaade



- | | | |
|--|----------------------------|---------------------------|
| ① praeguse jaama täpsem teave | ④ suvandid | ⑧ jaamaotsing |
| ② näit, kui on olemas ühendus isikliku kasutajakontoga | ⑤ lemmikud | ⑨ valitud kategooria |
| ③ andmeedastuskiirus | ⑥ alustamine ja lõpetamine | ⑩ internetiraadio pakkuja |
| | ⑦ sirvimine | |

Internetiraadio jaamade valimine ja ühendamine

Multimeediumisüsteem:

→ → Radio (Raadio) → Tuneln Radio

- ▶ Valige .
- ▶ Valige kategooria.
- ▶ Valige jaam.
- ▶ Ühendus luuakse automaatselt.

või

- ▶ Valige otsinguväli.
- ▶ Sisestage jaama nimi sisestusvälja kaudu.

- ① Internetiraadio kasutamise korral võidakse edastada suuri andmemahte.

Internetiraadio jaama lemmikuna salvestamine ja kustutamine

Multimeediumisüsteem:

→ → Radio (Raadio) → Tuneln raadio

- ▶ Valige jaam.
- ▶ Valige . Avaneb lemmikute loend kõikide salvestatud jaamadega.
- ▶ Valige Lisa lemmikutesse.

või

- ▶ Looge veebioperaatori (Tuneln Radio) juures konto ja registreeruge seejärel multimeediumisüsteemis. Lemmikuid esitatakse multimeediumisüsteemis.

Lemmikute kustutamine

- ▶ Valige jaam.
- ▶ Valige .
- ▶ Valige Kustuta lemmik.

Internetiraadio suvandite seadmine

Multimeediumisüsteem:

→ → Radio (Raadio) → Tuneln raadio →

Saadaval on järgmised suvandid:

- Vali voogedastus: voogedastuse kvaliteedi valimine.
- Logi Tunelni kontole sisse: Tunelni kasutajakontole sisselogimine.
- Logi kontolt välja: Tunelni kasutajakontolt väljalogimine.
- ▶ Valige suvand.

Viimati valitud kategooria jaamaloendi avamine

Multimeediumisüsteem:

→ 🏠 ▶▶ Radio (Raadio) ▶▶ Tuneln raadio

- ▶ Vajutage hetkel kuulatava jaama ümbrist. Olenevalt sellest, kuidas jaam valiti, avaneb jaamaloend.

Meediumid

Teave meediumirežiimi kohta

Teave toetatud vormingute ja andmekandjate kohta

⚠ HOIATUS Tähelepanu hajumise oht andmekandjate kasutamise ajal

Kui kasutate andmekandjaid sõidu ajal, võib see tähelepanu liikluselt kõrvale juhtida. Samuti võite kaotada kontrolli sõiduki üle.

- ▶ Kasutage andmekandjaid ainult seisva sõiduki korral.

Multimeediumisüsteem toetab järgmisi vorminguid ja andmekandjaid:

Lubatud failisüsteemid	FAT32, exFAT, NTFS
Lubatud andmekandjad	USB-seadmed, iPod® / iPhone®, MTP-seadmed, Bluetooth®-audioseadmed
Toetatud vormingud	Audio: MP3, WMA, AAC, WAV, FLAC, ALAC Video: MPEG, AVI, DivX, MKV, MP4, M4V, WMV

- Multimeediumisüsteem haldab kokku kuni 50 000 toetatud faili.
 - Toetatakse kuni 2 TB andmekandjaid (32-bitise aadressiruumiga).
- ⓘ Järgida tuleb järgmisi suuniseid:
- Kasutatavate muusika- ja videofailide kodeerijate, diskreetimissageduste ja andmekiiruste suure mitmekesisuse tõttu ei ole võimalik nende esitamist tagada.
 - Turul saadaolevate USB-seadmete suure hulga tõttu ei ole võimalik kõikide USB-seadmete esitust tagada.
 - Toetatakse kuni FullHD (1920x1080) videoid.

- Kopeerimiskaitsega muusika- ja videofaile ega DRM-kodeeringuga (Digital Rights Management) faile ei saa esitada.
- MP3-mängijad peavad toetama meediumiedastuse protokoll (MTP).

Teave autoriõiguse ja kaubamärkide kohta

Audiofailid, mida saate esituseks ise salvestada või esitada, on autoriõigusega kaitstud. Mitmes riigis ei tohi ilma autori eelneva nõusolekuta audiofaile kopeerida, ka mitte isiklikuks kasutamiseks. Tutvuge asjakohaste autoriõiguse nõuetega ja järgige neid.



Toodetud ettevõtte Dolby Laboratories litsentsi alusel. Dolby, Dolby Audio ja topelt-D sümbol on ettevõtte Dolby Laboratories kaubamärgid.



Gracenote, MusicID, Playlist Plus, Gracenote'i logo ja logotüüp "Powered by Gracenote" on ettevõtte Gracenote, Inc. registreeritud kaubamärgid või kaubamärgid USA-s ja/või muudes riikides.



DTSi patente kohta vt <http://patents.dts.com>. Toodetud ettevõtte DTS Licensing Limited litsentsi alusel. DTS, sümbol, samuti DTS koos sümboliga on registreeritud kaubamärgid ning DTS TruVolume on ettevõtte DTS, Inc.® omamärki-toode. DTS, Inc. Kõik õigused kaitstud.

Meediumimenüü ülevaade

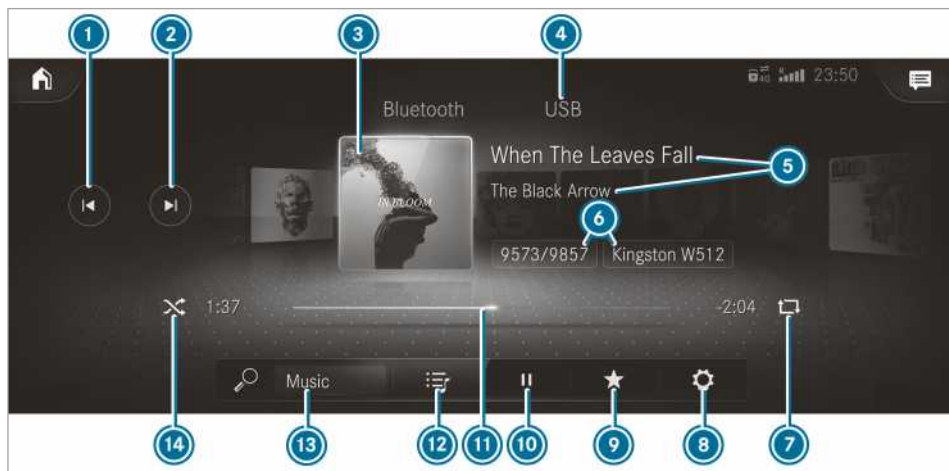

- | | | |
|--|--|------------------------------------|
| ① eelmine muusikapala või kiire tagasikerimine | ⑥ hetkel mängiva muusikapala number /muusikapalu esitusloendis ja aktiivne andmekandja | ⑩ esituse juhtimine |
| ② järgmine muusikapala või kiire edasikerimine | ⑦ kordamine | ⑪ ajatelg |
| ③ albumi kaanepilt | ⑧ seaded | ⑫ kategooriad |
| ④ aktiivne meediumiallikas | ⑨ lisasuvandid | ⑬ muusikaotsing |
| ⑤ muusikapala ja esitaja | | ⑭ juhuslikus järjekorras esitamine |

Andmekandja ühendamine multimeediumisüsteemiga

USB-seadmete ühendamine

! **MÄRKUS** Kõrge temperatuur võib põhjustada kahjustusi

Kõrge temperatuur võib USB-seadmeid kahjustada.

▶ Võtke USB-seadmed pärast kasutamist välja ja eemaldage sõidukist.

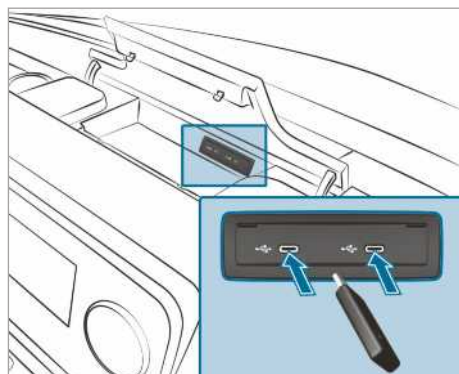

Multimeediumi ühendamissõlm asub keskkonsooli panipaigas ja seal on kaks C-tüüpi USB-pesa.

▶ Ühendage USB-seade USB-pessa.

ⓘ Mitme Apple®-i seadme üheaegsel ühendamisel pange tähele seadmete ühendamise järjekorda. Multimeediumisüsteem ühendub ainult esimesena ühendatud seadmega. Teisi samaaegselt ühendatud Apple®-i seadmeid varustatakse ainult toitevooluga.

Bluetooth®-audioseadme otsimine ja autoriseerimine

Eeltingimused

- Multimeediumisüsteemis ja audioseadmel on Bluetooth® sisse lülitatud.
- Audioseade toetab Bluetooth®-i audioprofiile A2DP ja AVRCP.
- Audioseade on teiste seadmete jaoks nähtav.

Multimeediumisüsteem:

→  ▶ Media (Meediumid)
▶ Bluetooth (Bluetooth) ▶ 

Uue Bluetooth®-audioseadme autoriseerimine

- ▶ Valige **Connect new device** (Ühenda uus seade).
Leitud seadmeid näidatakse seadmete loendis.
- ▶ Valige audioseade.
Algab autoriseerimine. Multimeediumisüsteemis ja mobiiltelefonis näidatakse koodi.
- ▶ Kui koodid on samad, kinnitage see audioseadmes.
- ▶ Valige **Only as Bluetooth audio device** (Ainult Bluetooth-audioseadmena).
Bluetooth®-audioseade ühendatakse multimeediumisüsteemiga.

Juba autoriseeritud Bluetooth®-audioseadme ühendamine

- ▶ Valige loendist Bluetooth®-audioseade.
Luuakse ühendus.

Meediumiesituse alustamine

Aandmekandja on multimeediumisüsteemiga ühendatud.

Multimeediumisüsteem:







→  ▶ Media (Meediumid)

- ▶ Valige meediumiallikaks **USB (USB)** või **Bluetooth (Bluetooth)**.

Meediumiesituse juhtimine

Multimeediumisüsteem:

→  ▶ Media (Meediumid)

- ▶ **Esituse katkestamine:** valige .
- ▶ **Esituse jätkamine:** valige ▶.
- ▶ **Muusikapala kordamine:** valige .
- ▶ Kordamiseks on võimalikud järgmised seadmed:
 - **Üks kord valimine:** praegust esitusloendit korratakse.
 - **Kaks korda valimine:** korratakse esitatavat muusikapala.
 - **Kolm korda valimine:** kordamine lülitatakse välja.
- ▶ **Muusikapalade esitamine juhuslikus järjekorras:** valige .
- ▶ **Palas edasi- või tagasikerimine:** Puudutage ajaliistu soovitud kohas.
- ▶ **Järgmise muusikapala valimine:** valige .
- ▶ **Eelmise muusikapala valimine:** valige .
- ▶ **Muusikapala kiirkerimine:** hoidke nuppu  või  allavajutatuna.
- ▶ **Hetkel esitatava palade loendi näitamine:** valige näidatud kaanepilt.

Lisasuvandite seadmine meediumiesituse jaoks

Multimeediumisüsteem:

→  ▶ Media (Meediumid)

Täiendavate suvandite avamine

- ▶ Valige .
- ▶ Kuvatakse täiendavad suvandid.

saadaval on järgmised suvandid:

- **Play similar tracks** (Play similar tracks (Esita sarnaseid muusikapalu))

Kui valite selle muusikapala esitamise ajal, luuakse sarnaste muusikapalade esitusloend.

- **Surprise mix** (Üllatusloend)
Esitusloend luuakse juhuslikult valitud muusikapaladest.
- **Add to favourite songs** (Lisa lemmiklaulude hulka)
Esitav muusikapala lisatakse lemmiklaulude hulka.
- **Delete from favourite songs** (Kustuta lemmiklaulude hulgast)
Esitav muusikapala kustutakse lemmiklaulude hulgast.

▶ Valige suvand.

Meediumiotsing

Teave kategooriates otsimise kohta

Rubriigist  saab otsida kõiki saadaval meediumifaile. Selleks saab valida erinevaid kategooriaid. Näidatud kategooriad olenevad ühendatud seadmest ja andmevormingust.

Bluetooth®-audioseadmete korral saadaval olevad kategooriad:

- **Current tracklist** (Praegune muusikapalade loend)
Näidatakse ühendatud seadme kaustu ja kategooriaid.

Audiofailide korral saadaval olevad kategooriad:

- **Current tracklist** (Praegune muusikapalade loend)
- **Playlists** (Playlists (Esitusloendid))
- **Folder** (Kaust)
- **Albums** (Albumid)
- **Artists** (Artists (Esitajad))
- **Tracks** (Tracks (Palad))
- **Favourite songs** (Lemmiklaulud)
- **Frequently played** (Tihti esitatud)
- **Most recently added** (Viimati lisatud)
- **Mood** (Meeleolu) (→ Lehekülg 267)
- **Music genres** (Music genres (Muusikažanrid))
- **Year** (Year (Aasta))
- **Composers** (Heliloojad)
- **Select by cover** (Select by cover (Valik ümbrise järgi))
- **Podcasts** (Taskuhäälingud) (Apple®-i seadmed)

- **Audiobooks** (Audiobooks (Audioraamatud)) (Apple®-i seadmed)

Videofailide korral saadaval olevad kategooriad:

- **Folder** (Kaust)
- **Videos** (Videod)

ⓘ Neid kategooriaid saab kasutada kohe, kui kogu meediumi sisu on loetud ja analüüsitud.

Otsingu alustamine kategooriates

Multimeediumisüsteem:

➔  ➔ **Media** (Meediumid) ➔ 

▶ Valige kategooria.
Meediumifaile näidatakse vastavalt valitud kategooriale, nt kuvatakse kategooria **Albums** (Albumid) korral kõik albumid.

Kuvatud tulemuste sorteerimine või kõigi leitud meediumide esitamine

▶ Valige .

▶ **Kategooria kõigi leitud tulemuste esitamine:** valige **Play all** (Esita kõik).

Kui aktiivne on näiteks albumite kategooria, esitatakse kõik otsitud esitaja albumid.

▶ **Tulemuste tähestikuline sorteerimine:** valige **Sort from A-Z** (Järjesta A-Z).

▶ **tulemuste sorteerimine tähestikule vastupidiselt:** valige **Sort from Z-A** (Järjesta Z-A).

ⓘ Kasutatavad suvandid olenevad valitud kategooriast ja ühendatud seadmest.

Märksõnaotsingu kasutamine

Multimeediumisüsteem:

➔  ➔ **Media** (Meediumid) ➔ 

Valiku  kategooriates saab vaba tekstisisestusega märksõnade abil sisu otsida.

▶ Valige kategooria.

▶ Valige **Search** (Otsi).

Märkide sisestamiseks avaneb klaviatuur.

▶ Sisestage soovitud otsisõna.

ⓘ Otsing algab esimese märgi sisestamisel. Mida rohkem märke sisestate, seda konkreetsemaks muutuvad otsingutulemused.

▶ Valige tulemuste loendist soovitud kirje.
Kui valitud tulemus on album, muusikapala või esitusloend, algab esitus. Kui valitud tulemus on uus kategooria, avatakse see otsingus.

Muusikapala otsimine meeleolu järgi

Multimeediumisüsteem:



My Musicu otsingu kaudu saab otsida meeleolule vastavaid muusikapalasisid.

▶ Valige **Mood** (Meeleolu).

Ekraanile tuleb järgmiste meeleoludega raster:

- **Positive** (Positiivne)
- **Calm** (Rahulik)
- **Dark** (Sünge)
- **Energetic** (Energeetiline)

▶ Lükake regulaator sobivasse asendisse. Otsitakse näidatud meeleoluga sobivaid muusikapalasisid.

Videoseadete tegemine

Multimeediumisüsteem:



- ▶ Valige **Video settings** (Videoseaded).
- ▶ Valige kuvasuhe.

Täisekraani seadmine

- ▶ Valige .

Raadio

Raadio sisselülitamine

Multimeediumisüsteem:



- ▶ Teine võimalus: vajutage nuppu . Ekraanile tuleb raadionäit. Kuulete viimati valitud jaama viimati seatud sagedusalal.

Raadio ülevaade



- | | | |
|--|-----------------------------------|-----------------|
| ① aktiivne sagedusala | ④ suvandid | ⑦ jaamade loend |
| ② jaama nimi või määratud sagedus | ⑤ täisekraan / DAB slaidiesitus | ⑧ otsing |
| ③ esitaja, muusikapala, album ja raadiotekst | ⑥ heli väljalülitamise funktsioon | |

Sagedusala seadmine

Multimeediumisüsteem:



- ▶ Valige sagedusala.

Raadiojaama seadmine

Multimeediumisüsteem:





- ▶ Viibake juhtelemendil vasakule või paremale.

Raadiojaamade loendi avamine

Multimeediumisüsteem:



  Radio (Raadio)

- ▶  Valige . Avaneb jaamade loend.
- ▶ Valige jaam.

Raadiojaama otsimine jaama nime või sageduse otsesestuse kaudu

Multimeediumisüsteem:

  Radio (Raadio)

- ▶ Valige .
- ▶ Valige .
- ▶ Sisestage jaama nimi või sagedus.
- ▶ Valige jaam.

Raadiojaama salvestamine

Multimeediumisüsteem:

  Radio (Raadio)

- ▶ Valige raadiojaam.

Vaba salvestuskoht jaamade mälus on olemas

- ▶ Valige .

või

- ▶ Vajutage pikalt raadiojaama.

Kirje asendamine jaamamälus

- ▶ Vajutage pikalt jaamamälu kirjet.
- ▶ Valige **Yes** (Jah).

Jaamamälu muutmine

Multimeediumisüsteem:

  Radio (Raadio)

Jaama ümberpaigutamine:

- ▶ Vajutage salvestatud jaama pikalt.
- ▶ Valige **Move** (Paiguta ümber).
- ▶ Paigutage jaam uuele kohale.

Jaama kustutamine:

- ▶ Vajutage jaama pikalt.
- ▶ Valige **Delete** (Delete (Kustuta)).

Jaama asendamine:

- ▶ Vajutage jaama pikalt.
- ▶ Valige **Replace radio station** (Asenda raadiojaam).

Püsiseduse funktsiooni sisse- ja väljalülitamine

Multimeediumisüsteem:

  Radio (Raadio)

- ▶ Valige sisse- või väljalülitamiseks **Frequency fix** (Püsisedus). Kui funktsioon on sisse lülitatud, püsib seatud sagedus ka halva vastuvõtu korral.

Liiklusteade edastamise sisse- ja väljalülitamine

Multimeediumisüsteem:

  Radio (Raadio) 

- ▶ Lülitage **Traffic announcements** (Traffic announcements (Liiklusteade)) sisse või välja.

Liiklusraadio helitugevuse suurendamise seadmine

Multimeediumisüsteem:

  Radio (Raadio) 

 Sound (Heli)

- ▶ Valige **Navigation and traffic announcements** (Navigeerimissuunised ja liiklusteade).
- ▶ Valige **Traffic announc. vol. increase** (Liiklusteade helitugevuse suurendamine).
- ▶ Seadke väärtus.
- ▶ Kinnitage väärtus valikuga .

Raadioteksti näitamine

Multimeediumisüsteem:

  Radio (Raadio) 

- ▶ Lülitage **Display radio text information** (Display radio text information (Näita raadio tekstiteavet)) sisse või välja.

Heli

Heliseaded

Teave helisüsteemi kohta

Helisüsteemi kasutatakse raadio- ja meediumide-režiimil kõigi funktsioonide jaoks. Ekvalaiseriseadmed mõjuvad nt kõigi meediumiallikate esitusele.

Helimenüü avamine

Multimeediumisüsteem:

 Media (Meediumid)

 Sound (Heli)

Valida saab järgmisi funktsioone:

- [Equaliser](#) (Ekvalaiser)
- [Balance and Fader](#) (Helitasakaal ja -jaotus)
- [Auto. volume adjustment](#) (Helitugevuse automaatne kohandamine)

 Valige helimenüü.

Kõrgete, keskmiste ja madalate helide seadmine

Multimeediumisüsteem:

 Media (Meediumid)

 Sound (Heli)

 Seadke [TREBLE](#) (KÕRGED TOONID), [MID](#) (KESKMISED TOONID) või [BASS](#) (MADALAD TOONID).

Helitugevuse automaatse kohandamise sisse-/väljalülitamine

Multimeediumisüsteem:

 Media (Meediumid)

 Sound (Heli)

Helitugevuse automaatne kohandamine ühtlustab helitugevuse erinevused heliallikate ümberlülitamise korral.

 Lülitage [Auto. volume adjustment](#) (Helitugevuse automaatne kohandamine) sisse või välja.

Helitasakaalu ja -jaotuse seadmine

Selle funktsiooni kasutatavus oleneb sõiduki varustusest.

Multimeediumisüsteem:

 Media (Meediumid)

 Sound (Heli)

 Seadke helitasakaal ja -jaotus.

Juhis koormamissuuniste kohta

▲ OHT Mürgistusoht heitgaasi tõttu

Sisepõlemismootorid paiskavad õhku mürgist heitgaasi, nt süsinikmonoksiidi. Kui tagaluuk on töötava mootori korral avatud, eriti sõidu ajal, võib heitgaas sõiduki salongi sattuda.

- ▶ Seisake enne tagaluugi avamist alati mootor.
- ▶ Ärge sõitke kunagi lahtise tagaluugiga.

▲ HOIATUS Vigastusoht kinnitamata asjade tõttu sõidukis

Kui esemed on kinnitamata või ebapiisavalt kinnitatud, võivad need paigast nihkuda, ümber kukkuda või laiali paiskuda ning seeläbi sõitjaid tabada.

See kehtib ka järgmise kohta:

- pagas või koorem
- väljamonteeritud istmed, mida transporditakse erandkorras sõidukis.

Tekib vigastusoht, ennekõike pidurdusmanöövrите või järsult suuna muutmise korral!

- ▶ Paigutage asjad alati selliselt, et need ei saaks laiali paiskuda.
- ▶ Kindlustage esemed, pagas või koorem enne sõitu paigalnihkumise või ümberkukkumise vastu.
- ▶ Kui iste monteeritakse välja, pange see hoiule eelistatult väljaspool sõidukit..

▲ HOIATUS Vigastusoht esemete sobimatu hoidmise tõttu

Esemete hoidmisel sõiduki salongis mitesobivas kohas võivad need libisema või kontrollimatult liikuma hakata ja sõitjale pihta minna. Lisaks ei pruugi topsihoidikud, avatud laekad ja mobiiltelefoni kinnitused õnnetuse korral neis olevaid esemeid paigal hoida.

Tekib vigastusoht, ennekõike pidurdusmanöövrите või järsu suunamuutmise korral.

- ▶ Paigutage asjad alati selliselt, et need ei saaks sellistes või sarnastes laiali paiskuda.
- ▶ Veenduge alati, et esemed ei tungiks panipaikadest, pagasivõrkudest ega koormavõrkudest välja.

- ▶ Sulgege suletavad panipaigad enne sõidu alustamist.
- ▶ Hoidke raskeid, kõvu, teravaotsalisi või -servalisi, kergesti purunevaid või liiga suuri esemeid alati kohale kinnitatuna kaubaruumis.

▲ HOIATUS Heitgaasitorude otstest ja toruotsa sulguritest tingitud põletusoht

Heitgaasitorude otsad ja toruotsa sulgurid võivad olla väga kuumad. Nende sõidukiosade puudutamisel võite ennast põletada.

- ▶ Olge heitgaasitorude otste ja toruotsa sulgurite piirkonnas alati väga ettevaatlik ja jälgige eriti lapsi, kes viibivad selles piirkonnas.
- ▶ Laske sõidukiosadel enne nende puudutamist jahtuda.

Katuseraami kasutamise korral järgige maksimaalset katusekoormust ja katuseraami maksimaalset kandekoormust.

Teave maksimaalse katusekoormuse kohta on esitatud peatükis „Tehnilised andmed“ ja teave katuseraamie kohta on esitatud peatükis „Kandurisüsteemid“.

Kui transpordite katusel koormat ja see ulatub katuse servast üle rohkem kui 40 cm, võivad kaamerad töötavad sõidusüsteemid ja tahavaatepeegli andurite funktsioonid olla piiratud. Pöörake seepärast tähelepanu sellele, et koorem ei ulatuks üle rohkem kui 40 cm.

Sõiduki sõiduomadused olenevad koormusjaotusest. Järgige seetõttu koormamisel järgmisi suuniseid:

- Lubatud täismassi (sh inimesed) ega lubatud teljekoormusi ei tohi sõiduki koormamisel ületada.
- Koorem ei tohi ulatuda üle istme seljatugede ülemise serva.
- Võimaluse korral paigutage koorem alati pakiruumi.
- Kinnitage koorem koormakinnitusaasade külge ja jaotage koormus nende vahel ühtlaselt.
- Kasutage koormakinnitusaasu ja -vahendeid, mis vastavad koorma massile ja suurusele.

Lasti jaotus

I SUUNIS Põrandakatte kahjustamisoht

Liiga suured punktkoormused kaubaruumi põrandale või laadimisplatvormile halvendavad sõidumadusi ja võivad põrandakatet kahjustada.

- ▶ **Tagasilaveoga sõidukid:** jaotage last võrdsest. Järgige seejuures, et lasti koondraskuspunkt asuks alati võimalikult madalal, keskselt ja telgede vahel tagasilla lähedal.
- ▶ **Esisillaveoga sõidukid:** jaotage last võrdsest. Järgige seejuures, et lasti koondraskuspunkt asuks alati võimalikult madalal, keskselt ja telgede vahel esisilla lähedal.
- ▶ **Nelikveoga sõidukid:** jaotage last võrdsest. Järgige seejuures, et lasti koondraskuspunkt asuks alati võimalikult madalal, keskselt ja telgede vahel.

Liiga suured punktkoormused kaubaruumi põrandale või laadimisplatvormile halvendavad sõidumadusi ja võivad põrandakatet kahjustada.

Furgoonautode ja kombisõidukite puhul:

- Transportige koormat alati kaubaruumis.
- Paigutage koorem alati tagumise istmerea seljatugede vastu.
- Suurem ja raskem koorem nihutage sõidusunas võimalikult ettepoole tagumise istmerea vastu. Täitke alates tagumisest istmereast tasapinnaliselt.
- Kinnitage koorem alati täiendavalt sobivate transpordiabivahendite ja koormakinnitusvahenditega.
- Ärge laadige istme seljatugede ülemisest servast kõrgemale.
- Transportige koormat hõivamata istmete taga.
- Kui tagumine istmerida ei ole hõivatud, pistke turvavööd risti vastasasuvasse turvavöö lukku.

Koormakinnitus

Koorma kinnitamise suunised

A HOIATUS Õnnetus- ja vigastusohu kinnitusrühmade vale kasutamise tõttu

Kui paigaldade kinnitusrühmad koorma kinnitamisel valesti, võib järsu suunamuutuse, pidurdamise või liiklusõnnetuse korral juhtuda järgmine:

- lubatud koormuse ületamise tõttu võib kinnitusaas või -rihm rebeneda
- koormat ei suudeta kinni hoida.

Seetõttu võib koorem libiseda, ümber minna või eemale paiskuda ja sõitjaid tabada.

- ▶ Kinnitage kinnitusrühmad alati ettenähtud viisil ja kirjeldatud kinnitusaasade külge.
- ▶ Kasutage alati koorma jaoks ettenähtud kinnitusrühmu.

- i** Järgige üksikute kinnituskohtade maksimaalse kandevõime andmeid. Kui kombineerite koorma kinnitamisel mitmeid kinnituskohti, peate alati arvesse võtma nõrgima kinnituskoha kandevõimet. Täispidurduse korral mõjuv jõud võib olla koorma massiga võrreldes mitmekordne. Kasutage koorma ühtlaseks jaotamiseks mitut kinnituskohta. Jaotage koormus kinnituskohtade või -aasade vahel ühtlaselt.

Järgige kinnitusrühmade kasutamise korral alati rühmade tootja kasutusjuhendit või suuniseid.

Järgige kinnituskohtade maksimaalse kandevõime andmeid (→ Lehekülj 355).

Teie juhina vastutate, et:

- koorma libisemine, ümberkukkumine, veeremine või allakukkumine oleks tõkestatud.
See kehtib nii tavalistes liiklusolukordades kui ka kõrvalepõikemanöövri, täispidurduse või halbadel teelõikudel sõitmise korral.
- Koormakinnitus vastab kehtivatele koorma kinnitamise nõuetele ja tehnilistele eeskirjadele.
Kui see nii ei ole, võib see olenevalt seadusandjast ja põhjustatud tagajärgedest olla karistatav. Järgige asjakohaseid konkreetses riigis kehtivaid õigusakte.

Kontrollige koormakinnitust iga sõidu eel ja pikemate sõitude korral regulaarselt. Korrigeerige

valesti või ebapiisavalt kinnitatud koormat. Teavet koorma nõuetekohase kinnitamise kohta saate näiteks transpordiabivahendite või koormakinnitusvahendite tootjatelt.

Koorma kinnitamisel pöörake tähelepanu järgmistele asjaoludele:

- Koorma ja pakiruumi seinte ning rattakoo-
baste vahele ei tohi jätta tühja ruumi. Kasu-
tage selleks püsiva kujuga transpordiabiva-
hendeid, nagu näiteks kiile, klotse või polstrit.
- Überminekukindel ja stabiilne koorem tuleb
kinnitada igas suunas.

Kasutage pakiruumis või laadimispiinal ole-
vaid kinnituskohti või -aasu ja koormasiine.

Kasutage ainult kehtivate standardite koha-
selt (näiteks DIN EN) kontrollitud koormakinnit-
usvahendid, nagu näiteks nihkumistõkked,
koormavõrgud või kinnitusrihmad. Kasutage
koorma kinnitamiseks võimalikult koorma
lähedal paiknevaid kinnituskohti ja polster-
dage teravad servad.

Eriti raske koorma korral tuleb kinnitamiseks
kasutada kinnitusaasu.

- i** Kehtivate standardite kohaselt (nt DIN EN)
kontrollitud kinnitusvahendeid saab igast
spetsialiseerunud ettevõttest või volitatud
töökojast.

Vaheseina suunised

Tarbesõidukina (N1, N2) kasutamise loaga sõidu-
kid ei vasta ilma vaheseinata standardi ISO27956
nõuetele, mis kirjeldavad varustust laadungi
nõuetekohaseks kinnitamiseks kaubikus. Sõiduki
kasutamisel kauba transportimiseks on tungivalt
soovitatav vaheseinte paigaldamine, kuna kauba
nõuetekohane kinnitamine on ilma vaheseinteta
sõidukites pigem raskendatud.

Kinnituskohtade ülevaade

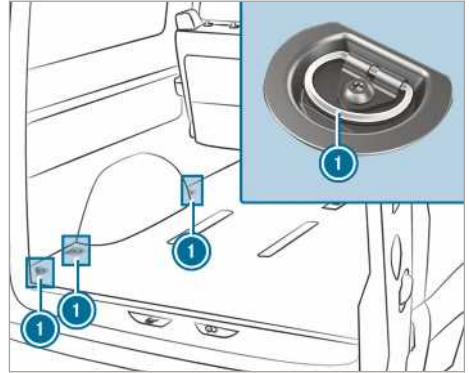

Kinnituskohad (mahtunivarsaali näide)

- 1** koormakinnitusaasad

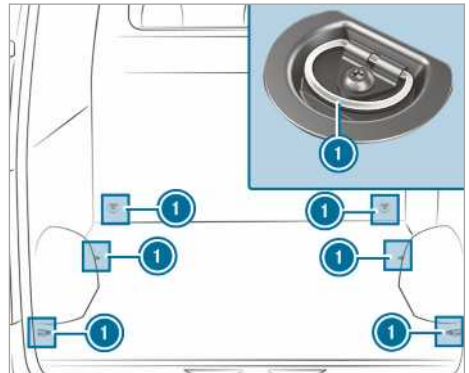

Kinnituskohad (ilma koormasiinideta kaubiku
näide)

- 1** koormakinnitusaasad

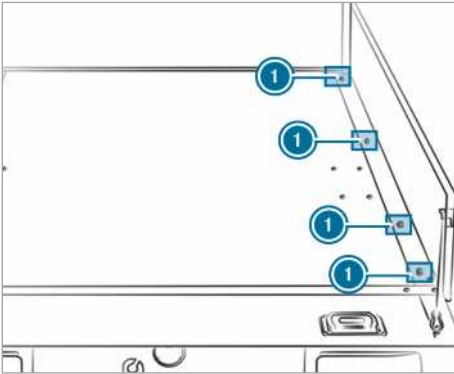

Kinnituskohad (madelveoki näide)

- ① koormakinnitusasaasid

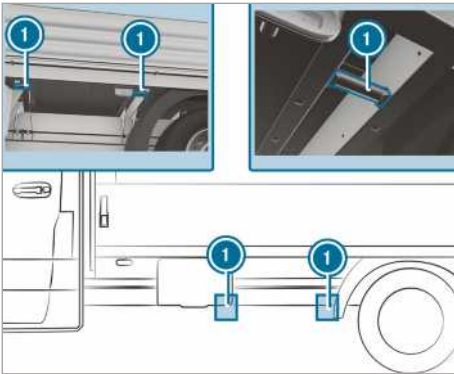

Kinnituskohad (madelveoki näide)

- ① koormakinnitusasaasid

Veokasti seinte eemaldamise korral saab kasutada ka põiktala all vasakul ja paremal paiknevaid kinnituskohi.

Kinnitage lahtine koorem (eriti madelveoki laadimispiinal) kontrollitud koormavõrgu või presendiga.

Kinnitage koormavõrk või present alati kõikide kinnituskohade külge. Seejuures jälgige, et kinnituskonksud kogemata lahti ei tuleks.

Kui sõiduki põrandakattel on koormasiinid, saab otse koorma ette ja taha panna nihkumistõkked. Nihkumistõkked võtavad võimaliku nihkejõu vastu.

Koorma kinnitamine pakiruumi põrandakattete kinnitusrihmadega on soovitatav ainult kerge koorma korral. Koorma täiendavaks kinnitamiseks pange koorma alla libisemisvastased matid.

Kinnitusaasade paigaldamine ja eemaldamine

▶ **Paigaldamine:** lükake kinnitusaas võimalikult koorma lähedalt koormasiini kinnitusse, kuni lukustus fiksaatoris fikseerub.

ⓘ Kui fiksaator kinnitusest ülespoole välja tõmbate, saab kinnitusaasa koormasiini lükata. Jälgige, et fiksaator fikseerub kinnitusse.

▶ Kontrollige, et kinnitusaas on kindlalt kinni.

▶ **Eemaldamine:** tõmmake kinnitust ülespoole ja tõmmake kinnitusaasa fiksaatori suunas läbi kinnituse koormasiinist välja.

Kandurisüsteem

Teave katuseraami kohta

▲ **HOIATUS** Õnnetusohut maksimaalse katusekoormuse ületamisel

Kui laadite esemeid katusele, samuti kõigile paigaldistele sõidukist väljaspool ja sõiduki sees, viite sõiduki raskuskeskme kõrgemale, mistõttu muutuvad endised sõidu-, roolimis- ja pidurdusomadused. Sõiduk kaldub kurvides rohkem ja võib roolikeeramisele aeglasemalt reageerida.

Maksimaalse katusekoormuse ületamine mõjutab tugevalt sõidu-, roolimis- ja pidurdusomadusi.

▶ Ärge kunagi ületage maksimaalset katusekoormust ja kohandage oma sõiduviisi.

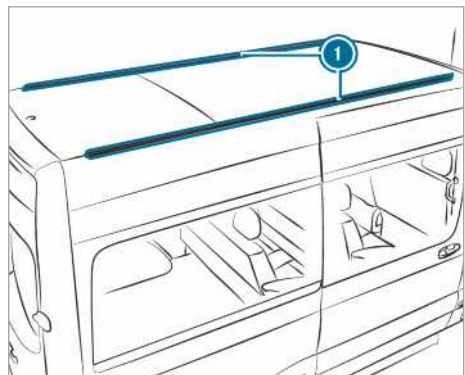

- ① Kinnitussiinid

Info maksimaalse katusekoormuse kohta on esitatud peatükis „Tehnilised andmed“ (→ Lehekülg 356).

Järgige katuseraami paigaldamisel järgmisi punkte:

- Pingutage katuseraami kruvid selleks ette nähtud liugurites pöördemomendiga 8 Nm – 10 Nm.
- Pingutatut ei puuduta kruvid siine.
- Jälgige, et liugurid ei paikneks plastkatete piirkonnas.
- Liugurid peavad olema õige ristlõikega.
- Kinnitussiinide sisepiirkond ei tohi olla määratud.
- Pingutage kruvid u 500 km läbimise järel uuesti ühtlaselt.

Mercedes-Benz soovib kasutada ainult kontrollitud ja Mercedes-Benz sõidukitele ette nähtud katuseraame. Nii väldite sõiduki kahjustusi.

Kui paigaldate kinnitussiinid hiljem, tuleb lasta seda teha volitatud töökojas. Muidu võite sõidukit kahjustada.

Kui sõiduk on varustatud kinnitussiinidega, siis saab katuseraami katusele paigaldada. Selleks on lisavarustuses spetsiaalsed kinnitusdetailid (liugurid).

Need kinnitusdetailid on saadaval igas Mercedes-Benzi volitatud töökojas.

Redelikandur

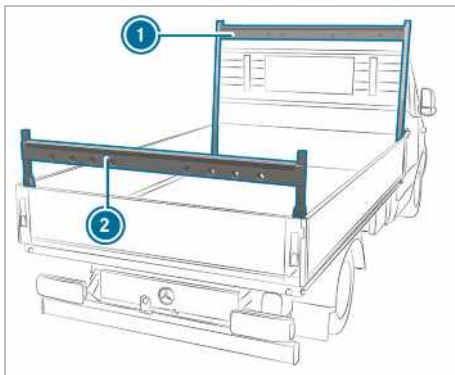

Redelikandur madelsõiduki küljes (näide)

- ① Redelikandur ees
- ② Redelikandur taga

Järgige olulisi ohutussuuniseid peatükis „Suunised sõiduki koormamise kohta“ (→ Lehekülg 74).

Info redelikanduri maksimumkoormuse kohta on esitatud peatükis „Tehnilised andmed“ (→ Lehekülg 356).

Lae kandursüsteemi kasutamine

⚠ HOIATUS Vigastusohut kinnitamata koorma tõttu

Kui kinnitate või vabastate koormat, võib koorem alla kukkuda ja sõitjaid vigastada.

- ▶ Koorma kinnitamisel või vabastamisel ärge seiske koorma all.

! SUUNIS Vigastuste oht rihmade ja liugurite tõttu

Liiga suur punktkoormus rihmadel ja liuguritel võib põhjustada rihmade rebenemist või liugurite väljatulemist kandesiinist.

- ▶ Jaotage koorem ühtlaselt. Jälgige seejuures, et koorma üldine raskuskese saaks alati võimalikult keskselt ning katusesiinide ja kandurisüsteemi vahel.

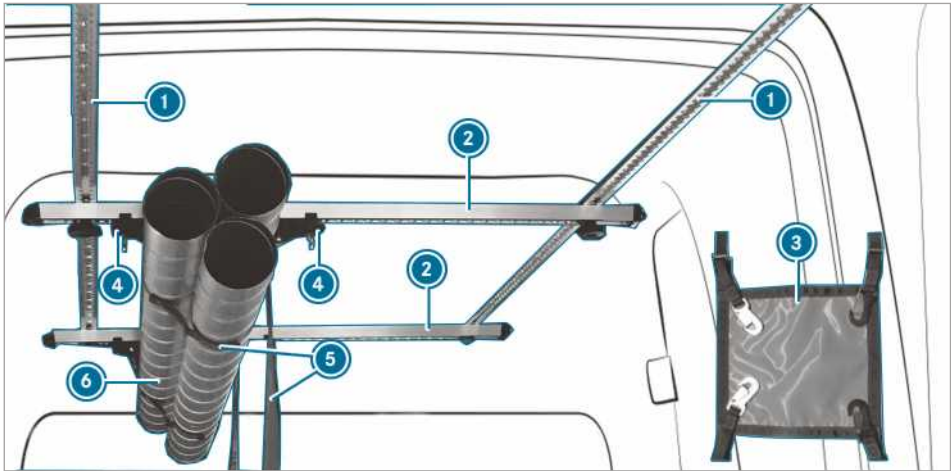

Võite koorma kinnitada lae kandursüsteemi abil. See sobib ka pika koorma kinnitamiseks.

- ❗ Lae kandursüsteemi tohib koormata kuni 50 kg raskusega.

Lae kandursüsteem koosneb järgmistest komponentidest:

- Laesiinid ① on kinnitatud sõiduki lakke.
- Kandesiinid ② on kruvitud laesiinide külge ja neid saab nihutada.
- Iga kandesiin ② on varustatud liugurite paariga ④. Liugurite paari ④ koos selle külge kinnitatud rihmaga ⑤ saab nihutada. Koorem ⑥ paigutatakse rihma ⑤ sisse ja pingutatakse.
- Koorem tuleb kinnitada kahe laekinnitusega ③ nii sõidusuunas kui ka sõidule vastassuunas.

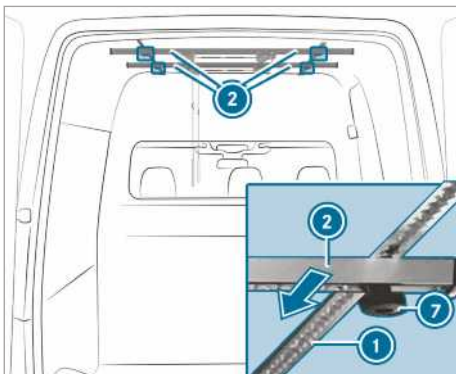

- ▶ **Kandesiinide nihutamine:** keerake tähtpide-mega mutrid ⑦ vasakule lahti, kuni need on veidi vabastatud.

- ▶ Nihutage kandesiin ② soovitud kohta piki laesiini ①.

- ▶ Keerake tähtpide-mega mutrid ⑦ päripäeva kinni.

- ▶ Kontrollige kandesiini kindlat kinnitust.

Liuguri nihutamine

- ▲ **HOIATUS** Vigastusoht ebapiisavalt kinnitatud koorma tõttu

Kui siselae kandursüsteemi liugur pole korralikult lukustatud, võib koorem lahti tulla, alla kukkuda ja inimesi nt sisenemisel või laadimisruumi peale- ja mahalaadimisel vigastada.

- ▶ Lukustage liugur alati korrektsetl.

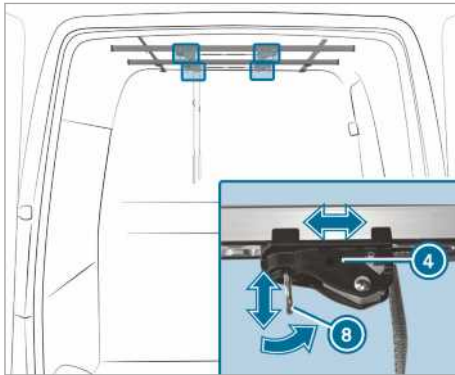

i Rõngas 8 liuguril 4 peab asuma alati 90° nurga all kandesiiniga 2, et liugur 4 oleks õigesti fikseeritud.

▶ **Kui liuguri rõngas paikneb 90° nurga all kandursiini suhtes: tõmmake rõngast 8 liuguril 4 allapoole ja samal ajal tõmmake liugurit 4 soovitud asukohta.**

▶ Laske rõngas 8 soovitud kohas lahti.

▶ Nihutage rõngast 4 veel veidi kandesiinil 2, kuni liugur 4 ise fikseerub.

▶ **Kui liuguri rõngas paikneb kandursiiniga paralleelselt: lükake liugur 4 soovitud asendisse.**

▶ Seadke rõngas 8 liuguril 4 90° nurga alla kandesiini 2 suhtes.

Liugur 4 on fikseeritud.

Rihma reguleerimine

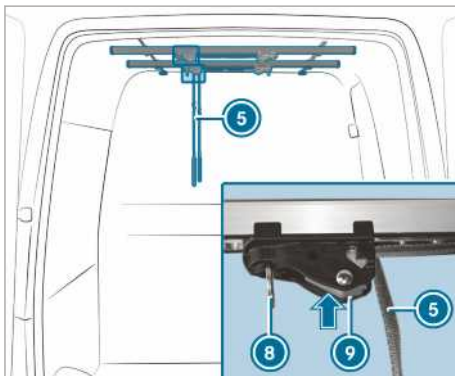

▶ Vajutage lukustust liuguril 9 ja hoidke seda all.

▶ Pingutage või lõdvendage rihma 5.

▶ Laske liuguri lukustus 9 lahti.

i Koorma kinnitamisel või vabastamisel veenduge, et te ei seisaks koorma all.

Koorma kinnitamine ja vabastamine

▶ **Koorma kinnitamine:** asetage koorem kandesiinide rihmadesse.

▶ Asetage koorem vaheseinaga tasaselt.

▶ Pingutage rihma 5.

▶ Kontrollige koorma kindlat kinnitust.

▶ **Koorma vabastamine:** vajutage lukustust liuguril 9 ja hoidke vajutatult.

▶ Tõmmake liuguri rõngast 8 alla ja samal ajal liigutage liugurit koormast eemale.

▶ Vabastage koormarihm 5 ja jälgige samal seda, et koorem ei kukuks koormarihmade vahelt välja.

▶ Võtke koorem koormarihmade vahelt välja.

Koormakinnitusaasade paigaldamine



▶ Keerake koormakinnitusaasa rõngast 11 paralleelselt kinnitusaasa pikiteljega 12.

▶ Hoidke koormakinnitusaasa 12 nimetissõrme ja keskmise sõrme vahel ning asetage põial läbi koormakinnitusaasa rõnga 11 keskmisesse survepunkti.

▶ Suruge lukustustihvt pöidlaga kuni lõpuni alla.

▶ Suruge koormakinnitusaas 12 koorma läheduses läbi kandesiini võrgu 2 ja nihutage umbes 12 mm võrra.

▶ Võtke põial survepunktilt maha ja nihutage koormakinnitusaasa 12, kuni see fikseerub.

▶ Keerake koormakinnitusaasa rõngast 11 risti kinnitusaasa pikiteljega 12.

Koormakinnitusaas 12 on fikseeritud.

Koormakinnitusaasade eemaldamine

▶ Keerake koormakinnitusaasa rõngast 11 paralleelselt kinnitusaasa pikiteljega 12.

- ▶ Hoidke koormakinnitusasaasa 12, nagu kirjeldatud paigaldamise all, ja suruge lukustustihvt pöidlaga kuni lõpuni alla.
- ▶ Nihutage koormakinnitusasaasa 12 ja lükake läbi kandesiini lukustuse 2 allapoole välja.

Laekinnituse kinnitamine

⚠ HOIATUS Vigastusohht valesti kinnitatud koorma tõttu

Kui laekinnituse haagid kinnitatakse liugurite rõngasaasade külge, võivad liugurid lahti tulla. Koorem lahti tulla, alla kukkuda ja inimesi nt sisenemisel või laadimisruumi peale ja maha laadimisel vigastada.

- ▶ Laekinnituse haagid kinnitage koormakinnitusasaasa rõngaste külge.

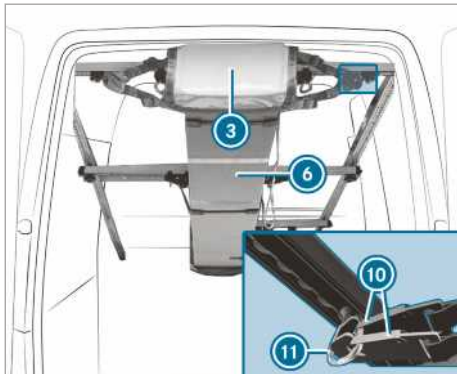

- ⓘ Laekinnituse haake 3 tohib kinnitada ainult koormakinnitusasaasade rõngastesse 11.
- ▶ Kontrollige koorma kindlat kinnitust.
- ▶ **Laekinnituse kinnitamine:** pingutage laekinnitus 3 koorma mõlemale otsale 6 ning kinnitage vastavalt laekinnituse kaks haaki 10 koormakinnitusasaasade rõngaste 11 külge.

Rattakoopa koormamine

Järgige olulisi ohutussuuniseid peatükis "Suunised sõiduki koormamise kohta" (→ Lehekülj 74).

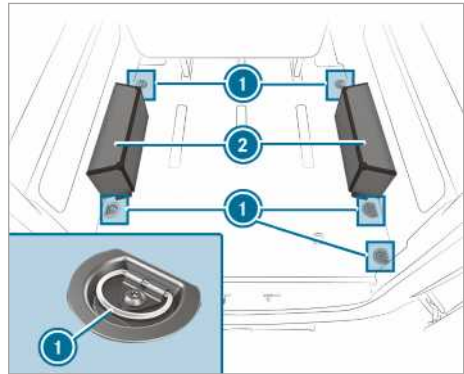

- ▶ Asetage esemed rattakoopa peale 2 ja kinnitage 1 (→ Lehekülj 272) need sidumisasaasade.

ⓘ Rattakoopa lubatud koormus on 150 kg.

Hooldusintervalli näidik ASSYST PLUS

Hooldusvälba näidu ASSYST PLUS otstarve

Hooldusvälba näit ASSYST PLUS teavitab teid näidikuploki ekraanil järelejäänud ajast või järelejäänud sõidumaast järgmise hoolduse tähtjani.

Tagasi-nupuga vasakul pool roolil saate hooldusteate peita.

Oma sõiduki hooldust puudutava teabe saate volitatud töökojast, nt mõnest Mercedes-Benz'i volitatud töökojast.

Hooldustähtaja näitamine

Pardaarvuti:

↳ Service (Service)

▶▶ ASSYST PLUS (ASSYST PLUS)

Näidatakse järgmist hooldustähtaega.

▶ **Näidu sulgemine:** vajutada roolil vasakul pool olevat tagasi-nuppu.

Järgida tuleb ka järgmist seotud teemat:

- Pardaarvuti kasutamine (→ Lehekülj 176)

Teostage regulaarselt hooldustöid

! **SUUNIS** Enneaegne kulumine hooldustähtajast mitte kinnipidamise tõttu

Mitte õigeaegselt või mitte täies ulatuses tehtud hooldustööd võivad põhjustada sõidukil suuremat kulumist või kahjustusi.

- ▶ Pidage ettenähtud hooldusvälpadest alati kinni.
- ▶ Laske ettenähtud hooldustööd teha volitatud töökojas.

Erilised hooldusmeetmed

Ettenähtud hooldusintervall on kohandatud sõiduki tavapärasele kasutamisele. Raskematel käitustingimustel või sõiduki suuremal koormamisel tuleb teenindustöid teha sagedamini kui ette nähtud, näiteks.

Näiteid raskemate koormamistingimuste kohta:

- regulaarsed linnasõidud sagedaste vahepeatustega
- peaausjalikult lühikeste vahemaade läbimine
- sage sõitmine mägedel või kehvadel teedel
- sage, aeglane pidev tühikäigu kasutamine

- suur tolmu kontsentratsioon ja/või sage salongiõhurežiimi kasutamine

Laske selliste või sarnaste käitustingimuste korral nt salongifiltrit, mootori õhufiltrit, mootoriõli filtrit ja õlifiltrit sagedamini vahetada. Raskemate käitustingimuste korral tuleb rehve sagedamini kontrollida. Täpsemat teavet saab volitatud töökojast.

Seisujad lahutatud akuga

Hooldustähtaja näidik ASSYST PLUS arvutab hooldustähtaja ainult ühendatud aku korral.

▶ Laske enne aku lahutamist näidata näidikuploki ekraanil hooldustähtaega ja märkige see üles (→ Lehekülj 278).

Mootoriruum

Kapoti avamine ja sulgemine

⚠ HOIATUS Õnnetusohu sõidu ajal lukustusest avanenud kapoti tõttu

Lukustusest avanenud kapott võib sõidu ajal avaneda ja vaadet blokeerida.

- ▶ Ärge avage sõidu ajal kapotti.
- ▶ Kontrollige alati enne sõitma hakkamist, kas kapott on lukus.

⚠ HOIATUS Põletusohu kapoti avamisel

Kui avate ülekuumenenud mootori või mootoriruumis tekkinud põlengu korral kapoti, võite puutuda kokku kuumade gaasidega või muude väljapaiskuvate töövedelikega.

- ▶ Enne kapoti avamist laske ülekuumenenud mootoril jahtuda.
- ▶ Mootoriruumis tekkinud põlengu korral jätke kapott suletuks ja võtke ühendust tuletõrjega.

⚠ HOIATUS Vigastusohu liikuvate osade tõttu

Mõned mootoriruumi komponendid võivad ka väljalülitatud süüte korral edasi töötada või ootamatult jälle tööle hakata, näiteks radiaatori ventilaator.

Enne mootoriruumis tegutsemist tehke järgmist:

- ▶ Lülitage süüde välja.

- ▶ Mingil juhul ei tohi panna kätt liikuvate detailide ohualasse, näiteks ventilaatori pöörlemisalasse.
- ▶ Võtke ära ehted ja kellad.
- ▶ Hoidke riided ja juuksed liikuvatest osadest eemal.

⚠ HOIATUS Vigastusoht pingestatud detailide puudutamise korral

Süütesüsteem ja kütusesissepritsesüsteem kasutavad kõrgepinget. Pingestatud detailide puudutamisel võite saada elektrilöögi.

- ▶ Sisselülitatud süüte korral ei tohi süütesüsteemi ega kütuse sissepritsesüsteemi detaile mingil juhul puudutada.

Kütuse sissepritsesüsteemi pingestatud osad on näiteks injektorid.

Süütesüsteemi pingestatud osad on näiteks järgmised komponendid:

- süütepool
- süüteküünlapistik
- kontrollpistikupesa

⚠ HOIATUS Põletusoht mootoriruumi kuumade osade tõttu

Mõned mootoriruumis olevad osad võivad olla väga kuumad (nt mootor, radiaator ja heitgaasisüsteemi osad).

- ▶ Laske mootoril jahtuda ja puudutage ainult järgmisi osi.

Kui peate mootoriruumis töid tegema, puudutage ainult järgmisi osi:

- kapott
- mootoriõli täiteava kork
- klaasipesuvedeliku mahuti kork
- jahutusvedeliku anuma kork

⚠ HOIATUS Vigastusoht klaasipuhastite kasutamise tõttu avatud kapoti korral

Kui klaasipuhasti hakkab avatud kapoti korral liikuma, võite klaasipuhastihoovastiku vahele kinni jääda.

- ▶ Enne kapoti avamist lülitage klaasipuhastid ja süüde alati välja.

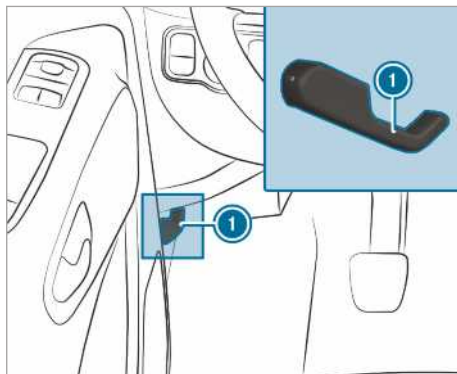

- ▶ Parkige sõiduk liiklusolukorda arvestades ja võimalikult horisontaalsele pinnale.
- ▶ Seisake mootor.
- ▶ Tõkestage sõiduki veeremahakkamine.

⚠ HOIATUS Vigastusoht kapoti avamisel

Kapott võib avamisel äkitselt lõppasendisse kukkuda.

Kapoti pöördeulatuses viibivate inimeste jaoks eksisteerib vigastusoht!

- ▶ Veenduge enne kapotist lahtilaskmist, et tugi on kindlalt hoidikus.
- ▶ Avage kapott ainult siis, kui pöördeulatuses ei ole ühtki inimest.

- ▶ **Avamine:** kapoti lukustuse avamiseks tõmmake pidemest ①.
- ▶ Pange käsi pilusse ja suruge kapotilukustuse riivi pide üles.
- ▶ Avage kapott ja hoidke üleval.

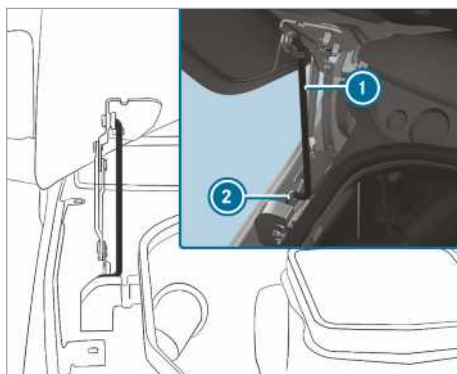

- ▶ Tõmmake tugivarras ❶ kapoti küljes olevast hoidikust välja ja laske alla.
- ▶ Juhtige tugi alumisse hoidikusse ❷.

⚠ HOIATUS Tuleohut mootoriruumis või heitgaasisüsteemis olevate põlevate materjalide tõttu

Mootoriruumi unustatud lapid või muud põlevad materjalid võivad mootori või heitgaasisüsteemi kuumade osadega kokku puutuda ja süttida.

- ▶ Kontrollige, et hooldustööde järel ei jää mootoriruumi ega heitgaasisüsteemi külge põlevaid materjale.

⚠ HOIATUS Õnnetus- ja vigastusohut kapoti avamisel ja sulgemisel

Kapott võib avamisel ja sulgemisel äkiliselt lõppasendisse kukkuda.

Kapoti pöördeulatuses viibivate inimeste jaoks eksisteerib vigastusohut!

- ▶ Avage ja sulgege kapott ainult siis, kui isikuid ei viibi pöördeulatuses.

⚠ SUUNIS Kapoti kahjustamise oht

Kapott võib käega kinni vajutades kahjustada saada.

- ▶ Laske kapotil sulgemiseks ettenähtud kõrguselt alla langeda.

- ▶ **Sulgemine:** tõstke kapotti veidi üles.
- ▶ Asetage tugi ❶ kapoti küljes olevasse hoidikusse ja fikseerige kergelt surudes.
- ▶ Langetage kapott ja laske umbes 15 cm kõrguselt kinni kukkuda.
- ▶ Kui kapotti on võimalik veel natuke kergitada, siis avage see uuesti ja laske umbes 20 cm kõrguselt kinni kukkuda, kuni see õigesti fikseerub.

Mootoriõli

Mootoriõli taseme kontrollimine pardaarvutis

Eeltingimused

- Sõiduk seisab mõõtmise ajal tasasel pinnal.
- Kapott ei ole avatud.
- Olenevalt sõiduprofiilist näidatakse õlitaseme näitu alles pärast kuni 30-minutilist sõitu ja ainult sisselülitatud süüte korral.

Pardaarvuti:

➡ **Service** (Service)

▶ **Engine oil level:** (Mootori õlitase):

Mitmeotstarbelisele ekraanile tuleb üks järgmistest teadetest:

- ▶ **Engine oil level Measuring now** (Mootori õlitase Mõõdetakse praegu): õlitaset ei ole veel mõõdetud. Korrake päringut pärast kuni 30-minutilist sõitu.
 - ▶ **Engine oil level OK** (Mootori õlitase OK) ja õlitaseme tulpnäit mitmeotstarbelisel ekraanil on roheline ning see on MIN- ja MAX-märgi vahel: õlitase on korras.
 - ▶ **Engine oil level Warm up the engine** (Mootori õlitase Soojenda mootorit): sõitke mootor töötemperatuurini soojaks.
 - ▶ **Engine oil level Correct measurement only if vehicle is on level ground** (Mootori õlitase Täpne mõõtmine kui sõiduk on tasasel pinnal.): peatage sõiduk tasasel pinnal.
 - ▶ **Engine oil level Add 1,0 l** (Mootoriõli tase Lisada 1,0 l) õlitaseme tulpnäit mitmeotstarbelisel ekraanil on oranž ning see on MIN-märgist allpool: lisage 1 l mootoriõli.
 - ▶ **Reduce engine oil level** (Alandage mootoriõli taset) ja õlitaseme tulpnäit mitmeotstarbelisel ekraanil on oranž ning see on MAX-märgist ülevalpool: laske liigne mootoriõli välja. pöörduge volitatud eritöökoja poole.
 - ▶ **For engine oil level switch on ignition** (Mootori õlitaseme määramiseks lülitage süüde sisse): lülitage süüde mootoriõli taseme kontrollimiseks sisse.
 - ▶ **Engine oil level System inoperative** (Mootori õlitase Süsteem ei ole korras): andur defektne või ei ole ühendatud. pöörduge volitatud eritöökoja poole.
 - ▶ **Engine oil level currently inoperative** (Mootori õlitase hetkel ei ole korras): sulgege kapott.
- ❶ Külma õli taseme näiduga sõidukid: sõiduki pikema seisuaja järel näidatakse mitmeotstarbelisel ekraanil automaatselt õlitaset. Kui mootoriõli taset ei saa mõõta, ekraanile tuleb selle kohta asjakohane teade.

Mootoriõli lisamine

⚠ HOIATUS Põletussoht mootoriruumi kuumade osade tõttu

Mõned mootoriruumis olevad osad võivad olla väga kuumad (nt mootor, radiaator ja heitgaasisüsteemi osad).

- ▶ Laske mootoril jahtuda ja puudutage ainult järgmisi osi.

⚠ HOIATUS Põletussoht kapoti avamisel

Kui avate ülekuumenenud mootori või mootoriruumis tekkinud põlengu korral kapoti, võite puutuda kokku kuumade gaasidega või muude väljapaiskuvate töövedelikega.

- ▶ Enne kapoti avamist laske ülekuumenenud mootoril jahtuda.
- ▶ Mootoriruumis tekkinud põlengu korral jätke kapott suletuks ja võtke ühendust tuletõrjega.

Kui peate mootoriruumis töid tegema, puudutage ainult järgmisi osi:

- kapott
- mootoriõli täiteava kork
- klaasipesuvedeliku mahuti kork
- jahutusvedeliku anuma kork

⚠ HOIATUS Tule- ja vigastussoht mootoriõli tõttu

Kui mootoriõli satub mootoriruumis kuumadele detailidele, võib see süttida.

- ▶ Veenduge, et mootoriõli ei loksu täiteavast väljapoole.
- ▶ Enne sõiduki käivitamist laske mootoril jahtuda ja puhastage mootoriõliga saastunud detailid põhjalikult.

! SUUNIS Mootorikahjustused vale õlifiltri, vale õli või lisandite tõttu

- ▶ Ärge kasutage mootoriõli või õlifiltrit, mis ei vasta ettenähtud hooldusintervallide jaoks vajalikele spetsifikatsioonidele.

Mercedes-Benz soovib kasutada originaalseid või kontrollitud vahetus- ja hooldusosi.

- ▶ Ärge muutke mootoriõli või õlifiltrit, et saavutada ettenähtust pikemaid vahetusintervalle.
- ▶ Ärge kasutage lisandeid.
- ▶ Järgige hooldusintervalli näidiku suuniseid õlivahetuse kohta.

! SUUNIS Kahjustused liigselt sissevalatud mootoriõli tõttu

Liiga palju mootoriõli võib mootorit või katalüsaatorit kahjustada.

- ▶ Laske liigne sissevalatud mootoriõli lilitatud eritöökojas eemaldada.

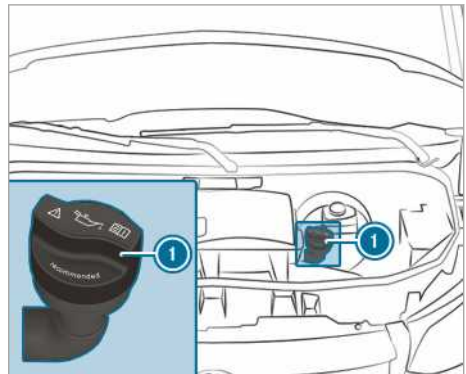

Mootor OM651

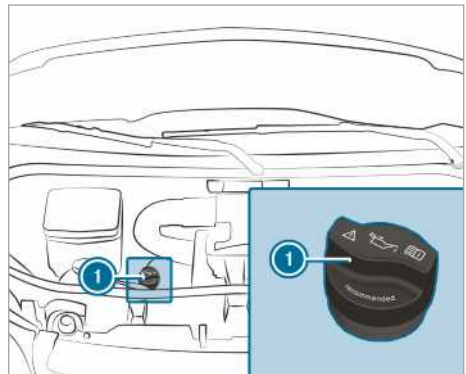

Mootor OM642

- ▶ Keerake täiteava korki ① vastupäeva ja eemaldage see.
- ▶ Lisage mootoriõli.

- ▶ Pange täiteava kork **1** kohale ja keerake päripäeva lõpuni kinni.
- ▶ Kontrollige õlitaset uuesti (→ Lehekülj 280).

Jahutusvedeliku taseme kontrollimine

⚠ HOIATUS Põletusohht mootoriruumi kuumade osade tõttu

Mõned mootoriruumis olevad osad võivad olla väga kuumad (nt mootor, radiaator ja heitgaasisüsteemi osad).

- ▶ Laske mootoril jahtuda ja puudutage ainult järgmisi osi.

Kui peate mootoriruumis töid tegema, puudutage ainult järgmisi osi:

- kapott
- mootoriõli täiteava kork
- klaasipesuvedeliku mahuti kork
- jahutusvedeliku anuma kork

⚠ HOIATUS Põletusohht kapoti avamisel

Kui avate ülekuumenenud mootori või mootoriruumis tekkinud põlengu korral kapoti, võite puutuda kokku kuumade gaasidega või muude väljapaiskuvate töövedelikega.

- ▶ Enne kapoti avamist laske ülekuumenenud mootoril jahtuda.
- ▶ Mootoriruumis tekkinud põlengu korral jätke kapott suletuks ja võtke ühendust tuletõrjega.

⚠ HOIATUS Põletusohht kuuma jahutusvedeliku tõttu

Mootori jahutussüsteem on rõhu all, eelkõige sooja mootori korral. Kui korgi avate, võite end kuuma väljapritsviva jahutusvedelikuga põletada.

- ▶ Laske enne korgi avamist mootoril jahtuda.
- ▶ Kandke avamise ajal kaitsekindaid ja kaitseprille.
- ▶ Laske rõhk välja, seejärel keerake aeglaselt kork pealt ära.

Laske mootoril ja jahutussüsteemil maha jahtuda, enne kui kontrollite jahutusvedeliku taset või lisate jahutusvedelikku.

! **SUUNIS** Jahutusvedeliku põhjustatud värvikahjustused

Kui jahutusvedelik satub värvitud pindadele, võib värv kahjustuda.

- ▶ Lisage jahutusvedelikku ettevaatlikult.
- ▶ Eemaldage mahaloksunud jahutusvedelik.

Jahutusvedeliku taseme kontrollimine

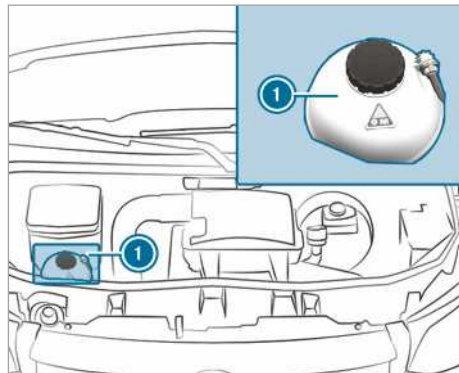

Jahutusvedeliku paisumispaak (näide)

- ▶ Jätke sõiduk tasasel pinnal seisma.
- ▶ Avage kapott (→ Lehekülj 278).
- ▶ Keerake jahutusvedeliku paisumispaagi täiteava korki **1** aeglaselt pool pööret vastupäeva ja laske ülerõhk välja.
- ▶ Keerake jahutusvedeliku paisumispaagi täiteava kork **1** täiesti lahti ja võtke see ära.
- ▶ Kontrollige jahutusvedeliku taset. Kui jahutusvedeliku tase ulatub jahutusvedeliku paisumispaagi MAX-märgini, on piisavalt jahutusvedelikku.

Lisage jahutusvedelikku.

- ▶ Lisage jahutusvedelikku paisumispaagi MAX-märgini.

Mootori jahutussüsteemi kahjustuste vältimiseks kasutage ainult ettevõtte Mercedes-Benz tasuta jahutusvedelikke.

- ▶ Pange jahutusvedeliku paisumispaagi täiteava kork **1** peale ja keerake päripäeva kinni.
- ▶ Käivitage mootor.
- ▶ Seisake mootor umbes viie minuti pärast uuesti ja laske jahtuda.

- ▶ Kontrollige jahutusvedeliku taset uuesti ja vajadusel lisage jahutusvedelikku.
- ❗ Järgige jahutusvedeliku kohta täpsemat teavet (→ Lehekülj 353).

Klaasipesuri paagi täitmine

⚠ HOIATUS Põletusohut mootoriruumi kuumade osade tõttu

Mõned mootoriruumis olevad osad võivad olla väga kuumad (nt mootor, radiaator ja heitgaasisüsteemi osad).

- ▶ Laske mootoril jahtuda ja puudutage ainult järgmisi osi.

Kui peate mootoriruumis töid tegema, puudutage ainult järgmisi osi:

- kapott
- mootoriõli täiteava kork
- klaasipesuvedeliku mahuti kork
- jahutusvedeliku anuma kork

⚠ HOIATUS Põletusohut kapoti avamisel

Kui avate ülekuumenenud mootori või mootoriruumis tekkinud põlengu korral kapoti, võite puutuda kokku kuumade gaasidega või muude väljapaiskuvate töövedelikega.

- ▶ Enne kapoti avamist laske ülekuumenenud mootoril jahtuda.
- ▶ Mootoriruumis tekkinud põlengu korral jätke kapott suletuks ja võtke ühendust tuletõrjega.

⚠ HOIATUS Tulekahju- ja vigastusohut klaasipesukontsentraadi tõttu

Klaasipesukontsentraat on kergesti süttiv. Kokkupuutel mootori kuumade osade või heitgaasisüsteemiga võib see süttida.

- ▶ Kontrollige, et klaasipesukontsentraati ei loksu täiteavast väljapoole.

Klaasipesuvedeliku lisamine

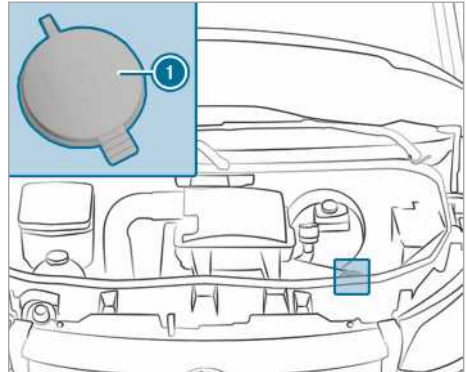

Klaasipesuvedeliku mahuti (näide)

- ▶ Segage klaasipesuvedelik enne anumasse õiges vahekorras valmis.
- ▶ Parkige sõiduk tasasele pinnale ja tõkestage veeremahakkamise võimalus (→ Lehekülj 141).
- ▶ Avage kapott (→ Lehekülj 278).
- ▶ Tõmmake täiteava korki ❶ lapatsist ülespoole.
- ▶ Valage mahutisse valmissegatud pesuvedelikku.
- ▶ Vajutage täiteava kork ❶ täiteavale nii, et see kuuldavalt fikseerub.
- ▶ Sulgege kapott (→ Lehekülj 278).
- ❗ Järgige täpsemat teavet klaasipesuvahendi kohta (→ Lehekülj 353)

Õhu sisselaskekasti vee-eemaldusventiili puhastamine

⚠ HOIATUS Vigastusohut liikuvate osade tõttu

Mõned mootoriruumi komponendid võivad ka väljalülitatud süüte korral edasi töötada või ootamatult jälle tööle hakata, näiteks radiaatori ventilaator.

Enne mootoriruumis tegutsemist tehke järgmist:

- ▶ Lülitage süüde välja.
- ▶ Mingil juhul ei tohi panna kätt liikuvate detailide ohualasse, näiteks ventilaatori pöörlemisalasse.

- ▶ Võtke ära ehted ja kellad.
- ▶ Hoidke riided ja juuksed liikuvatest osadest eemal.

⚠ HOIATUS Põletusoht mootoriruumi kuumade osade tõttu

Mõned mootoriruumis olevad osad võivad olla väga kuumad (nt mootor, radiaator ja heitgaasisüsteemi osad).

- ▶ Laske mootoril jahtuda ja puudutage ainult järgmisi osi.

Kui peate mootoriruumis töid tegema, puudutage ainult järgmisi osi:

- kapott
- mootoriõli täiteava kork
- klaaspesuveelikku mahuti kork
- jahutusvedeliku anuma kork

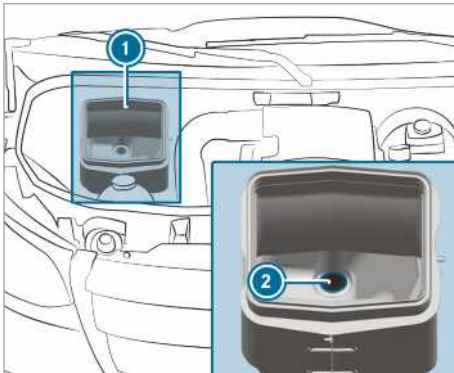

- ▶ Avage kapott (→ Lehekülg 278).
- ▶ Eemaldada mustus ② õhu sisselaskekasti ① vee-eemaldusventiilist.

Kütusefiltrist vee eemaldamine

⚠ HOIATUS Kütusest tingitud tulekahju- ja plahvatusoht

Kütused võivad kergesti süttida.

- ▶ Kindlasti tuleb vältida suitsetamist, sädemete moodustumist ja lahtise leegi kasutamist.
- ▶ Enne tankimist tuleb mootor ja lisasoojendus (kui on olemas) välja lülitada.

⚠ HOIATUS Kütusest tingitud tulekahju- ja plahvatusoht

Kütused võivad kergesti süttida. Tuliste komponentidega kokku puutumisel tekib tulekahju- ja plahvatusoht.

- ▶ Laske mootoril ja heitgaasisüsteemil jahtuda.

! SUUNIS Mootori kahjustused vee kütusefiltrist hilinenud eemaldamise tõttu

Diiselmootoriga sõiduk: vee kütusefiltrist eemaldamise hilinemise korral võib mootor kahjustada saada.

Kui süttib märgulamp , eemaldage vesi kohe kütusefiltrist.

🔥 KESKKONNAKAITSEMÄRKUS Keskkonnanõudeid mittearvestav kõrvaldamine põhjustab keskkonnareostust

- ▶ Vee-kütuse segu tuleb kasutuselt kõrvaldada keskkonnahoidlikult.

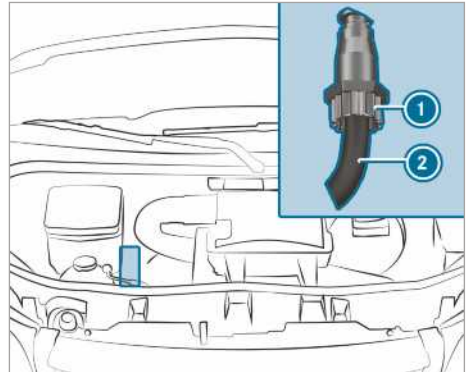

Mootor OM642

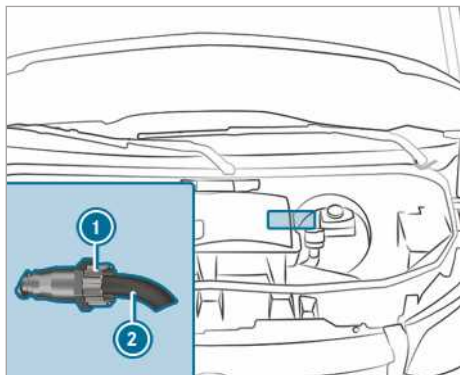

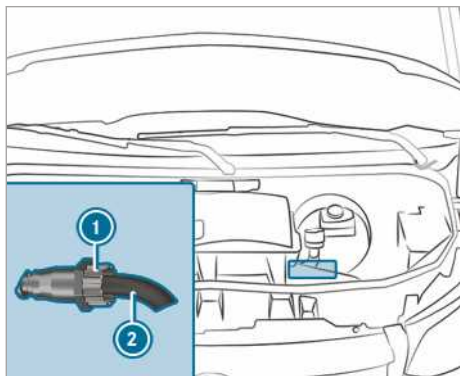

OM651, esisillavedu



OM651, tagasillavedu

- ▶ Parkige sõiduk liiklusolusid arvestades ja tõkestage veeremahakkamine.
- ▶ Lülitage lisasojendus välja (→ Lehekülg 105).
- ▶ Seisake mootor.
- ▶ Avage kapott (→ Lehekülg 278).
- ▶ Asetage sobiv kogumisanum väljalaskevooliku ② alla.
- ▶ Lülitage süüde sisse.
- ▶ Keerake väljalaskekruvi ① nii palju lahti, kuni väljalaskevoolikust ② hakkab väljuma vee-kütuse segu.
- ▶ Kui nõusse on kogunenud umbes 0,2 l vee ja kütuse segu, keerake väljalaskekruvi ① kinni. 30 sekundi pärast katkestab elektriline kütusepump vee ja kütuse segu väljavoolamise automaatselt.
- ▶ Pärast vee eemaldamist lülitage süüde välja.

- ▶ Kogunenud vee-kütuse segu kõrvaldage kasutest keskkonnakaitse nõudeid järgides, nt volitatud töökojas.
- ▶ Kontrollige, kas väljalaskekruvi ① on kinni keeratud. Kui mootor töötab ja väljalaskekruvi ① on lahti, kaotate väljalaskevooliku ② kaudu kütust.
- ▶ Sulgege kapott (→ Lehekülg 278).
- ▶  **Kui märgulamp ei kustu pärast vee eemaldamist:** tühjendage kütusefilter uuesti.
- ▶  **Kui märgulamp jääb ka pärast vee teistkordset eemaldamist põlema:** pöörduge volitatud töökoja poole.

Mercedes-Benz soovib lasta vee kütusefiltrist eemaldada volitatud töökojas.

Puhastamine ja hooldus

Sõiduki pesulas pesemise suunised

⚠ HOIATUS Õnnetusohu vähenenud piduridusvõime tõttu pärast sõiduki pesemist

Pärast sõiduki pesemist on pidurite piduridusvõime vähenenud.

- ▶ Pärast sõiduki pesemist pidurdage ettevaatlikult, arvestades liikluses toimuva, kuni on taastunud pidurite täielik piduridusvõime.

Jälgige, et pesula on mõeldud teie sõiduki mõõtmetele.

Enne autopesu pesulas tuleb pöörata välispeegli kokku ja eemaldada lisaantenn, kui on olemas. Vastasel juhul võivad välispeeglid, antenn või sõiduk saada kahjustusi.

Pesulast lahkumisel pöörata tähelepanu sellele, et välispeeglid oleksid jälle täiesti lahti pööratud ja lisaantenn tagasi paigaldatud.

Sõiduki kahjustuste vältimiseks pöörata enne pesula kasutamist tähelepanu järgmisele:

- Küljeaknad ja lükanaknad on täielikult suletud.
- Ventilaator ja soojendus on välja lülitatud.
- Klaasipuhasti lüliti on asendis 0.

Enne pesulasse sõitmist puhastage sõiduk suuremast mustusest.

- i** Eemaldades peale sõiduki pesemist vaha esiklaasilt ja klaasipuhastiharjade kummidelt, saab vältida triipude tekkimist klaasile ja vähendada klaasipuhasti tekitatud müra.

Survepesuri kasutamise suunised

A HOIATUS Õnnetusohu ümardüüsiga survepesurite kasutamisel

Ümardüüsi veejuga (mustusefrees) võib tekitada väliselt märkamatu kahjustusi rehvidele või veermiku osadele.

Selliste kahjustustega sõidukiosad võivad ootamatult rivist välja langeda.

- ▶ Ärge kasutage sõiduki puhastamiseks ümardüüsidega survepesureid.
- ▶ Laske kahjustatud rehvid või veermiku osad kohe välja vahetada.

Mitte mingil juhul ei tohi survepesurit kasutada sõiduki siseruumi pesemiseks. Survepesuri poolt surve all pritsitav veekogus ja sellega seotud pritsmeudu võib sõidukit tõsiselt kahjustada.

Sõiduki kahjustuste ärahoidmiseks tuleb survepesuri kasutamisel meeles pidada järgmist:

- Hoida minimaalset kaugust sõidukist 30 cm 25°-lamedüüside ja porifreeside või 70 cm ümardüüside kasutamisel ning järgida seadme valmistaja kasutusjuhendis esitatud andmeid.
- Survepesuri düüse ei tohi suunata otse õrnadele detailidele nagu rehvid, uksepraod, elektrilised detailid, akud, valgustid ja tuulutused.

- Tagurduskaamerast tuleb hoida minimaalset vahekaugust 50 cm.

Sõiduki käsipesu

Tuleb järgida seadusega kehtestatud nõudeid, nt on paljudes riikides käsipesu lubatud ainult spetsiaalsetel pesuplatsidel. Tehke sellisel juhul kindlaks, kas sellisel spetsiaalsel pesuplatsil tohib teha käsipesu.

- ▶ Kasutada nõrka puhastusainet, nt autošampooni.
- ▶ Sõidukit tuleb pesta leige veega ja pehme autopesukäsnaaga. Seejuures mitte hoida sõidukit otseses päikesevalguses.
- ▶ Pihustada sõiduk ettevaatlikult veega üle ja kuivatada nahast kuivatustlapiga. Tuleb jälgida, et veejuga ei suunataks otse õhusisselaskevõrele. Ärge laske seejuures ventilaatoril töötada.
- ▶ Puhastusvahendit ei tohi lasta värvile kuivada.

Talvel eemaldage hoolikalt ja esimesel võimalusel kõik teesoolaladestised.

Suunised värvi ja mattvärvi korrashoiu kohta

! SUUNIS Värvikahjustused ja korrosioon ebapiisava hoolduse tõttu

Kui mustust ja lindude väljaheiteid ei eemaldata hoolikalt ja võimalikult kiiresti, võib see põhjustada värvikahjustusi ja korrosiooni.

- ▶ Puhastage värvi ja mattvärvi kiht määrdumise korral kohe hoolikalt.

Järgida tuleb järgmisi suuniseid.

	Suunised puhastamise ja korrashoiu kohta	Värvikahjustuste vältimine
Värv	<ul style="list-style-type: none"> • Putukate jäänused: niisutage pinda putukaeemaldusvahendiga ja seejärel loputage. • Lindude väljaheidet: niisutage veega ja seejärel loputage. • Eemaldage jahutusvedelik, puuvaik, õli, kütus ja määrded puhastus- või süütebensiiniga niisutatud lapiga kergelt hõõrudes. • Pidurivedelik: loputage veega. • Pigipritsmid: kasutage pigieemaldusvahendit. • Vaha: kasutage silikoonieemaldusvahendit. 	<ul style="list-style-type: none"> • Ärge pange värvkattete kleepsilte, kilet ega muud sarnast. • Eemaldage mustus võimalikult kiiresti.
Mattvärv	<ul style="list-style-type: none"> • Kasutage ainult Mercedes-Benz heakskiidetud hooldusvahendeid. 	<ul style="list-style-type: none"> • Sõidukit ja kergmetallvelgesid ei tohi poleerida. • Vältige pesulas viimistleva kuumvähatootlusega pesuprogramme. • Keelatud on kasutada värvieemaldusvahendeid, lihvimis-/poleerimisvahendeid ja läiget andvaid konservante (nt vaha). • Laske värvikihi parandustööd alati teha volitatud töökojas.

Sõiduki detailide hooldussuunised

⚠ HOIATUS Muljumisoht esiklaasi puhastamisel sisselülitatud klaasipuhastite korral

Kui klaasipuhastid hakkavad esiklaasi või klaasipuhasti harjade puhastamise ajal liikuma, võite klaasipuhasti hoova vahele kinni jääda.

- ▶ Enne esiklaasi või klaasipuhasti harjade puhastamist lülitage klaasipuhastid ja süüde alati välja.

⚠ HOIATUS Heitgaasitorude otstest ja toruotsa sulguritest tingitud põletusoht

Heitgaasitorude otsad ja toruotsa sulgurid võivad olla väga kuumad. Nende sõidukiosade puudutamisel võite ennast põletada.

- ▶ Olge heitgaasitorude otste ja toruotsa sulgurite piirkonnas alati väga ettevaatlik ja jälgige eriti lapsi, kes viibivad selles piirkonnas.
- ▶ Laske sõidukiosadel enne nende puudutamist jahtuda.

Järgida tuleb järgmisi suuniseid.

	Suunised puhastamise ja korrashoiu kohta	Sõiduki kahjustuste vältimine
Rattad/veljed	Puhastamiseks kasutada vett ja happevaba veljepuhastusvahendit.	<ul style="list-style-type: none"> • Piduritolmu eemaldamiseks ei tohi kasutada hapet sisaldavat veljepuhastusvahendit. Muidu võivad rattapolidid ja piduridetailid saada kahjustatud. • Korrosiooni vältimiseks piduriketastel ja piduriklotsidel tuleb peale puhastamist teha mõneminutine sõit ja alles seejärel parkida auto. Piduriketad ja piduriklotsid soojenevad ja kuivavad ära.
Klaasid	Puhastage klaase seest ja väljast niiske lapi ja Mercedes-Benz poolt soovitatud puhastusvahendiga.	Sisekülgede puhastamiseks ei tohi kasutada kuiva rätikut, abrasiivseid või lahustit sisaldavaid puhastusvahendeid.
Klaasipuhastusvahendid	Puhastage eemale pööratud klaasipuhastusvahendid niiske lapiga.	Klaasipuhastusvahendit ei tohi puhastada liiga tihti.
Välisvalgustid	Puhastada klaasid niiske käsna ja nõrga puhastusvahendiga, nt autošampooniga.	Kasutada vaid plastklaasidele sobivaid puhastusvahendeid või lappe.
Andurid	Eesmistel ja tagumistel kaitseraudadel ning radiaatorikattel olevaid andureid tuleb puhastada niiske lapi ja autošampooniga.	Survepesuri kasutamise korral hoida vahekaugust minimaalselt 30 cm.
Tagurdukaamera ja 360°-kaamera	Puhastage kaamera lääts pehme lapi ja puhta veega.	Survepesurit ei tohi kasutada.
Haakeseadis	<ul style="list-style-type: none"> • Eemaldage kuuliit korrosioonikiht nt traatharjaga. • Mustus eemaldada ebamevaba lapiga. • Pärast puhastamist tuleb haakekuuli kergelt õlitada või määrada. • Järgida haakeseadise tootja kasutusjuhendis esitatud hooldusjuhiseid. 	Kuulpolti ei tohi puhastada survepesuri või lahustiga.
Lükanduks	<ul style="list-style-type: none"> • Eemaldada võõrkehad lükandukse kontaktplaatide ja kontakttihvtide piirkonnast. • Puhastada kontaktplaadid ja kontaktihvtid nõrga puhastusvahendi ja niiske lapiga. 	Kontaktplaatide ja kontakttihvtide ei tohi õlitada ega määrada.

	Suunised puhastamise ja korrashoiu kohta	Sõiduki kahjustuste vältimine
Astmelaud	<ul style="list-style-type: none"> Elektrilised astmelaud ja nende korpused puhastada survepesuriga. Peale puhastamist määrida külgmised juhikud silikoonmäärdega. Kaitseraudades olevad astmelaud puhastada survepesuriga. 	Mitte kasutada määrdeainena mäaret või õli.
Alumiiniumist külgluugid	<ul style="list-style-type: none"> Alumiiniumist külgluuke tuleb harjata veega ja neutraalse või kergelt aluselise pesuvahendiga. 	Külgluukide puhastamiseks ei tohi kasutada abrasiivaineid.

Interjööri korrashoiu suunised

⚠ HOIATUS Vigastusohu plastosade lahtitulemise tõttu pärast lahustit sisaldava hooldusvahendi kasutamist

Lahustit sisaldavate hooldus- ja puhastusvahendite kasutamise tagajärjel võivad armatuurilaua pinnad poorseks muutuda.

Kui siis turvapadjad rakenduvad, võivad plastosad lahti tulla.

▶ Ärge kasutage lahustit sisaldavaid hooldus- ja puhastusvahendeid armatuurilaua puhastamiseks.

⚠ HOIATUS Vigastus- või eluohu pleekinud turvavööde tõttu

Turvavööd võivad pleekides või värvi muutudes tugevuse kaotada.

Seetõttu võivad turvavööd nt õnnetuse korral rebeneneda või rikki minna.

▶ Ärge kunagi pleegitage ega värvige turvavöösid.

⚠ OHT Eluohu elektrilöögi tõttu

Kui puhastate 230 V pistikupesa niiske lapiga, võite saada elektrilöögi.

Tekib eluohulik olukord!

Puhastamise käigus jätke 230 V pistikupesa ümbrus välja.

Järgida tuleb järgmisi suuniseid.

	Suunised puhastamise ja korrashoiu kohta	Sõiduki kahjustuste vältimine
Turvavööd	Puhastamiseks kasutatakse leiget vett ja seebilahust.	<ul style="list-style-type: none"> Happelisi puhastusvahendeid ei tohi kasutada. Turvavööd ei tohi kuivatada kuumusel üle 80 °C ega otsese päikese kiirguse käes.
Ekraan	Puhastage pinda ettevaatlikult mikrokiudlapi ja LCD-/TFT-ekraani jaoks ettenähtud hooldusvahendiga.	<ul style="list-style-type: none"> Lülitage ekraan välja ja laske jahutada. Muid vahendeid ei tohi kasutada.

	Suunised puhastamise ja korrashoiu kohta	Sõiduki kahjustuste vältimine
Plastkate	<ul style="list-style-type: none"> • Puhastamiseks tuleb kasutada niisket mikrokiudlappi. • Tugeva määrdumise korral: kasutage Mercedes-Benz jaoks soovitatud hooldusvahendeid. 	<ul style="list-style-type: none"> • Ärge pange värvkattele kleepsilte, kilet ega muud sarnast. • Vältige kokkupuudet kosmeetika, putukatõrjevahendi ja päikesekreemiga.
Puit/ehisosa	<ul style="list-style-type: none"> • Puhastamiseks kasutada mikrokiudlappi. • Must klaverilakiviimistlus: Puhastamiseks kasutada niisket lappi ja seebilahust. • Tugeva määrdumise korral: kasutage Mercedes-Benz jaoks soovitatud hooldusvahendeid. 	Lahustit sisaldavaid puhastusvahendeid, poleeraineid ega vahasid ei tohi kasutada.
Laekate	Puhastamiseks kasutada pehmet harja või kuivšampooni.	
Tekstiilist istmekatted	<p>Mustus, nt purud või tolmu, eemaldada tolmuimejaga ja seejärel puhastada kogu istmekate niiske mikrokiudlapi ja 1% seebilahusega. Ärge puhastage üksikuid laike.</p> <p>Kasutage Mercedes-Benz jaoks soovitatud puhastus- ja hooldusvahendeid.</p>	Õli sisaldavaid puhastus- ja hooldusvahendeid ei tohi kasutada.
Kunstnahast istmekatted	<p>Mustus, nt purud või tolmu, eemaldada tolmuimejaga ja seejärel puhastada kogu istmekate niiske mikrokiudlapi ja 1% seebilahusega. Ärge puhastage üksikuid laike.</p> <p>Kasutage Mercedes-Benz jaoks soovitatud puhastus- ja hooldusvahendeid.</p>	Ärge kasutage mikrokiudlappi. Õli sisaldavaid puhastus- ja hooldusvahendeid ei tohi kasutada.
Naturaalsest nahast istmekatted	<p>Mustus, nt purud või tolmu, eemaldada tolmuimejaga ja seejärel puhastada istmekatted niiske puuvillase lapiga.</p> <p>Tugeva määrdumise korral: järelhoolduseks kasutage Mercedes-Benz soovitatud nahahooldusvahendit.</p>	Ärge kasutage mikrokiudlappi. Õli sisaldavaid puhastus- ja hooldusvahendeid ei tohi kasutada.
Rool ja käigukang või käiguvalits	Kasutage puhastamiseks niisket lappi.	
Pedaalid ja jalamatid	Kasutage puhastamiseks niisket lappi.	Ärge kasutage puhastus- ja hooldusvahendeid.

	Suunised puhastamise ja korrashoiu kohta	Sõiduki kahjustuste vältimine
Sõiduki salong	Kasutage puhastamiseks niisket lappi.	<ul style="list-style-type: none">• Survepesurit ei tohi kasutada.• Puhastamise järel laske salong täielikult ära kuivada.• Vältige vedelike sattumist pragu-desse ja õõnsustesse.
Kardinad	Laske kardinaid ainult keemiliselt puhastada.	Kardinaid ei tohi pesta.

Ohuolukord

Ohutusvesti väljavõtmine

Ohutusvest on kõrvalistujaukse panipaigas.

▶ Võtke ohutusvest panipaigast välja.

① Tagauste ja kõrvalistujaukse panipaikades võib samuti ohutusveste hoida.

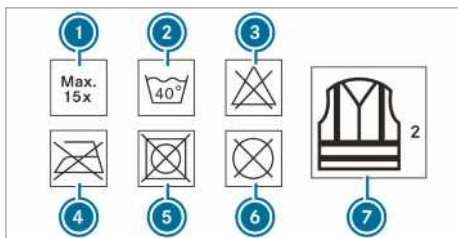

- ① maksimaalne pesemiskordade arv
- ② maksimaalne pesemistemperatuur
- ③ pleegitamine keelatud
- ④ triikimine keelatud
- ⑤ kuivatis kuivatamine keelatud
- ⑥ keemiline puhastus keelatud
- ⑦ vest vastab 2. klassile

Kehtestatud nõuded on täidetud ainult siis, kui ohutusvest on õige suurusega ja täiesti kinni.

Ohutusvest tuleb välja vahetada, kui:

- helkurribad on kahjustatud või mustust ei saa enam eemaldada
- maksimaalne pesemiskordade arv on ületatud
- helendusvõime on halvenenud.

Ohukolmnurk

Ohukolmnurga väljavõtmine

Ohukolmnurk on kõrvalistujaukse panipaigas

▶ Võtke ohukolmnurk panipaigast välja.

Ohukolmnurga ülesseadmine

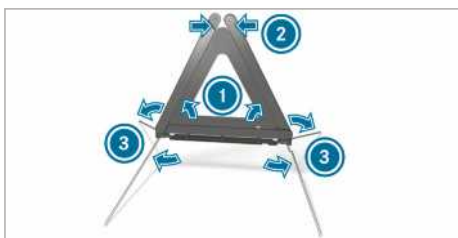

▶ Tõmmake külgmisi reflektoreid ① üles, kuni moodustub kolmnurk, ja ühendage ülemise fiksaatori ② kokkusurumisega.

▶ Pöörake jalad ③ külgedelt alla.

Esmaabikomplekti väljavõtmine

Esmaabikomplekt asub hoiulaekas kõrvalistuja ukseks.

▶ Võtke esmaabikomplekt hoiulaekast välja.

Ohutuslambi väljavõtmine

Ohutuslamp asub hoiulaekas kõrvalistuja ukseks.

▶ Võtke ohutuslamp hoiulaekast välja.

Tulekustuti väljavõtmine ja hoiule panemine

▲ HOIATUS Õnnetusohu ebaõigesti kinnitatu tulekustuti tõttu juhi jalaruumis

Jalgaderuumis olev tulekustuti võib pedaali liikumisteed piirata või põhjavajutatud pedaali blokeerida.

See ohustab sõiduki kasutus- ja liiklusohutust.

Lisaks võib tulekustuti juhi jalaruumis liikuda ning juhti või kaasõitjaid vigastada.

- ▶ Paigutage ja kinnitage tulekustuti sõidu ajaks alati nõuetekohaselt.
- ▶ Ärge võtke tulekustutit sõidu ajal välja.

Väljavõtmine

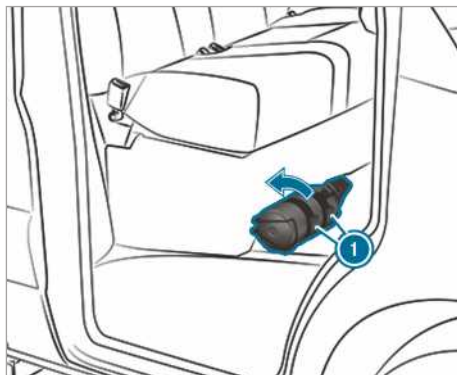

▶ Tõmmake tulekustuti hoidikul paiknevad nagad ① üles.

▶ Võtke tulekustuti välja.

Hoiule panemine

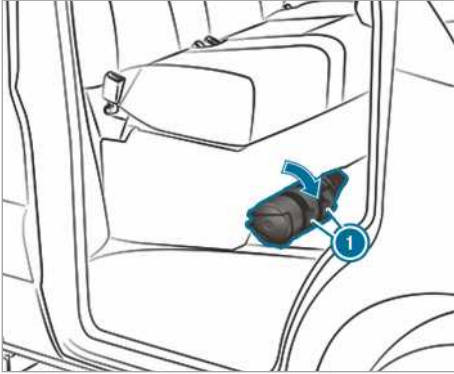

- ▶ Pange tulekustuti hoiule.
- ▶ Lükake tulekustuti hoidikul paiknevad naged 1 alla.
- ① Parempoolse rooliga sõiduki puhul paikneb tulekustuti vasakpoolse kaassõitja istme juures.

Mercedes-Benz Appikutsesüsteem

Teave Mercedes-Benz appikutsesüsteemi kohta

Mercedes-Benzi appikutsesüsteem toimib ainult piirkondades, kus lepingupartneritel on mobiilsidevõrgu levi. Kui lepingupartnerite võrgulevi on ebapiisav, ei pruugi hädaabikõne õnnestuda.

Automaatse hädaabikõne tegemiseks peab süüde olema sisse lülitatud.

- ① Mercedes-Benzi appikutsesüsteem on tehasest aktiveeritud. Mercedes-Benzi appikutsesüsteem on tasuta.

Mercedes-Benz appikutsesüsteemi ülevaade

Mercedes-Benz appikutsesüsteem aitab märkimisväärselt lühendada ajavahemikku õnnetuse ja päästeteenistuse õnnetuspaigale saabumise vahel. See toetab asukoha kindlaksmääramist raskesti märgatava õnnetuskoha korral.

Hädaabikõne võidakse teha automaatselt (→ Lehekülg 293).

Teil on ka võimalik teha hädaabikõne nupuvajutusega (→ Lehekülg 294). Tehke hädaabikõne ainult enda või teiste inimeste päästmiseks. Hädaabikõnet ei tohi teha tõrke vms korral.

Näit meediumiekraanil:

SOS NOT READY (SOS EI OLE TÖÖVALMIS): süüde ei ole sees või appikutsesüsteemis on tõrge.

See ei tähenda, et appikutsesüsteem oleks täielikult toimimast lakanud. Hädaabikõnesid saab teha sellest hoolimata.

Näit puudutab ainult sõidukit ega võta arvesse mobiilsidevõrkude ja Mercedes-Benzi hädaabikeskuse kättesaadavust.

Sellest, kas sõiduki appikutsesüsteem toimib, saate aru selle järgi, et näit **SOS NOT READY (SOS EI OLE TÖÖVALMIS)** kustub pärast süüte sisselülitamist.

Aktiivse hädaabikõne ajal ilmub ekraanile .

Teave Mercedes-Benz appikutsesüsteemi piirkondlike kasutusvõimaluste kohta: http://www.mercedes-benz.com/connect_ecall

- ① Kui hädaabikõne ei ole tehnilistel põhjustel kasutatav, kuvatakse näidikuploki mitmeots-
tarbelisel ekraanil vastav teade.

Mercedes-Benz automaatse hädaabikõne saatmine

Eeltingimused

- Süüde on sisse lülitatud.
- Käivitusaku on piisavalt laetud.

Mercedes-Benzi appikutsesüsteem saadab õnnetusjuhtumi korral automaatse hädaabikõne turvasüsteemide, nagu turvapadi või turvavööpingutid aktiveerimise järel.

Pärast hädaabikõne saatmist:

- luuakse kõneühendus Mercedes-Benz hädaabikeskusega.
- Mercedes-Benz hädaabikeskusele saadetakse SMS liiklusõnnetuse andmetega.
Mercedes-Benzi appikutsesüsteem saab andmed sõiduki asukohale vastavale avalikule appikutsesekskusele edastada.
- Teatud tingimustel edastatakse andmed Mercedes-Benzi appikutsesekskusele ka kõnekanali kaudu.
Nii saab päästetöid või Mercedes-Benzi volitatud töökotta pukseerimist varem alustada.

SOS-nupp laekonsoolis vilgub kuni appikutsse lõpetamiseni.

Automaatset appikutsset ei saa kohe lõpetada.

Kui Mercedes-Benzi appikutsesüsteem ei saa Mercedes-Benzi appikutsekeskusega ühendust, suunatakse appikutse automaatselt edasi avalikule appikutsekeskusele.

Kui avaliku hädaabikeskusega ei õnnestu ühendust saada, ilmub ekraanile asjakohane teade.

▶ Valige mobiiltelefonil hädaabinumber **112**.

Kui saadeti appikutse:

- Kui liiklusolukord võimaldab, olge sõidukis, kuni kõneühendus hädaabikeskuse operaatoriga on loodud.
- Operaator otsustab liiklusõnnetuse kirjelduse põhjal, kas õnnetuspaigal on vaja päästeteenistuse ja/või politsei sekkumist.
- Kui ükski sõitja ei vasta, saadetakse kohe sõiduki juurde päästesõiduk.

Nupulevajatusega Mercedes-Benz hädaabikõne tegemine

▶ **SOS-nupu abil laekonsooli juhtpaneelil:** vajutage SOS-nuppu kestusega vähemalt sekund.

▶ **Hääljuhtimisega:** kasutage LINGUATRONICu häälkäsku „Can you call Mercedes emergency center?“ (Helista Mercedes-Benzi häirekeskusele)(→ Lehekülj 190).

Pärast hädaabikõne tegemist:

- luuakse kõneühendus Mercedes-Benz hädaabikeskusega.
- Mercedes-Benz hädaabikeskusele saadetakse SMS liiklusõnnetuse andmetega.
Mercedes-Benz hädaabikeskus võib andmed edastada sõiduki asukohale vastavale avalikule hädaabikeskusele.
- Kui liiklusolukord võimaldab, olge sõidukis, kuni kõneühendus hädaabikeskuse operaatoriga on loodud.
- Operaator otsustab liiklusõnnetuse kirjelduse põhjal, kas õnnetuspaigal on vaja päästeteenistuse ja/või politsei sekkumist.
- Teatud tingimustel edastatakse andmed Mercedes-Benz hädaabikeskusele ka kõnekanali kaudu.

Nii saab päästetöid või Mercedes-Benz volitatud töökotta pukseerimist varem alustada.

Kui Mercedes-Benz appikutsesüsteem ei saa saata hädaabikõnet Mercedes-Benz hädaabikes-

kusele, saadetakse see automaatselt edasi avalikule hädaabikeskusele.

Kui avaliku hädaabikeskusega ei õnnestu ühendust saada, ilmub meediumiekraanile asjakohane teade.

▶ Valige mobiiltelefonil hädaabinumber **112**.

Juhuslikult saadatud Mercedes-Benz hädaabikõne lõpetamine

▶ Valige mitmeotstarbelisel roolil .

Appikutsesüsteemi andmeedastus Mercedes-Benz

Automaatselt või nupuvajutusega appikutse ja appikutse **112** korral edastatakse andmed Mercedes-Benz hädaabikeskusele või avalikule hädaabikeskusele.

Edastatakse järgmised andmed:

- sõiduki GPS-asukohaandmed
- marsruudi GPS-asukohaandmed (u 100 m enne liiklusõnnetust)
- sõidusuund
- sõiduki identifitseerimisnumber
- sõiduki ajami liik
- hinnanguline isikute arv sõidukis
- Mercedes PRO connecti olemasolu või puudumine
- nupuvajutusega või automaatselt saadatud appikutse
- liiklusõnnetuse aeg
- multimeediumisüsteemi keeleseade

Liiklusõnnetuse asjaolude selgitamiseks võidakse appikutsele järgneva tunni aja jooksul rakendada järgmisi meetmeid:

- Võidakse küsida sõiduki praegust asukohta.
- Sõitjatega võidakse luua kõneühendus.

ⓘ Venemaa jaoks: kuni kaks tundi pärast appikutse tegemist ei saa erinevaid funktsioone kasutada, nt liiklusteavet vastu võtta.

Appikutsesüsteemi enesediagnostika funktsioon (Venemaa)



Teie sõiduk kontrollib igal süüte sisselülitamisel appikutsesüsteemi toimimist. Süsteemi tõrke korral teavitatakse teid teatega näidikuplokis ja punase näiduga **SOS NOT READY (SOS EI OLE TÖÖVALMIS)** meediumiekraanil.

Palun kontrollige, et 30 sekundi möödumisel süüte sisselülitamisest on punane näit **SOS NOT READY** meediumiekraani paremas ülemises nurgas välja lülitatud. See tähendab, et appikutesüsteem on diagnostika edukalt läbinud. Vajaduse korral lülitage meediumiekraan sisse, kui see oli enne välja lülitatud.

ERA-GLONASS-katserežiimi alustamine ja lõpetamine (Venemaa)

Eeltingimused

- Käivitusaku on piisavalt laetud.
- Süüde on sisse lülitatud.
- Sõiduk on vähemalt ühe minuti seisnud.

▶ **Katserežiimi alustamine:** vajutage nuppu  mitmeotstarbelisel roolil või nuppu  laekonsooli juhtpaneelil vähemalt viis sekundit.

Katserežiim käivitub ja lõpeb automaatselt pärast häälkatse läbimist.

▶ **Katserežiimi käsitsi peatamine:** lülitage süüde välja või vajutage nuppu  laekonsooli juhtpaneelil vähemalt viis sekundit. Katserežiim peatatakse.

Rehvikahjustus

Suunised rehvikahjustuse korral

▲ HOIATUS Õnnetusoht tühja rehvi tõttu

Tühi rehvi halvendab oluliselt sõiduomadusi ning sõiduki roolimis- ja pidurdusomadusi.

- ▶ Tühja rehviga sõitmine on keelatud.
- ▶ Vahetage tühi rehvi varuratta vastu või pöördege volitatud töökoja poole.

Sõiduki varustusest olenevalt on teil rehvikahjustuse korral järgmised võimalused:

- **Mercedes PRO connectiga sõidukid:** rikke korral saate teha rikkeabikõne laekonsoolis asuva rikkeabikõne nupu kaudu (→ Lehekülj 197).
- **Kõik sõidukid:** vahetage ratas välja (→ Lehekülj 334).

Aku

Suunised 12 V-V-aku kohta

▲ HOIATUS Õnnetusoht asjatundmatute tööde tõttu aku juures

Asjatundmatult tehtud tööd aku juures võivad põhjustada nt lühise. See võib põhjustada talitluspiiranguid ohutust tagavates süsteemides, nt valgustussüsteemis, blokeerumisvastases süsteemis ABS või elektroonilises stabiilsusprogrammis ESP®. Teie sõiduki töökindlus võib olla vähenenud.

Järgmistes olukordades võite sõiduki üle kontrolli kaotada:

- pidurdamisel,
- järsul roolipööramisel ja/või ebasobival kiirusel.

▶ Lühise või mõne muu sarnase juhtumi korral teavitage kohe volitatud töökoda.

▶ Ärge sõitke edasi.

▶ Laske akuga seotud töid teha alati volitatud töökojas.

- Lisateave blokeerumisvastase süsteemi ABS kohta (→ Lehekülj 148)
- Lisateave elektroonilise stabiilsusprogrammi ESP® kohta (→ Lehekülj 149)

Mercedes-Benz soovib lasta vahetada 12-V-aku volitatud töökojas, näiteks Mercedes-Benzi volitatud töökojas.

Kui soovite ise akut vahetada, pidage silmas järgmisi suuniseid.

- Vahetage rikkis aku välja sellise akuga, mis vastab sõidukikohastele nõuetele.
- Lisadetailid, nagu õhutusvoolik, nurkliitmik või kattekorgid võtke väljavahetatud akult.
- Jälgige, et õhutusvoolik oleks alati ühendatud akupoolse külje avaga. Paigaldage olemasolevad või tarnekomplekti kuuluvad kattekorgid. Muidu võib gaasi või akuhapet eralduda.
- jälgige, et monteeritavad detailid oleks samuti ühendatud.

Mercedes-Benz soovib ohutuse huvides kasutada ainult akusid, mida on Mercedes-Benz spetsiaalselt teie sõiduki jaoks üle kontrollinud ja kasutamiseks lubanud. Need akud on tõhusama

väljavoolukaitsega, nii et õnnetuse korral kahjustatud aku ei tekita sõitjatele söövitusi.

⚠ HOIATUS Plahvatusoht elektrostaatilise laengu tõttu

Elektrostaatiline laeng võib põhjustada sädemete moodustumist ja seega aku plahvatusohtliku gaasisegu süttimist.

- ▶ Elektrostaatilise laengu eemaldamiseks puudutage enne akust kinnivõtmist metallist keret.

Aku laadimisel ja käivitusabi andmisel tekib plahvatusohtlik gaasisegu.

⚠ HOIATUS Söövitusoht akuhappe tõttu

Akuhape on söövitav.

- ▶ Vältige nahale, silma või riietele sattumist.
- ▶ Ärge kummarduge aku kohale.
- ▶ Ärge hingake akugaasi sisse.
- ▶ Hoidke lapsed akust eemal.
- ▶ Peske akuhape kohe rohke puhta veega maha ja pöörduge viivitamatult arsti poole.

♻ KESKKONNAALANE MÄRKUS Keskkonnanahjustused akude asjatundmatu kõrvaldamise tõttu



Akud sisaldavad kahjulikke aineid. Seadusega on keelatud akusid olmejäätmete hulka visata.



Andke akud keskkonnahoidlikult jäätmekäitlusse. Andke tühjad akud volitatud töökotta või vanade akude tagasivõtukohta.

Pöörduge 12-V-aku ühendamiseks volitatud töökotta.

Järgige akuga ümberkäimisel ohutussuuniseid ja kaitsemeetmeid.

Plahvatusoht



Tuli, lahtine leek ja suitsetamine on aku juures keelatud. Vältige sädemete moodustumist.



Elektrolüüt või akuhape on söövitav. Vältige nahale, silma ja riietele sattumist. Kandke asjakohast kaitseriietust, eelkõige kindaid, põlle ja näokaitset. Loputage elektrolüüdi- või happepritsmed kohe puhta veega ära. Vajaduse korral pöörduge arsti poole.

Kandke kaitseprille.



Hoidke lapsed eemal.



Järgige seda kasutusjuhendit.

Kui te sõidukit pikemat aega ei kasuta või sõidate regulaarselt lühikesi vahemaid.

- Ühendage aku Mercedes-Benz soovitatud laaduriga.
- Pöörduge aku lahtiühendamiseks volitatud töökoja poole.

Käivitusabi ja 12-V-aku laadimine

- ▶ Kasutage aku laadimiseks ja käivitusabiks alati mootoriruumis paiknevat käivitusabi tugi-punkti.

! MÄRKUS Aku kahjustamine ülepinge tõttu

Laadimispinge piiranguta laadijaga laadides võib aku või sõiduki elektroonikasüsteem kahjustada saada.

- ▶ Kasutage ainult laadijaid maksimaalse laadimispingega 14,8 V.

⚠ HOIATUS Plahvatusoht süttiva vesinikugaasi tõttu

Aku tekitab laadimisel vesinikugaasi. Kui te põhjustate lühise või kui tekivad sädemed, võib vesinikugaas süttida.

- ▶ Jälgige, et ühendatud aku plussklemm ei puutuks kokku sõidukiosadega.
- ▶ Ärge kunagi asetage metallesemid ega tööriistu aku peale.
- ▶ Aku klemmide ühendamise ja lahutamisel järgige kindlasti akuklemmide kirjeldatud järjekorda.
- ▶ Käivitusabi korral jälgige alati, et ühendate akupoolused identse polaarsusega.
- ▶ Käivitusabi korral järgige kindlasti käivitusabikaabli ühendamise ja lahutamise järjekorda.
- ▶ Ärge ühendage ega lahutage akuklemme töötava mootori korral.

⚠ HOIATUS Plahvatusoht laadimisel ja käivitusabi korral

Laadimisel ja käivitusabi kasutamisel võib akust eralduda plahvatusohtlik gaasisegu.

- ▶ Väلتige kindlasti tuld, lahtist leeki, säde-meid ja suitsetamist.
- ▶ Tagage laadimisel ja käivitusabi korral piisav õhutus.
- ▶ Ärge kummarduge aku kohale.

⚠ HOIATUS Plahvatusoht külmunud aku tõttu

Tühjenenud aku võib juba külmumispunkti lähedastel temperatuuridel külmuda.

Kui annate sel ajal käivitusabi või laete akut, võib eralduda akugaasi.

- ▶ Laske külmunud akul enne laadimist või käivitusabi andmist alati üles sulada.

Kui näidikuploki hoiatus- ja märgulambid madala välistemperatuuri tõttu ei sütti, siis on tühjenenud aku suure tõenäosusega külmunud.

Sel juhul järgige järgmiseid punkte.

- Ärge andke käivitusabi ega laadige akut.
- Pärast külmumist võib aku kasutuskestus olla tunduvalt lühem.
- Käivitamine võib olla raskem, eriti madalal temperatuuril.
- Ülessulanud akut soovitatakse lasta volitatud töökojas üle kontrollida.

! MÄRKUS Kahjustus mitme või pika käivituskatse tõttu

Mitme või pika käivituskatse korral võib ärapõlemata kütus katalüsaatorit kahjustada.

- ▶ Väلتige arvukaid ja pikaajalisi käivituskatseid.

Järgige käivitusabi andmisel ja aku laadimise korral järgmisi punkte.

- Kasutage ainult piisava läbimõõdu ja isoleeritud ühendusklemmidega kahjustusteta käivitusabikaableid.
- Kuni käivitusabi- või laadimiskaabel on aku või käivitusabi tugipunktiga ühendatud, ei tohi ühendusklemmide isoleerimata osad muude metalldetailidega kokku puutuda.
- Käivitusabi või laadimiskaabel ei tohi puudutada töötava mootori liikuvaid osi.
- Jälgige alati, et te ise ega aku ei oleks elektrostaatiliselt laetud.
- Tule ja lahtise leegi kasutamine on keelatud.
- Ärge kummarduge aku kohale.
- **Laadimise ajal:** kasutage ainult Mercedes-Benz kontrollitud ja lubatud laadureid ning lugege enne kasutamist laaduri kasutusjuhend läbi.

Peale selle järgige käivitusabi korral järgmist.

- Kasutage käivitusabi andmiseks ainult 12-V-nimipingega akusid.
- Sõidukid ei tohi omavahel kokku puutuda.

- ▶ **Aku kaitselülitiga sõiduk:** kontrollige, kas aku kaitselüliti on sisse lülitatud (→ Lehekülj 122).
- ▶ Fikseerige sõiduk seisupiduriga.
- ▶ **Automaatkäigukastiga sõidukid:** lülitage sisse käiguasend [P].
- ▶ **Manuaalkäigukastiga sõidukid:** lülitage sisse tühikäik.
- ▶ Lülitage välja süüde ja kõik elektritarvitid.
- ▶ Avage kapott (→ Lehekülj 278).

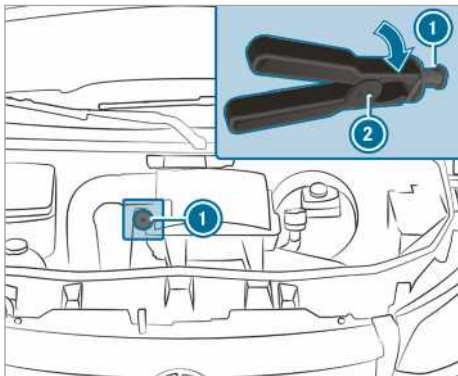

Käivitusabi tugipunkt (näide)

i **Parempoolse rooliga sõidukid:** käivitusabi tugipunktid võivad paikneda vastasküljel.

- ▶ Võtke käivitusaku plusskontakti kate ära.
- ▶ Kõigepealt ühendatakse käivitusabi- või laadimiskaabli plussklemm abiaku plusskontakti külge.
- ▶ Lükake käivitusabikaabli plussklemmiga **2** käivitusabi tugipunkti punane kaitsekate **1** ühe pöördega paremale tagasi.
- ▶ Ühendage plussklemm käivitusabi tugipunkti plusskontakti külge **1**.
- ▶ **Käivitusabi andmise korral:** laske abistava sõiduki mootoril tühikäigul töötada.
- ▶ Ühendage abiaku miinuspoolus ja oma sõiduki massipunkt käivitusabi- või laadimiskaabliga. Ühendage esimesena abiaku.
- ▶ **Käivitusabi andmise korral:** käivitage oma sõiduki mootor.
- ▶ **Laadimise korral:** alustage laadimist.
- ▶ **Käivitusabi andmise korral:** laske mootoritel mõni minut töötada.
- ▶ **Käivitusabi andmise korral:** lülitage enne käivitusabikaabli lahtiühendamist sisse mõni oma sõiduki elektritarviti (näiteks tagaklaasi soojendus või valgustus).

Kui käivitusabi või laadimine on lõppenud.

- ▶ Kõigepealt ühendatakse käivitusabi- või laadimiskaabel lahti abiaku massipunkti ja miinus-klemmi küljest, seejärel käivitusabi tugipunkti plusskontakti **1** ja abiaku plussklemmi kül-

jest. Seejuures alustatakse iga kord oma sõiduki klemmidest.

Plussklemmide lahtiühendamisel **2** käivitusabi tugipunkti küljest **1** hüppab punane kaitsekate tagasi algasendisse.

Lisateavet saab volitatud töökojast.

Põrandakatte eemaldamine ja paigaldamine (tagasillaveoga sõidukid)

⚠ HOIATUS Õnnetusoht juhi jalaruumis olevate esemete tõttu

Juhi jalaruumis olevad esemed võivad piirata pedaali käiku või takistada pedaali põhjavajutamist.

See ohustab sõiduki kasutus- ja liiklusohutust.

- ▶ Paigutage kõik esemed sõidukis kindlalt, et need ei saaks sattuda juhi jalaruumi.
- ▶ Tagage jalamattide ja vaipade puhul libisemiskindel kinnitus ja pedaalide jaoks piisava vaba ruumi olemasolu.
- ▶ Ärge asetage mitut jalamatti üksteise peale.

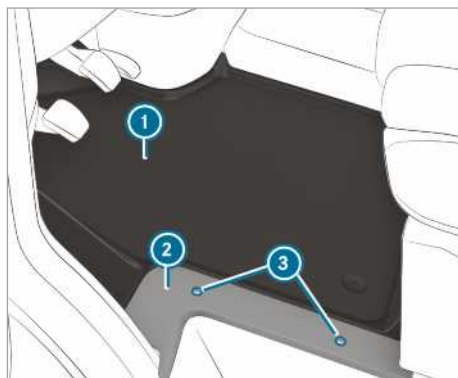

- ▶ Lülitage välja kõik elektritarvitiid.
- ▶ **Eemaldamine:** Keerake kruvid **3** lahti ja võtke kate **2** ära.
- ▶ Võtke põrandakate **1** välja.
- ▶ **Paigaldamine:** Pange põrandakate **1** paigale ja seadke juhiistmekasti ja sissekäigu suhtes loodi.
- ▶ Pange kate **2** peale ja keerake kruvid **3** tagasi kinni.

Käivitusaku klemmide lahtivõtmine

! SUUNIS Elektriseadmete kahjustused

Kui starteriaku klemmid ühendatakse lahti enne, kui mootor on seisatud ja võti süütelukust välja võetud, võivad elektrilised agregaadid kahjustada saada.

- ▶ Seisake mootor ja võtke võti süütelukust välja. Seejärel ühendage starteriaku akuklemmid lahti.
- ▶ Esimesena tuleb lahti ühendada vasakpoolses jalaruumis olevas akukastis olev käivitusaku. Muidu võivad elektriseadmed (nagu näiteks generaator) kahjustada saada.

! SUUNIS Sõiduki elektroonika kahjustamine

Kui käivitusaku klemmide lahtiuhendamine ei toimu järjekorras kirjeldatud viisil, võib sõiduki elektroonika kahjustada saada.

- ▶ Käivitusaku klemmide lahtiuhendamine peab toimuma kirjeldatud järjekorras ja aku klemme ei tohi segi ajada! Muidu võib sõiduki elektroonika kahjustada saada.

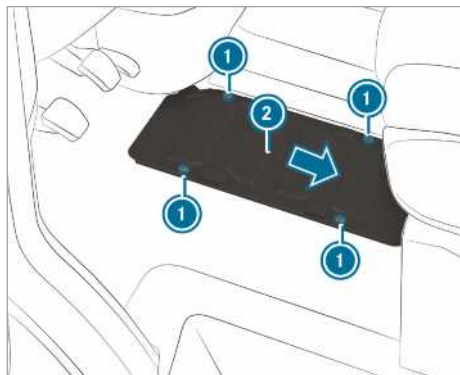

Tagasillaveoga sõidukid

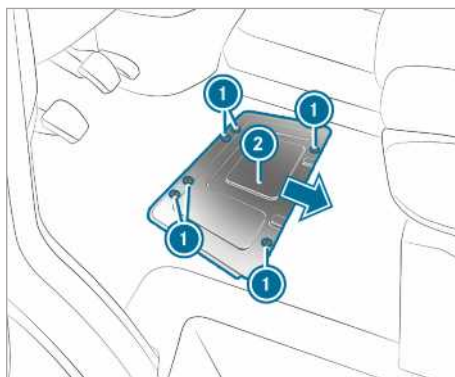

Esisillaveoga sõidukid

Kui sõiduki kavandatud seisuaeg või kasutuselt kõrvaldamine kestab kauem kui kolm nädalat, tuleb aku klemmid lahti ühendada. Nii välditakse aku tühjenemist jõudevoolu tarvitite tõttu.

- ▶ **Sõidukid aku pealülitiga:** lülitage aku pealüliti välja .
- ▶ **Sõidukid ilma aku pealülitita:** lülitage kõik elektritarvitid välja.
- ▶ Seisake mootor ja lülitage pingearustus välja.
- ▶ Eemaldage põrandakate (→ Lehekülg 298).
- ▶ Keerake kruvid ① lahti ja lükake aku katet ② noole suunas. Kruvid peavad paiknema suuremate süvendite kohal.
- ▶ Võtke patareipesa kate ② ülespoole tõstes ära.

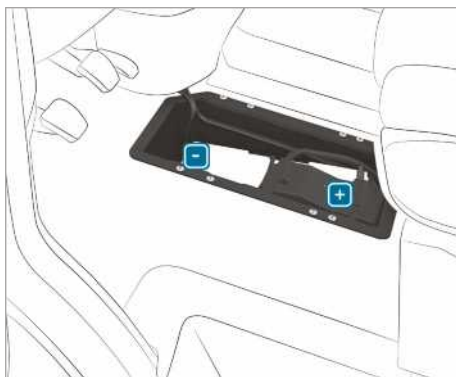

- ▶ Kõigepealt ühendatakse lahti aku miinus-klemm ja see võetakse ära nii, et see enam vastu ühendust ei puutuks.
- ▶ Eemaldage plussklemmi kate.
- ▶ Ühendage plussklemm lahti ja pöörake koos eelkaitsmekarbiga kõrvale üles.

Käivitusaku eemaldamine ja paigaldamine

Tagasillaveoga sõidukid: käivitusaku eemaldamine



- ▶ Ühendage käivitusaku lahti (→ Lehekülj 299).
- ▶ Tõmmake õhusutusvoolik ① koos nurkliitmikuga gaasi väljalaske korgi küljest lahti.

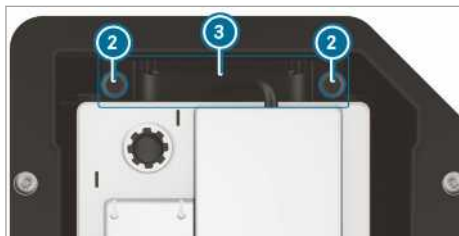

- ▶ Tõmmake hoidiku ② kruvid ③ ülespoole välja.
- ▶ Lükake käivitusaku sõidusuunas kinnitusest lahti.
- ▶ Pöörake käivitusaku kaarklambrid üles ja võtke käivitusaku akukastist välja.

Tagasillaveoga sõidukid: käivitusaku paigaldamine

- ▶ Järgige käivitusaku ühendamisel ohutusmeetmeid ja kaitsesuuniseid (→ Lehekülj 296).

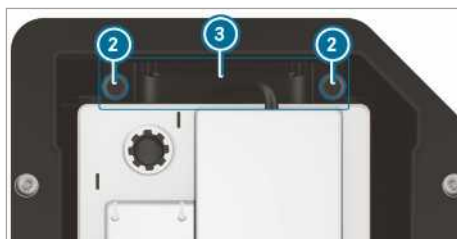

- ▶ Pange käivitusaku akukasti.
- ▶ Pöörake käivitusaku kaarklambrid alla.
- ▶ Lükake käivitusaku sõidusuunale vastassuunas kinnitusesse.
- ▶ Paigaldage hoidik ②.
- ▶ Keerake kinni hoidiku ② kruvid ③, tänu millele on käivitusaku paigaltnihkumine tõkestatud.



- ▶ Pange õhusutusvoolik ① koos nurkliitmikuga gaasi väljalaske korgi külge.
- ▶ Ühendage käivitusaku (→ Lehekülj 299).

Mercedes-Benz soovib käivitusaku välja vahetada volitatud töökojas, näiteks Mercedes-Benzi volitatud töökojas.

Kui soovite ise käivitusakut vahetada, järgige järgmisi suuniseid.

- Kahjustunud käivitusaku tuleb asendada konkreetse sõiduki nõuetele vastava käivitusakuga.
- Kasutage asendatava käivitusaku monteeritavaid detaile nagu näiteks õhusutusvoolik, nurkliitmik või kattekorgid.
- Jälgige, et õhusutusvoolik on alati ühendatud akupoolse külje avaga.
- Paigaldage olemasolevad või tarnekomplekti kuuluvad kattekorgid.
- Muidu võib gaasi või akuhapet eralduda.
- jälgige, et monteeritavad detailid oleks samuti ühendatud.

Esisillaveoga sõidukid: käivitusaku eemaldamine

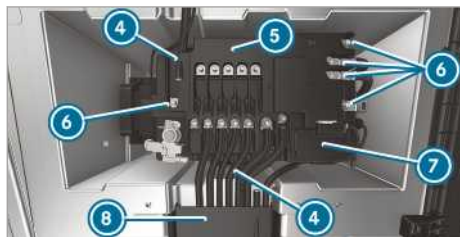

- ▶ Ühendage käivitusaku lahti (→ Lehekülg 299).
- ▶ Avage kaablikanali klapp ⑥.
- ▶ Avage plusspooluse kate ⑦.

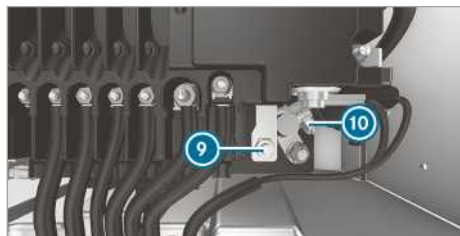

- ▶ Vabastage mutter ⑨ ja plusspoolus ⑩.
- ▶ Keerake juhtmete mutrid ⑥ välja, võtke juhtmed välja ja pange kõrvale.
- ▶ Pöörake ④ eelkaitsmekarbi kinnituspangad ⑤ lahti.
- ▶ Tõstke ⑤ eelkaitsmekarp akult üles ja nihutage ette paremale.
- ▶ Pöörake ⑤ eelkaitsmekarp üles taha.



- ▶ Tõmmake õhusõiduk ① koos nurkliitmikuga gaasi väljalaskekorgi ühenduse küljest lahti.

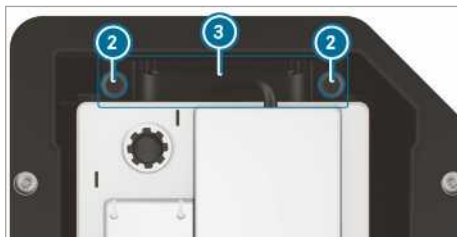

- ▶ Keerake hoidiku ② kruvid ③ välja ja keerake hoidik ülespoole välja.
- ▶ Lükake käivitusaku risti sõidusuunale oma kinnitusest lahti.
- ▶ Pöörake käivitusaku kaarklambrid üles ja tõstke käivitusaku akukastist välja.

Esisillaveoga sõidukid: käivitusaku paigaldamine

- ▶ Järgige käivitusaku ühendamisel ohutusmeetmeid ja kaitsesuuniseid (→ Lehekülg 296).
- ▶ Pange käivitusaku akukasti.

- ⓘ Jälgige, et ükski juhe ei jääks kuhugi vahele.
- ▶ Pöörake käivitusaku kaarklambrid alla.
- ▶ Lükake käivitusaku risti sõidusuunale oma kinnitusse.

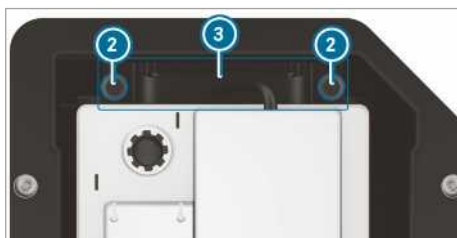

- ▶ Paigaldage hoidik ③.
- ▶ Keerake kinni hoidiku ② kruvid ③, tänu millele on käivitusaku paigaltnihkumine tõkestatud.



- ▶ Pange õhutusvoolik ① koos nurkliitmikuga gaasi väljalaske korgi külge.
- ▶ Asetage eelkaitsmekarp akule.

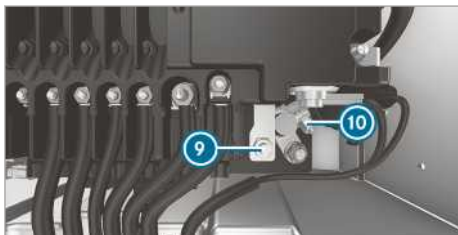
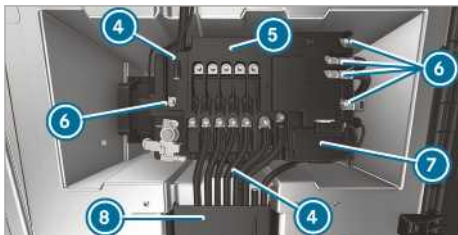

- ▶ Ühendage plusspoolus ⑩ ja sulgege kate ⑦.
- ▶ Asetage juhtmed kinnituspoltidele.
- ▶ Pingutage juhtmete mutreid ⑥ eelkaitsmekarbile ⑤ ettenähtud pöördemomendiga .

Soovitame käivitusaku välja vahetada volitatud töökojas, näiteks Mercedes-Benz'i volitatud töökojas.

Kui soovite ise käivitusakut vahetada, järgige järgmisi suuniseid.

- Kahjustunud käivitusaku tuleb asendada konkreetse sõiduki nõuetele vastava käivitusakuga.
- Kasutage asendatava käivitusaku monteeritavaid detaile nagu näiteks õhutusvoolik, nurkliitmik või kattekorgid.
- Jälgige, et õhutusvoolik on alati ühendatud akupoolse külje avaga.
Paigaldage olemasolevad või tarnekomplekti kuuluvad kattekorgid.
Muidu võib gaasi või akuhapet eralduda.
- jälgige, et monteeritavad detailid oleks samuti ühendatud.

Lisaaku lahtiühendamine mootoriruumis

! SUUNIS Elektriseadmete kahjustused

Kui starteriaku klemmid ühendatakse lahti enne, kui mootor on seisatud ja võti süütelukust välja võetud, võivad elektrilised agregaadid kahjustada saada.

- ▶ Seisake mootor ja võtke võti süütelukust välja. Seejärel ühendage starteriaku akuklemmid lahti.
- ▶ Esimesena tuleb lahti ühendada vasakpoolses jalaruumis olevas akukastis olev käivitusaku. Muidu võivad elektriseadmed (nagu näiteks generaator) kahjustada saada.

! MÄRKUS Sõiduki elektroonika kahjustumine

Aku valesti lahti ühendamisel võib sõiduki elektroonika kahjustada saada.

- ▶ Ühendage lisaaku lahti alati järgnevalt kirjeldatud järjekorras ja ärge mitte mingil juhul ajage aku klemme omavahel vahetusse!

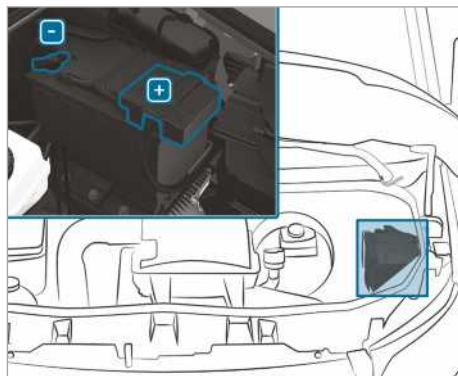

- ▶ Järgige lisaaku lahtiühendamisel ohutusabinõusid ja kaitsesuuniseid (→ Lehekülj 296)
- ▶ Lülitage välja kõik elektritarvitid.
- ▶ Seisake mootor ja lülitage pingearustus välja.
- ▶ Avage kapott (→ Lehekülj 278).
- ▶ Kõigepealt ühendage lahti lisaaku miinus-klemm ja võtke see ära nii, et see enam vastu ühendust ei puutuks.
- ▶ Eemaldage plussklemmi kate.

- ▶ Ühendage plussklemm lahti ja võtke ära.

Ühendage lahti lisaaku kõrvalistuja istmepingi all

! SUUNIS Elektriseadmete kahjustused

Kui starteriaku klemmid ühendatakse lahti enne, kui mootor on seisatud ja võti süütelukust välja võetud, võivad elektrilised agregaadid kahjustada saada.

- ▶ Seisake mootor ja võtke võti süütelukust välja. Seejärel ühendage starteriaku akuklemmid lahti.
- ▶ Esimesena tuleb lahti ühendada vasakpoolses jalaruumis olevas akukastis olev käivitusaku. Muidu võivad elektriseadmed (nagu näiteks generaator) kahjustada saada.

! MÄRKUS Sõiduki elektroonika kahjustamine

Aku valesti lahti ühendamisel võib sõiduki elektroonika kahjustada saada.

- ▶ Ühendage lisaaku lahti alati järgnevalt kirjeldatud järjekorras ja ärge mitte mingil juhul ajage aku klemme omavahel vahetusse!

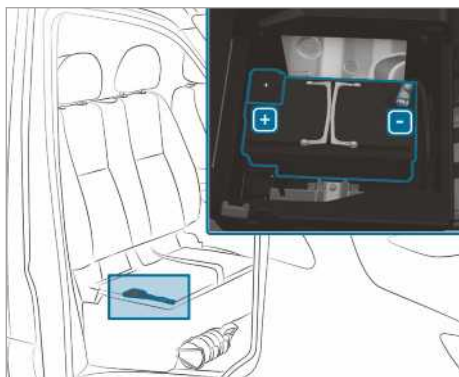

- ▶ Järgige lisaaku lahtiühendamisel ohutusabinõusid ja kaitsesuuniseid (→ Lehekülj 296)
- ▶ Lülitage välja kõik elektritarvitid.
- ▶ Seisake mootor ja lülitage pingearustus välja.
- ▶ Klappige kõrvalistuja istmepink üles (→ Lehekülj 68).

- ▶ Kõigepealt ühendage lahti lisaaku miinus-klemm ja võtke see ära nii, et see enam vastu ühendust ei puutuks.
- ▶ Eemaldage plussklemmi kate.
- ▶ Ühendage plussklemm lahti ja võtke ära.

- ! Kui lisaaku asub kõrvalistuja istme all, millel puudub ülesklapitav istmepink, pöörduge lisaaku klemmide lahtiühendamiseks ja lisaaku eemaldamiseks kvalifitseeritud töökotta.

Käimatõmbamine ja pukseerimine

Ülevaade lubatud pukseerimisviisidest

Mercedes-Benz soovib teil sõidukit rikke korral pukseerimise asemel transportida.

! SUUNIS Sõiduki kahjustamise oht oskamatu pukseerimise korral

- ▶ Järgige suuniseid ja juhiseid pukseerimise kohta.

! SUUNIS Kahjustamise oht sõiduki lükkamisel

Kui esisillaveo ja automaatkäigukastiga sõidukit lükatakse või tõmmatakse väljalülitatud mootori korral liiga kaugemale ja liiga kiiresti, võib see kahjustuda.

- ▶ Sõidukit ei tohi lükata kaugemale kui 15 m (maksimaalselt kõndimiskiirusel).



- ! **Automaatkäigukasti ja tagasillaveoga sõidukid:** tõrke korral võib automaatkäigukast olla asendis **P** blokeeritud.

Kui automaatkäigukasti ei saa asendisse **N** lülitada, tuleb sõidukit transportida (→ Lehekülj 306). Sõiduki transportimiseks on vaja tõstukiga püksisõidukit.

- ! **Automaatkäigukasti ja esisillaveoga sõidukid:** tõrke korral võib automaatkäigukast olla asendis **P** blokeeritud. Parkimislukustust saab käsitsi vabastada (→ Lehekülj 127).

Kui automaatkäigukasti ei saa asendisse **N** lülitada, tuleb sõidukit transportida (→ Lehekülj 306). Sõiduki transportimiseks on vaja tõstukiga püksisõidukit.

Lubatud pukseerimisviisid

	 Mõlemad sillad toetuvad maha	 Esisild on üles tõstetud	 Tagasild on üles tõstetud
Manuaalkäigukastiga sõidukid	Jah, maksimaalselt 100 km kiirusel 50 km/h	Jah, maksimaalselt 100 km kiirusel 50 km/h	Jah, maksimaalselt 50 km kiirusel 50 km/h
Automaatkäigukasti ja tagasillaveoga sõidukid	Jah, maksimaalselt 50 km kiirusel 50 km/h	Jah, maksimaalselt 50 km kiirusel 50 km/h	Jah, kui rool on roolilukuga keskasendis fikseeritud
Automaatkäigukasti ja esisillaveoga sõidukid	Ei (väljalülitatud mootori korral) Jah (töötava mootori korral), maksimaalselt 5 km kiirusel 20 km/h	Jah	Ei (väljalülitatud mootori korral) Jah (töötava mootori korral), maksimaalselt 5 km kiirusel 20 km/h
Nelikveoga sõidukid	Jah, maksimaalselt 50 km kiirusel 50 km/h	Ei	Ei

Ülestõstetud esisillaga pukseerimine: sõidukit on pukseerida lubatud ainult pukseerimisettevõtetel.

Mõlema sillaga mahatoetava sõiduki pukseerimine

- ▶ Järgige suuniseid lubatud pukseerimisviiside kohta (→ Lehekülj 303).
- ▶ Kontrollige, et aku on ühendatud ja laetud.

Kui aku on tühi, väljendub see järgmiselt:

- Mootorit ei saa käivitada.
- Elektrilist seisupidurit ei saa enam vabastada ega rakendada.
- **Automaatkäigukastiga sõidukid:** automaatkäigukasti ei saa asendisse **N** või **P** lülitada.

! **SUUNIS** Kahjustamise oht sõiduki lükkamisel

Kui esisillaveo ja automaatkäigukastiga sõidukit lükatakse või tõmmatakse väljalülitatud mootori korral liiga kaugele ja liiga kiiresti, võib see kahjustuda.

- ▶ Sõidukit ei tohi lükata kaugemale kui 15 m (maksimaalselt kõndimiskiirusel).

! **SUUNIS** kahjustuste oht liiga kiire või liiga kaugele pukseerimise korral

Liiga kiire või liiga kaugele pukseerimine võib kahjustada jõuülekannet.

- ▶ Pukseerimiskiirus ei tohi olla suurem kui 50 km/h.
- ▶ Pukseerimiskaugus ei tohi olla suurem kui 50 km.

i **Automaatkäigukasti ja tagasillaveoga sõidukid:** tõrke korral võib automaatkäigukast olla asendis **P** blokeeritud. Kui automaatkäigukasti ei saa asendisse **N** lülitada, tuleb sõidukit transportida (→ Lehekülj 306). Sõiduki transportimiseks on vaja tõstukiga puksiirsõidukit.

i **Automaatkäigukasti ja esisillaveoga sõidukid:** tõrke korral võib automaatkäigukast olla asendis **P** blokeeritud. Te saate parkimislukustuse käsitsi vabastada (→ Lehekülj 127).

Kui automaatkäigukasti ei saa asendisse **[N]** lülitada, tuleb sõidukit transportida (→ Lehekülg 306). Sõiduki transportimiseks on vaja tõstukiga puksiirsõidukit.

! HOIATUS Õnnetusoht liiga suure massiga sõiduki pukseerimise korral

Kui käimatõmmatav või pukseeritav sõiduk on teie sõiduki lubatud täismassist raskem, siis võib ette tulla järgmist::

- Puksiiraas rebitakse välja.
 - Autorong hakkab vänderdama ja võib isegi ümber minna.
- ▶ Pukseeritava või käimatõmmatava sõiduki mass ei tohi ei ületada veduki lubatud täismassi.

Pukseeritava või käimatõmmatava sõiduki mass ei tohi ületada vedava sõiduki lubatud täismassi.

- ▶ Konkreetse sõiduki lubatud täismassi andmed on esitatud sõiduki tüübisildil .
- ▶ **Automaatkäigukastiga sõidukid:** juhi- ega kõrvalust ei tohi avada, sest automaatkäigukast lülitub sel juhul automaatselt asendisse **[P]**.
- ▶ Paigaldage puksiiraas (→ Lehekülg 307).
- ▶ Kinnitage pukseerseadis.

! SUUNIS Kahjustamisohut vale kinnitamise korral

- ▶ Pukseerimistrossi või jäika ühenduslüli võib kinnitada ainult puksiiraasa külge.

- i** Pukseerseadise võite kinnitada ka haakeseadise külge.

! SUUNIS Vigastus- ja õnnetuseohut pukseerimistrossiga pukseerimise korral

Kui pukseerimistrossiga pukseerimisel ei järgita ohutus- ja kaitsemeetmeid, esineb õnnetuseohut.

Pukseerimistrossiga pukseerimise korral tuleb järgida järgmisi punkte:

- ▶ Kinnitage pukseerimistross mõlemal sõidukil võimaluse korral samale küljele.
- ▶ Kontrollige, et pukseerimistross ei ületa seadusega ettenähtud pikkust.
- ▶ Märgistage pukseerimistrossi keskoht, nt valge riidega (30 × 30 cm). Nii tuvas-

tavad teised liiklejad pukseerimisoluks korra.

- ▶ Jälgige sõidu ajal vedava sõiduki piduritulesid. Hoidke alati sellist pikivahet, et pukseerimistross ei ripu keskelt alla.
- ▶ Pukseerimisel ei tohi kasutada terasrosse ega kette. Muidu võite sõidukit kahjustada.

- ▶ Lülitage automaatne lukustus välja (→ Lehekülg 47).
- ▶ HOLD-funktsiooni ei tohi sisse lülitada.
- ▶ Lülitage ära vedamiskaitse välja (→ Lehekülg 60).
- ▶ Lülitage aktiivne pidurdusabisüsteem välja (→ Lehekülg 152).
- ▶ **Automaatkäigukastiga sõidukid:** seadke automaatkäigukast asendisse **[N]**.
- ▶ **Manuaalkäigukastiga sõidukid:** lülitage sisse tühikäik **[N]**.
- ▶ Vabastage seisupidur.
- ▶ **Manuaalkäigukastiga sõidukid:** lülitage süüde sisse, muidu võib roolilukk rakenduda.

! HOIATUS Õnnetusoht ohutust tagavate funktsioonide piiratud tõttu pukseerimisel

Ohutuse jaoks olulisi funktsioone saab järgmistes olukordades kasutada piiratud või üldse mitte. Kui:

- süüde on välja lülitatud;
- esineb pidurisüsteemi või roolivõimendi tõrge;
- esineb toitesüsteemi või pardavõrgu tõrge.

Sõiduki pukseerimisel võib seetõttu rooli keeramiseks ja pidurdamiseks vaja minna palju rohkem jõudu.

- ▶ Kasutage jäika ühenduslüli.
- ▶ Kontrollige enne pukseerimist, et rool liigub vabalt.

! SUUNIS kahjustuste oht liiga suure veojõu korral

Tõukeline kohaltvõtt võib liiga suure veojõu korral sõidukit kahjustada.

- ▶ Hakake liikuma aeglaselt ja sujuvalt.

Sõiduki pukseerimine ülestõstetud esi- või tagasilagiga

! **SUUNIS** Kahjustamise oht sisselülitatud süüte korral

Kui süüde sõiduki ülestõstetud esi- ja tagasilagiga pukseerimisel sisse jäetakse, võib ESP® sekkumine pidurisüsteemi kahjustada.

▶ Süüde peab olema välja lülitatud.

! **SUUNIS** Kahjustamise oht kardaanvõllide vale eemaldamise või paigaldamise tõttu

Kui kardaanvõllide paigaldamisel ei kasutata uusi polte, võivad kardaanvõllid kahjustuda.

Kasutage kardaanvõllide paigaldamisel uusi polte.

Laske kardaanvõlle eemaldada ja paigaldada ainult asjakohase kvalifikatsiooniga isikul.

i Esisilla kahjustuse korral tõstke sõidukit esisillast ja tagasilla kahjustuse korral tagasillast.

i **Automaatkäigukasti ja tagasillaveoga sõidukid:** tõrke korral võib automaatkäigukast olla asendis **P** blokeeritud.

Kui automaatkäigukasti ei saa asendisse **N** lülitada, tuleb sõidukit transportida (→ Lehekülj 306). Sõiduki transportimiseks on vaja tõstukiga puksiirsõidukit.

i **Automaatkäigukasti ja esisillaveoga sõidukid:** tõrke korral võib automaatkäigukast olla asendis **P** blokeeritud. Parkimislukustuse saate käsitsi vabastada (→ Lehekülj 127).

Kui automaatkäigukasti ei saa asendisse **N** lülitada, tuleb sõidukit transportida (→ Lehekülj 306). Sõiduki transportimiseks on vaja tõstukiga puksiirsõidukit.

▶ Järgige suuniseid lubatud pukseerimisviiside kohta (→ Lehekülj 303).

▶ Maksimaalse lubatud pukseerimisteevõrgu ületamise korral tuleb kardaanvõllid veosildade küljest lahti võtta.

▶ **Automaatkäigukastiga sõidukid:** seadke automaatkäigukast asendisse **N**.

▶ **Manuaalkäigukastiga sõidukid:** lülitage sisse tühikäik **N**.

▶ Vabastage seisupidur.

▶ Lülitage süüde välja.

Sõiduki pealeladimine transportimiseks

▶ Järgige suuniseid pukseerimise kohta (→ Lehekülj 304) (→ Lehekülj 306).

▶ Sõiduki pealeladimisel võib pukseeriseadise kinnitada ainult puksiiraasa külge.

▶ **Automaatkäigukastiga sõidukid:** lülitage sisse käiguasend **N**.

i **Automaatkäigukastiga sõidukid:** elektrisüsteemi tõrke korral võib automaatkäigukast olla asendis **P** blokeeritud. Asendisse **N** lülitamiseks tuleb pardavõrk elektritoitega varustada (→ Lehekülj 296).

▶ **Manuaalkäigukastiga sõidukid:** lülitage sisse tühikäik **N**.

▶ Laadige sõiduk peale.

▶ **Automaatkäigukastiga sõidukid:** lülitage sisse käiguasend **P**.

▶ **Manuaalkäigukastiga sõidukid:** lülitage sisse 1. käik **1** või tagurduskäik **R**.

▶ Tõkestage sõiduki veeremahakkamine seisu- piduriga.

▶ Sõiduki võib kinnitada ainult ratastest.

Nelikveoga sõidukid / automaatkäigukastiga sõidukid

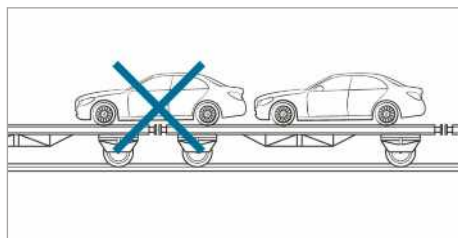

▶ Kontrollige, et esi- ja tagasild paiknevad samal transpordivahendil.

! **SUUNIS** Jõuülekande kahjustamisoht vale paigutuse korral

▶ Ärge paigutage sõidukit kahe transpordivahendi ühenduskohta.

! **SUUNIS** Sõiduki kahjustamise oht asjatundmatu pealeladimise tõttu

Kui nelikveoga sõidukit pealeladimise ajal pealisehitise hüdraulilise tõstelaavaga kallutatakse, nihutatakse või liigutatakse, võib see kahjustada saada.

- ▶ Nelikveoga sõiduki laadimisel tuleb sõiduk positioneerida ainult oma ajami jõul sõites.
- ▶ Väljavõetud võtme või avatud ukse korral ei tohi sõidukit ja selle aluspinda enam liigutada.

Puksiiraasa hoiukoht

Puksiiraas paikneb kõrvalistuja jalaruumis tööriistakomplektis (→ Lehekülg 309).

Pukseeraasa paigaldamine/eemaldamine

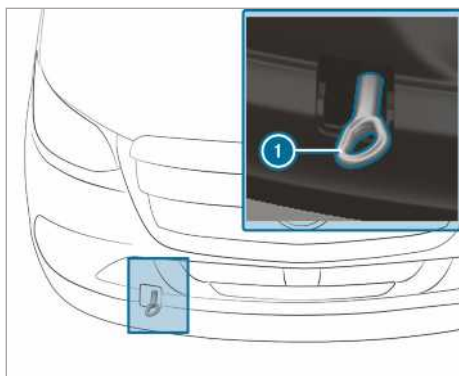

Esmise puksiiraasa paigaldamine ja eemaldamine

- ▶ **Esmise puksiiraasa paigaldamine.** Vajutage kate ülemisele osale ja võtke kate ära.
- ▶ Keerake puksiiraas ① päripäeva kuni lõpuni sisse ja tugevasti kinni.
- ▶ **Esmise puksiiraasa eemaldamine.** Keerake puksiiraasa ① vastupäeva ja eemaldage.
- ▶ Pange kate kohale nagadega ülespoole ja lükake altpoolt sisse, kuni see fikseerub.

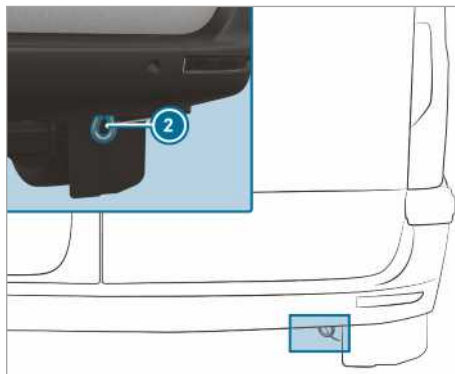

Puksiiraas sõiduki tagaosas (sõiduautona registreeritud sõidukid)

- ① Puksiiraas sõiduki tagaosas ② on tugevalt sõiduki külge keeratud.

! **SUUNIS** Puksiiraasa valest kasutamisest põhjustatud kahjustused

Sõiduki päästetöödel puksiiraasa abil väljatõmbamisega võidakse sõidukit kahjustada.

- ▶ Kasutage puksiiraasa ainult sõiduki pukseerimiseks ja käimatõmbamiseks.

Sõiduki käimatõmbamine (mootori käivitusabi)

Automaatkäigukastiga sõidukid

! **SUUNIS** Automaatkäigukasti kahjustamisoht käimatõmbamise korral

Automaatkäigukastiga sõiduki käimatõmbamisel võidakse automaatkäigukasti kahjustada.

- ▶ Ärge püüdke automaatkäigukastiga sõidukit käivitada käimatõmbamisega.

- ▶ Ärge püüdke automaatkäigukastiga sõidukit käivitada käimatõmbamisega.

Manuaalkäigukastiga sõidukid

- ▶ Järgige suuniseid pukseerimise kohta (→ Lehekülg 303).
- ▶ Vajaduse korral laske mootoril ja heitgaasisüsteemil jahtuda.
- ▶ Lülitage süüde sisse.
- ▶ Lülitage sisse 2. või 3. käik.
- ▶ Vabastage seisupidur.

- ▶ Käimatõmmatava sõiduki siduripedaal tuleb täiesti alla vajutada.
- ▶ Vabastage siduripedaal aeglaselt.
- ▶ Kui mootor käivitub, lülitage kohe sisse tühi-käik.
- ▶ Peatage sõiduk liiklusolukorda arvestades.
- ▶ Eemaldage pukseerseadis.
- ▶ Eemaldage pukseeraas.
- ▶ Laske sõiduk volitatud töökojas üle kontrollida.

Elektrisüsteemi kaitsmed

Suunised elektrisüsteemi kaitsmete kohta

⚠ HOIATUS Õnnetus- ja vigastusoht ülekoormatud juhtmete tõttu

Kui kasutate või sildate defektset elektrikaitsset või asendate selle suurema ampriarvuga kaitsmega, võib tekkida elektrijuhtmete ülekoormus.

See võib põhjustada tulekahju.

- ▶ Asendage defektsed kaitsmed alati õige ampri arvu uute kaitsmetega.

! SUUNIS Kahjustuse oht valede kaitsmete tõttu

Valede kaitsmete tõttu võivad elektrilised komponendid või süsteemid kahjustada saada.

- ▶ Kasutage ainult etteantud suurusega kaitsmeid, mida Mercedes-Benz on lubanud kasutada.

Elektrisüsteemi kaitsmed on ette nähtud tõrkega vooluahela väljalülitamiseks. Läbipõlenud kaitse katkestab ahelas järgnevate komponentide ja nendega seotud funktsioonide elektritoite.

Läbipõlenud kaitsmed tuleb asendada samaväärsuse kaitsmetega, mis on äratuntavad värvi ja kaitsme suuruse järgi. Kaitsmete paigutuskeemi ja muud suunised elektrikaitsmete ja releede kohta leiate lisajuhendist „Kaitsmete paigutus“.

! SUUNIS Kahjustus või talitlustõrge niiskuse tõttu

Niiskuse tõttu võib elektrisüsteemis tekkida talitlustõrkeid või kahjustusi.

- ▶ Avatud kaitsmekarbi korral jälgige, et niiskus ei saaks kaitsmekarpi tungida.
- ▶ Kaitsmekarpi sulgedes veenduge, et kate tihend oleks õigesti vastu kaitsmekarpi.

Kui äsjapaigaldatud kaitse uuesti läbi põleb, laske põhjus volitatud töökojas kindlaks teha ja kõrvaldada.

Enne kaitsmete vahetamist kontrollige järgmist.

- Sõiduki veeremahakkamine on tõkestatud.
- Kõik elektritarvitid on välja lülitatud.
- Süüde on välja lülitatud.

Elektrisüsteemi kaitsmed on jaotatud erinevatesse kaitsmekarpidesse.

- Kaitsmekarp kõrvalistuja jalaruumis (→ Lehekülg 308)
- Kaitsmekarp juhiistmekastis (→ Lehekülg 308)

Juhiistmekasti kaitsmekarbi avamine

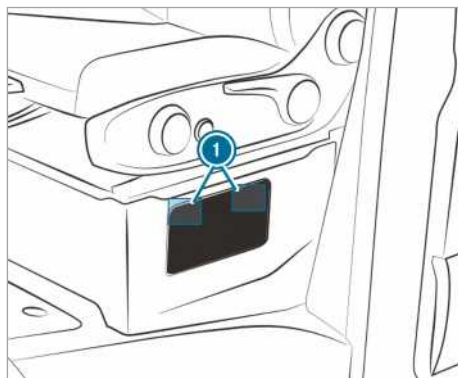

- ▶ **Avamine:** vajutage katte sulgureid ① ja klõpsake lahti.
- ▶ Eemaldage kate.

Kõrvalistuja jalaruumis oleva kaitsmekarbi avamine

- ▶ Avage kõrvalistuja jalaruumis oleva panipaiga kate lukustus ja võtke kate ära (→ Lehekülg 309).

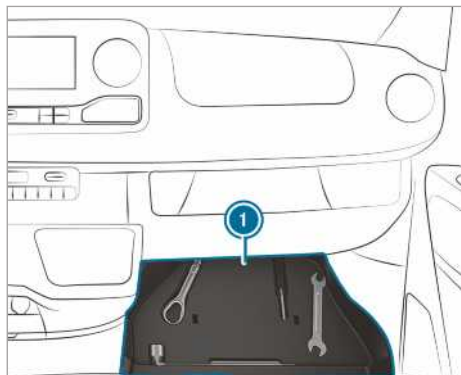

- ▶ Võtke siseosa ❶ koos tööriistakomplektiga välja.

Tööriistakomplekt

Teave tööriistakomplekti kohta

Tööriistakomplekt on kõrvalistuja jalaruumi panipaigas (→ Lehekülg 309).

Tööriistakomplekti kuuluvad:

- puksiiraas
- Torx-, ristpea- ja soonpeaotsakuga kruvikeeraja

Peale selle võivad tööriistakomplektis olla:

- lamevõti
- rattavõti

Panipaiga katte lukustuse avamine ja eemaldamine

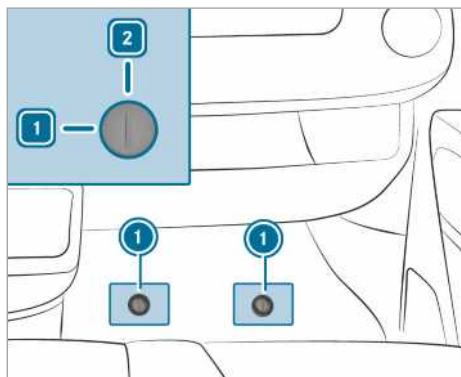

- ▶ Kõrvalistuja jalaruumist kummimati väljavõtmine
- ▶ **Lukustuse avamine:** keerake kiirühendust ❶ vastupäeva asendisse ❶.
- ▶ Tõstke katet veidi ja võtke küljest ära.

Katte paigaldamine ja lukustamine

- ▶ Lükake kate sisse ja suruge allapoole.
- ▶ Vajutage kiirühendus ❶ kuni fikseerumiseni alla.
- ▶ **Lukustamine:** keerake kiirühendust ❶ päripäeva asendisse ❷.

Tööriistakomplekti väljavõtmine

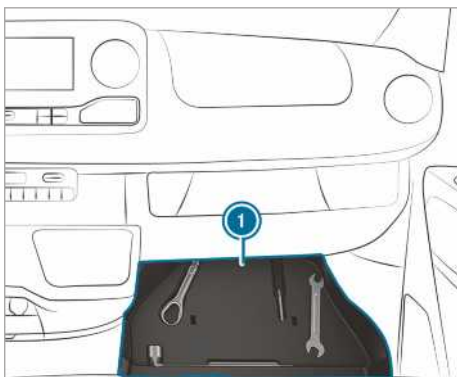

- ▶ Tööriistakomplekti panipaigast ❶ välja võtmine.

Hüdrauliline tungraud

Teave hüdraulilise tungraua kohta

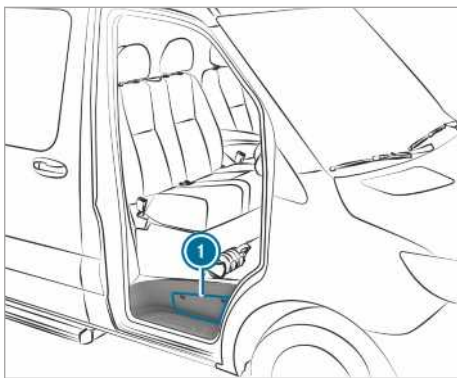

Hüdrauliline tungraud paikneb külgmises panipaigas ❶ kõrvalukse astmelaua kohal.

Tungraua mass on olenevalt varustusest maksimaalselt 7,5 kg. Tungraua maksimaalne kandekoormus on esitatud tungraual oleval kleepsildil. Töötörke korral pöörduge volitatud töökoja poole.

Tungraua hooldamine:

- Pärast kasutamist puhastage ja määrige kõiki liikuvaid osi.
- Tõmmake kolvid iga kuue kuu tagant lõpuni välja ja lükake uuesti sisse.

▶ Võtke tungraud ❷ ja pumbahoova varras välja.

▶ **Sulgmine:** vajutage kate kinni, nii et sulgurid ❶ fikseeruvad.

Tungraua ja pumbahoova varda väljavõtmine

Eeltingimused

- Kõrvaluks on avatud.

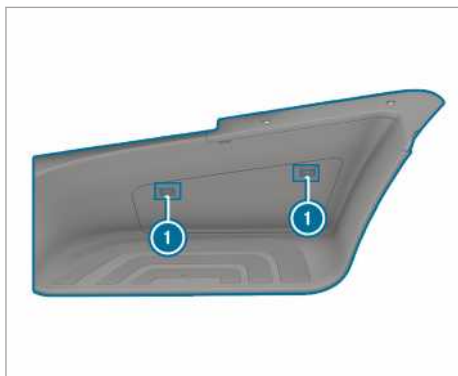

▶ **Avamine:** vajutage kate sulgureid ❶ ja klõpsake lahti.

▶ Eemaldage kate.

▶ Tõmmake hoidik täiesti välja ja asetage astmelauale.



Viide müratekke või ebatavalise sõidukäitumise kohta

Pöörake sõidu ajal tähelepanu vibratsioonile, helidele ja ebatavalistele sõiduomadustele, nt ühele poole kiskumisele. See võib osutada rataste või rehvide kahjustustele. Rehvikahjustuse kahtluse korral vähendage kiirust. Peatuge võimalikult kiiresti ja kontrollige, ega rattad ja rehvid ole kahjustatud või ei toimi nii nagu ette nähtud. Ebatavaliste sõiduomaduste põhjuseks võib olla ka varjatud rehvikahjustus. Kui te kahjustusi ei märka, laske veljed ja rehvid volitatud töökojas üle vaadata.

Suunised rataste ja rehvide regulaarseks kontrollimiseks

▲ Hoiatus Õnnetusohu kahjustatud rehvide tõttu

Kahjustatud rehvid võivad põhjustada rehvirõhu vähenemist.

Seetõttu võite kaotada kontrolli sõiduki üle.

- ▶ Kontrollige regulaarselt, ega rehvidel ei ole kahjustusi ja asendage kahjustatud rehvid kohe uutega.

Kontrollige korrapäraselt, et veljed ega rehvid ei oleks kahjustatud: vähemalt iga kahe nädala tagant ja pärast maastikusõitu või pärast halbade teelõikude läbimist. Kahjustunud veljed võivad põhjustada rehvirõhu vähenemist.

Otsige nt järgmisi kahjustusi:

- sisselõiked rehvis,
- torkekohad rehvis,
- praod rehvis,
- kühmud rehvil,
- deformatsioon või tugev korrosioon velgedel.

▲ Hoiatus Vesiliiuht liiga madala rehviprofiili tõttu

Liiga madala rehviprofiili korral halveneb rehvi haarduvus. Rehviprofiil ei suuda enam vett ära juhtida.

Seepärast suureneb märja tee korral vesiliiu oht, eriti kui valitud kiirus on ebasobiv.

Liiga kõrge või liiga madala rehvirõhu korral võib rehviturvise erinevates kohtades erinevalt kuluda.

- ▶ Kontrollige kõigil rehvidel regulaarselt turvise seisukorda kogu rehvilaiuse ulatuses.

Minimaalne profiilisügavus

- suverehvidel: 3 mm
- M+S-rehvidel: 4 mm

- ▶ Ohutuse huvides laske rehvid enne seadusega sätestatud minimaalse profiilisügavuse saavutamist uute vastu vahetada.

Vähemalt kord kuus või vajaduse korral (nt enne pikemat sõitu või enne maastikusõitu) tuleb kõikidel ratastel regulaarselt kontrollida järgmist.

- Rehvirõhu kontrollimine (→ Lehekülj 313)
- Ventiilikübarate kontrollimine

Ventiilid peavad niiskuse ja mustuse eest olema Mercedes-Benz poolt spetsiaalselt teie sõidukile lubatud ventiilikorkidega kaitsitud.

- Turvise sügavuse ja veerepinna visuaalne kontroll kogu laiuses

Minimaalne jääksügavus on suverehvidel 3 mm ja talverehvidel 4 mm.

Teave suverehvidega sõitmise kohta

Temperatuuril alla 10 °C väheneb oluliselt suverehvide elastsus ning seega ka nende haarduvus ja pidurdusomadused. Vahetage sõidukil rehvid M+S-rehvide vastu. Väga madala temperatuuriga kasutamise korral võivad suverehvidesse tekkida praod ja see võib rehve püsivalt kahjustada. Mercedes-Benz ei võta endale vastutust selliste kahjustuste eest.

Kindlasti tuleb järgida paigaldatud suverehvide suurimat lubatud kiirust.

Kui olete paigaldanud suverehvid toimige järgmiselt.

- Kontrollige rehvirõhku (→ Lehekülj 313)
- Taaskäivitage rehvi rõhukontroll (→ Lehekülj 328)

Teave M+S-rehvide kohta

Kasutage temperatuuril alla 10 °C talverehve või aastaringseid rehve – mõlemal on märgistus M+S.

Talviste teeolude korral on parima võimaliku haarduvusega vaid talverehvid, millel on märgistuse M+S- kõrval ka lumehelbe sümbol  .

Ainult nende rehvidega saavad sõiduohutusüsteemid, nagu nt ABS ja ESP® ka talvel optimaalselt töötada. Need rehvid on välja töötatud spetsiaalselt lumes sõitmiseks.

Ohutute sõiduomaduste tagamiseks tuleb kõigil ratastel kasutada sama tootja ja sama turvisemustriga M+S-rehve.

Järgige paigaldatud M+S-rehvide korral tingimata suurimat lubatud kiirust .

Kui paigaldate M+S-rehvid, mille suurim lubatud kiirus on väiksem kui sõiduki konstruktsioonist tingitud suurim kiirus, peate juhi vaatevälja kinnitama asjakohase andmesildi. Selle saate volitatud töökojast.

Kiirusepiirajaga sõidukid: sel juhul piirake sõiduki konstruktsioonist tingitud suurim lubatud kiirus ka püsiva kiirusepiiraja abil M+S-rehvide jaoks suurimale lubatud kiirusele (→ Lehekülj 155).

Kui olete paigaldanud talverehvid, siis talitage järgmiselt:

- Kontrollige rehvirõhku (→ Lehekülj 313)
- Taaskäivitage rehvi rõhukontroll(→ Lehekülj 328)

Suunised lumekettide kohta

▲ HOIATUS Õnnetusohut valesiti paigaldatud lumekettide korral

Tagasillaveoga sõidukid: kui paigaldate esiratastele lumeketid, võivad need hakata kere või veermiku osade vastu hõõruda.

Sõiduk või rehvid võivad kahjustuda.

- ▶ Ärge paigaldage mitte kunagi lumekette esiratastele.
- ▶ Tagaratastele paigaldage lumeketid alati paarikaupa.
- ▶ **Topeltrehvidega sõidukid:** paigaldage lumeketid välimistele ratastele.

▲ HOIATUS Õnnetusohut valesiti paigaldatud lumekettide korral

Esisillaveoga sõidukid: kui paigaldate tagaratastele lumeketid, võivad need hakata kere või veermiku osade vastu hõõruda.

Sõiduk või rehvid võivad kahjustuda.

- ▶ Ärge paigaldage mitte kunagi lumekette tagaratastele.
- ▶ Esiratastele paigaldage lumeketid alati paarikaupa.

▲ HOIATUS Õnnetusohut ebasobivate lumekettide tõttu

Nelikveoga või ühekordsete rehvidega esisillaveoga sõidukitel ei ole esisillal piisavalt vaba ruumi tavaliste lumekettide jaoks.

Kui paigaldate tavalised lumeketid, võivad need lahti pääseda ja veermikuosi või piduri-voolikuid kahjustada.

- ▶ Nelikveoga või ühekordsete rehvidega esisillaveoga sõidukitele paigaldage ainult need lumeketid, mida Mercedes-Benz on konkreetsete rehvide korral kasutada lubanud.

Mercedes-Benz soovib ohutuse tagamiseks kasutada ainult kontrollitud ja kasutada lubatud lumekette. Täpsemat teavet Mercedes-Benz soovitatud lumekettide kohta leiate rataste ja rehvide ülevaatest aadressil <https://www.mercedes-benz.de>.

! SUUNIS Ilukilpide kahjustamine paigaldatud lumekettide tõttu

Kui paigaldate lumeketid terasvelgedele, võite kahjustada ilukilpe.

- ▶ Enne lumekettide paigaldamist eemaldage terasvelgedelt ilukilbid.

Järgige lumekettide kasutamisel järgmisi suuniseid:

- Lumeketid on lubatud vaid kindlate velje ja rehvi kombinatsioonide korral. Teavet selle kohta saate volitatud töökojast.
- Ohutuse tagamiseks soovime kasutada ainult Mercedes-Benz jaoks lubatud või samaväärse kvaliteeditasemega lumekette.
- Pingutage lumekette umbes 1 km marsruudi läbimise järel uuesti. Sellisel viisil on võimalik lumekette optimaalselt kinnitada ja tagada vabakäik piirnevate detailide suhtes.
- **Nelikveoga sõidukid:** paigaldage lumeketid kõigile ratastele. Topeltrehvidega sõidukitel paigaldage lumeketid välimistele ratastele. Järgige tootja paigaldusjuhendit.
- Kasutage lumekette ainult täieliku lumekatte korral. Kui te enam lumega kaetud teel ei

- sõida, eemaldage lumeketid niipea kui võimalik.
- Kohalikud õigusaktid võivad lumekettide kasutamist piirata. Enne lumekettide paigaldamist järgige asjakohaseid eeskirju.
 - Enne sõidu alustamist lumekettidega lülitage nelikvedu sisse (→ Lehekülj 128).
 - Suurim lubatud kiirus paigaldatud lumekettide korral on 50 km/h.
 - Parkimisabisüsteemiga sõidukid:** ärge kasutage paigaldatud lumekettide korral parkimisabisüsteemi PARKTRONIC.
- ⓘ Sõiduki suurimat kiirust talverehvidega sõitmisel saab püsivalt piirata (→ Lehekülj 155).
- ⓘ Elektroonilise stabiilsuskontrolli ESP® saab kohalvõtuks välja lülitada (→ Lehekülj 149). Nii saavad rattad läbi libiseda ja saavutada suurema veojõu.

Rehvirõhk

Suunised rehvirõhu kohta

⚠ HOIATUS Õnnetusohht liiga madala või liiga kõrge rehvirõhu tõttu

Liiga madala või liiga kõrge rehvirõhuga rehvidega kaasnevad järgmised ohud:

- Rehvid võivad lõhkeda, eriti suurema koormuse ja kiiruse korral.
- Rehvid võivad kuluda liiga tugevasti ja/või ebaühtlaselt, mis võib rehvide haarduvust oluliselt halvendada.
- Sõiduomadused ning juhitavus ja pidurdamine võivad oluliselt halveneda.-

► Järgige soovituslikke rehvirõhke ning kontrollige kõigi rehvide, kaasa arvatud varuratta rehvirõhku:

- vähemalt kord kuus
- muutunud koorma korral
- enne pikema sõidu alustamist
- muutunud kasutustingimuste korral, nt maastikusõidul

► Vajaduse korral korrigeerige rehvirõhku.

Liiga madal või liiga kõrge rehvirõhk mõjub rehvidele järgmiselt:

- rehvide kasutuskestus lüheneb,
- suureneb rehvikahjustuste oht,

- sõiduomadused ja seega ka sõiduohutus halvenevad (nt vesiliu tõttu).

⚠ HOIATUS Õnnetusohht korduva rõhulan-guse tõttu rehvis

Kui rehvirõhk langeb korduvalt, võivad ratas, ventiil või rehvi olla kahjustatud.

Liiga madal rehvirõhk võib põhjustada rehvi lõhkemist.

- Kontrollige, ega rehvis ei ole võõrkehi.
- Kontrollige, kas ratas või ventiil lasevad läbi.
- Kui kahju ei saa kõrvaldada, teatage sellest volitatud töökotta.

Andmed sõidukile tehases paigaldatud rehvide soovitusliku rehvirõhu kohta leiate rehvirõhu tabelist istmekastilt või juhipoolsel B–piilarilt .

Kasutage rehvirõhu kontrollimiseks sobivat rehvirõhu kontrollseadet. Rehvi välimuse põhjal ei ole võimalik teha järeltõlget rehvirõhu kohta.

Rehvirõhu jälgimissüsteemiga sõidukid: rehvirõhku saate vaadata ka pardaarvutist.

Reguleerige rehvirõhku ainult külmade rehvide korral. Rehvide jahutuse tingimused:

- sõiduk on olnud pargitud vähemalt kolm tundi nii, et päike ei ole rehvidele peale paistnud
- sõidetud on vähem kui 1,6 km.

Rehvide temperatuuritõus 10 °C tõstab rehvirõhku umbes 10 kPa (0,1 baari, 1,5 naela ruuttolli kohta). Pöörake sellele tähelepanu eriti siis, kui rehvirõhku tuleb kontrollida soojadel rehvidel.

Haagise kasutamise suunised

Tagasilla rehvidele kehtib ainult rehvirõhu tabelis soovitatud rehvirõhk täiskooormuse korral.

rehvirõhu tabel

Rehvirõhu tabel asub istmekastil või juhipoolsel B–piilaril.

	0/0	0/1	1/0	1/1	2/0	2/1
Front axle						
Rear axle						

Rehvirõhu tabelis on näidatud soovitatavat rehvirõhku tehases sellele sõidukile paigaldatud rehvidele. Soovitatavad rehvirõhud kehtivad külmadele rehvidele ja sõiduki erinevate koormustasemetel korral.

Kui rehvirõhu ees on märgitud üks või mitu rehvimõõtu, siis kehtivad need rehvirõhu andmed ainult nimetatud rehvimõõtude kohta.

Kui rehvimõõdu ees on täiendavalt märgitud sümbol , siis näitavad need rehvirõhu andmed alternatiivseid rehvirõhke.

Koormustasemed „koormamata“ või „täielikult koormatud“ esitatakse tabelis erineva massi kohta.

Esisillaveoga sõidukite esisilla rehvirõhud

Max esisilla koormus 1750 kg

Rehv/kilpvelg	Koormustase	Max esisilla koormus 1750 kg
225/65R16C 112/110R	täielikult koormatud	360 kPa (3,6 bar, 52 psi)
225/65R16C 112/110R	koormamata	330 kPa (3,3 bar, 48 psi)
225/75R16C 118/116R	täielikult koormatud	320 kPa (3,2 bar, 46 psi)
225/75R16C 118/116R	koormamata	300 kPa (3,0 bar, 44 psi)
225/75R16C 121/120R	täielikult koormatud	320 kPa (3,2 bar, 46 psi)
225/75R16C 121/120R	koormamata	300 kPa (3,0 bar, 44 psi)
235/60R17C 117/115R ¹⁾	täielikult koormatud	340 kPa (3,4 bar, 49 psi)
235/60R17C 117/115R ¹⁾	koormamata	310 kPa (3,1 bar, 45 psi)
235/60R17C 117/115S ¹⁾	täielikult koormatud	340 kPa (3,4 bar, 49 psi)
235/60R17C 117/115S ¹⁾	koormamata	310 kPa (3,1 bar, 45 psi)

¹⁾ Varuratta rehvi: 235/65 R16C 121/119R või 235/65 R16C 118/116R – õhurõhk: 4,9bar

Max esisilla koormus 1850 kg

Rehv/kilpvelg	Koormustase	Max esisilla koormus 1850 kg
225/65R16C 112/110R	täielikult koormatud	390 kPa (3,9 bar, 57 psi)
225/65R16C 112/110R	koormamata	330 kPa (3,3 bar, 48 psi)
225/75R16C 118/116R	täielikult koormatud	350 kPa (3,5 bar, 51 psi)
225/75R16C 118/116R	koormamata	300 kPa (3,0 bar, 44 psi)
225/75R16C 121/120R	täielikult koormatud	350 kPa (3,5 bar, 51 psi)
225/75R16C 121/120R	koormamata	300 kPa (3,0 bar, 44 psi)
235/60R17C 117/115R ¹⁾	täielikult koormatud	360 kPa (3,6 bar, 52 psi)
235/60R17C 117/115R ¹⁾	koormamata	310 kPa (3,1 bar, 45 psi)

Rehv/kilpvelg	Koormustase	Max esisilla koormus 1850 kg
235/60R17C 117/115S ¹⁾	täielikult koormatud	360 kPa (3,6 bar, 52 psi)
235/60R17C 117/115S ¹⁾	koormamata	310 kPa (3,1 bar, 45 psi)

¹⁾ Varuratta rehv: 235/65 R16C 121/119R või
235/65 R16C 118/116R – õhurõhk: 4,9bar

Max esisilla koormus 2000 kg

Rehv/kilpvelg	Koormustase	Max esisilla koormus 2000 kg
225/65R16C 112/110R	täielikult koormatud	-
225/65R16C 112/110R	koormamata	-
225/75R16C 118/116R	täielikult koormatud	380 kPa (3,8 bar, 55 psi)
225/75R16C 118/116R	koormamata	300 kPa (3,0 bar, 44 psi)
225/75R16C 121/120R	täielikult koormatud	380 kPa (3,8 bar, 55 psi)
225/75R16C 121/120R	koormamata	300 kPa (3,0 bar, 44 psi)
235/60R17C 117/115R ¹⁾	täielikult koormatud	400 kPa (4,0 bar, 58 psi)
235/60R17C 117/115R ¹⁾	koormamata	310 kPa (3,1 bar, 45 psi)
235/60R17C 117/115S ¹⁾	täielikult koormatud	400 kPa (4,0 bar, 58 psi)
235/60R17C 117/115S ¹⁾	koormamata	310 kPa (3,1 bar, 45 psi)

¹⁾ Varuratta rehv: 235/65 R16C 121/119R või
235/65 R16C 118/116R – õhurõhk: 4,9bar

Max esisilla koormus 2100 kg

Rehv/kilpvelg	Koormustase	Max esisilla koormus 2100 kg
225/65R16C 112/110R	täielikult koormatud	-
225/65R16C 112/110R	koormamata	-
225/75R16C 118/116R	täielikult koormatud	410 kPa (4,1 bar, 60 psi)
225/75R16C 118/116R	koormamata	300 kPa (3,0 bar, 44 psi)
225/75R16C 121/120R	täielikult koormatud	410 kPa (4,1 bar, 60 psi)
225/75R16C 121/120R	koormamata	300 kPa (3,0 bar, 44 psi)
235/60R17C 117/115R ¹⁾	täielikult koormatud	420 kPa (4,2 bar, 61 psi)

Rehv/kilpvelg	Koormustase	Max esisilla koormus 2100 kg
235/60R17C 117/115R ¹⁾	koormamata	310 kPa (3,1 bar, 45 psi)
235/60R17C 117/115S ¹⁾	täielikult koormatud	420 kPa (4,2 bar, 61 psi)
235/60R17C 117/115S ¹⁾	koormamata	310 kPa (3,1 bar, 45 psi)

¹⁾ Varuratta rehv: 235/65 R16C 121/119R või
235/65 R16C 118/116R – õhurõhk: 4,9bar

Esisillaveoga sõidukite tagasilla rehvirõhud

Max tagasilla koormus 2100 kg

Rehv/kilpvelg	Koormustase	Max tagasilla koormus 2100 kg
225/65R16C 112/110R	täielikult koormatud	450 kPa (4,5 bar, 65 psi)
225/65R16C 112/110R	koormamata	330 kPa (3,3 bar, 48 psi)
225/75R16C 118/116R	täielikult koormatud	410 kPa (4,1 bar, 60 psi)
225/75R16C 118/116R	koormamata	300 kPa (3,0 bar, 44 psi)
225/75R16C 121/120R	täielikult koormatud	410 kPa (4,1 bar, 60 psi)
225/75R16C 121/120R	koormamata	300 kPa (3,0 bar, 44 psi)
235/60R17C 117/115R ¹⁾	täielikult koormatud	420 kPa (4,2 bar, 61 psi)
235/60R17C 117/115R ¹⁾	koormamata	310 kPa (3,1 bar, 45 psi)
235/60R17C 117/115S ¹⁾	täielikult koormatud	420 kPa (4,2 bar, 61 psi)
235/60R17C 117/115S ¹⁾	koormamata	310 kPa (3,1 bar, 45 psi)

¹⁾ Varuratta rehv: 235/65 R16C 121/119R või
235/65 R16C 118/116R – õhurõhk: 4,9bar

Max tagasilla koormus 2430 kg

Rehv/kilpvelg	Koormustase	Max tagasilla koormus 2430 kg
225/65R16C 112/110R	täielikult koormatud	-
225/65R16C 112/110R	koormamata	-
225/75R16C 118/116R	täielikult koormatud	490 kPa (4,9 bar, 71 psi)
225/75R16C 118/116R	koormamata	300 kPa (3,0 bar, 44 psi)
225/75R16C 121/120R	täielikult koormatud	490 kPa (4,9 bar, 71 psi)
225/75R16C 121/120R	koormamata	300 kPa (3,0 bar, 44 psi)

Rehv/kilpvelg	Koormustase	Max tagasilla koormus 2430 kg
235/60R17C 117/115R ¹⁾	täielikult koormatud	500 kPa (5,0 bar, 73 psi)
235/60R17C 117/115R ¹⁾	koormamata	310 kPa (3,1 bar, 45 psi)
235/60R17C 117/115S ¹⁾	täielikult koormatud	500 kPa (5,0 bar, 73 psi)
235/60R17C 117/115S ¹⁾	koormamata	310 kPa (3,1 bar, 45 psi)

¹⁾ Varuratta rehv: 235/65 R16C 121/119R või
235/65 R16C 118/116R – õhurõhk: 4,9bar

Esisillaveoga autoelamute esisilla rehvirõhud Autoelamu, max esisilla koormus 1850 kg

Rehv/kilpvelg	Koormustase	Max esisilla koormus 1850 kg
225/75R16CP 118R	täielikult koormatud	350 kPa (3,5 bar, 51 psi)
225/75 R16C 121/120 R	täielikult koormatud	350 kPa (3,5 bar, 51 psi)
235/60R17C 117/115R ¹⁾	täielikult koormatud	360 kPa (3,6 bar, 52 psi)
235/60R17C 117/115S ¹⁾	täielikult koormatud	360 kPa (3,6 bar, 52 psi)

¹⁾ Varuratta rehv: 235/65 R16C 121/119R või
235/65 R16C 118/116R – õhurõhk: 4,9bar

Autoelamu, max esisilla koormus 2000 kg

Rehv/kilpvelg	Koormustase	Max esisilla koormus 2000 kg
225/75R16CP 118R	täielikult koormatud	380 kPa (3,8 bar, 55 psi)
225/75 R16C 121/120 R	täielikult koormatud	380 kPa (3,8 bar, 55 psi)
235/60R17C 117/115R ¹⁾	täielikult koormatud	400 kPa (4,0 bar, 58 psi)
235/60R17C 117/115S ¹⁾	täielikult koormatud	400 kPa (4,0 bar, 58 psi)

¹⁾ Varuratta rehv: 235/65 R16C 121/119R või
235/65 R16C 118/116R – õhurõhk: 4,9bar

Autoelamu, max esisilla koormus 2100 kg

Rehv/kilpvelg	Koormustase	Max esisilla koormus 2100 kg
225/75R16CP 118R	täielikult koormatud	410 kPa (4,1 bar, 60 psi)
225/75 R16C 121/120 R	täielikult koormatud	410 kPa (4,1 bar, 60 psi)

Rehv/kilpvelg	Koormustase	Max esisilla koormus 2100 kg
235/60R17C 117/115R ¹⁾	täielikult koormatud	420 kPa (4,2 bar, 61 psi)
235/60R17C 117/115S ¹⁾	täielikult koormatud	420 kPa (4,2 bar, 61 psi)

¹⁾ Varuratta rehv: 235/65 R16C 121/119R või
235/65 R16C 118/116R – õhurõhk: 4,9bar

 Rehvirõhud koormamata autoelamutele ei ole nende suure tühimassi tõttu ette nähtud ega lubatud.

Esisillaveoga autoelamute tagasilla rehvirõhud Autoelamu, max tagasilla koormus 2100 kg

Rehv/kilpvelg	Koormustase	Max tagasilla koormus 2100 kg
225/75R16CP 118R	täielikult koormatud	480 kPa (4,8 bar, 70 psi)
225/75 R16C 121/120 R	täielikult koormatud	480 kPa (4,8 bar, 70 psi)
235/60R17C 117/115R ¹⁾	täielikult koormatud	480 kPa (4,8 bar, 70 psi)
235/60R17C 117/115S ¹⁾	täielikult koormatud	480 kPa (4,8 bar, 70 psi)

¹⁾ Varuratta rehv: 235/65 R16C 121/119R või
235/65 R16C 118/116R – õhurõhk: 4,9bar

Autoelamu, max tagasilla koormus 2430 kg

Rehv/kilpvelg	Koormustase	Max tagasilla koormus 2430 kg
225/75R16CP 118R	täielikult koormatud	550 kPa (4,8 bar, 70 psi)
225/75 R16C 121/120 R	täielikult koormatud	550 kPa (4,8 bar, 70 psi)
235/60R17C 117/115R ¹⁾	täielikult koormatud	530 kPa (4,8 bar, 70 psi)
235/60R17C 117/115S ¹⁾	täielikult koormatud	530 kPa (4,8 bar, 70 psi)

¹⁾ Varuratta rehv: 235/65 R16C 121/119R või
235/65 R16C 118/116R – õhurõhk: 4,9bar

Autoelamu, max tagasilla koormus 2500 kg

Rehv/kilpvelg	Koormustase	Max tagasilla koormus 2500 kg
225/75R16CP 118R	täielikult koormatud	550 kPa (5,5 bar, 80 psi)
225/75 R16C 121/120 R	täielikult koormatud	550 kPa (5,5 bar, 80 psi)

Haagissuvila kolme teljega, max tagasilla koormus 1800 kg

Rehv/kilpvelg	Koormustase	Max tagasilla koormus 1800 kg
225/75R16CP 118R	täielikult koormatud	400 kPa (4,0 bar, 58 psi)
225/75 R16C 121/120 R	täielikult koormatud	400 kPa (4,0 bar, 58 psi)

- i** Rehvirõhud koormamata autoelamutele ei ole nende suure tühimassi tõttu ette nähtud ega lubatud.

**Tagasillaveoga ja Single-rehvidega sõidukite esisilla rehvirõhud
Max esisilla koormus 1650 kg**

Rehv/kilpvelg	Koormustase	Max esisilla koormus 1650 kg
205/75R16C 110/108R	täielikult koormatud	360 kPa (3,6 bar, 52 psi)
205/75R16C 110/108R	koormamata	330 kPa (3,3 bar, 48 psi)
225/75R16C 121/120R	täielikult koormatud	300 kPa (3,0 bar, 44 psi)
225/75R16C 121/120R	koormamata	300 kPa (3,0 bar, 44 psi)
225/75R16C 118/116R	täielikult koormatud	300 kPa (3,0 bar, 44 psi)
225/75R16C 118/116R	koormamata	300 kPa (3,0 bar, 44 psi)
235/65R16C 115/113R	täielikult koormatud	300 kPa (3,0 bar, 44 psi)
235/65R16C 115/113R	koormamata	300 kPa (3,0 bar, 44 psi)
235/65R16C 121/119R	täielikult koormatud	300 kPa (3,0 bar, 44 psi)
235/65R16C 121/119R	koormamata	300 kPa (3,0 bar, 44 psi)
235/65R16C 118/116R	täielikult koormatud	300 kPa (3,0 bar, 44 psi)
235/65R16C 118/116R	koormamata	300 kPa (3,0 bar, 44 psi)
235/60R17C 117/115R	täielikult koormatud	320 kPa (3,2 bar, 46 psi)
235/60R17C 117/115R	koormamata	310 kPa (3,1 bar, 45 psi)
235/60R17C 117/115S	täielikult koormatud	320 kPa (3,2 bar, 46 psi)
235/60R17C 117/115S	koormamata	310 kPa (3,1 bar, 45 psi)

Max esisilla koormus 1740 kg

Rehv/kilpvelg	Koormustase	Max esisilla koormus 1740 kg
205/75R16C 110/108R	täielikult koormatud	380 kPa (3,6 bar, 55 psi)
205/75R16C 110/108R	koormamata	330 kPa (3,3 bar, 48 psi)

Rehv/kilpvelg	Koormustase	Max esisilla koormus 1740 kg
225/75R16C 121/120R	täielikult koormatud	320 kPa (3,2 bar, 46 psi)
225/75R16C 121/120R	koormamata	300 kPa (3,0 bar, 44 psi)
225/75R16C 118/116R	täielikult koormatud	320 kPa (3,2 bar, 46 psi)
225/75R16C 118/116R	koormamata	300 kPa (3,0 bar, 44 psi)
235/65R16C 115/113R	täielikult koormatud	320 kPa (3,2 bar, 46 psi)
235/65R16C 115/113R	koormamata	300 kPa (3,0 bar, 44 psi)
235/65R16C 121/119R	täielikult koormatud	320 kPa (3,2 bar, 46 psi)
235/65R16C 121/119R	koormamata	300 kPa (3,0 bar, 44 psi)
235/65R16C 118/116R	täielikult koormatud	320 kPa (3,2 bar, 46 psi)
235/65R16C 118/116R	koormamata	300 kPa (3,0 bar, 44 psi)
235/60R17C 117/115R	täielikult koormatud	340 kPa (3,4 bar, 49 psi)
235/60R17C 117/115R	koormamata	310 kPa (3,1 bar, 45 psi)
235/60R17C 117/115S	täielikult koormatud	340 kPa (3,4 bar, 49 psi)
235/60R17C 117/115S	koormamata	310 kPa (3,1 bar, 45 psi)

Max esisilla koormus 1860 kg

Rehv/kilpvelg	Koormustase	Max esisilla koormus 1860 kg
205/75R16C 110/108R	täielikult koormatud	-
205/75R16C 110/108R	koormamata	-
225/75R16C 121/120R	täielikult koormatud	350 kPa (3,5 bar, 51 psi)
225/75R16C 121/120R	koormamata	300 kPa (3,0 bar, 44 psi)
225/75R16C 118/116R	täielikult koormatud	350 kPa (3,5 bar, 51 psi)
225/75R16C 118/116R	koormamata	300 kPa (3,0 bar, 44 psi)
235/65R16C 115/113R	täielikult koormatud	350 kPa (3,5 bar, 51 psi)
235/65R16C 115/113R	koormamata	300 kPa (3,0 bar, 44 psi)
235/65R16C 121/119R	täielikult koormatud	350 kPa (3,5 bar, 51 psi)
235/65R16C 121/119R	koormamata	300 kPa (3,0 bar, 44 psi)
235/65R16C 118/116R	täielikult koormatud	350 kPa (3,5 bar, 51 psi)
235/65R16C 118/116R	koormamata	300 kPa (3,0 bar, 44 psi)
235/60R17C 117/115R	täielikult koormatud	380 kPa (3,8 bar, 55 psi)

Rehv/kilpvelg	Koormustase	Max esisilla koormus 1860 kg
235/60R17C 117/115R	koormamata	310 kPa (3,1 bar, 45 psi)
235/60R17C 117/115S	täielikult koormatud	380 kPa (3,8 bar, 55 psi)
235/60R17C 117/115S	koormamata	310 kPa (3,1 bar, 45 psi)

Max esisilla koormus 2000 kg

Rehv/kilpvelg	Koormustase	Max esisilla koormus 2000 kg
205/75R16C 110/108R	täielikult koormatud	-
205/75R16C 110/108R	koormamata	-
225/75R16C 121/120R	täielikult koormatud	370 kPa (3,7 bar, 54 psi)
225/75R16C 121/120R	koormamata	300 kPa (3,0 bar, 44 psi)
225/75R16C 118/116R	täielikult koormatud	370 kPa (3,7 bar, 54 psi)
225/75R16C 118/116R	koormamata	300 kPa (3,0 bar, 44 psi)
235/65R16C 115/113R	täielikult koormatud	-
235/65R16C 115/113R	koormamata	-
235/65R16C 121/119R	täielikult koormatud	380 kPa (3,8 bar, 55 psi)
235/65R16C 121/119R	koormamata	300 kPa (3,0 bar, 44 psi)
235/65R16C 118/116R	täielikult koormatud	380 kPa (3,8 bar, 55 psi)
235/65R16C 118/116R	koormamata	300 kPa (3,0 bar, 44 psi)
235/60R17C 117/115R	täielikult koormatud	400 kPa (4,0 bar, 58 psi)
235/60R17C 117/115R	koormamata	310 kPa (3,1 bar, 45 psi)
235/60R17C 117/115S	täielikult koormatud	400 kPa (4,0 bar, 58 psi)
235/60R17C 117/115S	koormamata	310 kPa (3,1 bar, 45 psi)

Tagasillaveoga ja Single-rehvidega sõidukite tagasilla rehvirõhud
Max tagasilla koormus 1800 kg

Rehv/kilpvelg	Koormustase	Max tagasilla koormus 1800 kg
205/75R16C 110/108R	täielikult koormatud	400 kPa (4,0 bar, 58 psi)
205/75R16C 110/108R	koormamata	330 kPa (3,3 bar, 48 psi)
225/75R16C 121/120R	täielikult koormatud	330 kPa (3,3 bar, 48 psi)
225/75R16C 121/120R	koormamata	300 kPa (3,0 bar, 44 psi)

Rehv/kilpvelg	Koormustase	Max tagasilla koormus 1800 kg
225/75R16C 118/116R	täielikult koormatud	330 kPa (3,3 bar, 48 psi)
225/75R16C 118/116R	koormamata	300 kPa (3,0 bar, 44 psi)
235/65R16C 115/113R	täielikult koormatud	340 kPa (3,4 bar, 49 psi)
235/65R16C 115/113R	koormamata	300 kPa (3,0 bar, 44 psi)
235/65R16C 121/119R	täielikult koormatud	340 kPa (3,4 bar, 49 psi)
235/65R16C 121/119R	koormamata	300 kPa (3,0 bar, 44 psi)
235/65R16C 118/116R	täielikult koormatud	340 kPa (3,4 bar, 49 psi)
235/65R16C 118/116R	koormamata	300 kPa (3,0 bar, 44 psi)
235/60R17C 117/115R	täielikult koormatud	350 kPa (3,5 bar, 51 psi)
235/60R17C 117/115R	koormamata	310 kPa (3,1 bar, 45 psi)
235/60R17C 117/115S	täielikult koormatud	350 kPa (3,5 bar, 51 psi)
235/60R17C 117/115S	koormamata	310 kPa (3,1 bar, 45 psi)

Max tagasilla koormus 2000 kg

Rehv/kilpvelg	Koormustase	Max tagasilla koormus 2000 kg
205/75R16C 110/108R	täielikult koormatud	-
205/75R16C 110/108R	koormamata	-
225/75R16C 121/120R	täielikult koormatud	380 kPa (3,8 bar, 55 psi)
225/75R16C 121/120R	koormamata	300 kPa (3,0 bar, 44 psi)
225/75R16C 118/116R	täielikult koormatud	380 kPa (3,8 bar, 55 psi)
225/75R16C 118/116R	koormamata	300 kPa (3,0 bar, 44 psi)
235/65R16C 115/113R	täielikult koormatud	380 kPa (3,8 bar, 55 psi)
235/65R16C 115/113R	koormamata	300 kPa (3,0 bar, 44 psi)
235/65R16C 121/119R	täielikult koormatud	380 kPa (3,8 bar, 55 psi)
235/65R16C 121/119R	koormamata	300 kPa (3,0 bar, 44 psi)
235/65R16C 118/116R	täielikult koormatud	380 kPa (3,8 bar, 55 psi)
235/65R16C 118/116R	koormamata	300 kPa (3,0 bar, 44 psi)
235/60R17C 117/115R	täielikult koormatud	400 kPa (4,0 bar, 58 psi)
235/60R17C 117/115R	koormamata	310 kPa (3,1 bar, 45 psi)

Rehv/kilpvelg	Koormustase	Max tagasilla koormus 2000 kg
235/60R17C 117/115S	täielikult koormatud	400 kPa (4,0 bar, 58 psi)
235/60R17C 117/115S	koormamata	310 kPa (3,1 bar, 45 psi)

Max tagasilla koormus 2250 kg

Rehv/kilpvelg	Koormustase	Max tagasilla koormus 2250 kg
205/75R16C 110/108R	täielikult koormatud	-
205/75R16C 110/108R	koormamata	-
225/75R16C 121/120R	täielikult koormatud	430 kPa (4,3 bar, 62 psi)
225/75R16C 121/120R	koormamata	300 kPa (3,0 bar, 44 psi)
225/75R16C 118/116R	täielikult koormatud	430 kPa (4,3 bar, 62 psi)
225/75R16C 118/116R	koormamata	300 kPa (3,0 bar, 44 psi)
235/65R16C 115/113R	täielikult koormatud	450 kPa (4,5 bar, 65 psi)
235/65R16C 115/113R	koormamata	300 kPa (3,0 bar, 44 psi)
235/65R16C 121/119R	täielikult koormatud	450 kPa (4,5 bar, 65 psi)
235/65R16C 121/119R	koormamata	300 kPa (3,0 bar, 44 psi)
235/65R16C 118/116R	täielikult koormatud	450 kPa (4,5 bar, 65 psi)
235/65R16C 118/116R	koormamata	300 kPa (3,0 bar, 44 psi)
235/60R17C 117/115R	täielikult koormatud	460 kPa (4,6 bar, 67 psi)
235/60R17C 117/115R	koormamata	310 kPa (3,1 bar, 45 psi)
235/60R17C 117/115S	täielikult koormatud	460 kPa (4,6 bar, 67 psi)
235/60R17C 117/115S	koormamata	310 kPa (3,1 bar, 45 psi)

Max tagasilla koormus 2430 kg

Rehv/kilpvelg	Koormustase	Max tagasilla koormus 2430 kg
205/75R16C 110/108R	täielikult koormatud	-
205/75R16C 110/108R	koormamata	-
225/75R16C 121/120R	täielikult koormatud	490 kPa (4,9 bar, 71 psi)
225/75R16C 121/120R	koormamata	300 kPa (3,0 bar, 44 psi)
225/75R16C 118/116R	täielikult koormatud	490 kPa (4,9 bar, 71 psi)
225/75R16C 118/116R	koormamata	300 kPa (3,0 bar, 44 psi)

Rehv/kilpvelg	Koormustase	Max tagasilla koormus 2430 kg
235/65R16C 115/113R	täielikult koormatud	-
235/65R16C 115/113R	koormamata	-
235/65R16C 121/119R	täielikult koormatud	490 kPa (4,9 bar, 71 psi)
235/65R16C 121/119R	koormamata	300 kPa (3,0 bar, 44 psi)
235/65R16C 118/116R	täielikult koormatud	490 kPa (4,9 bar, 71 psi)
235/65R16C 118/116R	koormamata	300 kPa (3,0 bar, 44 psi)
235/60R17C 117/115R	täielikult koormatud	500 kPa (5,0 bar, 73 psi)
235/60R17C 117/115R	koormamata	310 kPa (3,1 bar, 45 psi)
235/60R17C 117/115S	täielikult koormatud	500 kPa (5,0 bar, 73 psi)
235/60R17C 117/115S	koormamata	310 kPa (3,1 bar, 45 psi)

Tagasillaveo ja topeltrehvidega sõidukite esisilla rehvirõhud
Max esisilla koormus 1850 kg

Rehv/kilpvelg	Koormustase	Max esisilla koormus 1850 kg
195/75R16C 107/105R	täielikult koormatud	440 kPa (4,4 bar, 64 psi)
195/75R16C 107/105R	koormamata	400 kPa (4,0 bar, 58 psi)
205/75R16C 110/108R	täielikult koormatud	410 kPa (4,1 bar, 60 psi)
205/75R16C 110/108R	koormamata	360 kPa (3,6 bar, 52 psi)
205/75R16C 113/111R	täielikult koormatud	-
205/75R16C 113/111R	koormamata	-

Max esisilla koormus 2000 kg

Rehv/kilpvelg	Koormustase	Max esisilla koormus 2000 kg
195/75R16C 107/105R	täielikult koormatud	-
195/75R16C 107/105R	koormamata	-
205/75R16C 110/108R	täielikult koormatud	440 kPa (4,4 bar, 64 psi)
205/75R16C 110/108R	koormamata	360 kPa (3,6 bar, 52 psi)
205/75R16C 113/111R	täielikult koormatud	-
205/75R16C 113/111R	koormamata	-

Max esisilla koormus 2100 kg

Rehv/kilpvelg	Koormustase	Max esisilla koormus 2100 kg
195/75R16C 107/105R	täielikult koormatud	-
195/75R16C 107/105R	koormamata	-
205/75R16C 110/108R	täielikult koormatud	-
205/75R16C 110/108R	koormamata	-
205/75R16C 113/111R	täielikult koormatud	480 kPa (4,8 bar, 70 psi)
205/75R16C 113/111R	koormamata	380 kPa (3,8 bar, 55 psi)

Tagasillaveo ja topeltrehvidega sõidukite tagasilla rehvirõhud**Max tagasilla koormus kuni 3200 kg**

Rehv/kilpvelg	Koormustase	Max tagasilla koormus kuni 3200 kg
195/75R16C 107/105R	täielikult koormatud	410 kPa (4,1 bar, 60 psi)
195/75R16C 107/105R	koormamata	350 kPa (3,5 bar, 51 psi)
205/75R16C 110/108R	täielikult koormatud	370 kPa (3,7 bar, 54 psi)
205/75R16C 110/108R	koormamata	320 kPa (3,2 bar, 46 psi)
205/75R16C 113/111R	täielikult koormatud	-
205/75R16C 113/111R	koormamata	-

Max tagasilla koormus 3500 kg

Rehv/kilpvelg	Koormustase	Max tagasilla koormus 3500 kg
195/75R16C 107/105R	täielikult koormatud	440 kPa (4,4 bar, 64 psi)
195/75R16C 107/105R	koormamata	350 kPa (3,5 bar, 51 psi)
205/75R16C 110/108R	täielikult koormatud	410 kPa (4,1 bar, 60 psi)
205/75R16C 110/108R	koormamata	320 kPa (3,2 bar, 46 psi)
205/75R16C 113/111R	täielikult koormatud	-
205/75R16C 113/111R	koormamata	-

Max tagasilla koormus 3600 kg

Rehv/kilpvelg	Koormustase	Max tagasilla koormus 3600 kg
195/75R16C 107/105R	täielikult koormatud	-
195/75R16C 107/105R	koormamata	-
205/75R16C 110/108R	täielikult koormatud	-
205/75R16C 110/108R	koormamata	-
205/75R16C 113/111R	täielikult koormatud	430 kPa (4,3 bar, 62 psi)
205/75R16C 113/111R	koormamata	340 kPa (3,4 bar, 49 psi)

**Tagasillaveo ja ülilaiade rehvidega sõidukite esisilla rehvirõhud
Max esisilla koormus 1850 kg**

Rehv/kilpvelg	Koormustase	Max esisilla koormus 1850 kg
225/75R16C 121/120R (122L)	täielikult koormatud	340 kPa (3,4 bar, 49 psi)
225/75R16C 121/120R (122L)	koormamata	300 kPa (3,0 bar, 44 psi)

Max esisilla koormus 2000 kg

Rehv/kilpvelg	Koormustase	Max esisilla koormus 2000 kg
225/75R16C 121/120R (122L)	täielikult koormatud	370 kPa (3,7 bar, 54 psi)
225/75R16C 121/120R (122L)	koormamata	300 kPa (3,0 bar, 44 psi)

**Tagasillaveo ja ülilaiade rehvidega sõidukite tagasilla rehvirõhud
Max tagasilla koormus kuni 3200 kg**

Rehv/kilpvelg	Koormustase	Max tagasilla koormus kuni 3200 kg
225/75R16C 121/120R (122L)	täielikult koormatud	690 kPa (6,9 bar, 100 psi) ²⁾
225/75R16C 121/120R (122L)	koormamata	690 kPa (6,9 bar, 100 psi) ²⁾
285/65R16C 131R	täielikult koormatud	460 kPa (4,6 bar, 67 psi)
285/65R16C 131R	koormamata	400 kPa (4,0 bar, 58 psi)

²⁾ Kehtib varuratta lühiajalise kasutamise korral tagasillal maksimaalselt 100 km ja läbisõiduks suurima lubatud kiirusega 55 km/h.

Max tagasilla koormus 3500 kg

Rehv/kilpvelg	Koormustase	Max tagasilla koormus 3500 kg
225/75R16C 121/120R (122L)	täielikult koormatud	690 kPa (6,9 bar, 100 psi) ²⁾
225/75R16C 121/120R (122L)	koormamata	690 kPa (6,9 bar, 100 psi) ²⁾
285/65R16C 131R	täielikult koormatud	520 kPa (5,2 bar, 75 psi)
285/65R16C 131R	koormamata	400 kPa (4,0 bar, 58 psi)

²⁾ Kehtib varuratta lühiajalise kasutamise korral tagasillal maksimaalselt 100 km ja läbisõiduks suurima lubatud kiirusega 55 km/h.

Kindlasti tuleb järgida ka järgmisi seotud teemasid:

- suunised rehvirõhu kohta, (→ Lehekülg 313)

Rehvirõhu jälgimissüsteem**Single-rehvide rehvirõhu kontrollfunktsioon**

Süsteem kontrollib rehvirõhu andurite abil sõidukile paigaldatud rehvide rehvirõhku ja temperatuuri.

Uued rehvirõhu andurid (nt talverehvides) õpitakse esimesel sõitmisel automaatselt ära.

Rehvirõhku ja rehvide temperatuuri näidatakse mitmetarbelisel ekraanil (→ Lehekülg 177).

Märkimisväärse rehvide rõhukao korral antakse hoiatus:

- ekraaniteadete kaudu (→ Lehekülg 375)
- hoiatuslambiga  näidikuplokis

Juht peab seadma rehvirõhu külmade rehvide jaoks soovitatud ja tööolukorrale sobivale rehvirõhu väärtusele. Seadke rehvirõhku külmade rehvide korral, kasutades rehvirõhu kontrollseadet. Pange tähele, et rehvirõhu jälgimissüsteem peab tegelikele kasutustingimustele vastava rehvirõhu kõigepealt ära õppima.

Enamikul juhtudel uuendab rehvirõhu jälgimissüsteem pärast rehvirõhu muutmist kontrollväärtuse automaatselt. Kontrollväärtuste käsitsi uuendamiseks taaskäivitage rehvirõhu jälgimissüsteem (→ Lehekülg 328).

Süsteemi piirid

Süsteemi mõju võib järgmistes olukordades olla piiratud või puududa:

- valesi seatud rehvirõhu korral

- järsu rõhukao korral, mille võib tekitada näiteks mõni sissetunginud võõrkeha
- muude segavate raadioallikate korral

Kindlasti tuleb järgida ka järgmist seotud teemat:

- suunised rehvirõhu kohta (→ Lehekülg 313)

Rehvirõhu kontrollimine rehvirõhu jälgimissüsteemi abil**Eeltingimused**

- Süüde on sisse lülitatud.

Pardaarvuti:

 Service (Service)  Tyres (Rehvid)

Näidatakse ühte järgmistest näitudest:

- iga ratta praegune rehvirõhk ja rehvide temperatuur



Näidikuploki ekraan värvilise ekraani korral

- iga ratta tegelik rehvirõhk

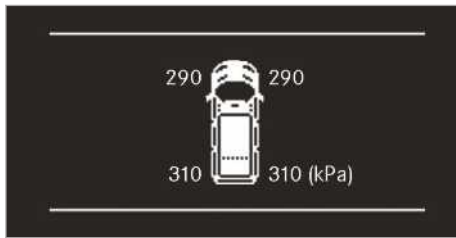

Näidikuploki ekraan mustvalge ekraani korral

- **Tyre pressures will be displayed after a few minutes of driving** (Rehvirõhku näidatakse pärast paariminutilist sõitu): süsteemi õppeprotsess ei ole veel lõppenud. Sel ajal toimub juba rehvirõhkude kontrollimine.

▶ Võrrelge rehvirõhku hetke tööseisundi jaoks soovitatud rehvirõhuga. Järgige seejuures suuniseid rehvide temperatuuri kohta (→ Lehekülj 313).

i Mitmeotstarbelisel ekraanil näidatud väärtused võivad rehvirõhu kontrollseadme väärtustest erineda, sest see oleneb kõrgusest merepinnast. Kõrgemates kohtades näitavad rehvirõhu mõõteseadmed kõrgemat rehvirõhku kui pardaarvuti. Sellisel juhul ei tohi rehvirõhku vähendada.

Kindlasti tuleb järgida ka järgmist seotud teemat:

- suunised rehvirõhu kohta (→ Lehekülj 313)

rehvirõhu jälgimissüsteemi taaskäivitamine

Eeltingimused

- Kõigis neljas rehvis on seatud hetke tööseisundile vastav soovitatav rehvirõhk (→ Lehekülj 313).
- **Taaskäivitage rehvirõhu jälgimissüsteem järgmistes olukordades:**
 - Rehvirõhk on muudetud.
 - Rattad või rehvid on vahetatud või uuesti paigaldatud.

Pardaarvuti:

↪ **Service** (Service) ▶ **Tyres** (Rehvid)

▶ Liikuge menüüs allapoole. Mitmeotstarbelisele ekraanile ilmub teade **Use current pressures as new reference values?** (Kasuta praeguseid rõhke uute kontrollväärtustena?).

▶ Kinnitage teade taaskäivitamiseks. Mitmeotstarbelisele ekraanile ilmub teade **Tyre press. monitor restarted** (Rehvirõhu kontrollsüsteem taaskäivitatud).

Praegused hoiatusteated kustutatakse ja kolane hoiatuslamp  kustub.

Pärast mõneminutilist sõitmist kontrollib süsteem, kas praegused rehvirõhu väärtused on ettenähtud vahemikus. Seejärel võetakse praegused rehvirõhu väärtused kontrollväärtusteks ja neid hakatakse jälgima.

Kindlasti tuleb järgida ka järgmist seotud teemat:

- suunised rehvirõhu kohta (→ Lehekülj 313)



Rehvirõhu jälgimissüsteemi raadioluba

Raadioloo number

Riik	Raadioloo number
Argentiina	 CNC ID: H-20027
Austraalia	
Brasiilia	 MODELO: TSSRE4A ANATEL: 05181-17-06643 Este equipamento opera em caráter secundário, isto é, não tem direito à proteção contra interferência prejudicial, mesmo de estações do mesmo tipo e não pode causar interferência a sistemas operando em caráter primário.

Riik	Raadioloa number
Kanada	<p>IC: 4008C-TSSRE4A</p> <p>Operation is subject to the following two conditions:</p> <p>(1) this device may not cause harmful interference, and</p> <p>(2) this device must accept any interference received, including interference that may cause undesired operation.</p>
Euroopa Liit Island Norra	 <p>Käesolevaga kinnitab Huf Hülsbeck & Fürst GmbH & Co. KG, et raadioseadme tüüp TSSRE4A & TSSSG4G6 vastab direktiivi 2014/53/EL nõuetele.</p> <p>ELi nõuetele vastavuse deklaratsiooni täielik tekst on saadaval veebilehel: http://www.huf-group.com/eudoc</p> <p>Sagedusala: 433,92 MHz</p> <p>Maksimaalne kiiratav saatevõimsus: < 10 mW</p> <p>Tootja: Huf Electronics Bretten GmbH Gewerbestr. 40 75015 Bretten Germany</p>
Indoneesia	TSSRE4A & TSSSG4G6 52166/SDPPI/2017 3533
Iisrael	<p>A. The use of this product does not need a wireless operation license.</p> <p>B. The product does not include an RF disturbance protection, and should not disturb other licensed products.</p> <p>C. It is forbidden to replace the antenna or to make any change in this product.</p>

Riik	Raadioloa number
Jordania	<p>Kingdom of Jordan Type approval for Tyre Pressure Sensor and ECU</p> <p>Manufacturer: Huf Electronics Bretten GmbH</p> <p>Model: TSSRE4A</p> <p>Type Approval Number: TRC/LPD/2017/421</p> <p>Model: TSSSG4G6</p> <p>Type Approval Number: TRC/LPD/2017/422</p>
Malaisia	 <p>CIDF17000184</p> <p>Model: TSSRE4A & TSSSG4G6</p> <p>RAQP/57A/0817/S(17-2424)</p>
Maroko	<p>AGREE PAR L'ANRT MAROC</p> <p>Modele: TSSRE4A</p> <p>Numero d'agrement: MR 14320 ANRT 2017</p> <p>Date d'agrement: 07/07/2017</p> <p>Modele: TSSSG4G6</p> <p>Numero d'agrement: MR 14319 ANRT 2017</p> <p>Date d'agrement: 07/07/2017</p>
Mehhiko	Model: TSSRE4A, IFETEL: RLVHUTS17-0806
Moldova	
Omaan	OMAN - TRA R/4516/17 D100428
Filipiinid	 <p>NTC</p> <p>Type Approved.</p> <p>No: ESD-1715393C</p>

Riik	Raadioloa number
Venemaa	
Singapur	Complies with IDA Standards DA103787
Lõuna- Aafrika Vabariik	 TA-2017/1393 TA-2017/1391
Lõuna- Korea	 R-CRM-HHF-TSSRE4A R-REM-HHF-TSSSG4G6 Applicant name: Huf Hülsbeck & Fürst GmbH & Co. KG Equipment name: Tire Pressure Monitoring System Manufacturing Year/Month: on the product Manufacturer: Huf Electronics Bretten GmbH Country of origin: Germany 해당 무선 설비 기기는 운용 중 전파혼신 가능성이 있으므로 인명안전과 관련된 서비스는 할 수 없음. (This device is not allowed to provide service related human body since it has possibility of frequency interference during on operation.)

Riik	Raadioloa number
Taiwan	 CCAO17LP0380T4 CCAO17LP0390T7 經型式認證合格之低功率射頻電機,非經許可,公司、商號或使用者均 不得擅自變更頻率、加大功率或變更原設計之特性及功能。 低功率射 頻電機之使用不得影響飛航安全及干擾合法通信;經發現有干擾現象 時,應立即停用,並改善至無干擾時方得繼續使用。前項合法通信,指依 電信法規定作業之無線電通信。低功率射頻電機須忍受合法通信或工 業、科學及醫療用電波輻射性電機設備之干擾。 According to "Administrative Regulations on Low Power Radio Waves Radiated Devices". Without permission granted by the DGT, any company, enterprise, or user is not allowed to change frequency, enhance transmitting power or alter original characteristic as well as performance to a approved low power radio-frequency devices. The low power radio-frequency devices shall not influence aircraft security and interfere legal communications; If found, the user shall cease operating immediately until no interference is achieved. The said legal communications means radio communications is operated in compliance with the Telecommunications Act. The low power radio-frequency devices must be susceptible with the interference from legal com-

Riik	Raadioloa number
	munications or ISM radio wave radiated devices.
Tai	This telecommunication equipment conforms to NTC technical requirement.
Ukraina	 <p>Model: TSSRE4A & TSSSG4G6 UA.TR.109.0109-17</p>
Araabia Ühendemiraadid	<p>Huf Electronics Bretten GmbH Model: TSSRE4A Model: TSSSG4G6 TRA Registered No: ER57807 / 17 Dealer No: DA36976 / 14 TRA Registered No: ER57806 / 17 Dealer No: DA36976 / 14</p>
USA	<p>FCC ID: YGOTSSRE4A This device complies with Part 15 of the FCC Rules. Operation is subject to the following two conditions: (1) this device may not cause harmful interference, and (2) this device must accept any interference received, including interference that may cause undesired operation. WARNING: Any changes or modification not expressly approved by the party responsible for compliance could void the user's authority to operate this equipment.</p>

Ratta vahetamine

Suunised rehvide valimise, paigaldamise ja väljavahetamise kohta

Teavet lubatud velje ja rehvi kombinatsioonide kohta saate volitatud töökojast.

⚠ HOIATUS Õnnetusohht rataste ja rehvide valede mõõtmete tõttu

Kui paigaldate valede mõõtmetega rattad ja rehvid, võite kahjustada rattapidureid või vedrustuse komponente.

- ▶ Rattad ja rehvid tuleb alati asendada originaalvaruosade andmetele vastavalt.

Seejuures tuleb rataste korral järgida:

- nimetus
- tüüp
- lubatud rattakoormus
- velje nihe

Seejuures tuleb rehvide korral järgida:

- nimetus
- tootja
- tüüp
- koormusindeks
- kiirusindeks

⚠ HOIATUS Õnnetusohht rehvi kandevõime või lubatud kiirusindeksi ületamise tõttu

Ettenähtud rehvi kandevõime või lubatud kiirusindeksi ületamine võib põhjustada rehvikahjustusi ja rehvide lõhkemist.

- ▶ Kasutage ainult sõiduki tüübile kasutamiseks lubatud rehvitüüpe ja -suurusi.
- ▶ Järgige oma sõiduki vajalikku rehvi kandevõimet ja kiirusindeksi.

! SUUNIS Sõiduki ja rehvide kahjustused mitte kasutada lubatud rehvitüüpide ja -suuruste korral

Ohutuse tagamiseks kasutage ainult rehve, rattaid ja lisavarustust, mida Mercedes-Benz on spetsiaalselt teie sõiduki jaoks kasutamiseks lubanud.

Need rehvid on kohandatud spetsiaalselt juhtimissüsteemidega, nagu nt ABS või ESP®.

Muidu võivad teatud omadused, nagu sõidukäitumine, sõiduheli ja kulumine, järjest halveneda. Peale selle võivad muud rehvimõõtmepõhjustada koormatud sõiduki korral rehvide kokkupuudet kerega ja silla detailidega. Tulemuseks võivad olla rehvi või sõiduki kahjustused.

▶ Kasutage ainult Mercedes-Benz kontrolitud ja soovitatud rehve, rattaid ja lisavarustust.

! **SUUNIS** Sõiduohutuse ohustamine protekteeritud rehvide korral

Protekteeritud rehve Mercedes-Benz ei kontrolli ega soovi kasutada, sest protekteeritud rehvidel ei tuvastata alati kõiki eelnevaid kahjustusi.

Sõiduohutust ei saa seetõttu tagada.

▶ Ärge kasutage kasutatud rehve, mille eelnev kasutamine on teadmata.

! **SUUNIS** Elektrooniliste detailide kahjustamise oht paigaldustööriistade kasutamise korral

Rehvirõhu jälgimissüsteemiga sõidukid: rattas leidub elektroonilisi detaile. Ventili piirkonda ei tohi toetada paigaldustööriistu.

Nii võite elektroonilisi detaile kahjustada.

▶ Laske rehve vahetada ainult volitatud töökojas.

Tarvikud, mida Mercedes-Benz ei ole sõiduki jaoks lubanud või mida ei kasutata õigesti, võivad vähendada sõiduohutust.

Tutvuge enne heakskiiduta tarvikute ostmist ja kasutamist volitatud töökojas järgmiste asjaoludega:

- otstarve,
- seadused,
- tehasesoovitused.

Järgige rehvide valimisel, paigaldamisel ja väljavahetamisel järgmisi punkte.

- Konkreetsetes riigis kehtivad litsentseerimisnõuded rehvide jaoks, millega määratakse teie sõidukile kindel rehvitüüp.
Peale selle võib teatud piirkondade ja kasutusala jaoks olla soovitatav teatud rehvitüübi kasutamine.
- Kasutage ainult sama tüüpi, liiki (suverehvid, talverehvid, aastaringsed rehvid) ja tootja rehve ning rattaid.
- Ühele sillale paigaldage ainult sama suuruse ja turvisemustriga rattad (vasakule ja paremale).

Seda nõuet ei pea järgima rehvikahjustuse korral töökotta sõitmisel.

- Paigaldage velgedele ainult sobivad rehvid
- Pidurisüsteemi, velgede ega rehvide modifitseerimine ei ole lubatud

Vaheseibide ja piduritolumuketaste kasutamine ei ole lubatud. See muudab kasutusloa kehtetuks.

- **Rehvirõhu jälgimissüsteemiga sõidukid:** kõik paigaldatud rattad peavad olema varustatud töökorras rehvirõhu jälgimissüsteemi anduritega.
- Temperatuuril alla 10 °C kasutage kõigil ratastel talverehve või M+Smärgistusega aastaringseid rehve.

Talviste teelude korral on parima võimaliku haarduvusega vaid talverehvid, millel on M+Smärgistuse kõrval ka lumehelbe sümbol.



- M+S-rehvide korral kasutage vaid sama profiiliga rehve
- Järgige paigaldatud M+S-rehvide suurimat lubatud kiirust.
Kui see on sõiduki omast väiksem, peab juhi vaatevälja kinnitama vastava sildi.
- Uute rehvide sissesõitmiseks sõitke esimesed 100 km mõõduka kiirusega
- Vahetage rehvid olenemata kulumisest hiljemalt kuue aasta möödudes välja

Täpsemat teavet velgede ja rehvide kohta saate volitatud töökojast.

Kindlasti tuleb järgida ka järgmisi seotud teemasid:

- suunised rehvirõhu kohta, (→ Lehekülj 313)
- rehvirõhu tabel,
- suunised varuratta kohta (→ Lehekülj 340)

Suunised rataste asukoha vahetamise kohta

! **HOIATUS** Õnnetusohu rataste erinevate mõõtude tõttu

Kui vahetate rataste või rehvide erinevate mõõtude korral esirattad tagarataste vastu, võivad sõiduomadused oluliselt halveneda.-

Lisaks võivad ketaspidurid või vedrustuse osad kahjustada saada.

- ▶ Vahetage esirattad tagarataste vastu ainult siis, kui veljed ja rehvid on identsete mõõtudega.-

Kui vahetate erinevate mõõtmetega velgede või rehvide korral esirattad tagaratastega, võib kasutusluba kehtivuse kaotada.

Kui sõidukil on kasutusel ühesuguse suurusega rehvid, võite olenevalt kulumusest vahetada rataste asukohti iga 5000 kuni 10 000 km järel. Säilitage rataste pöörlemissuund.

Järgige seejuures ratta vahetamiseks antud soovitusi ja ohutussuuniseid.

Rataste suurusrühmad

Sõiduki kindlaks määratud kiirus kuvatakse seadme näidikuplokil ja see on oluline sõiduohutuse- ja sõidusüsteemide juhtimiseks. Spidomeetri kuva täpsus ja läbisõidumõõdik on seadusega nõutavad. Kiirusinfo kindlaks määramine sõltub rehvisuurusest ja rehvide veereümberrõõdust. Velje läbimõõt esitatakse alati tollides.

Seetõttu saab sõiduki juhtseadmeid kodeerida kolme järgnevasse ratta suurusrühma:

Ratta suurusrühm 1

- 195/75 R16C
- 205/75 R16C
- 225/65 R16C
- 235/65 R16C
- 235/60 R17C

Ratta suurusrühm 2

- 225/75 R16C

Ratta suurusrühm 3

- 225/75 R16C esisild
- 285/65 R16C tagasild

i Mercedes-Benz soovib rehvide vahetamisel järgida ratta suurusrühmasid. See hoiab ära juhtseadmete ümberkodeerimise.

Juhul kui muudate oma sõiduki rataste suurust, nt talvarehvide vahetamisel, kontrollige nende kuuluvust ratta suurusrühma. Kui ratta suurusrühm muutub, peate oma sõiduki juhtseadme kvalifitseeritud eritöökojas ümberkodeerima.

Muidu jääb spidomeetri ja läbisõidumõõdiku täpsus väljapoole seaduslikku tolerantsi. See võib ka alla poole erineda, mis tähendab, et tegelik kiirus on suurem kui spidomeetri näit. Lubatud piiridest kõrvale kalle võib mõjutada sõiduohutus- ja sõi-

dusüsteemide funktsioonide tööd või põhjustada vea, mille tagajärjel need väljalülituvad.

Teave rehvide pöörlemissuuna kohta

Ettenähtud pöörlemissuunaga rehvidel on lisaeesi- sed, nt vesiliu korral. Neid eeliseid saab kasutada vaid siis, kui jälgite ratta pöörlemissuunda.

Küljel olev nool tähistab rehvi pöörlemissuunda.

Varuratta tohib paigaldada vastupidise pöörlemis- suunaga. Järgige varurattal olevat aja- ja kiiruse- piirangut.

Suunised rataste hoidmise kohta

Järgige rataste hoiustamisel järgmist:

- Hoidke eemaldatud rattaid jahedas, kuivas ja võimalikult pimedas.
- Kaitske rehve õli, rasva ja kütuse eest.

Rattavahetuskomplekti ülevaade

Vajalikku rattavahetuskomplekti võivad kuuluda näiteks:

- tungraud
- rattavõti

i Tungraua maksimaalne kandekoormus on esit- atud tungraual oleval kleepsildil. Tungrauda ei pea hooldama. Töötörke korral pöörduge volitatud töökoja poole.

Tagasillaveoga sõidukid

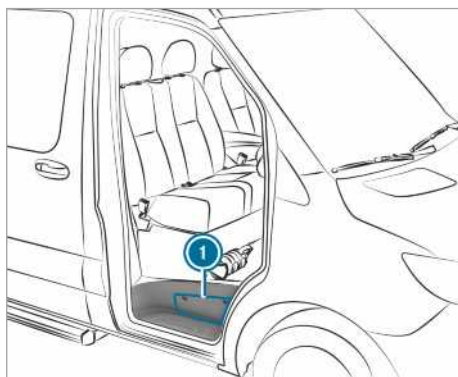

Rattavahetuskomplekt asub panipaigas **1** ast- melaua kohal ja kõrvalistuja jalaruumi panipaigas.

Esisillaveoga sõidukid

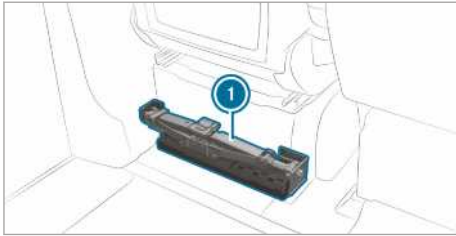

Rattavahetuskomplekt ❶ asub juhiistme taga.

Sõiduki ettevalmistamine ratta vahetamiseks

Eeltingimused

- Vajalik rattavahetuskomplekt on olemas.
- Sõiduk ei asu tõusul ega langusel.
- Sõiduk on kõval, libisemiskindlal ja tasasel pinnal.

▶ Rakendage seisupidur.

▶ Keerake esirattad otseks.

▶ **Manuaalkäigukastiga sõidukid:** lülitage sisse esimene käik või tagurduskäik **[R]**.

▶ **Automaatkäigukastiga sõidukid:** lülitage sisse käiguasend **[P]**.

▶ Seisake mootor.

▶ Veenduge, et mootorit ei saa käivitada.

▶ Võtke tööriistakomplekt kõrvalistuja poole jalaruumist (→ Lehekülg 309).

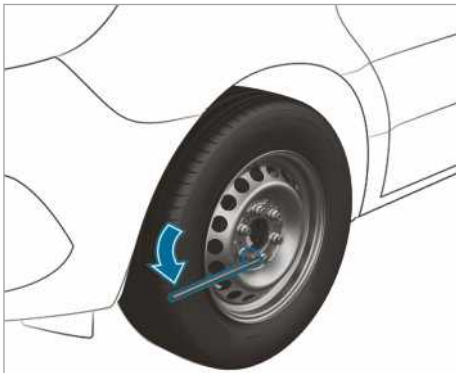

Tagasillaveoga sõidukid

▶ Võtke tungraud ja rattavahetuskomplekt pani-paigast (→ Lehekülg 333).

▶ Vajaduse korral eemaldage rattakilp.

- ▶ Monteerige tungraua kolmeosalise pumba-hoova keskmisest vardast ja suurima läbimõõduga vardast rattavõtme pikendus.
- ▶ Lükake rattavõtme pikendus koos keskmise vardaga lõpuni rattavõtmele.
- ▶ Keerake vahetatava ratta rattapoldid või rattamutrid rattavõtme ümber ühe pöörde võrra lahti. Ärge keerake rattapolte või rattamutreid lahti.
- ▶ Tõstke sõiduk üles (→ Lehekülg 334).

Esisillaveoga sõidukid

- ▶ Võtke tungraud ja rattavahetuskomplekt juhiistme tagant (→ Lehekülg 333).
- ▶ Vajaduse korral eemaldage rattakilp.
- ▶ Keerake vahetatava ratta rattapoldid/-mutrid rattavõtme ümber ühe pöörde võrra lahti. Ärge keerake rattapolte/-mutreid lahti.
- ▶ Tõstke sõiduk üles (→ Lehekülg 334).

Sõiduki tõstmine ratta vahetamiseks

⚠ HOIATUS Vigastusohut tungraua ümberkaldumise tõttu

Õhkvedrustusega sõiduki seiskamisel võib õhkvedrustus veel kuni tund aega olla sisselülitatud, ka väljalülitatud süüte korral. Sõiduki tungrauga tõstmise korral püüab õhkvedrustus sõiduki kliirensit tasakaalustada.

Tungraud võib ümber kalduda.

- ▶ Enne sõiduki tõstmist õhkvedrustuse kaugjuhtimispuuldiga vajutage hooldusnuppu. See takistab sõiduki kliirensi automaatset korrigeerimist ja käsitsi suurendamist või vähendamist.

⚠ HOIATUS Vigastusohut tungraua valesti paigutamise tõttu

Kui te ei paiguta tungrauda korrektselt vastavale toetuskohale sõidukil, võib tungraud ülestõstetud sõiduki korral ümber minna.

- ▶ Paigutage tungraud ainult selleks ettenähtud toetuskohale sõidukil. Tungraua jalg peab asetsema loodis tungraua toetuskoha all.

⚠ HOIATUS Vigastusohht sõiduki ümberkaldumise tõttu

Tõusudel ja langustel võib tungraud ülestõstetud sõiduki korral ümber kalduda.

- ▶ Rattaid ei tohi vahetada tõusul ega langusel.
- ▶ Võtke ühendust volitatud töökojaga.

! SUUNIS Tungrauast põhjustatud sõiduki kahjustused

Kui te ei aseta tungrauda selleks ettenähtud tungraua toetuskohale, võite oma sõidukit kahjustada.

- ▶ Seadke tungraud ainult selleks ettenähtud tungraua toetuskohtadesse.

Eeltingimused

- Sõidukis ei ole ühtki inimest.
- Sõiduk on ratta vahetamiseks ette valmistatud (→ Lehekülg 334).

Pange tungraud ainult vastu tungraua toetuspunkti. Muidu võite sõidukit kahjustada.

Olulised suunised tungraua kasutamise kohta:

- Kasutage sõiduki tõstmiseks ainult sõiduki jaoks ette nähtud, Mercedes-Benz kontrollitud ja lubatud tungrauda. Kui tungrauda kasutatakse valesti, võib tungraud ülestõstetud sõidukiga ümber kalduda.
- Tungraud on ette nähtud üksnes sõiduki lühiajaliseks tõstmiseks rattavahetuse ajal, mitte hooldustöödeks sõiduki all.
- Vältige ratta vahetamist tõusudel ja langustel.
- Tungraua aluspind peab olema tasane, kõva ja libisemiskindel. Vajaduse korral kasutage suurt, ühetasast, piisava kandevõimega ja libisemiskindlat alust.
- Tungraua jalg peab paiknema vertikaalselt tungraua toetuspunkti all.

Käitumisjuhend ülestõstetud sõiduki korral:

- käsi ega jalgu ei tohi kunagi hoida tõstetud sõiduki all,
- kunagi ei tohi olla sõiduki all,
- ärge käivitage mootorit ega vabastage seisu pidurit,
- ärge avage ega sulgege uksi.

Esisillaveoga sõidukid

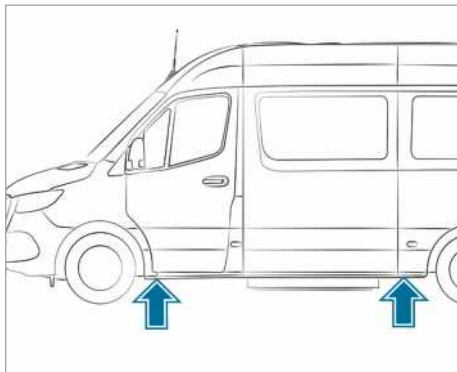

Tungraua toetuspunktid

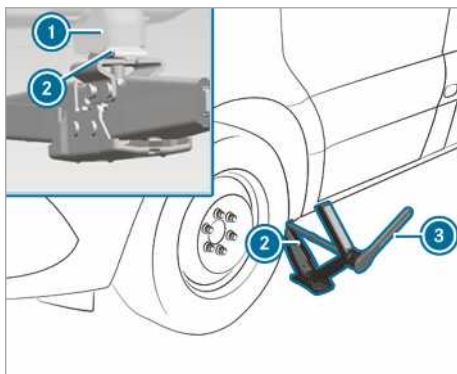

Tungraua toetuspunkt, esisild

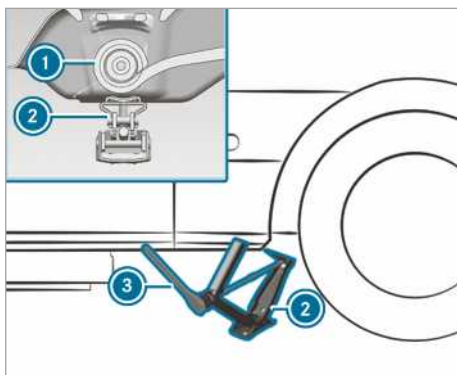

Tungraua toetuspunkt, tagasild

- ▶ Vajadusel keerake tungraua toetusotsikut.

- ▶ Pange tungraud **2** tungraua toetuspunktis **1** kohale.
- ▶ Keerake käsiratast, kuni tungraua plaat toetub kindlalt vastu tungraua toetuspunkti **1**.
- ▶ **Esisild:** asetage **3** rattavahetuskomplekti pörkmehhanismiga silmusvõti tungraua kuuskantotsale nii, et kiri „pealisehituse CAN“ on nähtav.
- ▶ **Tagasild:** asetage rattavahetuskomplekti pikendushoob tungraua kuuskantotsale ja rattavahetuskomplekti pörkmehhanismiga silmusvõti **3** pikendushoovale nii, et kiri „pealisehituse CAN“ on nähtav.
- ▶ Keerake pörkmehhanismiga silmusvõtit **3** päripäeva, kuni tungraud **2** paikneb täielikult vastu tungraua toetuspunkti **1** ja tungraua põhi on ühtlaselt maapinnal.
- ▶ Keerake pörkmehhanismiga silmusvõtit **3**, kuni rehvi on maapinnast maksimaalselt 3 cm kõrgusel.
- ▶ Vabastage ja eemaldage ratas (→ Lehekülg 337).

Tagasillaveoga sõidukid

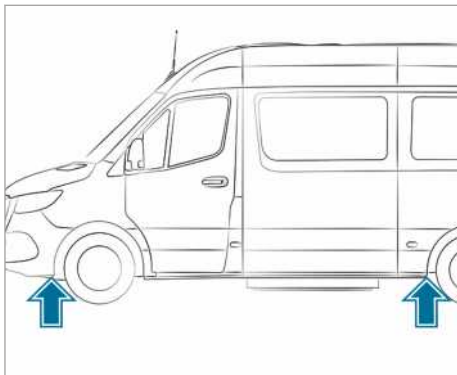

Tungraua toetuspunktid

Kasutage tungraua rattavõtme pikendusena ainult pumbahoova keskmist varrast ja suurima läbimõõduga varrast. Kasutage rattavõtme külge panemiseks ainult keskmist varrast ja lükake see alati lõpuni rattavõtmesse. Muidu võivad vardad painduda ja deformeeruda, nii et neid ei saa enam tungraua pumbahoovana kasutada.

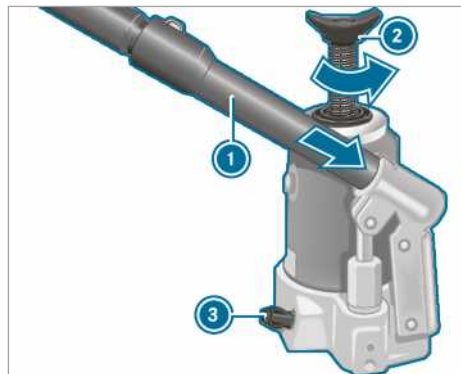

- ▶ **Hüdraulilise tungraua ettevalmistamine:** lükake pumbahoova kolmas varras **1** tungraua jaoks rattavõtme pikendusesse.
- ▶ Keerake väljalaskekruvi **3** kinni.
- ▶ Selleks keerake pumbahoova **1** süvendiga väljalaskekruvi **3** lõpuni päripäeva.
- ▶ **i** Ärge keerake väljalaskekruvi **3** lahti rohkem kui üks-kaks pööret. Muidu võib hüdraulikavedelik välja voolata.
- ▶ Kinnitage pumbahoob **1** suurima vardaga ees tungraua kinnitusse ja fikseerige, keerates seda päripäeva.
- ▶ Pange tungraud vertikaalselt alljärgnevalt kirjeldatud tungraua toetuspunktide alla.

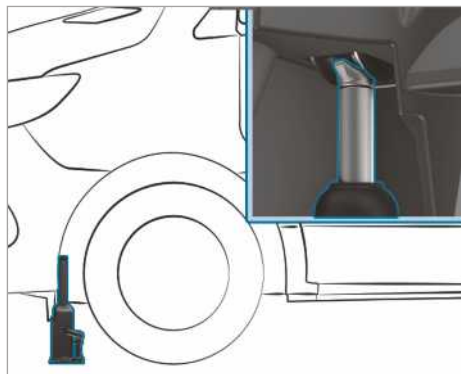

Tungraua toetuspunkt, esisild

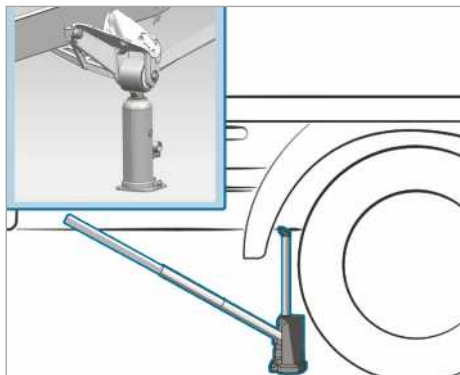

Tungraua toetuspunkt, tagasild (3,5 t madelsõiduki näide)

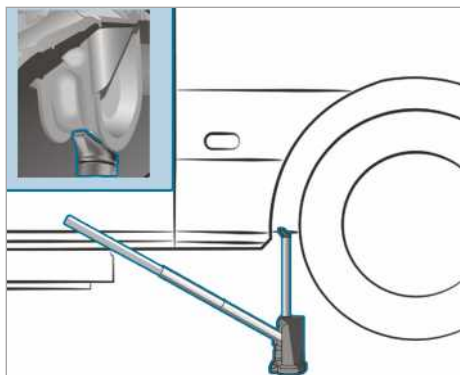

Tungraua toetuspunkt, tagasild (kuni 4,0 t kaubiku ja mahtuniversaali näide)

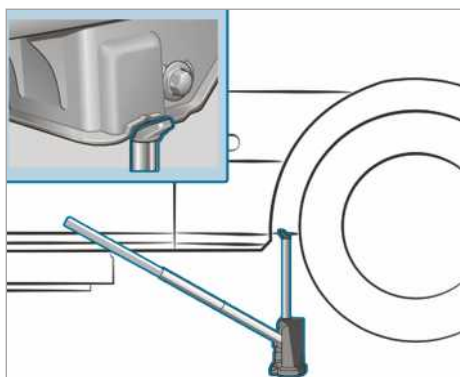

Tungraua toetuspunkt, tagasild (5,0 t sõidukid)

- ▶ Asetage tungraud tungraua toetuspunktile.

- ▶ **Nelikveoga sõidukid:** keerake tungraua spindlit ② paremale poole kuni piirajani.
- ▶ Tõstke sõidukit pumbates üles, kuni rehvid on maapinnast maksimaalselt 3 cm kõrgusel.
- ▶ Vabastage ja eemaldage ratas (→ Lehekülj 337).

Ratta eemaldamine

Eeltingimused

- Sõiduk on üles tõstetud (→ Lehekülj 334).
Ratta vahetamisel ei tohi piduriketastele rakendada mingisugust jõudu, sest see võib halvendada pidurdusmugavust.

1 SUUNIS Keermekahjustus määratud rattapoltide tõttu

- ▶ Ärge asetage rattapolte liiva ja mustuse sisse.

- ▶ Keerake rattapoldid või -mutrid rattavõtme lahti.
- ▶ Esirataste rattamutrite korral eemaldage rattamutri kate.
- ▶ Võtke ratas küljest ära.

Uue ratta paigaldamine

Eeltingimused

- Ratas on eemaldatud (→ Lehekülj 337).

⚠ HOIATUS Õnnetusohu ratta lahtitulemise tõttu

Rattapoldid võivad lahti tulla, kui nad on õlitatud või määritud, samuti kui rattapoltide või rummukeere on kahjustatud.-

Seetõttu võib ratas sõitmise ajal lahti tulla.

- ▶ Ärge mitte kunagi õlitage ega määrige rattapolte.
- ▶ Kahjustatud kerme korral teavitage viivitamatult volitatud töökoda.
- ▶ Laske kahjustatud rattapoldid või kahjustatud rummukeere välja vahetada.
- ▶ Ärge sõitke edasi.

⚠ HOIATUS Vigastusohu rattapoltide ja -mutrite kinnikeeramisel

Kui keerate rattapoldid või rattamutrid üles-tõstetud sõidukil kinni, võib autotõstuk ümber kukkuda.

▶ Keerake rattapoldid või rattamutrid ainult allalastud sõiduki korral kinni.

- ▶ Järgige suuniseid rehvide valimise kohta (→ Lehekülg 331).
- ▶ Ohutuse tagamiseks kasutage ainult Mercedes-Benz ja konkreetse ratta jaoks lubatud rattapolte või -mutreid.

Kui paigaldate terasest varuratta, kasutage kindlasti terasest ratta lühikesi rattapolte. Kui kasutate terasest varuratta paigaldamisel muid rattapolte, võib see pidurisüsteemi kahjustada.

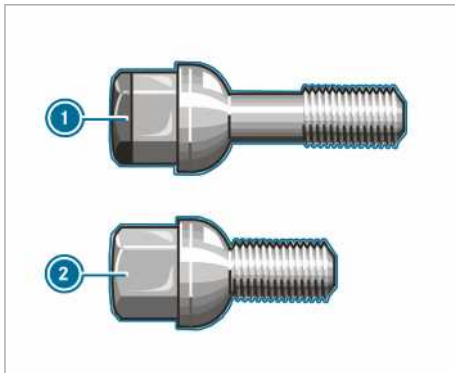

- ① Kergmetallvelje rattapolt
- ② Terasvelje rattapolt

- ▶ Puhastage velje ja rattarummu kontaktpinnad.
- ▶ **Üllilaiade Super-Single-rehvidega sõidukid:** kinnitage esmalt rattarummule kitsama varuratta adapter.
- ▶ Lükake uus paigaldatav ratas rattarummule või varuratta adapterile ja vajutage kinni.
- ▶ Lükake paigaldatav ratas rummule ja vajutage kinni.

Rattapoltide abil tsentreeritavad rattad

- ▶ Kergmetallvelgedega sõidukid: kasutage tööriistakomplektis leiduvaid terasvarurattale sobivaid lühikesi rattapolte.
- ▶ Keerake rattapoldid sisse ja pingutage veidi.

Rattamutritega rattad

- ▶ Rattamutri kattega esirattad: lükake rattamutri kate rattapoltidele.

- ▶ Keerake kolm rattamutrit rattamutri katte kinnitusseibidele.
- ▶ Keerake ratas nii, et rattapoldid paiknevad läbistusavade keskel.
- ▶ Keerake sisse ülejäänud rattamutrid.
- ▶ Keerake kõik rattamutrid kergelt kinni.

Sõiduki langetamine pärast ratta vahetamist

⚠ HOIATUS Õnnetusohu vale pingutusmomen- dendi tõttu

Kui rattapolte või rattamutreid ettenähtud pingutusmomendiga ei pingutata, võivad rattad lahti tulla.

- ▶ Kontrollige, kas rattapoldid või rattamutrid on ettenähtud pingutusmomendiga kinni keeratud.
- ▶ Kui te pole selles kindel, ärge liigutage sõidukit. Teavitage sellest volitatud töökoda ja laske viivitamatult pingutusmomenti kontrollida.

Eeltingimused

- Uus ratas on paigaldatud (→ Lehekülg 337).

Järgige suuniseid sõiduki tõstmise kohta (→ Lehekülg 334).

Esisillaveoga sõidukid

- ▶ **Esisild:** asetage rattavahetuskomplekti pörkmehhanismiga silmusvõti tungraua kuuskantotsale nii, et kiri AB on nähtav.
- ▶ **Tagasild:** asetage rattavahetuskomplekti pikendushoob tungraua kuuskantotsale ja rattavahetuskomplekti pörkmehhanismiga silmusvõti pikendushoovale, nii et kiri AB on nähtav.
- ▶ **Sõiduki langetamine:** keerake tungraua pörkmehhanismiga silmusvõtit vastupäeva.

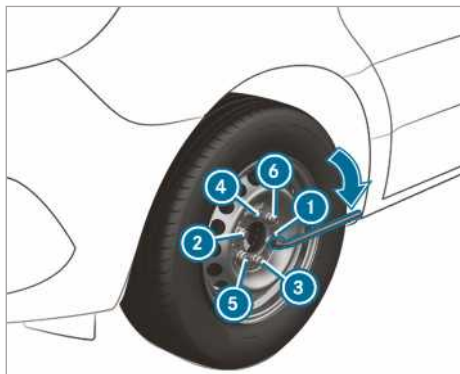

- ▶ Pingutage rattapoldid või mutrid näidatud järjekorras ① kuni ⑥ ühtlaselt.

Ettenähtud jõumoment:

- Terasvelje rattapoldid: 240 Nm
- Rattamutrid 180 Nm
- Valuvelje rattapoldid: 180 Nm

Tagasillaveoga sõidukid

Kasutage tungraua rattavõtme pikendusena ainult pumbahoova keskmist varrast ja suurima läbimõõduga varrast. Kasutage rattavõtme külge panemiseks ainult keskmist varrast ja lükake see alati lõpuni rattavõtmesse. Muidu võivad vardad painduda ja deformeeruda, nii et neid ei saa enam tungraua pumbahoovana kasutada.

Ülilaiade Super-Single-rehvidega sõidukid: kui varuratas paigaldatakse tagasillale, pidage kinni suurimast lubatud kiirusest 55 km/h ja suurimast läbisõidust 100 km. Muidu võite ratta erinevate pöörete arvu tõttu käigukasti kahjustada.

- ▶ Keerake tungraua väljalaskekrugi pumbahoovaga aeglaselt ühe pöörde võrra lahti ja laske sõiduk aeglaselt alla.
- ▶ Pange tungraud kõrvale.
- ▶ Tõmmake väikseima läbimõõduga varras pumbahoovalt ära.
- ▶ Lühendatud pumbahoob toimib rattavõtme pikendusena.
- ▶ Lükake rattavõtme pikendus koos keskmise vardaga lõpuni rattavõtmele.

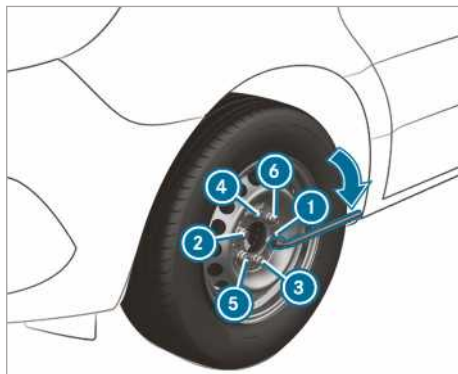

- ▶ Pingutage rattapoldid või mutrid näidatud järjekorras ① kuni ⑥ ühtlaselt.

Ettenähtud jõumoment:

- Terasvelje rattapoldid: 240 Nm
- Rattamutrid 180 Nm
- Valuvelje rattapoldid: 180 Nm

- ▶ Vajutage hüdraulilise tungraua kolvid uuesti sisse ja keerake väljalaskekrugi kinni.

- ▶ **Nelikveoga sõidukid:** keerake tungraua spindlit paremale poole kuni piirajani.

- ▶ **i** Rattapoltidega terasvelgedel korral võite nüüd paigaldada rattakilbi. Paigaldamine on oleneb rattakilbi mudelist – ilukilp või ratta keskosa kate.

- ▶ Ilukilbiga rattad: paigutage ilukilp nii, et rehvi ventiili süvend on rehvi ventiili kohal.

- ▶ Vajutage ilukilp veljele, hoides kilbi ümber mõlema käega kinni, kuni kilp fikseerub. Jälgige, et ilukilbi kinnituskivid haarduvad terasveljega.

- ▶ **Ratta keskkattega ratas:** paigutage ratta keskkatte kinnituskivid rattapoltide kohale.
- ▶ Fikseerige ratta keskosa kate, lüües kate keskele.
- ▶ Kinnitage kahjustatud ratas varurattahoidikusse.
- ▶ **Ülilaiadele rehvidega sõidukid:** transportige kahjustatud tagaratas laadimispiinal. Tagaratas on varurattahoidiku jaoks liiga suur.
- ▶ Kontrollige paigaldatud uue ratta rehvirõhku ja kohandage seda vajaduse korral.
- ▶ Keerake rattapoldid või -mutrid pärast 50 km ettenähtud jõumomendiga tugevamini kinni.

▶ Uue või lakitud kilpveljega ratta või varuratta kasutamise korral: laske rattapolte või -mutreid ka umbes 1000 km kuni 5000 km pärast tugevamini kinni keerata.

❗ **Rehvirõhu jälgimissüsteemiga sõidukid:** kõik paigaldatud rataste andurid peavad olema töökorras.

Kindlasti tuleb järgida ka järgmist seotud teemat:

- suunised rehvirõhu kohta, (→ Lehekülj 313)

Varuratas

Suunised varuratta kohta

⚠ HOIATUS Õnnetusoht valede ratta- ja rehvimõõtmete tõttu

Varuratta ja vahetatava ratta- ja rehvimõõtmel ning rehvitüübil võivad olla erinevad. Varuratta paigaldamisel võivad sõiduomadused oluliselt halveneda.

Ohu vältimiseks pöörake tähelepanu järgmisele:

- ▶ valige sobiv sõiduveis ja sõitke ettevaatlikult
- ▶ ärge paigaldage mitte kunagi rohkem kui üht varurattast, mis erineb vahetatavast rattast
- ▶ kasutage vahetatavast rattast erinevat varurattast ainult lühiajaliselt
- ▶ ESP®-d ei tohi välja lülitada
- ▶ laske erineva suurusega varuratas lähimas volitatud töökojas vahetada pöörake kindlasti tähelepanu õigetele ratta- ja rehvimõõtudele ning rehvitüübile

Kui kasutate erineva suurusega varurattast, ei tohi ületada suurimat lubatud kiirust 80 km/h.

⚠ HOIATUS Õnnetusoht kahjustatud varuratta tõttu Super-Single rehvide korral

Super-Single rehvidega sõidukid

Varuratta rehvi koormatakse selle paigaldamisel tagasillale keskmisest rohkem. Kui ületate suurimat kiirust või marsruuti või paigaldate varuratta korduvalt, võib selle rehvi kahjustada. Rehvikahjustused võivad olla varjatud ja mittetuvastatavad.

Kahjustunud rehvi võib põhjustada rehvirõhu vähenemist. Seetõttu võite kaotada kontrolli sõiduki üle.

▶ Varurattast tohib kasutada ainult siis, kui hetkel kasutatavate rehvide korral seda ei ole veel tagasillale paigaldatud.

▶ Varuratta paigaldamisel tagasillale tuleb see olenemata varuratta rehvi läbisõidust lasta pärast selle paigaldamist välja vahetada.

▶ Ohutuse tagamiseks tuleb rehvi vahetusel jälgida, et kasutatakse ainult kasutada lubatud rehvitüüpi.

! SUUNIS Käigukasti kahjustus

Super-Single rehvidega sõidukid: kui paigaldate varuratta tagasillale, võib rataste erinev pöörlemiskiirus käigukasti kahjustada.

▶ Varuratta paigaldamisel tagasillale järgige maksimaalset kiirust 55 km/h ja maksimaalset sõiduulatust 100 km.

❗ Varuratta kasutamine ainult Super-Single rehvidega sõiduki esiteljel on võimalik piiranguta.

Kontrollige varurattast regulaarselt kindla kinnituse ja ettenähtud rehvirõhu osas (→ Lehekülj 313).

Kontrollige regulaarselt ja enne pikemaid sõite järgmist:

- varuratta rehvirõhk (kohandage varurattast vastavalt)
- varuratta hoidiku kinnitus

Vahetage rehvid olenemata kulumisest hiljemalt kuue aasta möödudes välja. See kehtib ka varuratta kohta.

❗ Kui olete paigaldanud varuratta, ei toimi sellel rattal rehvirõhukontroll. Varuratas ei ole varustatud rehvirõhukontrolli anduriga.

Varuratta paigaldamine ja eemaldamine

Esisillaveoga sõidukid: varuratta eemaldamine

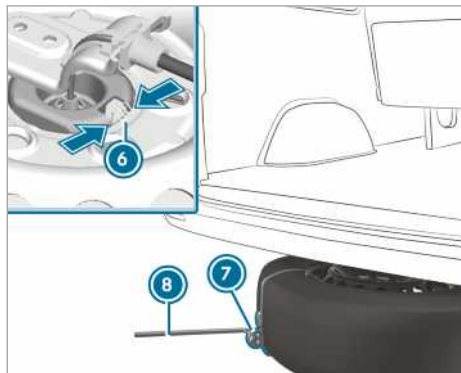
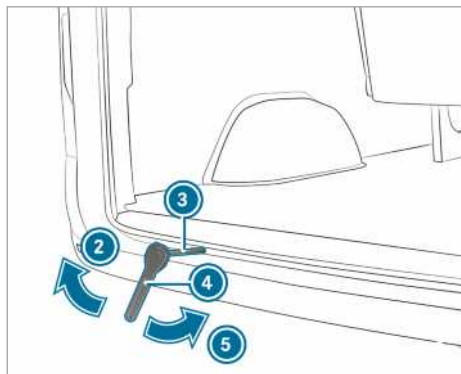
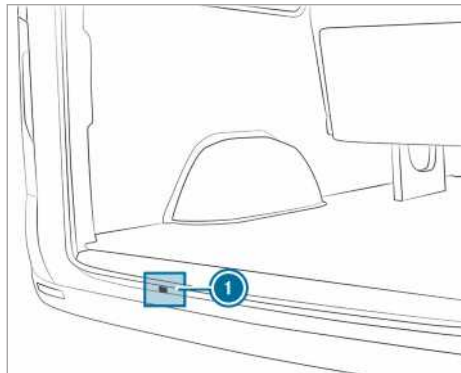

- ▶ Avage pärauksed.

- ▶ Võtke pörkmehhanismiga silmusvõti (4) ja varuratta tungraua lisatööriist (3) tööriistakomplektist välja.
- ▶ Lükake lisatööriist (3) läbi ava (1) vintsi juhi-kuni sisse.
- ▶ Pange pörkmehhanismiga silmusvõti (4) varuratta tungraua lisatööriistale (3), nii et kiri „AB“ on nähtaval.
- ▶ Keerake pörkmehhanismiga silmusvõtit (4) noole suunas (2), kuni on tunda takistust või vintsi libisev sidur keerab üle.
- ▶ Haakige rattavõti (8) varuratta tõmmitsa aasa külge (7) ja tõmmake varuratas sõiduki alt välja.
- ▶ Vajutage rattahaaratsi vedru (6) kokku ja vabastage rattahaarats varuratta küljest.
- ▶ Võtke varuratta tõmmits (7) ära ja pange kindlasse kohta hoiule.

Kontrollige varuratta kindlat kinnitust ja asendit:

- iga rattavahetuse järel
- iga hooldusvälja järel
- vähemalt kord aastas

Esisillaveoga sõidukid: varuratta paigaldamine

i Kergmetallvelgesid ei saa sõiduki all transportida. Sel juhul transportige kergmetallvelge pakiruumis.

- ▶ Võtke pörkmehhanismiga silmusvõti (4) ja varuratta tungraua lisatööriist (3) tööriistakomplektist välja.
- ▶ Lükake lisatööriist (3) läbi ava (1) vintsi juhi-kuni sisse.
- ▶ Kinnitage tõmmits (7) ratta külge.
- ▶ Pange ratas maha, veljevõti ülevalpool.
- ▶ Loodige ratas nii, et tõmmitsa aas (7) osutab tahapoole.
- ▶ Juhtige rattahaarats nurga all veljevõtme trossi külge.
- ▶ Lükake ratast natuke sõiduki alla.
- ▶ Pange pörkmehhanismiga silmusvõti (4) varuratta tungraua lisatööriistale (3), nii et kiri „AUF“ on nähtaval.
- ▶ Keerake pörkmehhanismiga silmusvõtit (4) noole suunas (5), kuni on tunda takistust või vintsi libisev sidur keerab üle.
- ▶ Tõmmake rattavõti (4) ja varuratta tungraua lisatööriist (3) vintsi avast välja ja pange tööriistakomplekti hoiule.

- ▶ Sulgege pärauksed.

Tagasillaveoga sõidukid: varuratta eemaldamine (kaubik/kombi)

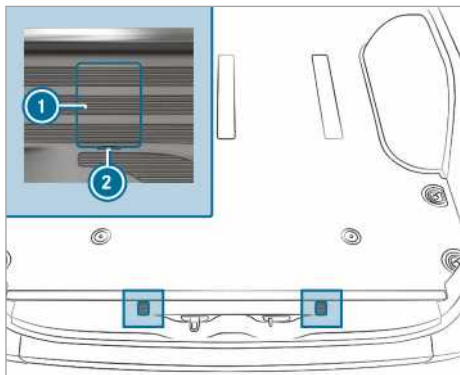

Kinnituskonksude poldikatted (kaubiku näitel)

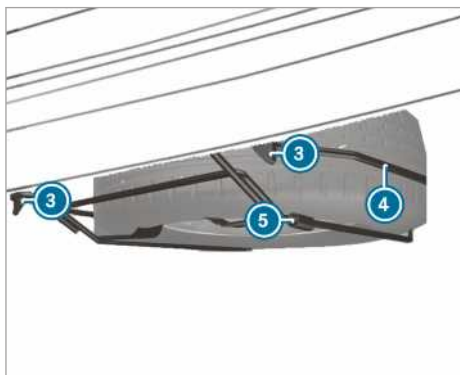

- ▶ Avage pärauksed.
- ▶ Pange kruvikeeraja avadesse ② ja tõstke katted ① ära.
- ▶ Keerake nähtavale tulnud polte tööriistakomplekti rattavõtmega umbes 20 pööret vastupäeva.
- ▶ Tõstke varurattahoidikut ④ veidi üles ja haakige vasakpoolne kinnituskonks ③ lahti.
- ▶ Pange tungraua pumbahoob kokku ja lükake see varurattahoidiku ④ paremal pool paiknemasse hülssi ⑤.
- ▶ Tõstke varurattahoidik ④ pumbahoovaga üles ja haakige parempoolne kinnituskonks ③ lahti.
- ▶ Langetage varurattahoidik ④ aeglaselt maha.

- ▶ Tõstke varurattahoidikut ④ veidi üles ja tõmmake pumbahoob hülssist välja.
- ▶ Tõstke varuratas pumbahoovaga üle varurattahoidiku tagaserva ④.
- ▶ Võtke varuratas ettevaatlikult varurattahoidikust välja ④. Varuratas on raske. Varuratast välja tõmmates muutub suure massi tõttu raskuspunkt. Varuratas võib maha libiseda või ümber minna.

Tagasillaveoga sõidukid: varuratta eemaldamine (kaubik/kombi)

- ▶ Pange varuratas ettevaatlikult varurattahoidikusse ④. Varuratas on raske. Varuratast varurattahoidikusse pannes ④ muutub suure massi tõttu raskuspunkt. Varuratas võib maha libiseda või ümber minna.
- ▶ Lükake tungraua pumbahoob hülssi ⑤ varurattahoidikul ④.
- ▶ Tõstke varurattahoidik ④ pumbahoovaga üles ja riputage parempoolse kinnituskonksu ③ külge.
- ▶ Tõstke varurattahoidik ④ veidi üles ja riputage vasakpoolse kinnituskonksu külge ③.
- ▶ Tõmmake pumbahoob hülssist välja ⑤.
- ▶ Keerake kinnituskonksude poldid rattavõtmega päripäeva kinni ③.
- ▶ Pange katted ① peale ja vajutage kinni.
- ▶ Sulgege pärauksed.

Tagasillaveoga sõidukid: varuratta eemaldamine (langetatud veermikuga sõiduk)

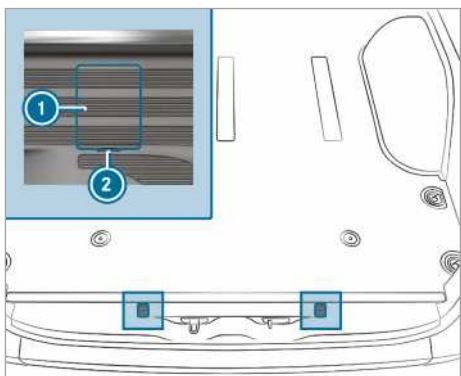

Kinnituskonksude poldikatted (kaubiku näitel)

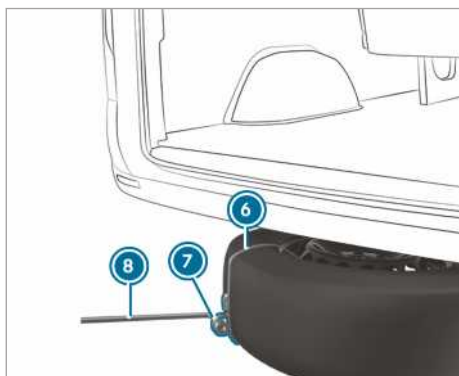
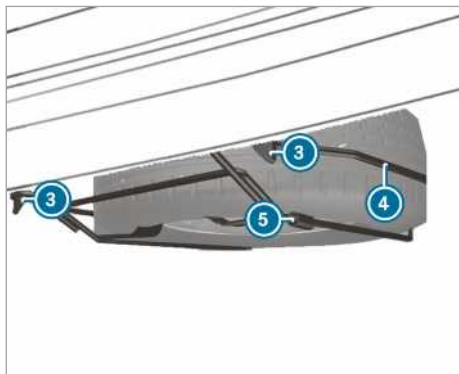

- ▶ Avage pärauksed.
- ▶ Pange kruvikeeraja avadesse ② ja tõstke katted ① ära.
- ▶ Keerake nähtavale tulnud polte tööriistakomplekti rattavõtmega umbes 20 pööret vastupäeva.
- ▶ Tõstke varurattahoidikut ④ veidi üles ja haakige vasakpoolne kinnituskonks ③ lahti.
- ▶ Pange tungraua pumbahoob kokku ja lükake see varurattahoidiku ④ paremal pool paiknemasse hülssi ⑤.
- ▶ Tõstke varurattahoidik pumbahoovaga üles ja haakige parempoolne kinnituskonks ③ lahti.
- ▶ Pange aas ⑦ tõmmitsal ⑥ varuratta külge nii, et hiljem saaks selle külge riputada rattavõtme ⑧.
- ▶ Valmistage tungraud ette.
- ▶ Pange tungraud vastava tungraua toetuspunkti alla.
- ▶ Liigutage pumbahooba üles-alla, kuni rehvi on maapinnast maksimaalselt 3 cm kõrgusel.

- ▶ Haakige rattavõti ⑧ varuratta tõmmitsa ⑥ aasa ⑦ külge.
- ▶ Võtke varuratas ettevaatlikult varurattahoidikust välja ④. Varuratas on raske. Varuratast välja tõmmates muutub suure massi tõttu raskuspunkt. Varuratas võib maha libiseda või ümber minna.
- ▶ Võtke varuratta tõmmits ära ja pange kindlasse kohta hoiale. Nüüd saab varuratta sõiduki alla paigaldada.
- ▶ Langetage sõidukit.

Tagasillaveoga sõidukid: varuratta paigaldamine (langetatud veermikuga sõiduk)

- ▶ **i** Rehvikahjustuse korral võib kahjustatud rattat panna ainult sõiduki salongi. Terve ratta võib panna varurattahoidikusse ainult koormamata sõiduki korral. Koormatud sõiduk tuleb eelnevalt üles tõsta.
- ▶ Pange varuratas ettevaatlikult varurattahoidikusse ④. Varuratas on raske. Varuratast varurattahoidikusse pannes ④ muutub suure massi tõttu raskuspunkt. Varuratas võib maha libiseda või ümber minna.
- ▶ Lükake tungraua pumbahoob hülssi ⑤ varurattahoidikul ④.
- ▶ Tõstke varurattahoidik ④ pumbahoovaga üles ja riputage parempoolse kinnituskonksu ③ külge.
- ▶ Tõstke varurattahoidik ④ veidi üles ja riputage vasakpoolse kinnituskonksu külge ③.
- ▶ Tõmmake pumbahoob hülssist välja ⑤.
- ▶ Keerake kinnituskonksude poldid rattavõtmega päripäeva kinni ③.
- ▶ Pange katted ① peale ja vajutage kinni.
- ▶ Sulgege pärauksed.

Varuratta pakiruumist väljavõtmine

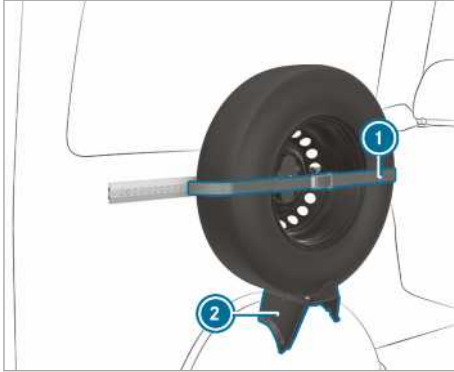

- ▶ Kinnitusrihma ① vabastamiseks avage pörklinkvõti.
- ▶ Võtke varuratas ettevaatlikult hoidikust välja ②.

Varuratta pakiruumi paigaldamine

- ▶ Pange varuratas hoidikusse ② ja vajutage seinale.
- ▶ Tõmmake kinnitusrihm ① pörklinkvõtmega kinni.

Tagasillaveoga sõidukid: varuratta eemaldamine (veermik)

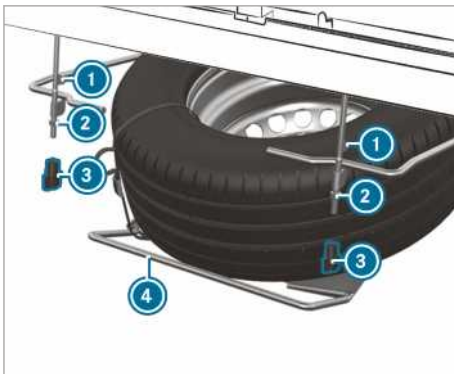

- ▶ Keerake tiibmutrid ③ käsitsi küljest ära.
- ▶ Keerake mutrid ② keerme lõpuni lahti.
- ▶ Tõstke varurattahoidikut ④ veidi üles ja haakige vasakpoolne kinnituskonks ① lahti.
- ▶ Pange tungraua pumbahoob kokku ja lükake see varurattahoidiku paremal pool paiknemasse hülssi ④.

- ▶ Tõstke varurattahoidik ④ pumbahoovaga üles ja haakige parempoolne kinnituskonks ① lahti.
- ▶ Langetage varurattahoidik ④ aeglaselt maha.
- ▶ Tõstke varurattahoidikut ④ veidi üles ja tõmmake pumbahoob hülssist välja.
- ▶ Tõstke varuratas pumbahoovaga üle varurattahoidiku tagaserva.
- ▶ Võtke varuratas ettevaatlikult varurattahoidikust välja. Varuratas on raske. Varuratast välja tõmmates muutub suure massi tõttu raskuspunkt. Varuratas võib maha libiseda või ümber minna.

Tagasillaveoga sõidukid: varuratta paigaldamine (veermik)

- ▶ Pange varuratas ettevaatlikult varurattahoidikusse ④. Varuratas on raske. Varuratast varurattahoidikusse pannes muutub suure massi tõttu raskuspunkt. Varuratas võib maha libiseda või ümber minna.
- ▶ Lükake tungraua pumbahoob varurattahoidikule olevasse ④ hülssi.
- ▶ Tõstke varurattahoidik ④ pumbahoovaga üles ja riputage parempoolse kinnituskonksu ① külge.
- ▶ Tõstke varurattahoidik veidi üles ja riputage vasakpoolse kinnituskonksu ① külge.
- ▶ Tõmmake pumbahoob hülssist välja.
- ▶ Keerake mutrid ② kinni.
- ▶ Pange tiibmutrid kohale ③ ja keerake kinni.

Teave tehniliste andmete kohta

Tehnilised andmed on kindlaks määratud ELi direktiivide kohaselt. Nimetatud andmed kehtivad ainult standardvarustusega sõidukite kohta. Täpsemat teavet saab volitatud töökojast.

Ainult teatud riikides: konkreetse sõiduki andmed on esitatud vastavusdeklaratsioonis ehk COC-dokumentides. Need dokumendid saate sõiduki üleandmisel.

Sõiduki elektroonikasüsteem

Suunis mootori elektroonikasüsteemi muutmise kohta

! **SUUNIS** Enneaegne kulumine mittenõuetekohase hoolduse tõttu

MITTENÕUETEKOHASE HOOLDUSE TÕTTU võivad sõidukiosad kuluda kiiremini ja sõiduki kasutusluba võib kaotada oma kehtivuse.

- ▶ Laske mootorielektronikat ja selle juurde kuuluvaid osi hooldada ainult volitatud töökojas.

Raadiosideseadmed

Raadiosideseadmete paigaldussuunised

! **HOIATUS** Liiklusõnnetuse oht raadiosideseadmete asjatundmatu remontimise korral

Raadiosideseadmete manipuleerimise või mittenõuetekohase järelepaigaldamise korral võib nende elektromagnetkiirgus häirida sõiduki elektroonikasüsteemi.

See võib vähendada sõiduki töökindlust.

- ▶ Laske elektriliste ja elektrooniliste seadmetega seotud töid teha alati volitatud töökojas.

! **HOIATUS** Liiklusõnnetuse oht raadiosideseadmete asjatundmatu kasutamise korral

Sõiduki raadiosideseadmete mittenõuetekohasel kasutamisel võib selle elektromagnetiline kiirgus häirida sõiduki elektroonikasüsteemi, näiteks kui

- raadiosideseadet ei ole ühendatud välisantenniga

- välisantenn on valesti paigaldatud või sellel on suur peegelduvus

See võib vähendada sõiduki töökindlust.

- ▶ Laske volitatud töökojas paigaldada väikese peegelduvusega antenn.
- ▶ Ühendage sõidukis kasutatav raadiosideseadet alati välisantenniga, millel on väike peegelduvus.

! **SUUNIS** Kasutusloa kehtivuse kaotamine paigaldus- ja kasutusnõuete järgimata jätmise tõttu

Kui raadiosideseadmete paigaldus- ja kasutusnõudeid ei järgita, võib kasutusluba kehtivuse kaotada.

- ▶ Kasutage ainult lubatud lainealasiid.
- ▶ Järgige nende lainealade maksimaalseid lubatud väljendvõimsusi.
- ▶ Paigaldage antenn ainult lubatud kohtadesse.

Raadiosideseadmete hilisemal paigaldamisel tutvuge tehnilise direktiiviga ISO/TS 21609 (Road Vehicles – EMC guidelines for installation of aftermarket radio frequency transmitting equipment). Järgige monteeritavate osade kohta kehtivaid õigusakte.

Kui sõidukil on raadiovalmidus, kasutage selles ette nähtud toite- ja antenniühendusi. Paigaldamisel tuleb järgida tootja lisajuhendeid.

Teave raadiosideseadmete saatevõimsuse kohta

Maksimaalsed saatevõimsused (PEAK) antenni jalamil ei tohi ületada järgmises tabelis esitatud väärtusi.

Sagedusala ja maksimaalne saatevõimsus

Sagedusala	Maksimaalne saatevõimsus
Lühilaine 3 – 54 MHz	100 W
4 – m – sagedusala 74 – 88 MHz	30 W
2 – m – sagedusala 144 – 174 MHz	50 W

Sagedusala	Maksimaalne saatevõimsus
magistraal-mobiilside/TETRA 380 – 460 MHz	10 W
70 – cm – sagedusala 420 – 450 MHz	35 W
Mobiilside (2G/3G/4G)	10 W

Ilma piiranguteta on sõidukis lubatud kasutada:

- raadioside-seadmeid maksimaalse saatevõimsusega kuni 100 mW
- 380–410 MHz lainelas töötavaid maksimaalselt kuni 2 W saatevõimsusega raadioside-seadmeid (magistraal-mobiilside/TETRA)
- mobiiltelefone (2G/3G/4G).

Järgmiste sagedusalade jaoks ei ole piiranguid antenni asukohale väljaspool sõidukit:

- magistraal-mobiilside/TETRA
- 70 – cm – sagedusala
- 2G/3G/4G.

Sõiduki tüübisilt, sõiduki identifitseerimisnumber (VIN-koos) ja mootori number

Sõiduki tüübisilt

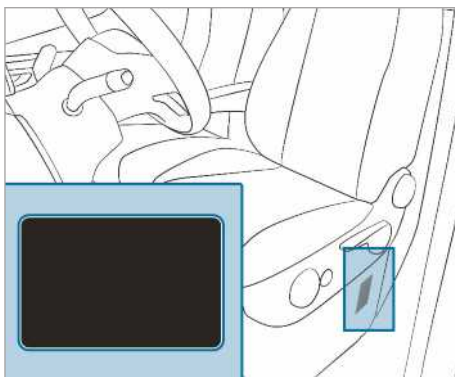

Olenevalt sõiduki tüübist on sõiduki tüübisilt juhiistme istmekastil või B-piilaril.

- 1 Andmed on olenevalt sõidukist ja võivad kujutatud andmetest erineda. Järgige alati sõiduki tüübisildil olevaid andmeid.



Sõiduki tüübisilt (näide - Pärsia lahe riigid)

- 1 Sõiduki tootja
- 2 VIN-kood (sõiduki identifitseerimisnumber)
- 3 Lubatud täismass
- 4 Lubatud teljekoormus ees (kg)
- 5 Lubatud teljekoormus taga (kg)
- 6 Mootori tüüp
- 7 Tootmise kuupäev

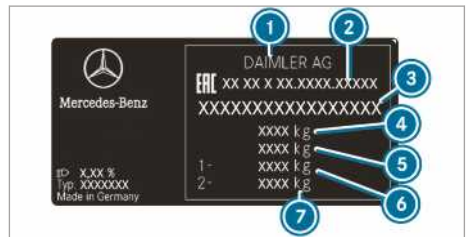

Sõiduki tüübisilt (näide - Venemaa)

- 1 Sõiduki tootja
- 2 Tüübikinnitusnumber
- 3 VIN-kood (sõiduki identifitseerimisnumber)
- 4 Lubatud täismass (kg)
- 5 Autorongi lubatud täismass (kg) (ainult teatud riikide jaoks)
- 6 Lubatud teljekoormus ees (kg)
- 7 Lubatud teljekoormus taga (kg)

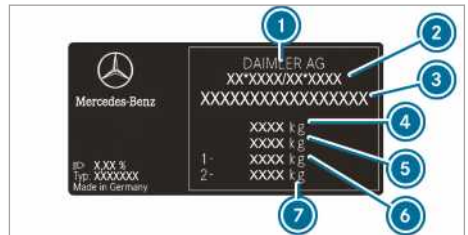

Sõiduki tüübisilt (näide - kõik muud riigid)

- 1 Sõiduki tootja

- ② EÜ tüübikinnitus number (ainult teatud riikide jaoks)
- ③ VIN-kood (sõiduki identifitseerimisnumber)
- ④ Lubatud täismass (kg)
- ⑤ Autorongi lubatud täismass (kg) (ainult teatud riikide jaoks)
- ⑥ Lubatud teljekoormus ees (kg)
- ⑦ Lubatud teljekoormus taga (kg)

Sõiduki tüübisildil võivad olla ka järgmisi andmeid:

- kandevõime
- tühimass
- reisijaistmete arv

Sissepressitud VIN-kood mootorikapoti all

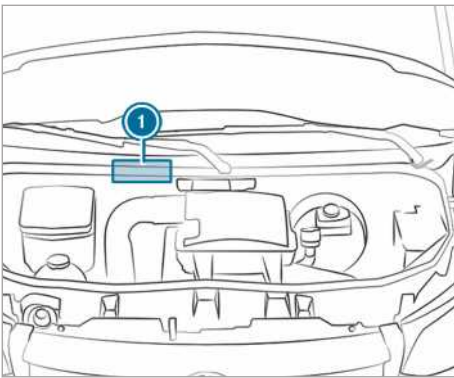

Sissepressitud VIN-kood ① asub mootorikapoti all.

VIN-kood esiklaasi alaosas



Lisaks on VIN-kood märgitud esiklaasi alaosas olevale sildile ②.

VIN-kood esiklaasi alaosas on saadaval ainult teatud riikides.

Mootori number

Mootori number on pressitud karterile. Täpsemat teavet selle kohta saate igast volitatud töökojast.

Töövedelikud ja täitekogused

Suunised töövedelike kohta

⚠ HOIATUS Vigastusohut tervist kahjustavate töövedelike tõttu

Töövedelikud võivad olla mürgised ja kahjustada tervist.

- ▶ Töövedelike kasutamise, ladustamise ja kõrvaldamise korral tuleb järgida nende originaalanumal esitatud märgistust.
- ▶ Hoidke töövedelikke kogu aeg kinnises originaalanumas.
- ▶ Töövedelikke tuleb hoida lastele kättesaamatus kohas.

🔥 KESKKONNAKAITSEMÄRKUS Keskkonnanõudeid mittearvestav käitusvedelike kõrvaldamine põhjustab keskkonnareostust

Käitusvedelikud on:

- kütused
- heitgaasi järeltötlussüsteemi lisandid, nt AdBlue®
- määrdeained

Käitusvedelike vale kõrvaldamine võib põhjustada märkimisväärset kahju keskkonnale.

- ▶ käitusvedelikud tuleb kasutuselt kõrvaldada keskkonnahoidlikult.

Käitusvedelikud on:

- kütused
- heitgaasi järeltötlussüsteemi lisandid, nt AdBlue®
- määrdeained
- jahutusvedelik
- pidurivedelik
- klaasipesuvedelik
- kliimaseadme külmaaine

Kasutage ainult tooteid, mida Mercedes-Benz on lubanud kasutada. Kasutamiseks lubamata toodete kasutamisest sõidukile tekkinud kahjusid ei kata Mercedes-Benz garantii ega lisagarantii.

Mercedes-Benz lubatud töövedelike anumatel on järgmine märgistus:

- MB-Freigabe (näiteks MB-Freigabe 229.51)
- MB-Approval (näiteks MB-Approval 229.51)

Lisateavet lubatud töövedelike kohta saate:

- Mercedes-Benzi töövedelike nõuetest veebilehel <http://bevo.mercedes-benz.com> (sise-stage spetsifikatsioonitähis)
- volitatud töökojast

▲ HOIATUS Kütuse põhjustatud tulekahju- ja plahvatusoht

Kütused võivad kergesti süttida.

- ▶ Kindlasti tuleb vältida suitsetamist, sädemete moodustumist ja lahtise leegi kasutamist.
- ▶ Enne tankimist ja tankimise ajal tuleb süüde ja eelsoojendusseade välja lülitada (kui on olemas).

▲ HOIATUS Vigastusoht kokkupuutel kütusega

Kütused on mürgised ja kahjustavad tervist.

- ▶ Kindlasti tuleb vältida kütuse kokkupuudet naha, silmade või riietega ja selle allaneelamist.
- ▶ Kütuseauru ei tohi sisse hingata.
- ▶ Lapsed tuleb kütustest eemal hoida.
- ▶ Hoidke ukсед ja aknad tankimise ajal suletuna.

Kui teie või teised inimesed on kütusega kokku puutunud, tuleb järgida järgmisi punkte:

- ▶ Peske kütus viivitamatult nahalt seebi ja veega maha.
- ▶ Kui kütust on sattunud silma, tuleb silmad viivitamatult puhta veega põhjalikult loputada. Pöörduge viivitamatult arsti poole.
- ▶ Kui kütust on alla neelatud, pöörduge viivitamatult arsti poole. Oksendamist ei tohi esile kutsuda.
- ▶ Kütusega määrdunud riietus tuleb viivitamatult vahetada.

Kütus

Suunised diiselmootoriga sõidukite kütusekvaliteedi kohta

Üldised suunised

Järgida tuleb suuniseid töövedelike kohta (→ Lehekülj 347).

▲ HOIATUS Tuleoht kütusesegu tõttu

Kui te diislikütust bensiiniga segate, on kütusesegu leekpunkt madalam kui puhtal diislikütusel.

Töötava mootori korral võivad heitgaasisüsteemi detailid märkamatuult üle kuumeneda.

- ▶ Diiselmootori korral ärge kunagi tankige bensiini.
- ▶ Ärge kunagi segage diislikütuse hulka bensiini.

! SUUNIS Kahjustamise oht vale kütuse tõttu

Juba väike kogus vale kütust võib põhjustada kütusesüsteemi, mootori ja heitgaasisüsteemi kahjustusi.

- ▶ Tankige ainult väävlivaba diislikütust, mis vastab Euroopa standardile EN 590 või on samaväärne. Riikides, kus ei ole väävlivaba diislikütust, tankige ainult väikese väävlisisaldusega diislikütust, mille väävlisisaldus on alla 50 ppm.

Ärge mingil juhul tankige järgmisi kütuseid:

- bensiin
- laevadiisel
- kütteõli
- puhas biodiisel või taimeõli
- petrooleum või põletusõli

Kui tankisite kogemata valet kütust:

- ▶ Ärge lülitage süüdet sisse.
- ▶ Võtke ühendust volitatud töökojaga.

Teie sõidukile kehtib järgmise kütuse detonatsioonikindluse tähis:



- ① diislikütusele maksimaalselt 7 mahuprotsendilise biodiisliga (rasvhappe metüülester)

Vastavalt Euroopa standardile EN 16942 leiate kütuse detonatsioonikindluse tähise järgmistest kohtadest:

- sõiduki kütusepaagi luugi teabesildilt
- kogu Euroopas teie sõidukile sobivatelt tankuritelt või tankimispüstolitelt

XTL-kindlusega sõidukid

Alternatiivina võite tankida ka parafiinisaldusega diislikütust (nt HVO = hüdrogeenitud taimeõli, GTL = veeldatud gaas), mis vastab Euroopa standardile EN 15940. Parafiinisaldusega diislikütuseid tähistatakse koondtähisega XTL.

Vastavalt Euroopa standardile EN 16942 kehtivad teie XTL-kindlusega sõidukile järgmistest kütuse detonatsioonikindluse tähised:



- ① Diislikütusele maksimaalselt 7 mahuprotsendilise biodiisliga (rasvhappe metüülester)



- ② Parafiinisaldusega diislikütusele

- ① Tankige parafiinisaldusega diislikütust vastavalt standardile EN 15940 ainult siis, kui vastav detonatsioonikindluse tähis on teie kütusepaagi luugil kirjas.

Suunised madala välistemperatuuri kohta

Tankige oma sõidukisse talvehooaja algusel võimalikult täies mahus talvediiisliit.

Enne talvediiisliite üleminemist peab kütusepaak olema võimalikult tühi. Hoidke kütusetaset esmakordsel talvediiisli tankimisel madal, nt reservitasele. Järgmisel tankimisel võib kütusepaaki taas normaalselt täita.

Rohkem teavet kütuse kohta saate järgmistest kohtadest:

- tanklast,
- volitatud töökojast.

Kütusepaagi maht ja kütusevaru

Olenevalt varustusest võib kütusepaagi üldmaht olla erinev.

Kütusepaagi maht ja kütusevaru

Diiselmootor	Üldmaht
OM651	umbes 50 l
OM651	umbes 65 l
OM651/OM642	umbes 71 l
OM651	umbes 92 l
OM651/OM642	umbes 93 l
Diiselmootor	Sellest reserv
Mudelid üldmahuga u 50 l	umbes 12 l
Mudelid üldmahuga u 65 l	umbes 12 l
Mudelid üldmahuga u 71 l	umbes 12 l
Mudelid üldmahuga u 92 l	umbes 12 l
Mudelid üldmahuga u 93 l	umbes 12 l

AdBlue®

Suunised AdBlue® kohta

Järgida tuleb suunised töövedelike kohta (→ Lehekülj 347).

AdBlue® on vees lahustuv vedelik, mis on ette nähtud diiselmootori heitgaasi järeltöötamiseks.

! **SUUNIS** Kahjustus AdBlue® lisandite või AdBlue® lahjendamise tõttu.

AdBlue® heitgaasi järeltöötuse võivad rikuda:

- lisandid AdBlue®-s
- AdBlue® lahjendamine
- ▶ Kasutage ainult standardile ISO 22241 vastavat AdBlue®-d.
- ▶ Ärge segage juurde mingeid lisandeid.
- ▶ Ärge lahjendage AdBlue®-d.

! **SUUNIS** Kahjustused ja tõrked ebapuhta AdBlue® tõttu

AdBlue® ebapuhtus võib põhjustada:

- suuremaid heiteväärtuseid
- katalüsaatori kahjustusi
- mootori kahjustusi
- Talitlustõrked AdBlue® heitgaasi järeltöötuses
- ▶ Vältige ebapuhtust AdBlue®-s.

🔥 **KESKKONNAKAITSEMÄRKUS** Saastumine AdBlue® tõttu

AdBlue® jäägid kristalliseeruvad teatud aja möödudes ja saastavad vastavaid pindasid.

- ▶ Loputage tankimisel AdBlue®-ga kokku puutunud pinnad viivitamatult veega või eemaldage AdBlue® niiske lapi ja külma veega.

Kui AdBlue® on juba kristalliseerunud, tuleb selle eemaldamiseks kasutada käsna ja külma vett.

AdBlue® anuma avamisel võib eralduda väike kogus ammoniaagiure. Ärge hingake ammoniaagiuru sisse. Täitke AdBlue® anumad ainult hea ventilaatsiooniga kohas.

AdBlue® kulu ja täitekogus

AdBlue® kulu

AdBlue® kulu, nagu ka kütusekulu, on tugevasti sõltuv sõiduvõimsusest ja kasutustingimustest.

AdBlue® kulu jääb tavaliselt kütusekulu 0 kuni 10

protsendi vahemikku. AdBlue®-d tuleb vajaduse korral näidikuplokis vastava täiteteate näidu korral juhendile vastavalt lisada. See võib olla vajalik ka plaaniliste hoolduste vahepeal.

Kontrollige enne Euroopavälisesse riikidesse sõitmist AdBlue® täitetaset. AdBlue®-d saab lisada kõigi AdBlue® tankuritega tanklates või müügil olevatest mahutitest.

AdBlue® anuma üldmaht

Sõiduk	Üldmaht
Kõik mudelid	22 l

Heitgaasi järeltöötus

Heitgaasi järeltöötuse korrektse funktsioneerimise tagamiseks käituge sõidukit AdBlue®-ga.

Kui käitate sõidukit ilma AdBlue®-ta või heiteid tekitavate talitlustõrgetega, kaotab liiklemisluba kehtivuse. Õiguslik tagajärg on see, et te ei tohi sõidukiga enam avalikel teedel sõita.

Sõidukiga sõitmine, mis ei kasuta AdBlue® kas üldse või kasutab selles kasutusjuhendis toodule mittevastavat AdBlue®-d, võib mõnes riigis olla seadusevastane või isegi karistatav.

Heitnormidest kinnipidamiseks järgib mootori juhtimine heitgaasi järeltöötuse komponente. Kui üritate sõidukit ilma AdBlue®-ta, vedeldatud AdBlue®-ga või muu redutseerijaga käitada, tuvastab mootori juhtimine selle. Ka muud heidetega seotud tõrked, nagu nt doseerimistõrked või andurivead, tuvastatakse ja protokollitakse.

Mootori juhtimine takistab siis pärast eelnevalt antud hoiatusteateid mootori uuesti käivitumist.

Täitke seega AdBlue® paaki regulaarselt sõiduki käitamise ajal või hiljemalt pärast esimese hoiatusteate saamist näidikuplokil.

Mootoriõli

Suunised mootoriõli kohta

Järgige suuniseid töövedelike kohta (→ Lehekülj 347).



I SUUNIS Mootorikahjustused vale õlifiltri, vale õli või lisandite tõttu

- ▶ Ärge kasutage mootoriõli ega õlifiltrit, mille andmed ei vasta täpselt ettenähtud hooldusvälpade nõuetele.
- ▶ Ärge muutke mootoriõli või õlifiltrit, et saavutada ettenähtust pikemat vahetusvälpa.
- ▶ Ärge kasutage lisandeid.
- ▶ Laske mootoriõli vahetada ettenähtud välpadega.

Mercedes-Benz soovib lasta õli vahetada volitatud töökojas.

Mercedes-Benz mootorites tohib kasutada ainult mootoriõlisid, mida Mercedes-Benz on lubanud kasutada.

Täpsemat teavet mootoriõli ja õlifiltrite kohta saate:

- Mercedes-Benz'i käitusvedelike eeskirjadest veebilehel <http://bevo.mercedes-benz.com> (sisestage spetsifikatsioonitähis)
- volitatud töökojast

Mootoriõli kvaliteet ja täitekogus

- i** Erinevate mootoriõlide mahutid on märgistatud ACEA-(Association des Constructeurs Européens d'Automobiles) ja/või API-(American Petroleum Institute) klassifikatsioonidega. Kasutage ainult heakskiidetud mootoriõlisid, mis vastavad allpool toodud MB töövedelike eeskirjadele ning ettenähtud ACEA- ja/või API-klassifikatsioonidele. Muu kvaliteedistmuga mootoriõlide kasutamine pole lubatud ja see võib kaasa tuua New Vehicle Limited Warranty tühistamise. Muude, diiselmootorite jaoks mittelubatud mootoriõlide kasutamine võib põhjustada diisli tahkete osakeste filtri (DPF) kahjustusi.

MB-Freigabe või MB-Approval

Diiselmootorid	MB-Freigabe või MB-Approval
OM642/OM651	228.51, 229.31, 229.51, 229.52

Kui tabelis loetletud mootoriõlisid ei ole saada, võib üks kord lisada kuni 1,0 l järgmisi mootoriõlisid:

- MB-Freigabe või MB-Approval 228.5, 229.3 või 229.5

Ettenähtud SAE-klassi (viskoossus) kuuluvaid mitme viskoossusklassiga mootoriõlisid võib välistemperatuuri arvestades kasutada kogu aasta.

Mootoriõli viskoossus

I SUUNIS Mootori kahjustused mootoriõli vale SAE-klassi (viskoossuse) tõttu

Kui lisatud mootoriõli SAE-klass (viskoossus) ei sobi püsivalt madalate temperatuuride jaoks, võib see põhjustada mootori kahjustusi.

SAE-klassi temperatuurindmed käivad alati värске õli kohta. Sõitmisel mootoriõli vananeb tahma- ja kütusejääkide tõttu. See läbi halvenevad mootoriõli omadused oluliselt, eriti madalatel temperatuuridel.

- ▶ Väga madalate temperatuuride korral kasutage vastava SAE-klassi mootoriõlisid.
- ▶ Kasutage aastaringseid õlisid.

SAE-klassi temperatuurindmed käivad alati värске õli kohta. Mootoriõli temperatuurimadused võivad madalatel välistemperatuuridel õli vananemise tõttu sõitmise käigus oluliselt halveneda.

Mercedes-Benz soovib seetõttu mootoriõli enne külma aastaaega vahetada. Kasutage selleks ainult ettenähtud SAE-klassiga heakskiidetud mootoriõli.

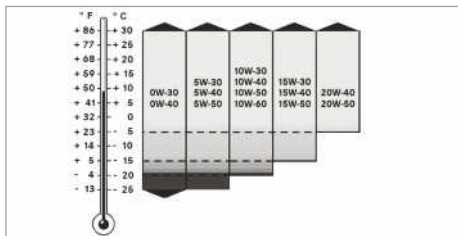

Viskoossus tähistab vedeliku voolavust. Mootoriõli puhul tähendab suur viskoossus paksu vedelikku, madal viskoossus aga vedelat vedelikku. Valige olenevalt välistemperatuuridest sobiv mootoriõli, millel on vastav SAE-klass (viskoossus). Tabelis on näidatud kasutatavad SAE-klassid. Mootoriõlide omadused madalatel temperatuuridel võivad nt vananemise, tahma- ja kütusejääkide tõttu kasutuse käigus oluliselt halveneda. Seetõttu on tungivalt soovitatav regulaarne õli vahetus, kasutades heakskiidetud ja sobiva SAE-klassiga mootoriõli.

lisandid

! **SUUNIS** Mootori kahjustused lisandite kasutamise tõttu mootoriõlis

Täiendavate lisandite kasutamine mootoriõlis võib mootorit kahjustada.

▶ Ärge kasutage mootoriõlis täiendavaid lisaineid.

Mootoriõli segatavus

Õlide segamisel vähenevad kvaliteetsete mootoriõlide eelised.

Soovitame kasutada ainult sama klassi ja SAE klassi mootoriõlisisid, mis lisati viimase õli vahetuse ajal. Kui erandjuhtudel ei ole juba täidetud mootoriõli saadaval, kasutage teist heakskiidetud mineraal- või sünteetilist mootoriõli.

Laske seejärel õli vahetus teha esimesel võimalusel.

Mootoriõlisisid eristatakse järgmistel alustel

- mootoriõli mark
- kvaliteedi aste (MB-Freigabe või MB-Approval)
- SAE-klass (viskoossus)

Õli vahetuse intervall

Pardaarvuti ekraanil näidatakse automaatselt sündmuse teatena õli vahetusaega.

Mercedes-Benz soovib lasta õli vahetada volitatud töökojas.

Mootoriõli täitetasemed

Mootor	mootoriõli
OM642	umbes 12,5 l
OM651 (tagasillavedu)	umbes 11,5 l
OM651 (esisillavedu)	umbes 8 l



① Ligipääs õli tühjendusava korgile (põhjakatetega sõidukid)

Info õlikulu kohta

Olenevalt sõiduvuist kulutab sõiduk maksimaalselt 1,0 l mootoriõli 1000 km.

Järgmistel juhtudel võib õlikulu olla ka suurem:

- sõiduk on uus.
- sõidukit kasutatakse valdavalt rasketes kasutustingimustes.
- sõidate sageli suure pööretearvuga.

Regulaarne hooldus on madalate kuluväärtuste eeltingimuseks. Õlikulu saab hinnata alles pikema sõiduvahemaa järel. Kontrollige regulaarselt, nt kord nädalas või iga tankimiskorra ajal mootori õlitaset.

Suunised pidurivedeliku kohta

Järgida tuleb suunised töövedelike kohta (→ Lehekülj 347).

! **HOIATUS** Õnnetusohu aurumullide tõttu pidurisüsteemis

Pidurivedelik imab pidevalt atmosfäärist niiskust. Seetõttu langeb pidurivedeliku keemispunkt. Kui keemispunkt on liiga madal, võivad pidurite suurel koormamisel tekkida pidurisüsteemis aurumullid.

Seeläbi halveneb pidurdusvõime.

▶ Laske pidurivedelikku vahetada ettenähtud välpadega.

! **SUUNIS** Värv, plast- või kummidetailide kahjustumine pidurivedeliku tõttu

Kui pidurivedelik satub kokkupuutesse värviga, plastiga või kummiga, on materjalide kahjustamise oht.

- ▶ Pidurivedeliku sattumisel värvile, plastile või kunnile loputada need kohe veega üle.

Järgida värvi ja mattlaki hoolduse juhiseid (→ Lehekülj 286).

Pidurivedelik tuleb lasta perioodiliselt volitatud töökojas välja vahetada.

Kasutage ainult Mercedes-Benz kasutamiseks lubatud pidurivedelikku MB-Freigabe või MB-Approval kohaselt 331.0.

Lisateave pidurivedeliku kohta

- Mercedes-Benz'i töövedelike eeskirjades <http://bevo.mercedes-benz.com>
- Volitatud töökojas

Jahutusvedelik

Suunised jahutusvedeliku kohta

Järgige suuniseid töövedelike kohta (→ Lehekülj 347).

! **HOIATUS** Tule- ja vigastusohut külmumiskaitsevahendi tõttu

Kui külmumiskaitsevahend satub mootoriruumis kuumadele detailidele, võib see süttida.

- ▶ Laske mootoril jahtuda, enne kui külmumiskaitsevahendit lisate.
- ▶ Veenduge, et külmumiskaitsevahendit ei satu täiteava kõrvale.
- ▶ Puhastage enne sõiduki käivitamist külmumiskaitsevahendiga määratud detailid põhjalikult.

! **SUUNIS** Vale jahutusvedeliku tõttu tekkinud kahjustus

- ▶ Täitke ainult eelsegatud jahutusvedelikuga, kuhu on lisatud soovitud antifriisi.

Teavet jahutusvedeliku kohta saate järgmistest kohtadest:

- Mercedes-Benz'i käitusvedelike eeskirjad; 310.1

- aadressilt <http://bevo.mercedes-benz.com>;
- rakendusest Mercedes-Benz BeVo App;
- volitatud töökojast.

! **SUUNIS** Ülekuumenemine kõrgete välis-temperatuuride tõttu

Ebasobiva jahutusvedeliku kasutamise tõttu ei ole mootori jahutussüsteem kuumade välis-temperatuuride tõttu ülekuumenemise ja korrosiooni eest piisavalt kaitsitud.

- ▶ Kasutage alati Mercedes-Benz tasuta jahutusvedelikku.
- ▶ Järgige juhtnööre Mercedes-Benz'i käitusvedelike eeskirjadest 310.1.

! **SUUNIS** Jahutusvedeliku põhjustatud värvikahjustused

- ▶ Vältige jahutusvedeliku sattumist värvitud pindadele.

Laske jahutusvedelikku volitatud töökojas regulaarselt vahetada.

Järgige korrosioonikaitsevahendi/külmumiskaitsevahendi osakaalu mootori jahutussüsteemis järgmistes temperatuurivahemikes:

- vähemalt 50 % (külmakaitse umbes kuni -37 °C)
- maksimaalselt 55 % (külmakaitse umbes kuni -45 °C)

Klaasipesuvedelik

Suunised klaasipesuvahendi kohta

Järgige suuniseid töövedelike kohta (→ Lehekülj 347).

! **HOIATUS** Tulekahju- ja vigastusohut klaasipesukontsentraadi tõttu

Klaasipesukontsentraat on kergesti süttiv. Kokkupuutel mootori kuumade osade või heitgaasisüsteemiga võib see süttida.

- ▶ Kontrollige, et klaasipesukontsentraati ei loksu täiteavast väljapoole.

! **SUUNIS** Välisvalgustite kahjustamise oht ebasobiva klaasipesuvedeliku tõttu

Ebasobivad klaasipesuvedelikud võivad välisvalgustite plastpinda kahjustada.

▶ Kasutage ainult klaasipesuvedelikke, mis sobivad ka plastpinna jaoks (nt MB SummerFit või MB WinterFit).

❗ **SUUNIS** Klaasipesuvedelike kokkusegamise tõttu ummistunud pihustusdüüsid

▶ MB SummerFit'i ja MB WinterFit'i ei tohi segada muude klaasipesuvedelikega.

Destilleeritud või deioniseeritud vett ei tohi kasutada. Muidu võib tasemeandur ekslikult rakeduda.

Teave klaasipesuvahendi kohta

Soovitav klaasipesuvahend:

- üle külmumispunkti: näiteks MB SummerFit
- alla külmumispunkti: näiteks MB WinterFit

Segamisvahekord

Õige segamisvahekord on märgitud külmumiskaitsevahendi anumale.

Kasutage klaasipesuvahendi ja vee segu aastaringelt.

Külmaaine

Suunised külmaaine kohta

Järgige suuniseid töövedelike kohta (→ Lehekülg 347).

❗ Sõiduki kliimaseadet võib täita külmaainega R-134a. Külmaaine R-134a sisaldab fluoreeritud kasvuhoonegaasi.

Kui sõidukis on kasutatud külmaainet R-134a, kehtib järgmine suunis:

❗ **SUUNIS** Kahjustumine vale külmaaine tõttu

Vale külmaaine kasutamine võib kliimaseadet kahjustada.

- ▶ Kasutage vaid külmaainet R-134a või PAG-õli, mida Mercedes-Benz on lubanud teie sõiduki puhul kasutada.
- ▶ Kasutada lubatud PAG-õli ei tohi segada sellise PAG-õliga, mis ei ole külmaaine R-134a jaoks lubatud.

Hooldustöid, nagu näiteks külmaaine lisamine või detailide väljavahetamine, tohib teha ainult volitatud töökoja. Järgida tuleb kõiki kehtivaid eeskirju ja SAE-standardit J639.

Laske kõik kliimaseadmega seotud tööd alati teha volitatud töökojas.

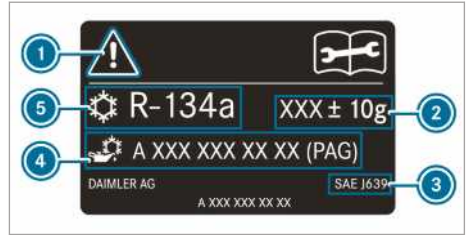

Külmaaine andmesilt (näide)

- 1 hoiatussümbolid
- 2 külmaaine täitekogus
- 3 kehtivad standardid
- 4 PAG-õli tootenumber
- 5 külmaaine tüüp

Hoiatussümbolid 1 viitavad alljärgnevale:

- võimalikule ohule
- hooldustööde tegemisele volitatud töökojas.

Sõiduki andmed

Teave sõiduki mõõtmete

Järgmises peatükis on esitatud sõiduki olulised tehnilised andmed. Muud sõidukist ja varustusest olenevad tehnilised andmed, nt sõiduki mõõtmed ja mass on esitatud sõiduki dokumentides.

Kehtivad tehnilised andmed leiate ka veebilehelt <http://www.mercedes-benz.com>.

Haakeseadis

Suunised haakeseadise kohta

⚠ **HOIATUS** Õnnetusoht haakeseadise lubamatu paigaldamise korral

Kui haakeseadist pole lubatud järeldaigaldada ja te paigaldate haakeseadise või muud detailid, nõrgeneb raami pikitala ja see võib katki minna. Sellisel juhul võib haagis sõiduki küljest lahti tulla.

Õnnetusoht!

Haakeseadise tohib järeldaigaldada ainult siis, kui see on lubatud.

Järgige haagise kasutamise suuniseid (→ Lehekülg 171).

Ainult siis kui haagisekoormus on sõiduki dokumentidesse sisse kantud, on lubatud haakeseadise järelepaigaldamine.

Lisateavet haakeseadise kohta saate volitatud töökojast või internetist aadressil https://bb-portal.mercedes-benz.com/portal/kat_iv.html?&L.

Mercedes-Benz soovib lasta haakeseadise järelepaigaldada Mercedes-Benzi teeninduspunktis.

Kasutage ainult neid haakeseadiseid, mida Mercedes-Benz on teie sõiduki jaoks proovinud ja heaks kiitnud.

Maksimaalne lubatud haagisekoormus ilma pidurita haagise korral on 750 kg.

Haagisekoormused

Haagiserežiimil suureneb sõiduautona registreeritud sõidukite lubatud täismass 100 kg võrra. Maksimaalset lubatud tagasilla koormust ei tohi ületada. Seejuures peab sõiduki kiirus olema piiratud direktiivi 92/21/EMÜ kohaselt kiirusele 100 km/h või väiksemale kiirusele.

Lubatud masside ja koormuste väärtused, mida ei tohi ületada, on esitatud ka järgmistes teabeallikates:

- sõiduki dokumendid,
- haakeseadise, haagise ja sõiduki tüübisildid.

Kui need andmed on erinevad, kehtib kõige väiksem väärtus.

Maksimaalne vertikaalne koormus

Vertikaalne koormus on maksimaalselt

- 100 kg, kui haagisekoormus on 2000 kg
- 120 kg, kui haagisekoormus on 2800 kg või 3000 kg
- 140 kg, kui haagisekoormus on 3500 kg

Koormakinnituspunktid ja kandurisüsteem

Teave kinnituskohtade kohta

! **SUUNIS** Liiklusõnnetuse oht kinnituskohtade maksimaalse kandevõime ületamise korral

Kui kombineerite koorma kinnitamisel mitmeid kinnituskohti, peate alati arvesse võtma nõrgima kinnituskohta kandevõimet.

Täispidurduse korral mõjuv jõud võib olla koorma massiga võrreldes mitmekordne.

▶ Kasutage koorma ühtlaseks jaotamiseks mitut kinnituskohta. Jaotage koormus kinnituskohtade vahel ühtlaselt.

Täpsem teave koormakinnituskohtade ja -aasade kohta on esitatud peatükis „Transportimine“ (→ Lehekülg 271).

koormakinnitusasaad

Koormakinnitusasaade max tõmbekoormus

Kinnitusasaad	Lubatud nimitõmb jõud
Mahtuniversaal	350 daN
Kaubik	800 daN
Madelveok kuni 3,5 t lubatud täismassiga	400 daN
Üle 3,5 t lubatud täismassiga madelveok	800 daN

Koormasiinid

Koormakinnituspunktide max tõmbekoormus kaubaruumis

Kinnituskoht	Lubatud nimitõmb jõud
Koormasiin pakiruumi põrandakattes	500 daN
Alumine koormasiin külgselinal	200 daN
Ülemine koormasiin külgselinal	125 daN

Esitatud väärtused kehtivad ainult kaubaruumi põrandal seisva koorma kohta, kui järgite järgmist:

- koorem on kahest kinnituskohast siini külge kinnitatud.
- kaugus sama siini järgmise koormakinnituseni on umbes 1 m.

Teave katusepakiraamide kohta

▲ HOIATUS Õnnetusohut maksimaalse katusekoormuse ületamisel

Kui laadite esemeid katusele, samuti kõigile paigaldistele sõidukist väljaspool ja sõiduki sees, viite sõiduki raskuskeskme kõrgemale, mistõttu muutuvad endised sõidu-, roolimis- ja pidurdusomadused. Sõiduk kaldub kurvides rohkem ja võib roolikeeramisele aeglasemalt reageerida.

Maksimaalse katusekoormuse ületamine mõjutab tugevalt sõidu-, roolimis- ja pidurdusomadusi.

- ▶ Ärge kunagi ületage maksimaalset katusekoormust ja kohandage oma sõiduviisi.

▲ HOIATUS Õnnetuseohut ebaühtlaselt paigutatud koorma tõttu

Sõiduki ebaühtlane koormamine võib sõidu- ja roolimis- ning pidurdusomadusi tugevasti mõjutada

- ▶ Paigutage koorem sõidukile ühtlaselt.
- ▶ Kinnitage koorem nii, et see ei hakka libisema.

Sõiduki sõiduomadused, juhitavus ja käitumine pidurdamisel muutuvad olenevalt veose liigist, kaalust ja koorma raskuskeskmest.

! SUUNIS Õnnetuseohut katusekoormuse maksimaalse lubatud kaalu ületamise korral

Kui katusepagas koos katuseraamiga ületab katusekoormuse lubatud kaalu, siis tekib õnnetuseohut.

- ▶ Jälgige, et katusepagasi ja katuseraami mass ei ületaks lubatud katusekoormust.
- ▶ Katuseraami tugijalad peavad olema paigutatud ühtlase vahemaaga.
- ▶ Mercedes-Benz soovib paigaldada sõiduki esisillale stabilisaatori.

Täiendavat teavet turvameetmete kohta leiab peatükist „Transportimine“ (→ Lehekülg 271).

Max katusekoormus / katusekanduri tugijalapaarile

Sõidukid, millel on	Maksimaalne katusekoormus	Minimaalne tugijalapaaride arv
Normaalne katus (ilma madelveokastita)	300 kg	6
Normaalne katus (madelveokastiga)	50 kg	2
Kõrgendatud katus (ilma madelveokastita)	150 kg	3
Topeltkabiin	100 kg	2

Andmed kehtivad koormuse ühtlase jaotamise korral üle kogu katusepinna.

Lühema katuseraami korral tuleb koormust protsentuaalselt vähendada. Katuseraami ühe tugijalapaari maksimaalne koormustaluvus on 50 kg.

Laadimissuunised ja muu teave koormuse jaotuse ning veetavate esemete kinnitamise kohta on toodud peatükis „Transportimine“ (→ Lehekülg 271).

Info redelikanduri kohta

▲ HOIATUS Õnnetus- ja vigastusohut vertikaalse koormuse ületamise tõttu

Kui kanduri kasutamise korral ületatakse lubatud vertikaalset koormust, võib kandurisüsteem sõiduki küljest lahti tulla ja teised liiklejad ohtu sattuda.

- ▶ Kanduri kasutamise korral järgige alati lubatud vertikaalset koormust.

Redelikanduri maksimaalne koormus

	Maksimaalne koormus
Redelikandur ees	200 kg
Redelikandur taga	100 kg

Andmed kehtivad koormuse üle kogu redelikanduri pinna ühtlase jaotamise korral.

Laadimissuunised ja muu teave koormuse jaotuse ning veetavate esemete kinnitamise kohta on toodud peatükis „Transportimine“ (→ Lehekülg 271).

Ekraaniteated

Sissejuhatus

Ekraaniteadete tööpõhimõte

Ekraaniteateid näidatakse mitmeotstarbelisel ekraanil.



Graafiliste kujutistega ekraaniteated võivad kasutusjuhendis olla esitatud lihtsustatud kujul ja mitmeotstarbelise ekraani kujutisest erineda. Olulisi ekraaniteateid näidatakse mitmeotstarbelisel ekraanil punaselt. Mõne ekraaniteate korral kostab ka hoiatusheli.

Järgige ekraaniteateid ja selles kasutusjuhendis esitatud lisasuuniseid.

Mõne ekraaniteate korral näidatakse ka sümbolaid:

 lisateave

 ekraaniteate peitmine

Sümbolite vahel valimiseks viibake vasakpoolsel Touch-Controli puuteplaadil vasakule või paremale. Nupu  vajutamise korral näidatakse mitmeotstarbelisel ekraanil täpsemat teavet. Nupp  peidab ekraaniteate.

Vähemoluliste ekraaniteadete peitmiseks vajutage nuppu  või vasakpoolset Touch-Controli puuteplaati. Ekraaniteated salvestatakse teadete mälli.

Ekraaniteate põhjus tuleb viivitamata kõrvaldada. Olulisi ekraaniteateid ei saa peita. Neid ekraaniteateid kuvatakse mitmeotstarbelisel ekraanil pidevalt senikaua, kuni nende põhjused kõrvaldatakse.



Salvestatud ekraaniteadete avamine

Pardaarvuti:









 [Service \(Service\)](#)  [1 message \(1 teade\)](#)







Kui ekraaniteated puuduvad, kuvatakse mitmeotstarbelisele ekraanile [No messages \(No messages \(Teated puuduvad\)\)](#).



 Sirvige ekraaniteateid vasakpoolsel Touch-Controli puuteplaadil üles või alla viibates.

 **Teadete mälust väljumine:** vajutage nuppu .



Ohutussüsteemid

Ekraaniteated	Võimalikud põhjused/tagajärjed ja  lahendused
 <p>Left windowbag malfunction Consult workshop (Vasaku turvakardina tõrge, pöörduge töökoja poole) (näide)</p>	<p>* Konkreetne turvakardin on rikkis .</p> <div style="border: 1px solid gray; padding: 5px; margin-bottom: 10px;"> <p> HOIATUS Vigastus- või eluoht turvakardina talitlustõrgete tõttu</p> <p>Kui turvakardin on häiritud, võib see ettekatsetamatult aktiveeruda või kõrge pidurdusaeglustusega õnnetuse korral mitte valanduda.</p> <p> Laske turvakardin viivitamatult volitatud töökojas üle kontrollida ja parandada.</p> </div> <p> Pöörduge kohe volitatud töökoja poole.</p>
 <p>Front left malfunction Consult workshop (Tõrge ees vasakul, pöörduge töökoja poole) (näide)</p>	<p>* Vastav turvasüsteem on rikkis .</p> <div style="border: 1px solid gray; padding: 5px; margin-bottom: 10px;"> <p> HOIATUS Vigastus turvasüsteemi töötõrke tõttu</p> <p>Kui turvasüsteem on tõrkeolekus, võivad turvasüsteemi komponendid soovimatult käivituda või ei pruugi õnnetuse puhul käivituda. See võib nt puudutada turvavöö pingutit või turvapatja.</p> <p> Laske turvavöösüsteem viivitamata volitatud töökojas üle kontrollida ja korda teha.</p> </div> <p>Turvasüsteemi tõrke tuvastamine:</p> <ul style="list-style-type: none"> Turvasüsteemi hoiatustuli  ei sütti süite sisselülitamise korral.

Ekraaniteated	Võimalikud põhjused/tagajärjed ja ▶ lahendused
 <p>Restraint sys. malfunction Consult workshop (Turvasüsteemi tõrge. Võtke ühendust töökojaga)</p>	<ul style="list-style-type: none"> Turvasüsteemi hoiatustuli  põleb sõidu ajal pidevalt või süttib korduvalt. <p>▶ Pöörduge kohe volitatud töökoja poole.</p> <p>* Turvasüsteemi tõrge .</p> <div style="border: 1px solid gray; padding: 5px; margin: 10px 0;"> <p>▲ HOIATUS Vigastus turvasüsteemi töötörke tõttu</p> <p>Kui turvasüsteem on tõrkeolekus, võivad turvasüsteemi komponendid soovimatult käivituda või ei pruugi õnnetuse puhul käivituda. See võib nt puudutada turvavöö pingutit või turvatatja.</p> <ul style="list-style-type: none"> ▶ Laske turvavöösüsteem viivitamata volitatud töökojas üle kontrollida ja korda teha. </div> <p>Turvasüsteemi tõrke tuvastamine:</p> <ul style="list-style-type: none"> Turvasüsteemi hoiatustuli  ei sütti süüte sisselülitamise korral. Turvasüsteemi hoiatustuli  põleb sõidu ajal pidevalt või süttib korduvalt. <p>▶ Pöörduge kohe volitatud töökoja poole.</p>
 <p>Parking brake inoperative (Seisupidur ei tööta)</p>	<p>* Süsteemis on tõrge, seisupidur ei tööta.</p> <div style="border: 1px solid gray; padding: 5px; margin: 10px 0;"> <p>▲ HOIATUS Õnnetusohht pidurisüsteemi tõrke tõttu</p> <p>Kui pidurisüsteem on rikkis, võivad pidurdusomadused halveneda.</p> <ul style="list-style-type: none"> ▶ Sõitke ettevaatlikult edasi. ▶ Laske pidurisüsteem viivitamatult volitatud töökojas üle kontrollida. </div> <p>▶ Parkige sõiduk tasasele pinnale ja tõkestage selle veeremahakkamine.</p> <p>▶ Automaatkäigukastiga sõidukid: lülitage sisse käiguasend P.</p> <p>▶ Manuaalkäigukastiga sõidukid: lülitage sisse 1. käik.</p> <p>▶ Laske pidurisüsteemi viivitamata volitatud töökojas kontrollida.</p>
 <p>Incline too steep See Owner's Manual (Liiga järsk langus, vt kasutusjuhendit)</p>	<p>* Pardavõrgu pinge on madal või süsteemis on tõrge. Hoidejõud ei pruugi olla kalde jaoks piisav.</p> <div style="border: 1px solid gray; padding: 5px; margin: 10px 0;"> <p>▲ HOIATUS Õnnetuseohht elektrilise seisupiduri ebapiisava hoidejõu tõttu</p> <p>Kui elektrilise seisupiduri hoidejõust kalde korral ei piisa, võib sõiduk veerema hakata.</p> <ul style="list-style-type: none"> ▶ Parkige sõiduk tasasele pinnale ja tõkestage selle veeremahakkamine. ▶ Automaatkäigukastiga sõidukid: lülitage sisse käiguasend P. ▶ Manuaalkäigukastiga sõidukid: lülitage sisse 1. käik. </div>

Ekraaniteated	Võimalikud põhjused/tagajärjed ja ► lahendused
 <p>Parking brake See Owner's Manual (Seisupidur, vt kasutusjuhendit)</p>	<p>Järgige suuniseid sõiduki parkimise kohta (→ Lehekülg 141).</p> <p>* Pardavõrgu pinge on madal või süsteemis on tõrge, sulgemisjõud ei ole kalde jaoks tõenäoliselt piisav.</p> <div style="border: 1px solid black; padding: 5px; margin: 5px 0;"> <p>▲ HOIATUS Õnnetusoht pidurisüsteemi tõrke tõttu</p> <p>Kui pidurisüsteem on rikkis, võivad pidurdusomadused halveneda.</p> <ul style="list-style-type: none"> ► Sõitke ettevaatlikult edasi. ► Laske pidurisüsteem viivitamatult volitatud töökojas üle kontrollida. </div> <ul style="list-style-type: none"> ► Parkige sõiduk tasasele pinnale ja tõkestage selle veeremahakamine. ► Automaatkäigukastiga sõidukid: lülitage sisse käiguasend P. ► Manuaalkäigukastiga sõidukid: lülitage sisse 1. käik. ► Laske pidurisüsteemi viivitamata volitatud töökojas kontrollida.
<p>Check brake pads See Owner's Manual (Kontrollige pidurikatteid Vaadake kasutusjuhendit)</p>	<p>* Piduriklotsid on kulumispiiril.</p> <div style="border: 1px solid black; padding: 5px; margin: 5px 0;"> <p>▲ HOIATUS Õnnetusoht vähenenud pidurdusvõimsuse tõttu</p> <p>Kui piduriklotsid on kulumispiiril, siis võib see mõjutada pidurdusvõimsust.</p> <ul style="list-style-type: none"> ► Sõitke ettevaatlikult edasi. ► Laske pidurisüsteem viivitamatult volitatud töökojas üle kontrollida. </div> <ul style="list-style-type: none"> ► pöörduge volitatud töökoja poole.
 <p>Check brake fluid level (Kontrollige pidurivedeliku taset)</p>	<p>* Pidurivedeliku mahutis on liiga vähe pidurivedelikku.</p> <div style="border: 1px solid black; padding: 5px; margin: 5px 0;"> <p>▲ HOIATUS Õnnetusoht pidurivedeliku liiga madala taseme tõttu</p> <p>Kui pidurivedeliku tase on liiga madal, võidakse mõjutada pidurdustoimet ja seega ka pidurduskäitumist.</p> <ul style="list-style-type: none"> ► Peatuge kohe liiklusolukorda arvestades. Edasi ei tohi sõita! ► Võtke ühendust volitatud töökojaga. ► Pidurivedelikku ei tohi lisada. </div> <ul style="list-style-type: none"> ► Peatuge kohe liiklusolukorda arvestades. Edasi ei tohi sõita! ► Võtke ühendust volitatud töökojaga. ► Pidurivedelikku ei tohi lisada.
<p>Caution Brakes overheated Drive carefully (Caution Brakes overheated Drive carefully (Pidurid on üle kuumenenud</p>	<p>* Kui nelikvedu on sisse lülitatud, võib pidurisüsteem raskel maastikusõidul üle kuumeneda.</p> <ul style="list-style-type: none"> ► Andke vähem gaasi või laske pidurisüsteemil jahtuda.

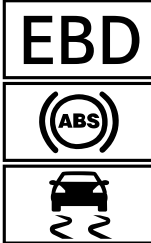

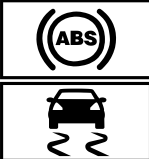
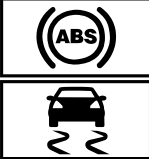

Ekraaniteated	Võimalikud põhjused/tagajärjed ja ► lahendused
Sõitke ettevaatlikult edasi))	
Active Brake Assist Functions limited See Owner's Manual (Aktiivse pidurdusabisüsteemi funktsioonid piiratud, vt kasutusjuhendit)	<p>* Aktiivse pidurdusabisüsteemi tõrge.</p> <p>► pöörduge volitatud töökoja poole.</p>
Active Brake Assist Functions currently limited See Owner's Manual (Aktiivse pidurdusabisüsteemi funktsioonid on ajutiselt piiratud, vt kasutusjuhendit)	<p>* Aktiivse pidurdusabisüsteemi ajutine tõrge.</p> <p>Keskonnatingimused on süsteemi kasutusulatusesst väljas (→ Lehekülg 150).</p> <p>► Sõitke edasi.</p> <p>Kui keskkonnatingimused vastavad süsteemi kasutusulatusesele, saab süsteemi jälle kasutada.</p> <p>► Kui ekraaniteade ei kao, peatuge liiklusolukorda arvestades ja käivitage mootor uuesti.</p>
Radar sensors dirty See Owner's Manual (Radar sensors dirty See Owner's Manual)	<p>* Radariandurid on rikkis. Võimalikud põhjused:</p> <ul style="list-style-type: none"> • andurite määrdumine • tugev sadu • pikad liiklusvoota sõidud maastikul, näiteks kõrbes <p>Sõiduabisüsteemid ja sõiduohutussüsteemid võivad olla rikkis või ei tööta ajutiselt.</p> <p>Kui põhjused on kõrvaldatud, saab sõiduabisüsteeme ja sõiduohutussüsteeme jälle kasutada.</p> <p>Kui ekraaniteade ei kustu, siis toimige järgmiselt:</p> <p>► Peatage sõiduk liiklusolukorda arvestades.</p> <p>► Puhastage kõik andurid (→ Lehekülg 287).</p> <p>► Käivitage mootor uuesti.</p>
SOS NOT READY	<p>* Mercedes-Benz'i appikutsesüsteem ei ole kasutatav. Võimalikud põhjused on järgmised.</p> <ul style="list-style-type: none"> • Süüde on välja lülitatud. • Mercedes-Benz'i appikutsesüsteem on rikkis. <p>► Lülitage süüde sisse.</p> <p>Kui appikutse ei ole kasutatav, kuvatakse näidikuploki mitmeots-tarbelisel ekraanil vastav teade.</p> <p>► pöörduge volitatud töökoja poole.</p> <p>ⓘ Teave Mercedes-Benz'i appikutsesüsteemi piirkondlike kasutusvõimaluste kohta: http://www.mercedes-benz.com/connect_ecall</p>

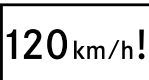

Ekraaniteated	Võimalikud põhjused/tagajärjed ja ▶ lahendused
 <p data-bbox="109 416 344 491">inoperative See Owner's Manual (Ei tööta, vt kasutusjuhendit)</p>	<p data-bbox="387 161 1020 212">* Pidurdusjõu elektrooniline jaotussüsteem, blokeerumisvastane süsteem ja ESP® on rikkis.</p> <p data-bbox="402 220 1003 269">Ka muudes sõiduabisüsteemides ja sõiduohutussüsteemides võib olla tõrge.</p> <div data-bbox="407 288 1031 576" style="border: 1px solid gray; padding: 5px;"> <p data-bbox="424 296 958 323">▲ HOIATUS Libisemisoht EBD, ABSi ja ESP tõrke korral®</p> <p data-bbox="420 336 990 389">Kui EBD, ABS ja ESP® ei tööta, võivad rattad pidurdamisel blokeeruda ja ESP® ei stabiliseeri sõidukit.</p> <p data-bbox="420 399 1012 474">See halvendab juhitavust ja pidurdusomadusi oluliselt. Pidurdustekond võib ohuolukorras pidurdamise korral pikeneda. Peale selle on muud sõiduohutussüsteemid välja lülitatud.</p> <ul data-bbox="420 483 975 564" style="list-style-type: none"> ▶ Sõitke ettevaatlikult edasi. ▶ Laske pidurisüsteemi viivitamata volitatud töökojas kontrollida. </div> <p data-bbox="402 592 678 616">▶ Sõitke edasi ettevaatlikult.</p> <p data-bbox="402 625 796 649">▶ Pöörduge kohe volitatud töökoja poole.</p>
 <p data-bbox="109 759 344 834">inoperative See Owner's Manual (Ei tööta, vt kasutusjuhendit)</p>	<p data-bbox="387 668 544 692">* ESP® on rikkis.</p> <p data-bbox="402 700 1003 751">Ka muudes sõiduabisüsteemides ja sõiduohutussüsteemides võib olla tõrge.</p> <p data-bbox="402 759 997 810">Pidurisüsteem töötab tavapärase tõhususega edasi. Pidurdustekond võib ohuolukorras pidurdamise korral pikeneda.</p> <div data-bbox="407 826 1031 1002" style="border: 1px solid gray; padding: 5px;"> <p data-bbox="424 834 837 861">▲ HOIATUS Libisemisoht ESP® tõrke tõttu.</p> <p data-bbox="420 874 990 927">Kui ESP® on rikkis, ei stabiliseeri ESP® sõidukit. Peale selle on muud sõiduohutussüsteemid välja lülitatud.</p> <ul data-bbox="420 936 857 995" style="list-style-type: none"> ▶ Sõitke ettevaatlikult edasi. ▶ Laske ESP®-d volitatud töökojas kontrollida. </div> <p data-bbox="402 1023 678 1046">▶ Sõitke edasi ettevaatlikult.</p> <p data-bbox="402 1056 796 1080">▶ Pöörduge kohe volitatud töökoja poole.</p>
 <p data-bbox="109 1185 329 1286">currently unavailable See Owner's Manual (Ei saa hetkel kasutada, vt kasutusjuhendit)</p>	<p data-bbox="387 1094 703 1118">* ESP®-d ei saa ajutiselt kasutada.</p> <p data-bbox="402 1126 1003 1177">Ka muudes sõiduabisüsteemides ja sõiduohutussüsteemides võib olla tõrge.</p> <div data-bbox="407 1193 1031 1369" style="border: 1px solid gray; padding: 5px;"> <p data-bbox="424 1201 837 1228">▲ HOIATUS Libisemisoht ESP® tõrke tõttu.</p> <p data-bbox="420 1241 990 1294">Kui ESP® on rikkis, ei stabiliseeri ESP® sõidukit. Peale selle on muud sõiduohutussüsteemid välja lülitatud.</p> <ul data-bbox="420 1303 857 1362" style="list-style-type: none"> ▶ Sõitke ettevaatlikult edasi. ▶ Laske ESP®-d volitatud töökojas kontrollida. </div> <p data-bbox="402 1390 1020 1442">▶ Sõitke sobival teelõigul ettevaatlikult mõned lauged kurvid kiiremini kui 30 km/h.</p> <p data-bbox="402 1450 1020 1501">▶ Kui ekraaniteade ei kao, pöörduge kohe volitatud töökoja poole. Sõitke ettevaatlikult.</p>

Ekraaniteated	Võimalikud põhjused/tagajärjed ja ► lahendused
 <p>currently unavailable See Owner's Manual (Ei saa ajutiselt kasutada, vt kasutusjuhendit)</p>	<p>* ABSi ja ESPd® ei saa ajutiselt kasutada. Ka muud sõiduabisüsteemid ja sõiduohutussüsteemid ei pruugi olla ajutiselt saadaval.</p> <p>▲ HOIATUS Libisemisoht ABSi ja ESP® tõrke tõttu</p> <p>Kui ABS ja ESP® on rikkis, võivad rattad pidurdamisel blokeeruda ja ESP® ei stabiliseeri sõidukit. See halvendab juhitavust ja pidurdusomadusi oluliselt. Ohuolukorras võib pidurdusteeikond pikeneda. Ka muud sõiduohutussüsteemid on välja lülitatud.</p> <ul style="list-style-type: none"> ▶ Sõitke ettevaatlikult edasi. ▶ Laske ABS ja ESP® viivitatamatult volitatud töökojas üle kontrollida. <p>► Sõitke sobival teelõigul ettevaatlikult mõned lauged kurvid kiiremini kui 30 km/h.</p> <p>► Kui ekraaniteade ei kao, pöörduge kohe volitatud töökoja poole. Sõitke ettevaatlikult.</p>
 <p>inoperative See Owner's Manual (Ei tööta, vt kasutusjuhendit)</p>	<p>* Blokeerumisvastase süsteemi ja ESP® tõrge. Ka muudes sõiduabisüsteemides ja sõiduohutussüsteemides võib olla tõrge. Pidurisüsteem töötab tavapärase tõhususega edasi. Pidurdusteeikond võib ohuolukorras pidurdamise korral pikeneda.</p> <p>▲ HOIATUS Libisemisoht ABSi ja ESP® tõrke tõttu</p> <p>Kui ABS ja ESP® on rikkis, võivad rattad pidurdamisel blokeeruda ja ESP® ei stabiliseeri sõidukit. See halvendab juhitavust ja pidurdusomadusi oluliselt. Ohuolukorras võib pidurdusteeikond pikeneda. Ka muud sõiduohutussüsteemid on välja lülitatud.</p> <ul style="list-style-type: none"> ▶ Sõitke ettevaatlikult edasi. ▶ Laske ABS ja ESP® viivitatamatult volitatud töökojas üle kontrollida. <p>► Sõitke edasi ettevaatlikult.</p> <p>► Pöörduge kohe volitatud töökoja poole.</p>

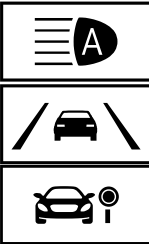

Sõiduabisüsteemid

Ekraaniteated	Võimalikud põhjused/tagajärjed ja ► lahendused
	<p>* Ületasite suurimat lubatud kiirust (ainult teatud riikides).</p> <ul style="list-style-type: none"> ▶ Sõitke aeglasemalt.

Ekraaniteated	Võimalikud põhjused/tagajärjed ja ► lahendused
Maximum speed exceeded (Maksimaalne kiirus ületatud)	
Speed limit (winter tyres) XXX km/h (Speed limit (winter tyres) XXX km/h (piirkiriis (talverehvidel) XXX km/h))	* Olete saavutanud talverehvide jaoks salvestatud suurima kiiruse. Seda kiirust ei ole võimalik ületada.
 --- km/h (--- km/h)	* Kiirusepiirajat ei saa sisse lülitada, sest kõik sisselülitamise tingimused ei ole täidetud. ► Järgige kiirusepiiraja sisselülitamise tingimusi (→ Lehekülg 153).
Limiter inoperative (Kiirusepiiraja ei tööta)	* Kiirusepiiraja on rikkis. ► Pöörduge volitatud töökoja poole.
Limiter passive (Kiirusepiiraja on passiivne)	* Kui vajutate gaasipedaali üle täisgaasipunkti (allavahetus), siis lülitub kiirusepiiraja välja (→ Lehekülg 153).
 Kiirusepiirajaga seatud kiirus on ületatud	* Ületasite muutliku kiirusepiirajaga seatud kiirust rohkem kui 3 km/h.
Cruise control and Limiter inoperative (TEMPOMAT ega kiirusepiiraja ei tööta)	* TEMPOMAT ja kiirusepiiraja on rikkis. ► Pöörduge volitatud töökoja poole.
Cruise control inoperative (TEMPOMAT ei tööta)	* TEMPOMAT on rikkis. ► pöörduge volitatud töökoja poole.
 Off (Off (Väljas))	* TEMPOMAT on välja lülitatud. Kui kostab ka hoiatusheli, siis on TEMPOMAT automaatselt välja lülitunud (→ Lehekülg 152).
 --- km/h (--- km/h)	* TEMPOMATI ei saa sisse lülitada, sest kõik sisselülitamise tingimused ei ole täidetud. ► Järgige TEMPOMATI sisselülitustingimusi (→ Lehekülg 153).
Active Distance Assist inoperative (Pikivahe aktiivne abisüsteem ei tööta)	* Pikivahe aktiivne abisüsteem DISTRONIC on rikkis. Ka muudes sõiduabisüsteemides ja sõiduohutussüsteemides võib olla tõrge. ► pöörduge volitatud töökoja poole.
Active Distance Assist currently unavailable See Owner's Manual	* Pikivahe aktiivset abisüsteemi DISTRONIC ei saa ajutiselt kasutada. Keskkonnatingimused on süsteemi kasutusulatusest väljas (→ Lehekülg 155).







Ekraaniteated	Võimalikud põhjused/tagajärjed ja ▶ lahendused
(Aktiivset pikivaheabi ei saa ajutiselt kasutada, vt kasutusjuhendit)	▶ Sõitke edasi. Kui keskkonnatingimused vastavad süsteemi kasutusulatusesele, saab süsteemi jälle kasutada.
 <p>Currently unavailable Camera dirty (Ei saa hetkel kasutada, kaamera on määrduanud)</p>	* Kaameravaade on halvenenud. Võimalikud põhjused: <ul style="list-style-type: none"> • kaamera vaateväljas olev esiklaas on määrduanud • tugev sadu või udu Sõiduabisüsteemid ja sõiduohutussüsteemid võivad olla rikkis või ei tööta ajutiselt. Kui põhjused on kõrvaldatud, saab sõiduabisüsteeme ja sõiduohutussüsteeme jälle kasutada. Kui ekraaniteade ei kustu: <ul style="list-style-type: none"> ▶ Peatage sõiduk liiklusolukorda arvestades. ▶ Puhastage esiklaasi. ▶ Vajaduse korral pöörduge volitatud töökoja poole.
 <p>Currently unavailable Radar sensors dirty (Ei saa hetkel kasutada, radariandurid on määrduanud)</p>	* Radariandurid on rikkis. Võimalikud põhjused: <ul style="list-style-type: none"> • andurite määrdumine • tugev sadu • pikad liiklusvoota sõidud maastikul, näiteks kõrbes Mõjutatud võivad olla järgmised süsteemid: <ul style="list-style-type: none"> • aktiivne pikivahe regulaator DISTRONIC (→ Lehekülg 155) • pimenurga abisüsteem (→ Lehekülg 166) • aktiivne pidurdusabisüsteem (→ Lehekülg 150) Sõiduabisüsteemid ja sõiduohutussüsteemid võivad olla rikkis või ei tööta ajutiselt. Kui põhjused on kõrvaldatud, saab sõiduabisüsteeme ja sõiduohutussüsteeme jälle kasutada. Kui ekraaniteade ei kustu: <ul style="list-style-type: none"> ▶ Peatage sõiduk liiklusolukorda arvestades. ▶ Puhastage kõik andurid (→ Lehekülg 287). ▶ Käivitage mootor uuesti. ▶ Vajaduse korral pöörduge volitatud töökoja poole.
<p>Active Distance Assist available again (Aktiivne pikivaheabi on jälle kasutatav)</p>	* Pikivahe aktiivne abisüsteem DISTRONIC on taas töövalmis ja selle saab sisse lülitada (→ Lehekülg 156).
 <p>Off (Väljas)</p>	* HOLD-funktsioon on välja lülitatud, sest sõiduk libiseb või mõni sisselülitamise tingimus on täitmata. <ul style="list-style-type: none"> ▶ Proovige HOLD-funktsiooni hiljem uuesti sisse lülitada või kontrollige HOLD-funktsiooni sisselülitamise tingimusi (→ Lehekülg 157).
<p>Traffic Sign Assist inoperative (Liiklusmärkide</p>	* Liiklusmärkide tuvastussüsteem on rikkis. <ul style="list-style-type: none"> ▶ pöörduge volitatud töökoja poole.



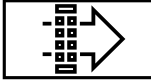

Ekraaniteated	Võimalikud põhjused/tagajärjed ja ► lahendused
tuvastussüsteem ei tööta)	
<p>Traffic Sign Assist Camera view restricted See Owner's Manual (Liiklusmärkide tuvastussüsteemi vaade on takistatud, vt kasutusjuhendit)</p>	<p>* Kaameravaade on halvenenud. Võimalikud põhjused:</p> <ul style="list-style-type: none"> • kaamera vaateväljas olev esiklaas on määrdunud • tugev sadu või udu <p>Sõiduabisüsteemid ja sõiduohutussüsteemid võivad olla rikkis või ei tööta ajutiselt.</p> <p>Kui põhjused on kõrvaldatud, saab sõiduabisüsteeme ja sõiduohutussüsteeme jälle kasutada.</p> <p>Kui ekraaniteade ei kustu:</p> <ul style="list-style-type: none"> ► Peatage sõiduk liiklusolukorda arvestades. ► Puhastage esiklaas.
<p>Traffic Sign Assist currently unavailable See Owner's Manual (Liiklusmärkide tuvastussüsteem ei ole hetkel saadaval, vt kasutusjuhendit)</p>	<p>* Liiklusmärgiabi ei saa ajutiselt kasutada (→ Lehekülj 164).</p> <ul style="list-style-type: none"> ► Sõitke edasi. <p>Kui põhjused on kõrvaldatud, saab süsteemi jälle kasutada. Esiklaas on määrdunud.</p> <p>Puhastage esiklaas.</p>
<p>Blind Spot Assist inoperative (Pimenurga abisüsteem ei tööta)</p>	<p>* Pimenurgaabi on rikkis (→ Lehekülj 166).</p> <ul style="list-style-type: none"> ► pöörduge volitatud töökoja poole.
<p>Blind Spot Assist Trailer not monitored (Haagise pimenurgaabi ei jälgita)</p>	<p>* Kui ühendate sõiduki elektrisüsteemiga haagise, jääb pimenurga abisüsteem kasutatavaks, kuid haagise kõrval olevat piirkonda ei jälgita. Pimenurga abisüsteemi talitus võib olla seetõttu piiratud (→ Lehekülj 166).</p> <ul style="list-style-type: none"> ► Vajutage vasakpoolset Touch-Controli puuteplaati ja kinnitage ekraaniteade.
<p>Blind Spot Assist currently unavailable See Owner's Manual (Pimenurga abisüsteem ei ole hetkel saadaval, vt kasutusjuhendit)</p>	<p>* Pimenurga abisüsteemi ei saa ajutiselt kasutada (→ Lehekülj 166). Süsteemi kasutusulatus on saavutatud (→ Lehekülj 166).</p> <ul style="list-style-type: none"> ► Sõitke edasi. <p>Kui põhjused on kõrvaldatud, saab süsteemi jälle kasutada.</p> <p>või</p> <ul style="list-style-type: none"> ► Kui ekraaniteade ei kao, peatuge liiklusolukorda arvestades ja käivitage mootor uuesti. ► Vajaduse korral puhastage tagumist kaitserauda. Kui kaitseraud on tugevalt määrdunud, võivad kaitseraudas olevad andurid olla rikkis.
<p>Active Lane Keeping Assist Camera view restricted See Owner's Manual (Sõidurajal püsivise aktiivse abisüsteemi kaameravaade on takistatud, vt kasutusjuhendit)</p>	<p>* Kaameravaade on halvenenud (→ Lehekülj 168).</p> <p>Võimalikud põhjused:</p> <ul style="list-style-type: none"> • kaamera vaateväljas olev esiklaas on määrdunud • tugev sadu või udu <p>Sõiduabisüsteemid ja sõiduohutussüsteemid võivad olla rikkis või ei tööta ajutiselt.</p>



Ekraaniteated	Võimalikud põhjused/tagajärjed ja ► lahendused
	Kui põhjused on kõrvaldatud, saab sõiduabisüsteeme ja sõiduohutussüsteeme jälle kasutada. Kui ekraaniteade ei kustu: <ul style="list-style-type: none"> ► Peatage sõiduk liiklusolukorda arvestades. ► Puhastage esiklaas.
Active Lane Keeping Assist inoperative (Sõidurajal püsimise aktiivne abisüsteem ei tööta)	* Sõidurajal püsimise aktiivne abisüsteem on rikkis (→ Lehekülg 168). <ul style="list-style-type: none"> ► pöörduge volitatud töökoja poole.
Active Lane Keeping Assist currently unavailable See Owner's Manual (Sõidurajal püsimise aktiivne abisüsteem ei ole hetkel saadaval, vt kasutusjuhendit)	* Sõidurajal püsimise aktiivset abisüsteemi ei saa ajutiselt kasutada (→ Lehekülg 168). Keskkonnatingimused on süsteemi kasutusulatuses väljas (→ Lehekülg 168). <ul style="list-style-type: none"> ► Sõitke edasi. Kui keskkonnatingimused vastavad süsteemi kasutusulatusesele, saab süsteemi jälle kasutada. Kui ekraaniteade ei kustu: <ul style="list-style-type: none"> ► Peatage sõiduk liiklusolukorda arvestades. ► Puhastage esiklaas.
 ATTENTION ASSIST inoperative (ATTENTION ASSIST ei tööta)	* Juhi valvsusabisüsteem ATTENTION ASSIST on rikkis. <ul style="list-style-type: none"> ► pöörduge volitatud töökoja poole.
 ATTENTION ASSIST: Take a break! (ATTENTION ASSIST: tehke paus!)	* Juhi valvsusabisüsteem ATTENTION ASSIST on tuvastanud, et juht hakkab väsima või tema tähelepanu hajuma (→ Lehekülg 163). <ul style="list-style-type: none"> ► Peatuge vajaduse korral.

Mootor

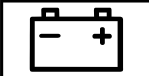
Ekraaniteated	Võimalikud põhjused/tagajärjed ja ► lahendused
 Reserve fuel level (Kütusevaru reservitase)	* Kütusevaru on jõudnud reservi tasemeni. <ul style="list-style-type: none"> ► Tankige.

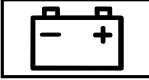
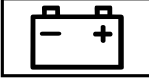

Ekraaniteated	Võimalikud põhjused/tagajärjed ja ► lahendused
 <p>Replace air cleaner (Vahetage õhufilter)</p>	<p>* Diiselmootoriga sõidukid: mootori õhufilter on mustunud ja tuleb välja vahetada.</p> <p>► pöörduge volitatud töökoja poole.</p>
	<p>* Ventilaaatori mootor ei ole korras.</p> <p>► Sõitke mootorit tugevasti koormamata lähima volitatud töökojani. Järgige seejuures, et jahutusvedeliku temperatuurinäit jääks alla 120 °C.</p>
 <p>Clean the fuel filter (Puhastage kütusefiltrit)</p>	<p>* Vee-eraldisse kogunenud veehulk on saavutanud maksimaalse täite-taseme.</p> <p>► Eemaldage vesi vee-eraldist (→ Lehekülj 284).</p>
 <p>Engine oil level cannot be measured (Mootoriõli taset ei ole võimalik mõõta)</p>	<p>* Õlitaseme anduri elektriühendus on katkenud või õlitaseme andur ei ole korras.</p> <p>Mootoriõli tase on langenud miinimumini.</p> <p>► pöörduge volitatud töökoja poole.</p>
 <p>Engine oil pressure Stop Switch off engine (Moo- toriõli rõhk, peatuge, lüli- tage mootor välja)</p>	<p>* Ekraaniteade ainult mõne mootori korral: Mootoriõli rõhk on liiga madal.</p> <div style="border: 1px solid black; padding: 5px; margin: 5px 0;"> <p>! SUUNIS Mootori kahjustamise oht liiga madala mootoriõli rõhuga sõitmise tõttu</p> <p>► Vältige sõitmist liiga madala mootoriõli rõhuga.</p> </div> <p>► Peatuge kohe liiklusolukorda arvestades. Edasi ei tohi sõita!</p> <p>► Võtke ühendust volitatud töökojaga.</p>
 <p>Add 1 litre engine oil when next refuelling (Lisage järgmise tankla- peatuse korral 1 liiter mootoriõli))</p>	<p>* Ekraaniteade ainult mõne mootori korral: Mootoriõli tase on langenud miinimumini.</p> <div style="border: 1px solid black; padding: 5px; margin: 5px 0;"> <p>! SUUNIS Mootori kahjustamise oht liiga vähese mootoriõliga sõitmise tõttu</p> <p>► Vältige pikemat sõitmist liiga vähese mootoriõliga.</p> </div> <p>► Kontrollige järgmises tanklapeatuses mootoriõli taset.</p> <p>Lisage mootoriõli (→ Lehekülj 281).</p> <p>Järgige suuniseid mootoriõli kohta (→ Lehekülj 350).</p>
	<p>* Ekraaniteade ainult mõne mootori korral: Mootoriõli tase on liiga kõrge.</p>







Ekraaniteated	Võimalikud põhjused/tagajärjed ja ▶ lahendused
<p>Engine oil level Reduce oil level (Mootoriõli tase, vähendage õlitaset)</p>	<div style="border: 1px solid black; padding: 5px; margin-bottom: 5px;"> <p>! SUUNIS Mootori kahjustamise oht liiga kõrge mootoriõli tasemega sõitmise tõttu</p> <p>▶ Vältige pikemat sõitmist liiga kõrge mootoriõli tasemega.</p> </div> <p>▶ Pöörduge kohe volitatud töökoja poole ja laske mootoriõli eemaldada.</p>
 <p>Engine oil level Stop vehicle Switch engine off (Mootoriõli tase, peatuge, lülitage mootor välja)</p>	<p>* Ekraaniteade ainult mõne mootori korral: Mootoriõli tase on liiga madal.</p> <div style="border: 1px solid black; padding: 5px; margin-bottom: 5px;"> <p>! SUUNIS Mootori kahjustamise oht liiga vähese mootoriõliga sõitmise tõttu</p> <p>▶ Vältige pikemat sõitmist liiga vähese mootoriõliga.</p> </div> <p>▶ Peatuge kohe liiklusolukorda arvestades. Edasi ei tohi sõita! ▶ Seisake mootor. ▶ Kontrollige mootoriõli taset.</p> <p>Lisage mootoriõli (→ Lehekülg 281). Järgige suuniseid mootoriõli kohta (→ Lehekülg 350).</p>
 <p>Check eng. oil lev. when next refuelling (Kontrollige järgmises tanklapeatuses mootoriõli taset)</p>	<p>* Mootoriõli tase on langenud miinimumini.</p> <div style="border: 1px solid black; padding: 5px; margin-bottom: 5px;"> <p>! SUUNIS Mootori kahjustamise oht liiga vähese mootoriõliga sõitmise tõttu</p> <p>▶ Vältige pikemat sõitmist liiga vähese mootoriõliga.</p> </div> <p>▶ Kontrollige järgmises tanklapeatuses mootoriõli taset.</p> <p>Lisage mootoriõli (→ Lehekülg 281). Järgige suuniseid mootoriõli kohta (→ Lehekülg 350).</p>
 <p>Stop vehicle Leave engine running (Peatage sõiduk, jätke mootor tööle ja oodake, kuni käigukast jahtub)</p>	<p>* Aku laetustase on liiga madal.</p> <p>▶ Peatuge kohe liiklusolukorda arvestades. Edasi ei tohi sõita! ▶ Laske mootoril töötada. ▶ Jätkake sõitu alles siis, kui ekraaniteade on kustunud.</p>
 <p>Stop vehicle See Owner's Manual (Peatage sõiduk, vt kasutusjuhendit)</p>	<p>* Akut ei laeta enam ja aku laetustase on liiga madal.</p> <div style="border: 1px solid black; padding: 5px; margin-bottom: 5px;"> <p>! SUUNIS Edasisõitmise korral võib mootor kahjustuda</p> <p>▶ Edasi ei tohi sõita! ▶ Pöörduge volitatud töökoja poole.</p> </div> <p>▶ Peatuge kohe liiklusolukorda arvestades. Edasi ei tohi sõita! ▶ Seisake mootor. ▶ Võtke ühendust volitatud töökojaga.</p>



Ekraaniteated	Võimalikud põhjused/tagajärjed ja ▶ lahendused
 <p>12 V battery See Owner's Manual (12 V aku, vt kasutusjuhendit)</p>	<p>* Mootor on seisatud ja aku laetuse tase on liiga madal.</p> <ul style="list-style-type: none"> ▶ Lülitage mittevajalikud elektritarbijad välja. ▶ Laske mootoril mõni minut töötada või sõitke pikem vahemaa. Akut laetakse.
 <p>See Owner's Manual (Vt kasutusjuhendit)</p>	<p>* Akut ei laeta enam.</p> <div style="border: 1px solid black; padding: 5px; margin-bottom: 10px;"> <p>! SUUNIS Edasisõitmise korral võib mootor kahjustuda</p> <ul style="list-style-type: none"> ▶ Edasi ei tohi sõita! ▶ Pöörduge volitatud töökoja poole. </div> <ul style="list-style-type: none"> ▶ Peatuge kohe liiklusolukorda arvestades ja seisake mootor. ▶ Võtke ühendust volitatud töökojaga.
 <p>Coolant Stop vehicle Switch engine off (Jahutusvedelik, peatuge, seisake mootor)</p>	<p>* Jahutusvedelik on liiga kuum.</p> <ul style="list-style-type: none"> ▶ Peatuge kohe liiklusolukorda arvestades ja seisake mootor. <div style="border: 1px solid black; padding: 5px; margin-bottom: 10px; background-color: #f0f0f0;"> <p>▲ HOIATUS Põletusoht kapoti avamisel</p> <p>Kui avate ülekuumenenud mootori või mootoriruumis tekkinud põlengu korral kapoti, võite puutuda kokku kuumade gaasidega või muude väljapaiskuvate töövedelikega.</p> <ul style="list-style-type: none"> ▶ Enne kapoti avamist laske ülekuumenenud mootoril jahtuda. ▶ Mootoriruumis tekkinud põlengu korral jätke kapott suletuks ja võtke ühendust tuletõrjega. </div> <div style="border: 1px solid black; padding: 5px; margin-bottom: 10px; background-color: #f0f0f0;"> <p>▲ HOIATUS Põletusoht kuuma jahutusvedeliku tõttu</p> <p>Mootori jahutussüsteem on rõhu all, eelkõige sooja mootori korral. Kui korgi avate, võite end kuuma väljapritsva jahutusvedelikuga põletada.</p> <ul style="list-style-type: none"> ▶ Laske enne korgi avamist mootoril jahtuda. ▶ Kandke avamise ajal kaitsekindaid ja kaitseprille. ▶ Laske rõhk välja, seejärel keerake aeglaselt kork pealt ära. </div> <ul style="list-style-type: none"> ▶ Oodake, kuni mootor on jahtunud. ▶ Kontrollige, et õhu juurdevool mootori jahutisse ei oleks takistatud. ▶ Sõitke mootorit tugevasti koormamata lähima volitatud töökojani. Järgige seejuures, et jahutusvedeliku temperatuurinäit jääks alla 120 °C.
 <p>Top up coolant See Owner's Manual (Lisage</p>	<p>* Jahutusvedeliku tase on liiga madal.</p>

Ekraaniteated	Võimalikud põhjused/tagajärjed ja ► lahendused
jahutusvedelikku, vt kasutusjuhendit)	<div style="border: 1px solid gray; padding: 5px; margin-bottom: 5px;"> <p>⚠ HOIATUS Põletusoht kuuma jahutusvedeliku tõttu</p> <p>Mootori jahutussüsteem on rõhu all, eelkõige sooja mootori korral. Kui korgi avate, võite end kuuma väljapritsviva jahutusvedelikuga põletada.</p> <ul style="list-style-type: none"> ► Laske enne korgi avamist mootoril jahtuda. ► Kandke avamise ajal kaitsekindaid ja kaitseprille. ► Laske rõhk välja, seejärel keerake aeglaselt kork pealt ära. </div> <div style="border: 1px solid gray; padding: 5px; margin-bottom: 5px;"> <p>! SUUNIS Mootori kahjustamise oht liiga vähese jahutusvedeliku tõttu</p> <ul style="list-style-type: none"> ► Vältige pikemat sõitmist liiga vähese jahutusvedeliku korral. </div> <p>► Lisage jahutusvedelikku (→ Lehekülg 282).</p>
Regeneereimine ei ole võimalik	<p>* Kõik tingimused kübemefiltri regeneereimiseks ei ole täidetud (→ Lehekülg 122).</p> <p>► Sõitke tavalisel moel edasi, kuni kõik kübemefiltri regeneerimise tingimused on täidetud.</p> <p>Kübemefiltri täitetas on üle 50% ja teadet kuvatakse endiselt näidikuplokil.</p> <p>► Võtke ühendust volitatud töökojaga.</p>



AdBlue® (sõiduautona registreeritud sõidukid)





Ekraaniteated	Võimalikud põhjused/tagajärjed ja ► lahendused
 <p>Refill AdBlue See Owner's Manual (Lisage AdBlue'd, vt kasutusjuhendit)</p>	<p>* AdBlue® varu on langenud reservitasemest madalamale.</p> <p>► Lisage kohe vähemalt 8 l AdBlue®'d (→ Lehekülg 138).</p>
 <p>Top up AdBlue Perf. reduced in XXX km See Owner's Manual (Lisage AdBlue'd, võimsus on piiratud XXX km pärast, vt kasutusjuhendit)</p>	<p>* AdBlue® väikese varu tõttu piiratakse pärast näidatud läbisõitu kiirus.</p> <p>► Lisage kohe vähemalt 8 l AdBlue®'d (→ Lehekülg 138).</p>
	<p>* AdBlue® väikese varu tõttu piiratakse kiirus väärtusele max 20 km/h.</p>

Ekraaniteated	Võimalikud põhjused/tagajärjed ja ▶ lahendused
<p>Top up AdBlue Perf. reduced: 20 km/h No start in XXX km (Lisage AdBlue'd, võimsus vähenatud: 20 km/h, käivitada ei saa XXX km pärast)</p>	<p>Pärast näidatud järelejäänud vahemaad ei saa mootorit enam käivitada.</p> <ul style="list-style-type: none"> ▶ Lisage kohe vähemalt 8 l AdBlue®-d (→ Lehekülg 138).
<p> Refill AdBlue No start in XXX km (Lisage AdBlue'd, käivitamine ei ole võimalik XXX km pärast)</p>	<p>* AdBlue® varust piisab veel ainult näidatava läbisõidu jaoks.</p> <ul style="list-style-type: none"> ▶ Lisage kohe vähemalt 8 l AdBlue®-d (→ Lehekülg 138). ⓘ Teade kaob, kui sõidate umbes minuti kiirusega üle 15 km/h.
<p> Refill AdBlue Start not possible (Lisage AdBlue'd, mootorit ei saa käivitada)</p>	<p>* AdBlue® varu on otsas. Mootorit ei saa enam käivitada.</p> <ul style="list-style-type: none"> ▶ Lisage kohe vähemalt 8 l AdBlue®-d (→ Lehekülg 138). ▶ Lülitage süüde sisse. ▶ Mootori võite umbes minuti pärast uuesti käivitada.
<p> System fault No start in XXX km (System fault No start in XXX km (Süsteemi tõrge, käivitada ei saa XXX km pärast))</p>	<p>* AdBlue® süsteemi tõrge. Pärast näidatud jääkläbisõitu ei saa mootorit enam käivitada.</p> <ul style="list-style-type: none"> ▶ Pöörduge kohe volitatud töökoja poole.
<p> AdBlue system fault See Owner's Manual (AdBlue-süsteemi tõrge, vt kasutusjuhendit)</p>	<p>* AdBlue® süsteem on rikkis.</p> <ul style="list-style-type: none"> ▶ Pöörduge viivitamata volitatud töökoja poole.
<p> Cannot measure fluid level (Täitetaset ei saa mõõta)</p>	<p>* AdBlue®-süsteemi tõrke korral ei näita hooldusmenüü paagi täitetaset. AdBlue®-süsteemi tõrkest annavad teada vastavad hoiatusteed.</p> <ul style="list-style-type: none"> ▶ Pöörduge volitatud töökoja poole.
<p> AdBlue system fault Perf. reduced in XXX km</p>	<p>* AdBlue® süsteem on rikkis. Süsteemi tõrke tõttu piiratakse pärast näidatud läbisõitu kiirust.</p> <ul style="list-style-type: none"> ▶ Pöörduge viivitamata volitatud töökoja poole.



Ekraaniteated	Võimalikud põhjused/tagajärjed ja ► lahendused
<p>See Owner's Manual (AdBlue-süsteemi tõrge, võimsus on piiratud XXX km pärast, vt kasutusjuhendit)</p>	
 <p>AdBlue system fault Perf. reduced: 20 km/h No start in XXX km (AdBlue-süsteemi tõrge, võimsus on piiratud: 20 km/h. Ei käivitu XXX km pärast)</p>	<p>* AdBlue® süsteem on rikkis. Süsteemi tõrke tõttu piiratakse kiirus väärtusele max 20 km/h. Pärast näidatud vahemaad ei saa mootorit enam käivitada.</p> <p>► Pöörduge viivitamata volitatud töökoja poole.</p>
 <p>AdBlue system fault Engine start not possible (AdBlue-süsteemi tõrge, mootorit ei saa käivitada)</p>	<p>* AdBlue®-süsteem on rikkis. Mootorit ei saa enam käivitada.</p> <p>► Võtke kohe ühendust volitatud töökojaga.</p>

AdBlue® (veoautona registreeritud sõidukid)

Ekraaniteated	Võimalikud põhjused/tagajärjed ja ► lahendused
 <p>Refill AdBlue See Owner's Manual (Lisage AdBlue'd, vt kasutusjuhendit)</p>	<p>* AdBlue® varu on langenud reservitasemest madalamale.</p> <p>► Lisage kohe vähemalt 8 l AdBlue-d® (→ Lehekülg 138).</p>
 <p>Top up AdBlue Performance reduced (Lisage AdBlue'd, võimsus piiratud)</p>	<p>* AdBlue® varu on langenud reservitasemest madalamale. Võimsus on piiratud: mootori pöördemoment on 75%.</p> <p>► Lisage kohe vähemalt 8 l AdBlue®'d (→ Lehekülg 138).</p>
 <p>Top up AdBlue Performance reduced after eng. restart: 20 km/h (Lisage AdBlue'd, võim-</p>	<p>* AdBlue® väikese varu tõttu piiratakse järgmisel mootori käivitamisel kiirus väärtusele max 20 km/h.</p> <p>► Lisage kohe vähemalt 8 l AdBlue®'d (→ Lehekülg 138).</p>

Ekraaniteated	Võimalikud põhjused/tagajärjed ja ► lahendused
<p>sus on vähenenud pärast mootori käivitamist: 20 km/h)</p>  <p>Top up AdBlue Power reduced: 20 km/h (Lisage AdBlue'd, võimsus piiratud: 20 km/h)</p>	<p>* Ärakasutatud AdBlue® varu tõttu piiratakse kiirus väärtusele maksimaalselt 20 km/h.</p> <ul style="list-style-type: none"> ► Lisage kohe vähemalt 8 l AdBlue® (→ Lehekülj 138). ► Lülitage süüde sisse.
 <p>AdBlue system fault See Owner's Manual (AdBlue-süsteemi tõrge, vt kasutusjuhendit)</p>	<p>* AdBlue® süsteem on rikkis.</p> <ul style="list-style-type: none"> ► Pöörduge viivitamata volitatud töökoja poole.
 <p>AdBlue system fault Performance reduced (AdBlue-süsteemi tõrge, võimsus piiratud)</p>	<p>* AdBlue® süsteem on rikkis. Mootori võimsus on piiratud: mootori maksimaalne pöördemoment on 75% pöördemomendi väärtusest tõrgeteta töö ajal.</p> <ul style="list-style-type: none"> ► Pöörduge viivitamata volitatud töökoja poole.
 <p>AdBlue system fault Performance reduced after eng. restart: XXX km/h (AdBlue süsteemi rike Võimsus vähenenud pärast uuesti käivitamist: XXX km/h)</p>	<p>* AdBlue® süsteemi tõrge. Süsteemi tõrke tõttu piiratakse mootori järgmisel käivitamisel kiirus väärtusele maksimaalselt 20 km/h.</p> <ul style="list-style-type: none"> ► Pöörduge kohe volitatud töökoja poole.
 <p>AdBlue system fault Performance reduced: 20 km/h (AdBlue-süsteemi tõrge, võimsus piiratud: 20 km/h)</p>	<p>* AdBlue® süsteemi tõrge. Süsteemi tõrke tõttu piiratakse kiirus väärtusele maksimaalselt 20 km/h.</p> <ul style="list-style-type: none"> ► Võtke kohe ühendust volitatud töökojaga.

Rehvid

Ekraaniteated	Võimalikud põhjused/tagajärjed ja ► lahendused
<p>Tyre pressure monitor inoperative No wheel sensors (Rehvirõhu jälgimissüsteem ei tööta, rataandurid puuduvad)</p>	<p>* Paigaldatud ratastel ei ole sobivaid rehvirõhu andureid. Rehvirõhu jälgimissüsteem on välja lülitatud.</p> <p>► Paigaldage sobivate rehvirõhu anduritega rattad.</p>
<p> Wheel sens. missing (Rattaandur puudub)</p>	<p>* Ühel või mitmel rehvil puudub rehvirõhu anduri signaal. Selle rehvi rõhuväärtust ei näidata.</p> <p>► Laske rikkis rehvirõhu andur volitatud töökojas välja vahetada.</p>
<p>Tyre press. monitor currently unavailable (Rehvirõhukontrolli ei saa hetkel kasutada)</p>	<p>* Häirib tugev raadioallikas. Rehvirõhuandurite signaale ei saa vastu võtta. Rehvirõhukontrolli ei saa ajutiselt kasutada.</p> <p>► Sõitke edasi. Niipea kui põhjus on kõrvaldatud, lülitub rehvirõhukontroll automaatselt sisse.</p>
<p> Warning tyre defect (Tähelepanu, rehvikahjustus)</p>	<p>* Ühes või mitmes rehvis on rõhk tugevalt langenud. Näidatakse ratta asukohta.</p> <div style="border: 1px solid gray; padding: 5px; margin: 10px 0;"> <p>▲ HOIATUS Õnnetusohutühja rehviiga sõitmise korral</p> <p>Tühjad rehvid kujutavad endas järgmisi ohte:</p> <ul style="list-style-type: none"> • Rehvid võivad üle kuumeneda ja tulekahju põhjustada. • Sõiduomadused ning roolimis- ja pidurdusomadused võivad oluliselt halveneda. <p>Te võite sõiduki üle kontrolli kaotada.</p> <p>► Ärge sõitke tühjade rehvidega.</p> <p>► Järgige suuniseid tühjade rehvide kohta.</p> </div> <p>Suunised rehvikahjustuse korral (→ Lehekülg 295).</p> <p>► Peatage sõiduk liiklusolusid arvestades.</p> <p>► Kontrollige rehve.</p>
<p> Check tyre(s) (Kontrollige rehve)</p>	<p>* Ühes või mitmes rehvis on rõhk järsult langenud. Näidatakse ratta asukohta.</p> <div style="border: 1px solid gray; padding: 5px; margin: 10px 0;"> <p>▲ HOIATUS Õnnetusohutühja liiga madala rehvirõhu tõttu</p> <p>Liiga madala rehvirõhuga rehvid kujutavad endast järgmisi ohte:</p> <ul style="list-style-type: none"> • Rehvid võivad lõhkeda, eriti suurema koormuse ja kiiruse korral. • Rehvid võivad liigselt ja/või ebaühtlaselt kuluda, mis võib rehvide haarduvust oluliselt halvendada. • Sõiduomadused ning roolimis- ja pidurdusomadused võivad oluliselt halveneda. <p>Te võite sõiduki üle kontrolli kaotada.</p> </div>



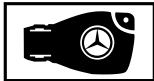
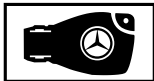
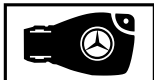
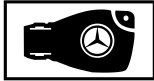

Ekraaniteated	Võimalikud põhjused/tagajärjed ja ▶ lahendused
	<ul style="list-style-type: none"> ▶ Järgige soovitatud rehvirõhku. ▶ Vajadusel korrigeerige rehvirõhku. <ul style="list-style-type: none"> ▶ Peatage sõiduk liiklusolukorda arvestades. ▶ Kontrollige rehvirõhku (→ Lehekülj 313) ja rehve.
 <p>Rectify tyre pressure (Korrigeerige rehvirõhku)</p>	<p>* Vähemalt ühe rehvi rõhk on liiga madal või üksikute rataste rehvirõhkude vahel on liiga suur erinevus.</p> <ul style="list-style-type: none"> ▶ Kontrollige rehvirõhku ja vajaduse korral lisage õhku. ▶ Kui rehvirõhk on õigeks seatud, käivitage rehvirõhu jälgimissüsteem uuesti (→ Lehekülj 328).
<p>Tyre pressure monitor inoperative (Rehvirõhu- kontroll ei tööta)</p>	<p>* Rehvirõhukontrolli tõrge.</p> <ul style="list-style-type: none"> ▶ Pöörduge volitatud töökoja poole.





Võti

Ekraaniteated	Võimalikud põhjused/tagajärjed ja ▶ lahendused
 <p>Place the key in the marked space See Owner's Manual (Aseta võti näidatud kohale Vt kasutusjuhendit)</p>	<p>* Võtme tuvastamine on rikkis.</p> <ul style="list-style-type: none"> ▶ Muutke võtme asukohta sõidukis. ▶ Käivitage sõiduk panipaigas oleva võtme (→ Lehekülj 112).
 <p>Key not detected (Võtit ei tuvastatud) (punane ekraaniteade)</p>	<p>* Võtit ei tuvastatud ja see ei pruugi olla enam sõidukis. Kui võtit ei ole enam sõidukis ja seiskate mootori:</p> <ul style="list-style-type: none"> • Mootorit ei saa enam käivitada. • Sõiduki kesklukustust ei saa enam sulgeda. <p>▶ Kontrollige, et võti on sõidukis.</p> <p>Kui võtme tuvastamine on tugeva raadioallika tõttu häiritud, siis toimige järgmiselt:</p> <ul style="list-style-type: none"> ▶ Peatuge kohe liiklusolukorda arvestades. ▶ Pange võti võtme käivitamise panipaika (→ Lehekülj 112).
 <p>Key not detected (Võtit ei tuvastatud) (valge ekraaniteade)</p>	<p>* Võtit ei tuvastata hetkel.</p> <ul style="list-style-type: none"> ▶ Muutke võtme asukohta sõidukis. ▶ Kui võtit ikka ei tuvastata, siis käivitage mootor panipaigas oleva võtme (→ Lehekülj 112).
	<p>* Võtme patarei on tühi.</p> <ul style="list-style-type: none"> ▶ Vahetage patarei välja (→ Lehekülj 44).



Ekraaniteated	Võimalikud põhjused/tagajärjed ja ► lahendused
<p>Change key batteries (Vahtage võtme patareid välja)</p>	
 <p>Replace key (Vahtage koodi)</p>	<p>* Võti tuleb välja vahetada.</p> <p>► pöörduge volitatud töökoja poole.</p>

Sõiduk





Ekraaniteated	Võimalikud põhjused/tagajärjed ja ► lahendused
 <p>Top up washer fluid (Lisage klaasipesuvedelikku)</p>	<p>* Klaasipesuvedeliku tase klaasipesuvedeliku mahutis on langenud alla miinimumi.</p> <p>► Lisage klaasipesuvedelikku (→ Lehekülj 283).</p>
	<p>* Vähemalt üks uks on avatud.</p> <p>► Sulgege kõik ukсед.</p>
	<p>* Kapott on avatud.</p> <div style="border: 1px solid gray; padding: 5px; margin-top: 10px;"> <p>▲ HOIATUS Õnnetusoht sõidu ajal lukustusest avanenud kapoti tõttu</p> <p>Lukustusest avanenud kapott võib sõidu ajal avaneda ja vaadet blokeerida.</p> <ul style="list-style-type: none"> ▶ Ärge avage sõidu ajal kapotti. ▶ Kontrollige alati enne sõitma hakkamist, kas kapott on lukus. </div> <p>► Peatuge kohe liiklusolukorda arvestades.</p> <p>► Sulgege kapott.</p>
 <p>inoperative See Owner's Man. (Ei tööta, vt kasutusjuhendit)</p>	<p>* Seisukütte ajutine tõrge.</p> <p>► Horisontaalselt seisva sõiduki ja jahtunud mootori korral: Proovige seisukütet neli korda mitmeminutiliste vahedega sisse lülitada.</p> <p>► Kui seisuküte ei lülitu sisse: pöörduge volitatud töökoja poole.</p>
 <p>inoperative Refuel vehicle (Ei tööta, tankige sõidukit)</p>	<p>* Kütusepaagis on liiga vähe kütust. Seisukütet ei saa sisse lülitada.</p> <p>► Tankige sõidukit.</p>



Ekraaniteated	Võimalikud põhjused/tagajärjed ja ► lahendused
 <p data-bbox="109 252 325 300">inoperative Battery low (Ei tööta, aku on nõrk)</p>	<ul style="list-style-type: none"> * Pardavõrgu pinge on liiga madal. Seisuküte on välja lülitunud. ► Sõitke pikem vahemaa, kuni aku on jälle piisavalt laetud.
 <p data-bbox="109 411 344 507">Before starting the engine, turn the steering wheel. (Keerake enne mootori käivitamist rooli.)</p>	<ul style="list-style-type: none"> * Manuaalkäigukastiga sõidukid: elektriline roolilukustus ei saanud rooli lukustusest vabastada. ► Lülitage süüde välja. ► Vabastamiseks keerake rooli veidi vasakule-paremale. ► Lülitage süüde uuesti sisse.
 <p data-bbox="109 619 344 762">Steering malfunction Increased physical effort See Owner's Manual (Rooli tõrge, vaja rakendada suuremat jõudu, vt kasutusjuhendit)</p>	<ul style="list-style-type: none"> * Roolivõimendi tõrge. <div style="border: 1px solid gray; padding: 5px; margin: 10px 0;"> <p>▲ HOIATUS Õnnetusoht muutunud roolimisomaduste tõttu</p> <p>Kui roolivõimendi on osaliselt või tervenisti rikkis, siis on rooli keeramiseks vaja rohkem jõudu.</p> <ul style="list-style-type: none"> ► Kui rooli saab ohutult keerata, siis sõitke ettevaatlikult edasi. ► Pöörduge viivitamatult volitatud töökotta või võtke nendega ühendust. </div> <ul style="list-style-type: none"> ► Kui on võimalik ohutult juhtida, sõitke ettevaatlikult edasi. ► Pöörduge kohe volitatud töökoja poole või võtke töökojaga ühendust.
 <p data-bbox="109 994 325 1121">Steering malfunction Stop immediately See Owner's Manual (Rooli tõrge, peatuge kohe, vt kasutusjuhendit)</p>	<ul style="list-style-type: none"> * Rooli tõrge. Juhitavus on oluliselt halvenenud. <div style="border: 1px solid gray; padding: 5px; margin: 10px 0;"> <p>▲ HOIATUS Õnnetusoht piiratud juhitavuse korral</p> <p>Kui rool ei tööta enam nõuetekohaselt, halvendab see sõiduki töökindlust.</p> <ul style="list-style-type: none"> ► Peatuge liiklusolukorda arvestades viivitamatult. Ärge sõitke edasi! ► Võtke ühendust volitatud töökojaga. </div> <ul style="list-style-type: none"> ► Peatuge kohe liiklusolukorda arvestades. Edasi ei tohi sõita! ► Võtke ühendust volitatud töökojaga.
<p data-bbox="109 1233 325 1337">To start engine, shift to either P or N (Mootori käivitamiseks lülitage sisse käik P või N)</p>	<ul style="list-style-type: none"> * Püüdsite mootorit käivitada käiguasendis D või R. ► Viige käigukast asendisse P või N.
<p data-bbox="109 1361 325 1433">Apply brake to select R (Käigu R sisselülitamiseks rakendage pidur)</p>	<ul style="list-style-type: none"> * Püüdsite vahetada käiku asendist D või N asendisse R. ► Vajutage piduripedaali. ► Lülitage sisse käiguasend R.
<p data-bbox="109 1465 344 1513">Air conditioning Malfunction See Owner's Manual</p>	<ul style="list-style-type: none"> * Kliimaseadme funktsioonid on ajutiselt piiratud. Õhuhulka ja väli-sõhu juurdevoolu seatakse automaatselt.

Ekraaniteated	Võimalikud põhjused/tagajärjed ja ► lahendused
(Kliimaseadme tõrge, vt kasutusjuhendit)	<ul style="list-style-type: none"> ► Laske kliimaseadet volitatud töökojas kontrollida.
<p>Auxiliary battery malfunction (Varuaku tõrge)</p>	<p>* Käigukasti varuakut ei laeta enam.</p> <ul style="list-style-type: none"> ► pöörduge volitatud töökoja poole. ► Seniks lülitage alati enne mootori seiskamist käsitsi sisse asend P. ► Enne sõidukist lahkumist rakendage seisupidur.
<p>Reversing not poss. Consult workshop (Tagurdamine ei ole võimalik. Võtke ühendust töökojaga)</p>	<p>* Käigukast on rikkis. Tagurduskäiku ei saa enam sisse lülitada.</p> <ul style="list-style-type: none"> ► pöörduge volitatud töökoja poole.
<p>Transmission Malfunction Stop (Käigukasti tõrge, peatuge)</p>	<p>* Käigukast on rikkis. Käigukast lülitub automaatselt asendisse N.</p> <ul style="list-style-type: none"> ► Peatuge kohe liiklusolukorda arvestades. ► Lülitage sisse käiguasend P. ► Võtke ühendust volitatud töökojaga.
<div style="text-align: center;">  </div> <p>Vehicle is operational Switch off the ignition before exiting (Sõiduk on töövalmis seisundis, lülitage enne väljumist süüde välja)</p>	<p>* Olete lahkumas sõiduvalmis seisukorras sõidukist.</p> <ul style="list-style-type: none"> ► Kui lahkute sõidukist, lülitage süüde välja ja võtke võti kaasa. ► Kui te ei lahu sõidukist, lülitage elektritarbijad (nt istmesoojendus) välja. Muidu võib 12-V-aku tühjeneda ja sõidukit saab käivitada ainult võõrakut (käivitusabi) kasutades.
<p>Without changing gear, consult workshop (Pöörduge ilma käiku vahetamata töökoja poole)</p>	<p>* Käigukast on rikkis. Käiguasendit ei saa enam vahetada.</p> <ul style="list-style-type: none"> ► Kui sisse on lülitatud käiguasend D, pöörduge käiguasendit vahetamata volitatud töökoja poole. ► Sõiduki muude käiguasendite korral parkige sõiduk liiklust ohustamata. ► Võtke ühendust volitatud töökojaga.
<p>Only select Park (P) when vehicle is stationary (Valige käik P ainult seisva sõiduki korral)</p>	<p>* Käiguasendit P saab sisse lülitada ainult seisval sõidukil.</p>
<p>N permanently active Risk of vehicle rolling (N on püsivalt aktiivne, sõiduki veeremahakkamise oht)</p>	<p>* Olete sõiduki veeremise või sõitmise ajal lülitanud sisse käiguasendi N.</p> <ul style="list-style-type: none"> ► Peatumiseks vajutage piduripedaali ja lülitage seisva sõiduki korral sisse käiguasend P. ► Edasi sõitmiseks lülitage sisse käiguasend D või R.
<p>Risk of vehicle rolling Driver door open and transmission not in P (Sõiduki veeremahakkamise oht,</p>	<p>* Juhiuks ei ole täielikult suletud ja sisse on lülitatud käiguasend R, N või D.</p> <ul style="list-style-type: none"> ► Sõiduki parkimisel lülitage sisse käiguasend P.

Ekraaniteated	Võimalikud põhjused/tagajärjed ja ► lahendused
juhiuks on avatud ja käiguasend P ei ole sisse lülitatud)	
<p>To shift out of P or N, depress brake and start engine (Käiguasendist P või N väljumiseks vajutage pidurit ja käivitage mootor)</p>	<p>* Esiveoga sõidukid: Proovisite asendist P või N vahetada mõnda muusse käiguasendisse.</p> <ul style="list-style-type: none"> ► Vajutage piduripedaali. ► Käivitage mootor.
<p>Apply brake to deselect Park (P) position (Käiguasendist P väljumiseks vajutage pidurit)</p>	<p>* Püüdsite asendist P mõnda muusse käiguasendisse lülitada.</p> <ul style="list-style-type: none"> ► Vajutage piduripedaali.
 <p>Sõiduki asukoha määramine on aktiveeritud. Detaile vaadake käsiraamatust või juurdekuuluvast mobiilirakendusest. või Sõiduki asukoha määramine aktiveeritud, vt käsiraamatut või mobiilirakendust.</p>	<p>* Sõidukil on aktiveeritud Mercedes PRO teenused. Mõnel juhul on sõiduki asukoha määramine Mercedes PRO connecti raames võimalik.</p> <ul style="list-style-type: none"> ► Kontrollige aktiveeritud teenuste olekut http://mercedes.pro veebilehelt. ► Üksikasju küsige sõiduki omanikult.
 <p>Step not extended See Owner's Manual (Step not extended See Owner's Manual) või astme väljaliikumise tõrge</p>	<p>* Elektriline aste ei liikunud või tuli osaliselt välja.</p> <ul style="list-style-type: none"> ► Veenduge, et elektrilisel astmel oleks piisavalt ruumi. ► Avage või sulgege lükanduks uuesti. ► Kui elektriline aste ei liigu taas täielikult välja, lükake see käsitsi sisse (avariilukustamine) (→ Lehekülj 54). ► Enne väljumist hoiatage kaassõitjat astme puudumisest.
 <p>Step not retracted See Owner's Manual (Step not retracted See Owner's Manual) või astme sisseliikumise tõrge</p>	<p>* Elektriline aste ei liikunud või läks osaliselt sisse.</p> <ul style="list-style-type: none"> ► Veenduge, et elektrilisel astmel oleks piisavalt ruumi. ► Avage või sulgege lükanduks uuesti. ► Kui elektriline aste ei liigu taas täielikult sisse, lükake see käsitsi sisse (avariilukustamine) (→ Lehekülj 54).

Tuled

Ekraaniteated	Võimalikud põhjused/tagajärjed ja ► lahendused
<p>Adaptive Highbeam Assist Camera view restricted See Owner's Manual (Adaptive Highbeam Assist Camera view restricted See Owner's Manual (Kohanduv kaugtule abisüsteem Kaamera vaade on piiratud Vaata kasutusjuhendit))</p>	<p>* Kaamera vaade on halvenenud. Võimalikud põhjused:</p> <ul style="list-style-type: none"> • kaamera vaateväljas olev esiklaas on määrdunud • tugev sadu või udu <p>Sõiduabisüsteemid ja sõiduohutussüsteemid võivad olla rikkis või ei tööta ajutiselt.</p> <p>Kui põhjused on kõrvaldatud, saab sõiduabisüsteeme ja sõiduohutussüsteeme jälle kasutada.</p> <p>Kui ekraaniteade ei kustu:</p> <ul style="list-style-type: none"> ► Peatage sõiduk liiklusolukorda arvestades. ► Puhastage esiklaas.
<p>Adaptive Highbeam Assist currently unavailable See Owner's Manual (Adaptive Highbeam Assist currently unavailable See Owner's Manual (Kohanduv kaugtule abisüsteem ei ole praegu kasutatav Vaata kasutusjuhendit))</p>	<p>* Kohanduv kaugtule abisüsteem ei ole ajutiselt kasutatav. Süsteemi kasutusulatus on saavutatud (→ Lehekülg 85).</p> <ul style="list-style-type: none"> ► Sõitke edasi. <p>Kui põhjused on kõrvaldatud, saab süsteemi jälle kasutada. Näidatakse ekraaniteadet Adaptive Highbeam Assist available again (Adaptive Highbeam Assist available again (Kohanduv kaugtule abisüsteem on jälle kasutatav)).</p>
<p>Adaptive Highbeam Assist inoperative (Adaptive Highbeam Assist inoperative (Kohanduv kaugtule abisüsteem ei tööta))</p>	<p>* Kohanduva kaugtule abisüsteemi tõrge.</p> <ul style="list-style-type: none"> ► pöörduge volitatud töökoja poole.
<p> Switch on headlamps (Lülitage sõidutuled sisse)</p>	<p>* Sõidate ilma lähituleta.</p> <ul style="list-style-type: none"> ► Keerake tuledelüli asendisse . <p>või</p> <ul style="list-style-type: none"> ► Keerake tuledelüli asendisse AUTO.
<p> Switch off lights (Lülitage tuled välja)</p>	<p>* Sõidukist lahkumisel on tuled sisse lülitatud.</p> <ul style="list-style-type: none"> ► Keerake tuledelüli asendisse AUTO.
<p> AUTO lights inoperative (AUTO-tuled ei tööta)</p>	<p>* Valgusanduri tõrge.</p> <ul style="list-style-type: none"> ► pöörduge volitatud töökoja poole.

Ekraaniteated	Võimalikud põhjused/tagajärjed ja ▶ lahendused
 <p>Malfunction See Owner's Manual (Tõrge, vt kasutusjuhendit)</p>	<p>* Välisvalgustus on rikkis.</p> <ul style="list-style-type: none"> ▶ pöörduge volitatud eritöökoja poole. <p>Haakeseadisega sõidukid: mõni kaitsse võib olla läbi põlenud.</p> <ul style="list-style-type: none"> ▶ Peatage sõiduk liiklusolukorda arvestades. ▶ Kontrollige kaitsmeid ja vahetage need vajaduse korral välja (→ Lehekülj 308).
 <p>Left dipped beam (Vasakpoolne lähituli) (näide)</p>	<p>* Konkreetne lamp ei tööta.</p> <ul style="list-style-type: none"> ▶ pöörduge volitatud eritöökoja poole. <p>või</p> <ul style="list-style-type: none"> ▶ Kontrollige, kas lampi on lubatud vahetada .

Hoiatus- ja märgulambid

Ülevaade hoiatus- ja märgulampidest

Süüte sisselülitamisel teevad mõned süsteemid enesetesti. Seejuures võivad mõned hoiatus- ja märgulambid ajutiselt süttida või vilkuda. See on ohutu. Alles siis, kui hoiatus- ja märgulambid süttivad või vilguvad pärast mootori käivitumist või sõidu ajal, annavad need märku tõrkest.

Hoiatus- ja märgulambid:

	lähituled (→ Lehekülj 83)
	seisutuled (→ Lehekülj 83)
	kaugtuled (→ Lehekülj 84)
	suunatud (→ Lehekülj 84)
	tagumine udutuli (→ Lehekülj 83)
	turvavöö ei ole kinnitatud (→ Lehekülj 386)
	pidurid (punane) (→ Lehekülj 382)
	pidurid (kollane) (→ Lehekülj 382)
	ABSi (blokeerumisvastase süsteemi) tõrge (→ Lehekülj 382)
	maastikukäik
	ESP®(→ Lehekülj 382)



ESP® OFF (→ Lehekülj 382)



aktiivne pidurdusabi on välja lülitatud (→ Lehekülj 150)



elektriline seisupidur on rakendatud (punane) (→ Lehekülj 382) (→ Lehekülj 382)



elektriline seisupidur (kollane) (→ Lehekülj 382) (→ Lehekülj 382)



roolivõimendi tõrge (→ Lehekülj 387)



elektrisüsteemi tõrge(→ Lehekülj 387)



turvasüsteem (→ Lehekülj 382)



mootori diagnostika (→ Lehekülj 387)



kütusereserv ja kütusepaagi korgi asukoha näit (→ Lehekülj 387)



jahutusvedelik on liiga kuum või külm (→ Lehekülj 387)



pikivahehoiatus (→ Lehekülj 387)











eelhõõgutus









rehvirõhukontroll

Ohutussüsteemid

Hoiatus-/ kontrolltuli	Võimalikud põhjused/tagajärjed ja ▶ lahendused
 <p>Elektrilise seisupiduri rakendatuse punane märgutuli ei põle</p>	<p>Elektrilise seisupiduriga sõidukid: elektrilise seisupiduri punane märgutuli ei põle. Elektrilise seisupiduri kollane märgutuli põleb.</p> <p>Märgutulede tähendus</p> <ul style="list-style-type: none"> • Punane märgutuli ei põle: elektriline seisupidur on vabastatud. • Kollane märgutuli põleb: elektriline seisupidur on rikkis.



Hoiatus-/ kontrolltuli	Võimalikud põhjused/tagajärjed ja ► lahendused
 <p>Elektrilise seisupiduri tõrke kollane märgutuli põleb</p>	<ul style="list-style-type: none"> ► Järgige teateid mitmeotstarbelisel ekraanil. ► Lülitage süüde välja ja uuesti sisse. ► Kui veateade kordub, pöörduge volitatud töökoja poole. ► Parkige sõiduk kindlasti tasasele pinnale ja tõkestage selle veeremahakkamine (→ Lehekülj 144).
 <p>Elektrilise seisupiduri rakendatuse punane märgutuli põleb</p>  <p>Elektrilise seisupiduri tõrke kollane märgutuli põleb</p>	<p>Elektrilise seisupiduriga sõidukid: elektrilise seisupiduri punane ja kollane märgutuli põlevad.</p> <p>Märgutulede tähendus</p> <ul style="list-style-type: none"> • Elektrilise seisupiduri punane märgutuli põleb: elektriline seisupidur on lukustatud. • Elektrilise seisupiduri kollane märgutuli põleb: elektriline seisupidur on rikkis. <ul style="list-style-type: none"> ► Lülitage süüde välja ja uuesti sisse. ► Kui veateade kordub, pöörduge volitatud töökoja poole. ► Järgige teateid mitmeotstarbelisel ekraanil. ► Kui elektrilist seisupidurit ei saa vabastada, ei tohi sõita.
 <p>Elektrilise seisupiduri rakendatuse punane märgutuli vilgub</p>  <p>Elektrilise seisupiduri tõrke kollane märgutuli põleb</p>	<p>Elektrilise seisupiduriga sõidukid: elektrilise seisupiduri punane märgutuli vilgub. Elektrilise seisupiduri kollane märgutuli põleb.</p> <p>Märgutulede tähendus</p> <ul style="list-style-type: none"> • Elektrilise seisupiduri punane märgutuli vilgub: elektrilise seisupiduri olek ei ole teada. • Elektrilise seisupiduri kollane märgutuli põleb: elektriline seisupidur on rikkis. <ul style="list-style-type: none"> ► Järgige teateid mitmeotstarbelisel ekraanil. ► Lülitage süüde välja ja uuesti sisse. ► Rakendage ja vabastage elektriline seisupidur lülitiga, kui piduripeadaal on alla vajutatud. ► Kui veateade kordub, parkige sõiduk tasasele pinnale ja tõkestage selle veeremahakkamine (→ Lehekülj 144). ► Võtke ühendust volitatud töökojaga. ► Kui punane märgutuli vilgub, ei tohi sõita, kuna pidurisüsteem võib olla üle kuumenenud.
 <p>Elektrilise seisupiduri rakendatuse punane märgutuli põleb</p> 	<p>Elektrilise seisupiduriga sõidukid: elektrilise seisupiduri punane märgutuli põleb. Elektrilise seisupiduri kollane märgutuli ei põle.</p> <p>Märgutulede tähendus</p> <ul style="list-style-type: none"> • Elektrilise seisupiduri punane märgutuli põleb: elektriline seisupidur on lukustatud. • Elektrilise seisupiduri kollane märgutuli ei põle: elektriline seisupidur ei ole rikkis. <ul style="list-style-type: none"> ► Ärge sõitke sõidukiga, mille elektriline seisupidur on lukustatud.

Hoiatus-/ kontrolltuli	Võimalikud põhjused/tagajärjed ja ► lahendused
<p>Elektrilise seisupiduri tõrke kollane märgutuli ei põle</p>  <p>Seisupiduri rakendatuse punane märgutuli põleb</p>	<p>Manuaalse seisupiduriga sõidukid: seisupiduri punane märgutuli põleb.</p> <p>Märgutule tähendus</p> <ul style="list-style-type: none"> • seisupiduri punane märgutuli põleb: seisupidur on lukustatud. <p>► Ärge sõitke lukustatud seisupiduriga sõidukiga.</p>
 <p>pidurdamise hoiatuslamp (kollane)</p>	<p>Kollane pidurdamise hoiatustuli põleb käivitunud mootori korral.</p> <p>▲ HOIATUS Õnnetusoht pidurisüsteemi tõrke tõttu</p> <p>Kui pidurisüsteem on rikkis, võivad pidurdusomadused halveneda.</p> <ul style="list-style-type: none"> ► Sõitke ettevaatlikult edasi. ► Laske pidurisüsteem viivitamatult volitatud töökojas üle kontrollida. <p>► Sõitke sobival kiirusel ettevaatlikult edasi, hoides ees liikuva sõidukiga piisavat pikivahet.</p> <p>► Järgida tuleb mitmeotstarbelisele ekraanile tulevaid teateid.</p> <p>► pöörduge volitatud töökoja poole.</p>
 <p>Pidurdamise hoiatuslamp (punane)</p>	<p>Punane pidurdamise hoiatustuli põleb käivitunud mootori korral.</p> <p>Võimalikud põhjused:</p> <ul style="list-style-type: none"> • Pidurivõimendus on rikkis. • EBD (pidurdusjõu elektrooniline jaotussüsteem) on rikkis. • Pidurivedeliku mahutis on liiga vähe pidurivedelikku. <p>▲ HOIATUS Õnnetus- ja vigastusoht pidurivõimendi rikke korral</p> <p>Kui pidurivõimendi on rikkis, võib pidurdamiseks vaja olla piduripeedaali suurema jõuga vajutada. Pidurdusomadused võivad halveneda. Pidurdusteekond võib ohuolukorras pidurdamise korral pikeneda.</p> <ul style="list-style-type: none"> ► Peatuge kohe liiklusolukorda arvestades. Edasi ei tohi sõita! ► Võtke ühendust volitatud töökojaga. <p>▲ HOIATUS Õnnetusoht EBD (pidurdusjõu elektrooniline jaotussüsteem) rikke korral</p> <p>EBD tõrke korral võivad rattad pidurdamisel blokeeruda. Pidurdusomadused võivad halveneda. Pidurdusteekond võib ohuolukorras pikeneda.</p> <ul style="list-style-type: none"> ► Peatuge kohe liiklusolukorda arvestades. Edasi ei tohi sõita! ► Võtke ühendust volitatud töökojaga.

Hoiatus-/ kontrolltuli	Võimalikud põhjused/tagajärjed ja ► lahendused
	<p>▲ HOIATUS Õnnetusohu pidurivedeliku liiga madala taseme tõttu</p> <p>Kui pidurivedeliku tase on liiga madal, võidakse mõjutada pidurdus-toimet ja seega ka pidurduskäitumist.</p> <ul style="list-style-type: none"> ▶ Peatuge kohe liiklusolukorda arvestades. Edasi ei tohi sõita! ▶ Võtke ühendust volitatud töökojaga. ▶ Pidurivedelikku ei tohi lisada. <p>► Peatuge kohe liiklusolukorda arvestades. Edasi ei tohi sõita!</p> <p>► Võtke ühendust volitatud töökojaga.</p>
 <p>Turvasüsteemi hoiatuslamp</p>	<p>Turvasüsteemi punane hoiatustuli põleb mootori töötamise ajal. Turvasüsteemis on tõrge.</p> <p>▲ HOIATUS Vigastus turvasüsteemi töötõrke tõttu</p> <p>Kui turvasüsteem on tõrkeolekus, võivad turvasüsteemi komponendid soovimatult käivituda või ei pruugi õnnetuse puhul käivituda. See võib nt puudutada turvavöö pingutit või turvapatja.</p> <ul style="list-style-type: none"> ▶ Laske turvavöösüsteem viivitamata volitatud töökojas üle kontrollida ja korda teha. <p>► Sõitke edasi ettevaatlikult.</p> <p>► Järgige teateid mitmeotstarbelisel ekraanil.</p> <p>► Pöörduge kohe volitatud töökoja poole.</p>
 <p>ESP® hoiatuslamp põleb</p>	<p>Mootori töötamise ajal põleb kollane ESP® hoiatuslamp. ESP® on rikkis.</p> <p>Ka muudes sõiduabisüsteemides ja sõiduohutussüsteemides võib olla tõrge.</p> <p>▲ HOIATUS Libisemisoht ESP® tõrke tõttu.</p> <p>Kui ESP® on rikkis, ei stabiliseeri ESP® sõidukit. Peale selle on muud sõiduohutussüsteemid välja lülitatud.</p> <ul style="list-style-type: none"> ▶ Sõitke ettevaatlikult edasi. ▶ Laske ESP®-d volitatud töökojas kontrollida. <p>► Sõitke edasi ettevaatlikult.</p> <p>► Järgige teateid mitmeotstarbelisel ekraanil.</p> <p>► Pöörduge volitatud töökoja poole.</p>
 <p>ESP hoiatuslamp® vilgub</p>	<p>Kollane ESP® hoiatuslamp vilgub sõidu ajal. ESP® rakendub (→ Lehekülj 149).</p> <p>► Kohandage sõiduveidi ilmastiku- ja teeoludega.</p>
	<p>Mootori töötamise ajal põleb kollane ESP® OFF hoiatuslamp. ESP® on välja lülitatud.</p>

Hoiatus-/ kontrolltuli	Võimalikud põhjused/tagajärjed ja ► lahendused
Hoiatuslamp ESP® OFF	<p>▲ HOIATUS Libisemisoht väljalülitatud ESP® tõttu</p> <p>Kui ESP® on välja lülitatud, siis ei saa ESP® sõidukit stabiliseerida. Ka muude sõiduohutussüsteemide kasutamine on piiratud.</p> <ul style="list-style-type: none"> ► Sõitke edasi ettevaatlikult. ► Lülitage ESP® välja ainult nii kauaks, kui vaja. <p>Kui ESP®-d ei saa sisse lülitada, on ESP® rikkis.</p> <ul style="list-style-type: none"> ► Laske ESP® viivitamatult volitatud töökojas üle kontrollida. <p>► Järgige suuniseid ESP® väljalülitamise kohta (→ Lehekülg 149).</p>
<div data-bbox="118 485 271 564" style="border: 1px solid black; padding: 5px; text-align: center;">  </div> <p data-bbox="112 571 277 593">ABSi hoiatuslamp</p>	<p>Mootori töötamise ajal põleb kollane ABSi hoiatuslamp.</p> <p>ABSi tõrge.</p> <p>Kui kostab ka hoiatusheli, on EBD (pidurdusjõu elektrooniline jaotussüsteem) rikkis.</p> <p>Ka muudes sõiduabisüsteemides ja sõiduohutussüsteemides võib olla tõrge.</p> <p>▲ HOIATUS Libisemisoht EBD või ABSi tõrke tõttu</p> <p>Kui EBD või ABS on rikkis, võivad rattad pidurdamisel blokeeruda. See halvendab juhitavust ja pidurdusomadusi oluliselt. Ohuolukorras võib pidurdusteekond pikeneda. Ka muud sõiduohutussüsteemid on välja lülitatud.</p> <ul style="list-style-type: none"> ► Sõitke ettevaatlikult edasi. ► Laske pidurisüsteem viivitamatult volitatud töökojas üle kontrollida. <p>► Sõitke edasi ettevaatlikult.</p> <p>► Järgige teateid mitmeotstarbelisel ekraanil.</p> <p>► Pöörduge volitatud töökoja poole.</p>

Turvavöö

Hoiatus-/ kontrolltuli	Võimalikud põhjused/tagajärjed ja ► lahendused
<div data-bbox="118 1174 271 1254" style="border: 1px solid black; padding: 5px; text-align: center;">  </div> <p data-bbox="112 1260 347 1311">Turvavöö hoiatuslamp vilgub</p>	<p>Turvavöö punane hoiatus tuli vilgub ja kostab katkendlik hoiatussignaal. Juht või kõrvalistuja ei ole sõidu ajal (kiirus üle 25 km/h) kinnitanud turvavööd.</p> <ul style="list-style-type: none"> ► Kinnitage turvavöö (→ Lehekülg 33). ► Kõrvalistmel on esemed. ► Eemaldage esemed kõrvalistmelt.
<div data-bbox="118 1366 271 1445" style="border: 1px solid black; padding: 5px; text-align: center;">  </div> <p data-bbox="112 1452 313 1503">Turvavöö hoiatuslamp põleb</p>	<p>Mootori käivitamise järel põleb punane turvavöö hoiatuslamp.</p> <p>Lisaks võib kosta hoiatusheli.</p> <p>Seisva sõiduki korral: turvavöö hoiatuslamp meenutab juhile ja kõrvalistujale turvavöö kinnitamise vajadust.</p> <ul style="list-style-type: none"> ► Kinnitage turvavöö (→ Lehekülg 33).

Hoiatus-/ kontrolltuli	Võimalikud põhjused/tagajärjed ja ► lahendused
	Turvavöö hoiatuslambi põlemise põhjuseks võivad olla esemed kõrvalistmel.

Sõiduabisüsteemid



Hoiatus-/ kontrolltuli	Võimalikud põhjused/tagajärjed ja ► lahendused
 <p>Pikivahe hoiatuslamp</p>	<p>Punane pikivahehoiatuse hoiatuslamp põleb sõidu ajal.</p> <p>Pikivahe ees liikuva sõidukiga on valitud kiiruse jaoks liiga väike.</p> <p>Kui kostab ka hoiatusheli, lähenete takistusele liiga suure kiirusega.</p> <ul style="list-style-type: none"> ► Olge kohe valmis pidurdama. ► Suurendage pikivahet.

Sõiduk

Hoiatus-/ kontrolltuli	Võimalikud põhjused/tagajärjed ja ► lahendused
 <p>Roolivõimendi hoiatuslamp</p>	<p>Mootori töötamise ajal põleb roolivõimendi punane hoiatuslamp.</p> <p>Roolivõimendi või rooli enda tõrge.</p> <div style="border: 1px solid gray; padding: 5px; margin-top: 10px;"> <p>▲ HOIATUS Õnnetusohut piiratud roolimisvõime tõttu</p> <p>Kui rool ei tööta enam kasutusjuhendile vastavalt, on ohus sõiduki töökindlus.</p> <ul style="list-style-type: none"> ► Võtke ühendust volitatud töökojaga. </div> <ul style="list-style-type: none"> ► Järgige teateid mitmeotstarbelisel ekraanil.

Mootor

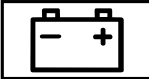
Hoiatus-/ kontrolltuli	Võimalikud põhjused/tagajärjed ja ► lahendused
 <p>Jahutusvedeliku hoiatuslamp</p>	<p>Mootori töötamise ajal põleb punane jahutusvedeliku hoiatuslamp.</p> <p>Võimalikud põhjused:</p> <ul style="list-style-type: none"> • Temperatuuriduri tõrge. • Jahutusvedeliku tase on liiga madal. • Õhu juurdevool mootori jahutusse on takistatud. • Mootori ventilaator ei ole korras. <p>Kui kostab ka hoiatusheli, on jahutusvedelik ületanud temperatuuri 120 °C.</p> <div style="border: 1px solid gray; padding: 5px; margin-top: 10px;"> <p>▲ HOIATUS Põletusohut kapoti avamisel</p> <p>Kui avate ülekuumenenud mootori või mootoriruumis tekkinud põlengu korral kapoti, võite puutuda kokku kuumade gaasidega või muude väljapaiskuvate töövedelikega.</p> <ul style="list-style-type: none"> ► Enne kapoti avamist laske ülekuumenenud mootoril jahtuda. </div>

Hoiatus-/ kontrolltuli	Võimalikud põhjused/tagajärjed ja ▶ lahendused
	<p>▶ Mootoriruumis tekkinud põlengu korral jätke kapott suletuks ja võtke ühendust tuletõrjega.</p> <p>▶ Peatuge kohe liiklusolukorda arvestades ja seisake mootor. Edasi ei tohi sõita!</p> <p>▶ Järgige teateid mitmeotstarbelisel ekraanil.</p> <p>Kui jahutusvedeliku temperatuuri näit on temperatuuriskaala alumises osas:</p> <p>▶ Võtke ühendust volitatud töökojaga.</p> <p>Muidu:</p> <p>▶ Lahkuge sõidukist ja minge sellest eemale, kuni mootor on jahtunud.</p> <p>▶ Kontrollige jahutusvedeliku taset (→ Lehekülg 282).</p> <p>▶ Kontrollige, et õhu juurdevool mootori jahutisse ei oleks takistatud.</p> <p>▶ Sõitke mootorit tugevasti koormamata lähima volitatud töökojani. Järgige seejuures, et jahutusvedeliku temperatuurinäit jääks alla 120 °C.</p>
 <p>Elektrisüsteemi tõrke hoiatuslamp</p>	<p>Põleb elektrilise vea punane hoiatuslamp.</p> <p>Elektrisüsteemis on tõrge.</p> <p>▶ Järgige teateid mitmeotstarbelisel ekraanil.</p>
 <p>Kütusevaru hoiatuslamp</p>	<p>Mootori töötamise ajal põleb kollane kütusereservi hoiatuslamp. Kütusevaru on jõudnud reservi tasemeni.</p> <p>▶ Tankige.</p>
 <p>Mootori diagnostika hoiatuslamp</p>	<p>Kollane mootori diagnostika hoiatuslamp põleb mootori töötamise ajal. Mootoris, heitgaasisüsteemis või kütusesüsteemis on tõrge. Seetõttu võidakse ületada heite piirväärtus ja mootor võib hakata tööle tõrkerežiimil.</p> <p>▶ Laske sõidukist nii kiiresti kui võimalik volitatud töökojas kontrollida.</p>

Rehvid

Hoiatus-/ kontrolltuli	Võimalikud põhjused/tagajärjed ja ▶ lahendused
 <p>Rehvirõhukontrolli hoiatuslamp vilgub</p>	<p>Kollane rehvirõhukontrolli (rõhukao/tõrke) hoiatuslamp vilgub umbes minut aega ja jääb siis pidevalt põlema.</p> <p>Rehvirõhu jälgimissüsteem on rikkis.</p> <p>▲ HOIATUS Õnnetusohutõttu rehvirõhukontrolli tõrke tõttu</p> <p>Kui rehvirõhukontrollis on tõrge, siis ei saa see nõuetekohaselt ühe või mitme rehvi rõhukaost hoiatada.</p>

Hoiatus-/ kontrolltuli	Võimalikud põhjused/tagajärjed ja ► lahendused
	<p>Liiga madala rehvirõhuga rehvid võivad halvendada nt sõiduomadusi, aga ka roolimis- ja pidurdusomadusi.</p> <p>► Laske rehvirõhukontrolli volitatud töökojas kontrollida.</p> <p>► Pöörduge volitatud töökoja poole.</p>
 <p>Rehvirõhukontrolli hoiatuslamp põleb</p>	<p>Põleb kollane rehvirõhukontrolli hoiatuslamp (rõhukadu/tõrge). Rehvirõhukontroll on vähemalt ühes rehvis tuvastanud rõhukao.</p> <p>▲ HOIATUS Õnnetusohu liiga madala rehvirõhu tõttu</p> <p>Liiga madala rehvirõhuga rehvid kujutavad endast järgmisi ohte:</p> <ul style="list-style-type: none"> • Rehvid võivad lõhkeda, eriti suurema koormuse ja kiiruse korral. • Rehvid võivad liigselt ja/või ebaühtlaselt kuluda, mis võib rehvide haarduvust oluliselt halvendada. • Sõiduomadused ning roolimis- ja pidurdusomadused võivad oluliselt halveneda. <p>Te võite sõiduki üle kontrolli kaotada.</p> <p>► Järgige soovitatud rehvirõhku.</p> <p>► Vajadusel korrigeerige rehvirõhku.</p> <p>► Peatage sõiduk liiklusolusid arvestades.</p> <p>► Kontrollige rehvirõhku ja rehve.</p>

1, 2, 3 ...

12 V pistikupesa	
vaata Pistikupesa (12 V)	
230 V pistikupesa	79
230 V pistikupesa	
vaata Pistikupesa (230 V) (eesmises keskkonsoolis)	
360°-kaamera	161
automaatrežiimi sisse-/väljalülitamine (tagurdukaamera)	163
Funktsioon	161
Korrashoid	287
vaate valimine	163

A

Adressiraamat	
vaata Kontaktid	
Abigraafik (pardaarvuti)	179
AdBlue®	136, 349
lisamine	138
lisandid	136, 349
puhtus	136, 349
Sõiduulatus kuvamine	137
Täitekogus	350
Täitetaseme kuvamine	137
ADR (tööpõrlemissageduse regulaator)	
seadmine	171
Aeg	
aja käsitsi seadmine	212
Ajatsooni seadmine	212
Kellaaja ja kuupäeva automaatne seadmine	212
kellaaja ja kuupäeva vormingu seadmine	212
Aken	
vaata Küljeaken	
akna ajam	
vaata Küljeaken	
Aktiivne parkimisabisüsteem	
manööverdamisabi	163
aktiivne pidurdusabisüsteem	150
funktsioonid/suunised	150
seadmine	152
Aktiivne pikivahe regulaator DIS-TRONIC	155
eeltingimused	156
funktsioon	155
kiiruse salvestamine	156

kiiruse suurendamine ja vähendamine	156
kiiruse valimine	156
roolinupud	156
sisselülitamine/aktiveerimine	156
süsteemi kasutusulatus	155
väljalülitamine/inaktiveerimine	156

Aku

Kaugjuhtimispuul (eelsoojendus ja -tuulutus)	107
käivitusabi (sõiduk)	296
käivitusaku eemaldamine/paigaldamine	300
käivitusaku klemmide lahtivõtmine ..	299
Laadimine	296
lisaaku lahtiühendamine mootoriruumis	302
suunised (sõiduk)	295
sõiduki aku laadimine	296
Ühendage lahti lisaaku kõrvalistuja istme all	303

Aku kaitselüliti

juhised	122
Pingevarustuse sisse- ja väljalülitamine	123

Alarmi lõpetamine (vargaalarm)

Alarmisüsteem

vaata Vargaalarm	
Alkoholi tarbimine ja juhtimine	113
Allavahetuse kasutamine	127
Alternatiivne marsruut	
vaata Marsruut	
Andmehaldus (sõiduk)	28
Andmete impordimine ja eksportimine	215
impordimine ja eksportimine	215
tööpõhimõte/suunised	215

Android Auto	255
edastatud sõiduki andmed	256
heliseaded	255
Mobiiltelefoni ühendamine	255
sulgemine	256
suunis	255
ülevaade	255

Android Auto™	
juhtimine rakendusnuppudega	256

Andurid (hooldus)

Appikutsesüsteem	
vaata Mercedes-Benz'i appikutsesüsteem	

Apple CarPlay™	253
edastatud sõiduki andmed	256
heliseaded	254
iPhone®-i ühendamine	254
juhtimine rakendusnuppudega	254
sulgemine	254
suunised	254
ülevaade	253

Armatuurilaua valgustus

vaata Näidikuploki valgustus

Armatuurilaud

vaata Armatuurilaud (ülevaade)

Armatuurilaud (ülevaade)	6
---------------------------------------	---

arvuti

vaata pardaarvuti

ASR (veojõukontrolli süsteem)	148
--	-----

ASSYST PLUS	278
--------------------------	-----

erilised hooldusmeetmed	278
funktsioon/suunised	278
hooldustähtaja näitamine	278
regulaarsed hooldustööd	278
seisujad lahutatud akuga	278

Auto võti

vaata Võti

Automaatkäigukast

allavahetus	127
DIRECT SELECTi käiguvalits	124
käiguasendi näit	124
käiguasendid	124
lülitusvahemiku piiramine	126
parkimisasendi sisselülitamine	126
sõiduasendi sisselülitamine	126
tagurduskäigu sisselülitamine	125
tühikäigu sisselülitamine	125

Automaatne pikivahe seadmine

vaata Aktiivne pikivahe regulaator
DISTRONIC

Automaatsed sõidutuled	83
-------------------------------------	----

Automaatselt kohanduvad kaugtuled

sisse- ja väljalülitamine	86
tööpõhimõte	85

Autopesu

vaata Korrashoid

Autoriõigus	29
--------------------------	----

Avatud lähtekoodiga tarkvara	29
---	----

B

BAS (pidurdusabisüsteem)	148
---------------------------------------	-----

Blokeerumisvastane süsteem

vaata Blokeerumisvastane süsteem (ABS)

Blokeerumisvastane süsteem (ABS) ...	148
---	-----

Bluetooth®	213
-------------------------	-----

internetiühenduse moodustamine	257
sisse- ja väljalülitamine	213
teave	212

C

Car-to-X-andmeside

ohuteadete näitamine	238
ohuteadete saatmine	238
ülevaade	238

D

Diagnostikapesa	26
------------------------------	----

Dialogisüsteem

vaata LINGUATRONIC

Digitaalne kasutusjuhend	21
---------------------------------------	----

digitaalne spidomeeter	179
-------------------------------------	-----

Diislikütus

madal välistemperatuur	348
suunised	348

DIRECT SELECTi käiguvalits	124
---	-----

parkimisasendi automaatne sisse- lülitamine	126
parkimisasendi sisselülitamine	126
sõiduasendi sisselülitamine	126
tagurduskäigu sisselülitamine	125
tööpõhimõte	124
tühikäigu sisselülitamine	125

DISTRONIC

vaata Aktiivne pikivahe regulaator
DISTRONIC

Drive Away Assist	167
--------------------------------	-----

DSR (allamäge sõidukiiruse reguleerimine)

sisse- ja väljalülitamine	130
suunised	129

düüsid





vaata tuulutussavad

E





EBD (pidurdusjõu elektrooniline jaotussüsteem)	150
---	-----

ECO start-stopp-funktsioon	120
---	-----









mootori automaatne käivitamine	120
mootori automaatne seiskumine	120
tööpõhimõte	120
välja- ja sisselülitamine	121

ECO-näit		
lähetestamine	180	
otstarve	121	
Edastatud sõiduki andmed		
Android Auto	256	
Apple CarPlay™	256	
eelsoojendus		
tõrked	107	
vaata Õhk-lisasoojendus		
Eelsoojendus ja -tuulutus		
ekraaninäidud (kaugjuhtimispuul)	106	
seadmine (kaugjuhtimispuuldiga)	106	
seadmine (pardaarvutis)	107	
Eelsoojendus ja -tuulutus		
vaata lisasoojendus		
vaata Vesi-lisasoojendus		
Ehisdetail (korrashoid)	289	
Ekraan (korrashoid)	289	
Ekraan (multimeediasüsteem)		
seaded	211	
Ekraan (multimeediumisüsteem)	201	
kasutamine	201	
lähtekuva	200	
suunised	199	
Ekraan (pardaarvuti)	177	
Ekraaniteade	358	
avamine (pardaarvuti)	358	
suunised	358	
Ekraaniteated		
	368	
 --- km/h (--- km/h)	364	
 12 V battery See Owner's Manual (12 V aku, vt kasutusjuhendit)	370	
Active Brake Assist Functions currently limited See Owner's Manual (Aktiivse pidurdusabisüsteemi funktsioonid on ajutiselt piiratud, vt kasutusjuhendit)	361	
Active Brake Assist Functions limited See Owner's Manual (Aktiivse pidurdusabisüsteemi funktsioonid piiratud, vt kasutusjuhendit)	361	
Active Distance Assist available again (Aktiivne pikivaheabi on jälle kasutatav)	365	
Active Distance Assist currently unavailable See Owner's Manual (Aktiivset pikivaheabi ei saa ajutiselt kasutada, vt kasutusjuhendit)	364	
Active Distance Assist inoperative (Pikivahe aktiivne abisüsteem ei tööta)	364	
Active Lane Keeping Assist Camera view restricted See Owner's Manual (Sõidurajal püsimise aktiivse abisüsteemi kaamera-vaade on takistatud, vt kasutusjuhendit)	366	
Active Lane Keeping Assist currently unavailable See Owner's Manual (Sõidurajal püsimise aktiivne abisüsteem ei ole hetkel saadaval, vt kasutusjuhendit)	367	
Active Lane Keeping Assist inoperative (Sõidurajal püsimise aktiivne abisüsteem ei tööta)	367	
Adaptive Highbeam Assist Camera view restricted See Owner's Manual (Adaptive Highbeam Assist Camera view restricted See Owner's Manual (Kohanduv kaugtule abisüsteem Kaamera vaade on piiratud Vaata kasutusjuhendit))	381	
Adaptive Highbeam Assist currently unavailable See Owner's Manual (Adaptive Highbeam Assist currently unavailable See Owner's Manual (Kohanduv kaugtule abisüsteem ei ole praegu kasutatav Vaata kasutusjuhendit))	381	
Adaptive Highbeam Assist inoperative (Adaptive Highbeam Assist inoperative (Kohanduv kaugtule abisüsteem ei tööta))	381	
 AdBlue system fault Engine start not possible (AdBlue-süsteemi tõrge, mootorit ei saa käivitada)	373	















 AdBlue system fault Perf. reduced in XXX km See Owner's Manual (AdBlue-süsteemi tõrge, võimsus on piiratud XXX km pärast, vt kasutusjuhendit)	372	 AUTO lights inoperative (AUTO-tuled ei tööta)	381
 AdBlue system fault Perf. reduced: 20 km/h No start in XXX km (AdBlue-süsteemi tõrge, võimsus on piiratud: 20 km/h. Ei käivitatu XXX km pärast)	373	 Before starting the engine, turn the steering wheel. (Keerake enne mootori käivitamist rooli.)	378
 AdBlue system fault Performance reduced after eng. restart: XXX km/h (AdBlue süsteemi rike Võimsus vähenenud pärast uuesti käivitamist: XXX km/h)	374	 Blind Spot Assist currently unavailable See Owner's Manual (Pimenurga abisüsteem ei ole hetkel saadaval, vt kasutusjuhendit)	366
 AdBlue system fault Performance reduced: 20 km/h (AdBlue-süsteemi tõrge, võimsus piiratud: 20 km/h)	374	 Blind Spot Assist inoperative (Pimenurga abisüsteem ei tööta)	366
 AdBlue system fault Performance reduced (AdBlue-süsteemi tõrge, võimsus piiratud)	374	 Blind Spot Assist Trailer not monitored (Haagise pimenurgaabi ei jälgita)	366
 AdBlue system fault See Owner's Manual (AdBlue-süsteemi tõrge, vt kasutusjuhendit)	372, 374	 Cannot measure fluid level (Täitetaset ei saa mõõta)	372
 Add 1 litre engine oil when next refuelling (Lisage järgmise tanklapeatuse korral 1 liiter mootoriõli)	368	 Change key batteries (Vahtage võtme patareid välja)	376
Air conditioning Malfunction See Owner's Manual (Kliimaseadme tõrge, vt kasutusjuhendit)	378	 Check brake fluid level (Kontrollige pidurivedeliku taset)	360
Apply brake to deselect Park (P) position (Käiguasendist P väljumiseks vajutage pidurit)	380	 Check brake pads See Owner's Manual (Kontrollige pidurikatteid Vaadake kasutusjuhendit)	360
Apply brake to select R (Käigu R sisselülitamiseks rakendage pidur) ...	378	 Check eng. oil lev. when next refuelling (Kontrollige järgmises tanklapeatuses mootoriõli taset)	369
 ATTENTION ASSIST inoperative (ATTENTION ASSIST ei tööta)	367	 Check tyre(s) (Kontrollige rehve)	375
 ATTENTION ASSIST: Take a break! (ATTENTION ASSIST: tehke paus!)	367	 Clean the fuel filter (Puhastage kütusefiltrit)	368
		 Coolant Stop vehicle Switch engine off (Jahutusvedelik, peatuge, seisake mootor)	370
		 Cruise control and Limiter inoperative (TEMPOMAT ega kiirusepiiraja ei tööta)	364
		 Cruise control inoperative (TEMPOMAT ei tööta)	364
		 Currently unavailable Camera dirty (Ei saa hetkel kasutada, kaamera on märdunud)	365

Currently unavailable Radar sensors dirty (Ei saa hetkel kasutada, radariandurid on määrdunud)	365	 Key not detected (Võtit ei tuvastatud) (punane ekraaniteade) ..	376
 currently unavailable See Owner's Manual (Ei saa ajutiselt kasutada, vt kasutusjuhendit)	363	 Key not detected (Võtit ei tuvastatud) (valge ekraaniteade)	376
 currently unavailable See Owner's Manual (Ei saa hetkel kasutada, vt kasutusjuhendit)	362	 Left dipped beam (Vasakpoolne lähituli) (näide)	382
LIM	364	 Left windowbag malfunction Consult workshop (Vasaku turvakardina tõrge, pöörduge töökoja poole) (näide)	358
 Engine oil level cannot be measured (Mootoriõli taset ei ole võimalik mõõta)	368	Limiters inoperative (Kiirusepiiraja ei tööta)	364
 Engine oil level Reduce oil level (Mootoriõli tase, vähendage õlitaset)	368	Limiters passive (Kiirusepiiraja on passiivne)	364
 Engine oil level Stop vehicle Switch engine off (Mootoriõli tase, peatuge, lülitage mootor välja)	369	 Malfunction See Owner's Manual (Tõrge, vt kasutusjuhendit) ..	382
 Engine oil pressure Stop Switch off engine (Mootoriõli rõhk, peatuge, lülitage mootor välja)	368	 Maximum speed exceeded (Maksimaalne kiirus ületatud)	363
 Front left malfunction Consult workshop (Tõrge ees vasakul, pöörduge töökoja poole) (näide)	358	N permanently active Risk of vehicle rolling (N on püsivalt aktiivne, sõiduki veeremahakamise oht)	379
 Incline too steep See Owner's Manual (Liiga järsk langus, vt kasutusjuhendit)	359	 Off (Off (Väljas))	364
 inoperative Battery low (Ei tööta, aku on nõrk)	378	HOLD Off (Väljas)	365
 inoperative Refuel vehicle (Ei tööta, tankige sõidukit)	377	Only select Park (P) when vehicle is stationary (Valige käik P ainult seisva sõiduki korral)	379
 inoperative See Owner's Manual (Ei tööta, vt kasutusjuhendit)	377	 Parking brake inoperative (Seisupidur ei tööta)	359
 inoperative See Owner's Manual (Ei tööta, vt kasutusjuhendit)	363	 Parking brake See Owner's Manual (Seisupidur, vt kasutusjuhendit)	360
 inoperative See Owner's Manual (Ei tööta, vt kasutusjuhendit)	362	 Place the key in the marked space See Owner's Manual (Aseta võti näidatud kohale Vt kasutusjuhendit)	376
EBD inoperative See Owner's Manual (Ei tööta, vt kasutusjuhendit)	362	Radar sensors dirty See Owner's Manual (Radar sensors dirty See Owner's Manual)	361
		 Rectify tyre pressure (Korrigeerige rehvirõhku)	376

 Refill AdBlue No start in XXX km (Lisage AdBlue'd, käivitamine ei ole võimalik XXX km pärast) 372	Step not extended See Owner's Manual (Step not extended See Owner's Manual) või astme väljalükkumise tõrge 380
 Refill AdBlue See Owner's Manual (Lisage AdBlue'd, vt kasutusjuhendit) 371, 373	 Stop vehicle Leave engine running (Peatage sõiduk, jätke mootor tööle ja oodake, kuni käigu- kast jahtub) 369
 Refill AdBlue Start not possible (Lisage AdBlue'd, mootorit ei saa käivitada) 372	 Stop vehicle See Owner's Manual (Peatage sõiduk, vt kasutusjuhendit) 369
Regenereerimine ei ole võimalik 371	 Switch off lights (Lülitage tuled välja) 381
 Replace air cleaner (Vahtage õhufilter) 368	 Switch on headlamps (Lülitage sõidutuled sisse) 381
 Replace key (Vahetage koodi) 377	Sõiduki asukoha määramine on aktiveeritud. Detaile vaadake käsiraamatust või juurdekuuluvast mobiilirakendusest. või Sõiduki asukoha määramine aktiveeritud, vt käsiraamatut või mobiilirakendust. 380
 Reserve fuel level (Kütusevaru reservitase) 367	 System fault No start in XXX km (System fault No start in XXX km (Süsteemi tõrge, käivitada ei saa XXX km pärast)) 372
 Restraint sys. malfunction Consult workshop (Turvasüsteemi tõrge. Võtke ühendust töökojaga) 359	To shift out of P or N, depress brake and start engine (Käiguasendist P või N väljumiseks vajutage pidurit ja käivitage mootor) 380
Reversing not poss. Consult workshop (Tagurdamine ei ole võimalik. Võtke ühendust töökojaga) 379	To start engine, shift to either P or N (Mootori käivitamiseks lülitage sisse käik P või N) 378
Risk of vehicle rolling Driver door open and transmission not in P (Sõiduki veeremahakkamise oht, juhiuks on avatud ja käiguasend P ei ole sisse lülitatud) 379	 Top up AdBlue Perf. reduced in XXX km See Owner's Manual (Lisage AdBlue'd, võimsus on piiratud XXX km pärast, vt kasutusjuhendit) 371
 See Owner's Manual (Vt kasutusjuhendit) 370	 Top up AdBlue Perf. reduced: 20 km/h No start in XXX km (Lisage AdBlue'd, võimsus vähenatud: 20 km/h, käivitada ei saa XXX km pärast) 371
SOS NOT READY 361	
Speed limit (winter tyres) XXX km/h (Speed limit (winter tyres) XXX km/h (piirkiirus (talverehvidel) XXX km/h)) 364	
 Steering malfunction Increased physical effort See Owner's Manual (Rooli tõrge, vaja rakendada suuremat jõudu, vt kasutusjuhendit) 378	
 Steering malfunction Stop immediately See Owner's Manual (Rooli tõrge, peatuge kohe, vt kasutusjuhendit) 378	

 Top up AdBlue Performance reduced after eng. restart: 20 km/h (Lisage AdBlue'd, võimsus on vähenenud pärast mootori käivitamist: 20 km/h)	373	 Vehicle is operational Switch off the ignition before exiting (Sõiduk on töövalmis seisundis, lülitage enne väljumist süüde välja)	379
 Top up AdBlue Performance reduced (Lisage AdBlue'd, võimsus piiratud)	373	 Wheel sens. missing (Rattaandur puudub)	375
 Top up AdBlue Power reduced: 20 km/h (Lisage AdBlue'd, võimsus piiratud: 20 km/h)	374	Without changing gear, consult workshop (Pöörduge ilma käiku vahetamata töökoja poole)	379
 Top up coolant See Owner's Manual (Lisage jahutusvedelikku, vt kasutusjuhendit)	370	Elektriline astmelaud	
 Top up washer fluid (Lisage klaasipesuvedelikku)	377	avamine tõrke korral	54
Traffic Sign Assist Camera view restricted See Owner's Manual (Liiklusmärkide tuvastussüsteemi vaade on takistatud, vt kasutusjuhendit)	366	funktsioon	53
Traffic Sign Assist currently unavailable See Owner's Manual (Liiklusmärkide tuvastussüsteem ei ole hetkel saadaval, vt kasutusjuhendit)	366	sisse- ja väljaliigutamine	53
Traffic Sign Assist inoperative (Liiklusmärkide tuvastussüsteem ei tööta)	365	takistus	53
Transmission Malfunction Stop (Käigukasti tõrge, peatuge)	379	väljaliigutamise tõkestamine	53
Tyre press. monitor currently unavailable (Rehvirõhukontrolli ei saa hetkel kasutada)	375	Elektriline lükanduks	
Tyre pressure monitor inoperative No wheel sensors (Rehvirõhu jälgimissüsteem ei tööta, rattaandurid puuduvad)	375	avamine ja sulgemine võtmega	50
Tyre pressure monitor inoperative (Rehvirõhukontroll ei tööta)	376	avamine uksekäepidemega	50
 Warning tyre defect (Tähelepanu, rehvikahjustus)	375	lukustuse käsitsi avamine	51
		nupuga avamine	49
		paikaseadmine	51
		tööpõhimõte	48
		võtme programmeerimine	50
		Elektriline seisupidur	144
		automaatne rakendumine	144
		automaatne vabastamine	144
		Juhised	143
		käsitsi rakendamine või vabastamine	145
		Ohuolukorras pidurdamine	145
		Elektriline sulgemisabi	
		juhised	48
		Elektrisüsteemi kaitsmed	
		vaata Kaitsmed	
		Elektromagnetiline ühilduvus (vastavusdeklaratsioon)	25
		Elektroonikasüsteem	345
		Elektrooniline kliirensi automaatseadmine (ENR)	131
		sõiduki langetamine	132
		sõiduki tõstmine	132
		tõrked	134
		tööpõhimõte	131
		õhupauna käsitsi täispumpamine	133
		Elektrooniline stabiilsuskontroll	
		vaata ESP® (elektrooniline stabiilsuskontroll)	
		ERA-GLONASS-katserežiim	
		alustamine ja lõpetamine	295

Erisihtkoht	
kiirvalimine	232
valimine	222
Erisihtkohtade sümbolid	
valimine	239
ESC (elektrooniline stabiilsuskontroll)	
vaata ESP® (elektrooniline stabiilsuskontroll)	
Esiistmed	
8-suunalised seadistusvõimalused	65
ilma istme mugavuspaketita	62
istme mugavuspaketiga	63
keeramine	67
mälu funktsioon	65
seadmine (elektriline)	65
seadmine (mehaaniline)	62, 63
esiklaas	94
klaasipuhasti harjade vahetamine	94
klaasipuhasti harjade vahetamine (WET WIPER SYSTEM)	94
Esiklaasi kohal oleva lukustatava panipaiga avamine/sulgemine	75
Esiklaasi soojenduse sisse- ja väljalülitamine	103
Esindus	
vaata Volitatud töökoda	
Esiturvapadi (juht, kõrvalistuja)	33
Esiuks	
avamine (seestpoolt)	46
lukustuse avamine (seestpoolt)	46
Esmaabikomplekt	292
ESP®	
haagise stabiilsuskontroll	149
külgtuule abisüsteem	149
ESP® (elektrooniline stabiilsuskontroll)	
sisse- ja väljalülitamine	149
tööpõhimõte/suunised	149
G	
Garantii	28
H	
Haagise kasutamine	
haagise külge- ja lahtiühendamine	173
Haagisekoormused	355
kuulpoldi paigaldamine	172
lubatud teljekoormus	346
pistikupesa	173
suunised	171
sõidurajal püsimise abisüsteem	168
Sõidurajalt kõrvalekaldumise hoiatussüsteem	168
vertikaalne koormus (maksimaalne)	355
haagise stabiilsuskontroll	149
Haagisega sõitmine	
Kuulpoldi eemaldamine	173
Haagisekoormused	355
Haakeseadis	
Haagise kasutamise suunised	171
Korrashoid	287
Kuulpoldi eemaldamine	173
kuulpoldi paigaldamine	172
pistikupesa	173
üldised suunised	354
Heli	
vaata Heliseaded	
Heliseaded	269
automaatne helitugevuse sobitamine	269
helimenüü avamine	269
helitasakaalu ja -jaotuse seadmine ..	269
kõrgete, keskmiste ja madalate toonide seadmine	269
teave	269
Helistamine	
vaata Kõned	
Hoiatus- ja märgulambid	
ülevalde	382
Hoiatus- ja märgutuli	8
Hoiatus-/ kontrolltuli	
 ABSi hoiatuslamp	386
 Elektrilise seisupiduri rakedatuse punane märgutuli ei põle	382
 Elektrilise seisupiduri rakedatuse punane märgutuli põleb	383
 Elektrilise seisupiduri rakedatuse punane märgutuli vilgub	383
 Elektrilise seisupiduri tõrke kollane märgutuli ei põle	383
 Elektrilise seisupiduri tõrke kollane märgutuli põleb	382, 383
 Elektrisüsteemi tõrke hoiatuslamp	388
 ESP hoiatuslamp® vilgub	385
 ESP® hoiatuslamp põleb	385

 Hoiatuslamp ESP® OFF	385
 Jahutusvedeliku hoiatuslamp	387
 Kütusevaru hoiatuslamp	388
 Mootori diagnostika hoiatus- lamp	388
 pidurdamise hoiatuslamp (kollane)	384
 Pidurdamise hoiatuslamp (punane)	384
 Pikivahe hoiatuslamp	387
 Rehvirõhukontrolli hoiatus- lamp põleb	389
 Rehvirõhukontrolli hoiatus- lamp vilgub	388
 Roolivõimendi hoiatuslamp	387
 Seisupiduri rakendatuse punane märgutuli põleb	384
 Turvasüsteemi hoiatuslamp	385
 Turvavöö hoiatuslamp põleb	386
 Turvavöö hoiatuslamp vilgub	386

Hoiatussüsteem

vaata Vargaalarm

HOLD-funktsioon	157
------------------------------	-----

Hooldus

Käsitsi pesemine	286
mattvärv	286
Pesula	285
Survepesur	286
värv	286
vaata ASSYST PLUS	

Hooldus (pardaarvuti)	178
------------------------------------	-----

hooldusvälba näit

vaata ASSYST PLUS

hõõglambi vahetamine

vaata Pirni vahetamine

Hädaabivõti

ukse lukustuse avamine	47
ukse lukustuse sulgemine	47
väljavõtmine ja sissepanemine	44

Hääljuhtimissüsteem

vaata LINGUATRONIC

Häälkäskude liigid (LINGUATRONIC) ..	185
---	-----

I	
Ilmateade	243
Immobilisaator	58

Intelligent Light System

automaatselt kohanduvad kaugtu- led	85
pöördetuled	85

Internet

ajaloo kustutamine	260
järjehoidja kustutamine	260
järjehoidjate haldamine	260
veebibrauseri sulgemine	261
veebilehe avamine	259

Internetiraadio

avamine	261
jaama kustutamine	262
jaama salvestamine	262
jaama valimine ja ühendamine	262
jaamade loendi avamine (viimati valitud kategooria)	263
kasutustingimused	262
registreerimine	262
valikute seadmine	262
voogedastuse valimine	262
väljalogimine	262
ülevaade	262

Internetiühendus

automaatne katkestamine	258
automaatne loomine	258
katkestamise inaktiivsuse järel	258
loomine	258
loomine (Bluetooth®)	257
loomine (WLAN)	257
lubamise tühistamine (mobiiltele- fon)	258
mobiiltelefoni andmete	258
piirangud	256
pääsuandmete seadmine (Blue- tooth®)	257
sidemooduli funktsioon	257
teave	256
Ühenduse seisund	259
Ühenduse seisundi näitamine	259

iPhone®

vaata Apple CarPlay™

ISOFIX-turvaistme kinnitus

Juhised	36
paigaldamine	37

istmed	62, 69
4-suunalise nimmetoe seadmine	66
8-suunalised seadistusvõimalused	65
eesmine (elektriline seadmine)	65
eesmine (mehaaniline seadmine)	63
eesmised (mehaaniline seadmine, ilma istme mugavuspaketita)	62

esiistmed (mehaaniline seadmine, istme mugavuspaketiga)	63
ilma istme mugavuspaketita	62
istepinna seadmine (topelt-kõrvaliste)	68
istme mugavuspaketiga	63
juhiistme õige asend	62
keeramine (esiiste)	67
klappistme alla- ja ülespööramine	68
käetugede seadmine	68
Käetugede seadmine (tagaiste)	72
mälufunktsioon	65
mälufunktsiooni kasutamine	67
peatoe mehaaniline seadmine	72
seadistusvõimalused	17
tagaistme paigaldamine ja eemaldamine	69
Istmekate (korrashoid)	289
Istmesoojenduse sisse- ja väljalülitamine	73
J	
Jaam	
kustutamine	268
nihutamine	268
otsimine	268
sageduse fikseerimine	268
sageduse otsesisestus	268
salvestamine	268
seadmine	267
Jaama jälgimine	
seadmine	268
Jaamade loend	
avamine	268
Jaamamälu	
muutmine	268
Jahutusvedelik (mootor)	
suunised	353
taseme kontrollimine	282
Jalamatt	81
Juhi valvsusabisüsteem	
vaata Juhi valvsusabisüsteem ATTENTION ASSIST	
Juhi valvsusabisüsteem ATTENTION ASSIST	163, 164
funktsioon	163
seadmine	164
süsteemi kasutusulatus	163
juhiiste	
vaata istmed	
Juhtimine ja alkoholi tarbimine	113
Juhtmevaba laadimine	
funktsioonid/suunised	80
Mobiiltelefon	81
Jõuvõtt	
sisse- ja väljalülitamine	170
Jäälkläbisõidu näitamine (teekonnamenüü)	179
K	
Kaamera	
vaata 360°-kaamera	
vaata Tagurduskaamera	
Kaart	236, 238
erisihtkohtade sümbolite valimine	239
ilmateate näitamine	243
järgmise ristuva tee näitamine	240
kaardi mõõtkava automaatne seadmine	242
kaardi suuna valimine	239
kaardi versiooni näitamine	241
kaardiandmed	242
Kiirteeteabe sisse-/väljalülitamine ...	240
kompassi näitamine	242
Liikluskaardi näitamine	236
mõõtkava seadmine	238
nihutamine	239
piirkonna kustutamine	241
piirkonna muutmine	241
piirkonna vältimine	241
piirkonna vältimine (ülevaade)	241
Qibla näitamine	242
satelliidikaardi näitamine	243
tekstiinfo valimine	240
uuendamine	242
Kaitsmed	308
enne vahetamist	308
kaitsmekarp juhiistmekastis	308
Kaitsmekarp kõrvalistuja jalaruumis	308
suunised	308
Kandurisüsteemid (suunised)	273
Kapoti avamine ja sulgemine	278
Kasutajaprofiilid	204
Kasutusjuhend (digitaalne)	21
Kasutusjuhend (sõiduki varustus)	24
Katuseraam	356
Katuseraam (suunised)	273
Kaugjuhtimispuult (eelsoojendus ja -tuulutus)	
ekraaninäidud	106
patarei vahetamine	107

seadmine	106	Klaasipesuvedelik (suunised)	353
Kaugkäivituse ühendus	296	klaasipuhasti	
Kaugtuled		klaasipuhasti harjade vahetamine	94
automaatselt kohanduvad kaugtu-		klaasipuhasti harjade vahetamine	
led	85	(WET WIPER SYSTEM)	94
lampide vahetamine	89	sisse- ja väljalülitamine	93
Kaugtuli	84	Klaasipuhasti harjad	
sisse-/väljalülitamine	84	Korrashoid	287
Keel	215	vahetamine (esiklaas)	94
seadmine	215	vahetamine (tagaklaas)	95
suunised	215	vahetamine (WET WIPER SYSTEM)	94
Kereehituse juhised	23	klienditeenindus	
Keskkonnakaitse		vaata ASSYST PLUS	
Suunised	22	Kliimaseade	
Vana sõiduki tagasisivõtmine	22	automaatne seadmine	101
Kiirendus		automaatne seadmine (taga)	101
vaata Allavahetuse kasutamine		eesmised tuulutusavad	103
Kiiruse kohanduv seadmine		esiklaasi soojenduse sisse- ja väl-	
vaata Aktiivne pikivahe regulaator		jalülitamine	103
DISTRONIC		katuse tuulutusavad	104
Kiiruse piiramine		kliimaseadme funktsiooni sisse- ja	
vaata Kiirusepiiraja		väljalülitamine	101
Kiiruse seadmine		külmaaine	354
vaata TEMPOMAT		lisa-soojendus	104
Kiirusepiiraja	153	niiskuse eemaldamine klaasidelt	102
eeltingimused	153	pakiruumi tuulutus	110
funktsioon	153	sisse-/väljalülitamine	100
kiiruse salvestamine	153	sõiduki tuulutamine (mugavusava-	
kiiruse seadmine	153	mine)	57
kiiruse valimine	153	sünkroniseerimisfunktsiooni sisse-	
nupud	153	ja väljalülitamine (juhtpaneel)	102
passiivne	153	tagaklaasi soojenduse sisse- ja väl-	
püsiv seadistus	155	jalülitamine	103
sisselülitamine	153	tagaosa soojenduse seadmine	101
Süsteemi kasutusulatus	153	tagumised tuulutusavad	104
valimine	153	TEMPMATICu juhtpaneel	99
väljalülitamine	153	THERMOTRONICu juhtpaneel	100
Kiirusepiirang	115	Vesi-lisa-soojendus	105
Kiirusepiirang talverehvide korral		õhujaoituse asendid	102
seadmine	155	õhujaoituse seadmine	102
Kinnituskohad	272	õhuringluse režiimi sisse- ja välja-	
teave	355	lülitamine	102
klaasid		Kliimaseadme funktsiooni sisse- ja	
vaata Küljeaken		väljalülitamine	101
klaasid (hooldus)	287	Kliirensi reguleerimine	
Klaasipesuri paagi täitmine	283	vaata Elektrooniline kliirensi auto-	
Klaasipesuvedelik		maatne seadmine (ENR)	
teave	354	Kogu läbisõidu näitamine (teekon-	
vaata Klaasipesuvedelik (suunised)		namenüü)	179
		Kohaltvõtu abisüsteem	157
		vaata Kohaltvõtu abisüsteem	
		Kohanduvad pidurituled	152

Kompass	242	Kõne lõpetamine	248
Kontaktid	249	mitme osalejaga kõne	248
allalaadimine (mobiiltelefonist)	249	tegemine	248
avamine	249	vastuvõtmine	248
Helistamine	250	vestluse ajal sissetulev kõne (kopu- tus)	248
importimine	250	Kõneloend	
importimine (ülevaade)	250	Helistamine	251
kustutamine	250	kustutamine	252
lemmikuna salvestamine	251	valikute valimine	251
Lemmikute kustutamine	251	Ülevaade	251
nime vorming	249	Kõrvalistujapink	
salvestamine	250	istepinna ette ja tagasi pööramine	68
soovituste valikute seadmine	250	laegas	76
teave	249	Käigu vahetamine	
valikud	250	käiguvahetussoovitus	124
Koorma kinnitamine	74, 270	Käiguasendi näit	124
Koormakinnitus		Käigukang	123
Juhised	271	Käiguvahetussoovitus	124
Kinnitusaasade paigaldamine ja		Käiguvalits	
eemaldamine	273	vaata DIRECT SELECTi käiguvalits	
Kinnituskohad	272	Käimatõmbamine	307
koormakinnitusaasad	273	käivitamine	
Koormamissuunised	74, 270	vaata Sõiduk	
Koormusjaotus	271	Käivitamine	
Korrashoid	289	vaata Sõiduk	
andurid	287	käivitusabi	
ekraan	289	vaata Kaugkäivituse ühendus	
Haakeseadis	287	Käsipidur (elektriline)	
Istmekate	289	vaata Elektriline seisupidur	
klaasid	287	Käsipidur (manuaalne)	
Klaasipuhasti harjad	287	vaata Manuaalne seisupidur	
Laekate	289	Käsitsemisüsteem	
Plastkate	289	pardaarvuti	176
Puit/ehisosad	289	Käsitsi pesemine (hooldus)	286
Rattad/veljed	287	Külgeehitused	23
Tagurduskaamera/360°-kaamera	287	Külgturvapadi	33
Turvavöö	289	külgtuule abisüsteem	
Vaip	289	funktsioonid/suunised	149
Välisvalgustid	287	Küljeaken	56
Väljalasketorud	287	avamine	56
Kuulpolt		avamine (kõik)	56
Eemaldamine	173	Mugavusavamine	57
paigaldamine	172	Mugavussulgemine	58
Kuupäev		seadmine	58
kuupäeva ja kellaaja automaatne		sulgemine	56
seadmine	212	sulgemine (kõik)	56
Kuupäeva vormingu seadmine	212	tõrge	58
Kõned	248	võtmeaga avamine	57
Funktsioonide sisselülitamine kõne			
ajal	248		
keeldumine	248		

võtmeaga sulgemine	58
Küljepeeglid	96
kokku- ja lahtipööramine	96
seadistusvõimalused	17
seadmine	96
Külmaaine (kliimaseade)	
suunised	354
Kütus	
diislikütus	348
filtrist vee eemaldamine	284
kvaliteet (diislikütus)	348
kütusevaru	349
madal välistemperatuur	348
paagi maht	349
tankimine	134
tõrked	136
Kütusekulu (pardaarvuti)	179
Kütusekulu näit	
avamine	218
L	
Laadimine	
Aku	296
mobiiltelefon (juhtmevaba)	80
Lae kandursüsteem	274
Laegas	76
Laekandur (sees)	274
Laekate (korrashoid)	289
Lambi vahetamine	
vaata Pirni vahetamine	
Lampide vahetamine	
kaugtuled	89
lisasuunatud (nelikveoga sõidu- kid)	90
lähituled	89
numbrituli	91
salongituli (taga)	93
suunatud (ees)	89
ääretuled	92
lapse turvaiste	
ISOFIX-(suunised)	36
kinnitamine (juhised)	39
seljaga sõidusuunas lapse tur- vaiste (suunised)	38
Lapsed	
suunised ohutu transportimise kohta	35
Lapselukk (uksed)	41
Lemmikloomad sõidukis	42

Lemmikud	
avamine	206
kustutamine	207
lisamine	206
ülevaade	206
ümbernimetamine	207
ümberpaigutamine	207
Lepinguline töökoda	
vaata Volitatud töökoda	
Liikluskaart	
vaata Kaart	
Liiklusemärkide tuvastussüsteem	164
Funktsioon/suunised	164
seadmine	165
Süsteemi kasutusulatus	164
Liiklusaudio helitugevuse suuren- damine	
seadmine	268
Liiklusteade edastamine	
sisse- ja väljalülitamine	268
Liiklusteated	235
Liikluskaardi näitamine	236
Liiklussündmuste näitamine	237
Live Traffic teave	235
Näidu sisselülitamine	237
ülevaade	235
LINGUATRONIC	184
akustilised abivahendid	186
dialogi pidamine	184
Häälkäskude liigid	185
kasutatavad funktsioonid	185
keeleseade	185
kõnequaliteedi parandamine	186
Meediumimängija häälkäskud	192
mitmefunktsiooniline rool (kasuta- mine)	184
Navigeerimise häälkäskud	187
numbrite sisestamine	185
raadio häälkäskud	191
rakendusepõhised häälkäskud	185
seadmine (multimeediumsüsteem) ...	185
SMSi häälkäskud	194
suunised häälkäskude kohta	187
Sõiduki häälkäskud	195
Sõnumi häälkäskud	194
telefoni häälkäsk	190
töökindlus	184
Veebipõhine hääljuhitime	186
üldised häälkäskud	185
Ümberlülitamise häälkäskud	187
Lisandid	350
AdBlue®	136, 349

salvestatud marsruudi näitamine kaardil	229	ülevaade	176
salvestatud marsruudi salvestamine	230	Mercedes PRO	
sihtkoha teabe näitamine	227	teave	197
Teadete valimine	227	Mercedes PRO connect	
tüübi valimine	225	edastatud andmed	198
vahesihtkohtadega arvutamine	228	helistamine ülakonsooli kaudu	197
valikute valimine	226	klienditeeninduskeskuse avamine	197
Übersõitmissoovituse rakendamise pärast päringut	237	nõusolek andmete edastamiseks	198
Mattvärv (puhastamissuunised)	286	rikkeabikõne rikkeabikõne nupuga ...	197
MBUX-multimeediasüsteem (üle-vaade)	199	teave	197
Meediumid		õnnetusehaldus	198
meediumiallika valimine	182	Mercedes-Benz appikutesüsteem	293
meediumiesituse juhtimine	182	Andmetöölusteave	294
menüü (pardaarvuti)	182	automaatne appikutse	293
Meediumiekraan		enesediagnostika (Venemaa)	294
lähtekuva	200	ERA-GLONASS-katserežiimi alustamine ja lõpetamine	295
märkide sisestamine	210	nupuvajutusega appikutse	294
suunised	199	teave	293
Meediumirežiim		ülevaade	293
autoriõigus ja kaubamärgid	263	Mercedes-Benz volitatud töökoda	
Bluetooth®-audioseadme ühendamine	265	vaata Volitatud töökoda	
lemmiklaulu kustutamine	265	Mitmefunktsiooniline rool	
lemmiklaulu lisamine	265	Nuppude ülevaade	176
Meediumiesituse alustamine	265	Mitmefunktsiooniline rool	
Meediumiesituse juhtimine	265	vaata Rool	
Meediumimenüü ülevaade	264	Mitmeotstarbeline ekraan (pardaarvuti)	177
muusikapala otsimine meeoleu järgi	267	Mobiil	
Märksõnaotsingu kasutamine	266	vaata Mobiiltelefon	
Otsingu alustamine kategooriates	266	vaata Telefon	
sarnaste muusikapalade esitamine ..	265	Mobiiltelefon	345
Teave kategooriates otsimise kohta	266	internetiühenduse lubamise tühistamine	258
toetatud vormingud ja andmekandjad	263	Juhtmevaba laadimine	81
USB-seadme ühendamine	264	saatevõimsus (maksimaalne)	345
Videoseadete tegemine	267	sagedused	345
üllatusloend	265	Mobiiltelefon	
Meka	242	vaata Android Auto	
Menüü (pardaarvuti)		vaata Apple CarPlay™	
abigraafik	179	vaata Telefon	
Hooldus	178	Mobiiltelefoni kõnetuvastus	
meediumid	182	käivitamine	248
navigeerimine	181	lõpetamine	248
raadio	181	Mootor	
seaded	182	ECO start-stopp-funktsioon	120
teekond	179	käivitamine (start-stopp-nupp)	111
telefon	182	käivitamine (tõrkerežiimil)	112
		käivitusabi	296
		mootori number	346
		seiskamine (start-stopp-nupp)	141

tõrked	136	kaardiandmete uuendamine	242
Mootori andmed		menüü (pardaarvuti)	181
näitamine	218	menüü näitamine ja peitmine	218
Mootori automaatne käivitumine (ECO start-stopp-funktsioon)	120	sisselülitamine	218
Mootori automaatne seiskumine (ECO start-stopp-funktsioon)	120	Ülevaade	219
Mootori elektroonikasüsteem (suunised)	345	Navigeerimine	
Mootori käivitusabi	307	vaata Liiklusteate	
Mootori number	346	vaata Marsruut	
Mootori võimsus		vaata Sihtkoha sisestamine	
Märkus muudatuste kohta	27	vaata Sihtkoht	
Mootoriõli	281	vaata Sihtkohta juhatamine	
lisamine	281	Navigeerimissuunised	
lisandid	350	Helitugevuse seadmine	233
Täitekogus	351	helitugevuse vähendamise sisse- ja väljalülitamine	233
õlitaseme kontrollimine pardaarvutis	280	kordamine	233
Mugavusavamine	57	sisse- ja väljalülitamine	233
Mugavussulgumine	58	Navigeerimissuunised (pardaarvuti) ..	181
Multimeediasüsteem		Nelikvedu	
Ekraaniseadete configureerimine	211	LOW RANGE	129
Heli sisse- ja väljalülitamine	203	sisse- ja väljalülitamine	128
Helitugevuse seadmine	203	sisselülitamine	128
tehaseadete taastamine	217	suunised	127
Multimeediumisüsteem		NFC	
Märkide sisestamine	209	vaata Lähiväljaside (NFC)	
põhifunktsioonid	202	Nimmetugi	
vaata MBUX-multimeediumisüsteem (ülevaade)		vaata Nimmetugi (4-suunaline)	
Multimeediumisüsteem		Nimmetugi (4-suunaline)	66
vaata Ekraan (multimeediumisüsteem)		Numbrituli (lampide vahetamine)	91
vaata Touch-Controli puuteplaat		Nupud	
Möötkava seadmine		Rool	176
vaata Kaart		Nutitelefon	
Möötühikud		vaata Android Auto	
seadmine	215	vaata Apple CarPlay™	
Mälufunktsioon	67	vaata Telefon	
Märkide sisestamine		Näidikuploki ekraan	
Klaviatuuri seadmine	211	funktsioon/suunised	175
meediumiekraani kaudu	210	valgustuse seadmine	178
tööpõhimõtte/suunised	209	ülevaade	175
Määrdeaine lisandid		Ülevaade	8
vaata Lisandid		Näidikuploki ekraan	
N		vaata Hoiatus- ja märgutuli	
Navigeerimine		Näidikuploki valgustus	178
häälkäsud (LINGUATRONIC)	187	O	
		Ohukolmnurk	
		paigaldamine	292
		väljavõtmine	292
		Ohuolukord	
		abifunktsioonide ülevaade	19

esmaabikomplekt	292	menüü ülevaade	176
ohukolmnurga väljavõtmine	292	mitmeotstarbeline ekraan	177
ohukolmnurga ülesseadmine	292	navigeerimismenüü	181
Ohutuslamp	292	raadio menüü	181
ohutusvest	292	seadete menüü	182
tulekustuti	292	teekonamenüü	179
		telefonimenüü	182
ohuolukorras pidurdamine		Parkimine (navigeerimisteenus)	
Elektriline seisupidur	145	Juhised	243
Käitsi juhitud seisupidur	143	Parkimisvõimaluse näitamine kaardil	244
ohutuled	85	Parkimisvõimaluse valimine	243
sisselülitamine/väljalülitamine	85		
Ohutuslamp	292	Parkimisabi	
Ohutusvest	292	vaata Parkimisabi PARKTRONIC	
Ooterežiim		Parkimisabi PARKTRONIC	157
sisse- ja väljalülitamine	146	Drive Away Assist	167
Originaalvaruosad	22	funktsioon	157
		süsteemi kasutusulatus	157
		Parkimisabisüsteem PARKTRONIC	
		hoiatushelide seadmine	158
		sisselülitamine	158
		väljalülitamine	158
		Parkimisasend	
		automaatne sisselülitamine	126
		sisselülitamine	126
		Parkimisblokaator	
		mehaaniline vabastamine	127
		Patarei	
		võti	44
		Pealisehitused	23
		Peatugi	
		mehaaniline seadmine	72
		Peeglid	
		Tahavaatepeegli seadmine	97
		Peeglid	
		vaata Küljepeeglid	
		Pesula (hooldus)	285
		Pidur	
		aktiivne pidurdusabisüsteem	150
		BAS (pidurdusabisüsteem)	148
		blokeerumisvastane süsteem (ABS)	148
		EBD (pidurdusjõu elektrooniline jaotussüsteem)	150
		HOLD-funktsioon	157
		kohanduvad pidurituled	152
		Langus	115
		märg sõidutee	115
		piiratud pidurdusjõud (soolatatud teed)	113
		Seisupiduriga pidurdamine	115

P

paagi maht

AdBlue®	350
kütus	349
varu (kütus)	349

Pagasi kinnitamine 74, 270**Paigutusvõimalused**

vaata Panipaik

pakiruumi tuulutus

seadmine	110
väljalülitamine	110

Pakiruumi valgustus

Liikumisandur	88
---------------------	----

Panipaigad

vaata Panipaik

Panipaik	75
armatuurlaud	75
keskkonsool	75
kindalaegas	75
käetugi	75
laegas	76
prillilaegas	76
uks	75

Parda diagnostikapesa

vaata Diagnostikapesa

pardaarvuti	176
abigraafiku menüü	179
eelsoojenduse ja -tuulutuse seadmine	107
hooldusmenüü	178
hooldustähtaja näitamine	278
kasutamine	176
meediumimenüü	182

Sissesõitmise suunised	113	Prillilaegas	76
Suur ja väike koormus	115	Profiilid	
Sõidusuunised	113	profiili valimine	204
uued pidurikettad ja pidurikatted	115	profiilide maksimaalne arv	204
Uued/väljavahetatud pidurikatted/ pidurikettad	113	profiilivaliku näitamine sisenemisel	205
Pidurdusabisüsteem		profiilivalikute valimine	204
vaata BAS (pidurdusabisüsteem)		soovitused (ülevaade)	205
Pidurdusjõu jaotamine		soovituste avamine	205
EBD (pidurdusjõu elektrooniline jaotussüsteem)	150	soovituste konfigureerimine	205
Pidurivedelik		soovituste kustutamine	206
suunised	352	soovituste ümbernimetamine	205
Pikemaks ajaks seismajätmine	146	uue profiili loomine	204
Pikivahe regulaator		ülevaade	204
vaata Aktiivne pikivahe regulaator DISTRONIC		vaata Kasutajaprofiilid	
Pikivahe seadmine		Pudelihoidik	77
vaata Aktiivne pikivahe regulaator DISTRONIC		Puhastamine	
Pikkusühiku seadmine	215	vaata Korrashoid	
Pimenuрга abisüsteem	166	Puhkekoha otsing	
Rear Cross Traffic Alert	167	automaatse otsingu alustamine	229
sisse-/väljalülitamine	167	Puit (korrashoid)	289
süsteemi kasutusulatus	166	Pukseeraas	
tööpõhimõte	166	hoiukoht	307
PIN-koodi kasutamine		paigaldamine ja eemaldamine	307
sisse- ja väljalülitamine	216	Pukseeraas (hoiukoht)	
Pingevarustus		vaata Tööriistakomplekt	
Aku kaitselüliti	123	Pukseerimine	304
sisselülitamine (start-stopp-nupp)	111	ülestõstetud esi- või tagasild	306
Pirn		Pukseerimisviisid	303
tagurdustuli	92	Puuteplaat (meediumiekraan)	
Pirni vahetamine	88	akustilise kasutamise tagasidde seadmine	202
halogeenisitud pirnitüübid	89	kasutamine	201
Juhised	88	Põrandakate	
lampide tüübid, tagatuli (kaubik ja kombi)	90	eemaldamine ja paigaldamine (käi- vitusaku)	298
suunatuli (taga) (kaubik ja kombi)	91	Päevane läbisõit	179
suunatuli (taga) (raam)	92	lähtestamine	180
tagumiste ääretulede lambitüübid (šassii)	92	näitamine	179
tagurdustuli (kaubik ja kombi)	91	päevasõidumöödik	
Pistikupesa (12 V)	78	vaata Päevane läbisõit	
eesmine keskkonsool	78	Päikesesirvide kasutamine	97
juhiiste	79	Päastekaardi QR-kood	28
kaubaruum	80	Päastekaart	28
Pistikupesa (230 V) (eesmises kesk- konsoolis)	79	päasuandmed	
Plastkate (korrashoid)	289	seadmine (Bluetooth®)	257
		Päasupunkt	
		loomine (WLAN)	214
		Pöördetuled	85

Q	
Qibla	242
R	
Raadio	
häälkäsud (LINGUATRONIC)	191
info vaatamine	268
jaama jälgimise seadmine	268
Jaama kustutamine	268
jaama otsimine	268
jaama salvestamine	268
jaama seadmine	267
jaama ümberpaigutamine	268
jaamade loendi avamine	268
Jaamamälu muutmine	268
liiklusraadio helitugevuse suurendamise seadmine	268
Liiklusteade edastamise sisse- ja väljalülitamine	268
menüü (pardaarvuti)	181
raadioteksti näitamine	268
raadioteksti sisse-/väljalülitamine ...	268
Sagedusala seadmine	267
sageduse fikseerimine	268
sageduse otsesisestus	268
sisselülitamine	267
ülevaade	267
Raadiosideseadmed	
paigaldamissuunised	345
saatevõimsus (maksimaalne)	345
sagedused	345
Raadiotelefon	
vaata Mobiiltelefon	
raadioühendus	
Võti	43
Radariandurid	147
Rataste asukoha vahetamine	332
Ratta suurusrühmad	333
Ratta vahetamine	
ettevalmistamine	334
ratta eemaldamine	337
sõiduki langetamine	338
sõiduki tõstmine	334
uue ratta paigaldamine	337
Rattad	
asukoha vahetamine	332
ebatavaline sõidukäitumine	311
eemaldamine	337
hoidmine	333
kontrollimine	311
Korrashoid	287

lumeketid	312
müra tekkimine	311
paigaldamine	337
paigaldussuunised	331
rehvide temperatuuri kontrollimine (rehvirõhu jälgimissüsteem)	327
rehvikahjustus	295
rehvirõhk (suunised)	313
rehvirõhu jälgimissüsteem (tööpõhimõtte)	327
rehvirõhu jälgimissüsteemi taaskäivitamine	328
rehvirõhu kontrollimine (rehvirõhu jälgimissüsteem)	327
rehvirõhu tabel	313
vahetamine	334
valik	331
väljavahetamine	331
Rattakoopa koormamine	277
Rattavahetuskomplekt	333
Rattavõti	333
REACH-määrus	27
Rear Cross Traffic Alert	167
Redelikandur	
madelsõiduk	274
maksimaalne koormus	356
tehnilised andmed	356
ülevaade	274
Redutseerimisaine	
vaata AdBlue®	
Regeneerimine	
alustamine	122
Juhised	121
katkestamine	122
Registreerimine	
Sõiduk	27
Rehvi turvis	311
Rehvid	
ebatavaline sõidukäitumine	311
eemaldamine	337
hoidmine	333
kontrollimine	311
lumeketid	312
M+S-rehvid	311
müra tekkimine	311
paigaldamine	337
paigaldussuunised	331
pöörlemissuund	333
Ratta suurusrühmad	333
rehvide temperatuuri kontrollimine (rehvirõhu jälgimissüsteem)	327

rehvikahjustus	295
rehvirõhk (suunised)	313
rehvirõhu jälgimissüsteem (tööpõhimõte)	327
rehvirõhu jälgimissüsteemi taaskäivitamine	328
rehvirõhu kontrollimine (rehvirõhu jälgimissüsteem)	327
rehvirõhu tabel	313
Suverehvid	311
vahetamine	334
valik	331
väljavahetamine	331
Rehvide temperatuur	
kontrollimine (rehvirõhu jälgimissüsteem)	327
rehvirõhu jälgimissüsteem (tööpõhimõte)	327
Rehvikahjustus	295
ratta vahetamine	334
suunised	295
Rehviketid	
vaata Lumeketid	
Rehvirõhk	
kontrollimine (rehvirõhu jälgimissüsteem)	327
rehvirõhu jälgimissüsteem (tööpõhimõte)	327
rehvirõhu jälgimissüsteemi taaskäivitamine	328
rehvirõhu tabel	313
suunised	313
Rehvirõhu jälgimissüsteem	
rehvide temperatuuri kontrollimine ..	327
rehvirõhu kontrollimine	327
taaskäivitamine	328
tehnilised andmed	328
tööpõhimõte	327
Rehvirõhu tabel	313
Rike	
abifunktsioonide ülevaade	19
käimatõmbamine	307
pukseerimine	304
ratta vahetamine	334
sõiduki transportimine	306
vaata Rehvikahjustus	
Ringlussevõtmine	
vaata Vana sõiduki tagasivõtmine (keskkonnakaitse)	
Rool	176
nupud	176
seadmine	73

S

Sagedused

mobiiltelefon	345
raadioside seade	345

Salongikaitse

sisse- ja väljalülitamine	60
tööpõhimõte	60

Salongituli (taga) (lampide vahetamine)

.....	93
-------	----

Salongivalgustus

kaubaruum	88
tagaosa	88
Väljalülitamise viivitus	88

Seaded (pardaarvuti)**Seisupidur (elektriline)**

vaata Elektriline seisupidur	
------------------------------	--

Seisupidur (manuaalne)

vaata Manuaalne seisupidur	
----------------------------	--

Seisutuled**Sigaretisüütel****Sihtkoha sisestamine**

Erisihtkoha valimine	222
Erisihtkoha või aadressi sisestamine	220
geograafiliste koordinaatide sisestamine	223
Juhised	219
kaardil valimine	224
Kolmesõnalise aadressi sisestamine	223
Kontakti valimine	223
Vahesihtkoha sisestamine	227
viimaste sihtkohtade valimine	221
üldistest lemmikutest valimine	224

Sihtkoht

salvestamine (sõiduki praegune asukoht)	234
sihtkohainfo kiirvalimine	232
Vahesihtkohtade muutmine	227
viimaste sihtkohtade muutmine	234

Sihtkohta juhatamine

kaardistamata asukohast	234
katkestamine	234
kiirteeinfo	232
maastikul paiknevasse sihtkohta	234
maastikusõit	234
Sihtkohta jõudmine	233
suunised	230
sõidumanööver	231
sõidurajasoovitused	231
vahesihtkohta saabumine	233

Sisevalgustus				
seadmine	87		vaata Sõidurajal püsimise abisüsteem	
Sisseehitused	23		vaata Tagurduskaamera	
Sissesõitmise suunised	113		vaata TEMPOMAT	
SMS			Sõiduarvesti	
häälkäsed (LINGUATRONIC)	194		lähtestamine	180
SMS			näitamine	179
vaata Sõnumid			Sõiduasendi sisselülitamine (auto- maatkäigukast)	126
Soojendusseade (juhtpaneel)	98		Sõidudünaamika reguleerimine	
Spidomeeter (digitaalne)	179		vaata ESP® (elektrooniline stabiil- suskontroll)	
Start-stopp-funktsioon			Sõiduk	111, 112
vaata ECO start-stopp-funktsioon			andmehaldus	28
start-stopp-nupp			diagnostikapesa	26
pingevarustuse või süüte sisselüli- tamine	111		ettenähtud kasutamine	27
sõiduki käivitamine	111		häälkäsed (LINGUATRONIC)	195
Sõiduki seiskamine	141		käivitamine (start-stopp-nupp)	111
Sulgemise ja avamise märguheli			käivitamine (tõrkerežiimil)	112
sisse- ja väljalülitamine	44		langetamine	338
Surround View			lukustuse avamine (seestpoolt)	46
vaata 360°-kaamera			lukustuse sulgemine (automaatne)	47
Survepesur (hooldus)	286		lukustuse sulgemine (seestpoolt)	46
Suunatud			lukustuse sulgemine/avamine (hädaabivõti)	47
lampide vahetamine (ees)	89		pikemaks ajaks seismajätmine	146
lisasuunatud (nelikveoga sõidu- kid)	90		Pingevarustuse sisselülitamine (start-stopp-nupp)	111
Suunatuli	84		päästekaardi QR-kood	28
pirni vahetamine (taga) (kaubik ja kombi)	91		REACH-määrus	27
pirni vahetamine (taga) (raam)	92		registreerimine	27
sisse-/väljalülitamine	84		seiskamine (start-stopp-nupp)	141
Suurim kiirus			tuulutamine (mugavusavamine)	57
vaata Kiirusepiiraja			tõstmine	334
Suvehvid	311		ukse lisalukk	45
SVHC (väga ohtlikud ained)	27		varustus	24
sõiduabisüsteem			Vastutus defektide eest	28
vaata Sõidurajalt kõrvalekaldumise hoiatussüsteem			Volitatud töökooda	27
Sõiduabisüsteem			Sõiduki andmed	
vaata 360°-kaamera			edastamine Android Auto™sse	256
vaata Aktiivne pikivahe regulaator DISTRONIC			edastamine Apple CarPlay™sse	256
vaata HOLD-funktsioon			näitamine	218
vaata Juhi valvussüsteem			sõiduki kõrgus	354
ATTENTION ASSIST			sõiduki laius	354
vaata Kiirusepiiraja			sõiduki pikkus	354
vaata Liiklusmärkide tuvastussüsteem			teljevahe	354
vaata Parkimisabi PARKTRONIC			Sõiduki andmete salvestamine	
vaata Pimenurga abisüsteem			elektroonilised juhtseadmed	28
			teenuseosutaja	29
			Sõiduki elektroonikasüsteem	
			Mootori elektroonikasüsteem	345
			raadiosideseadmed	345
			suunised	345

Sõiduki kliirens		
alla laskmine	132	
üles tõstmine	132	
sõiduki korrashoid		
vaata ASSYST PLUS		
Sõiduki mõõtmed	354	
Sõiduki raadiosidepõhised osad (vastavusdeklaratsioon)	25	
Sõiduki tüübisilt		
EÜ tüübikinnitus number	346	
lubatud teljekoormus	346	
lubatud täismass	346	
VIN-kood	346	
värvikood	346	
Sõiduki tüübisilt		
vaata Tüüp		
Sõiduki VIN-kood		
vaata VIN-kood		
Sõiduki võti		
vaata Võti		
Sõidukäitumine (ebatavaline)	311	
Sõiduohutussüsteem		
ASR (veojõukontrolli süsteem)	148	
BAS (pidurdusabisüsteem)	148	
blokeerumisvastane süsteem (ABS)	148	
EBD (pidurdusjõu elektrooniline jaotussüsteem)	150	
ESP® haagise stabiilsuskontroll	149	
ESP® külgtuule abisüsteem	149	
kohanduvad pidurituled	152	
radariandurid	147	
vastutus	147	
ülevaade	147	
Sõiduohutussüsteem		
vaata aktiivne pidurdusabisüsteem		
vaata ESP® (elektrooniline stabiilsuskontroll)		
Sõidurajal püsimise abisüsteem	168	
haagise kasutamine	168	
süsteemi kasutusulatus	168	
tööpõhimõte	168	
vaata Sõidurajalt kõrvalekaldumise hoiatussüsteem		
Sõidurajal püsimise abisüsteem		
vaata Sõidurajal püsimise abisüsteem		
Sõidurajalt kõrvalekaldumise hoiatussüsteem	168	
Haagise kasutamine	168	
Süsteemi kasutusulatus	168	
tööpõhimõte	168	
Sõidurajatuvastus (automaatne)		
vaata Sõidurajalt kõrvalekaldumise hoiatussüsteem		
sõidusuuna näitaja		
vaata Suunatuli		
Sõidusuunised		
Alkoholi tarbimine ja juhtimine	113	
Langus	115	
Maastikul sõitmine	117	
Mägedes sõitmine	120	
märg sõidutee	115	
pidurid	115	
Pidurite koormamine	115	
Seisupidur	115	
Sissesõitmise suunised	113	
Sõitmine märjal teel	116	
Talvel sõitmine	117	
Transportimine raudteel	115	
uued pidurikatted ja pidurikatted	115	
Vees läbisõitmine teedel	116	
Vesiliug	116	
Välismaale sõitmine (info)	115	
välismaale sõitmine (sümmeetrilised lähituled)	83	
üldised sõidusuunised	113	
Sõidutuled		
vaata Automaatsed sõidutuled		
Sõitjate kaitse		
lemmikloomad sõidukis	42	
vaata Turvavöö		
Sõitjate kaitse		
vaata Turvapadi		
vaata Turvavöösüsteem		
Sõnumid	252	
edastamine	253	
häälkärsed (LINGUATRONIC)	194	
kirjutamine	252	
kustutamine	253	
lugemine	252	
malli kasutamine	253	
numbri/URLi kasutamine	253	
saatjale helistamine	253	
saatmine	252	
SMSide näitamise seadmine	252	
vastamine	253	
ülevaade	252	
Sünkroniseerimisfunktsiooni sisse- ja väljalülitamine (juhtpaneel)	102	
Süsteemi seaded		
Ajatsooni seadmine	212	
kellaaja ja kuupäeva vormingu seadmine	212	

kuupäeva ja kellaaaja automaatne seadmine	212
lähetestusfunktsioon (multimeedia-süsteem)	217
Pikkusühiku seadmine	215
PIN-koodi kasutamise sisse- ja väljalülitamine	216

Süsteemi seaded

vaata Andmete importimine ja eksportimine
vaata Bluetooth®
vaata Keel
vaata Tarkvarauuendus
vaata WLAN

Süüte sisselülitamine (start-stop-nupp)	111
--	-----

Süütevõti

vaata Võti

T

Tagaiste

vaata istmed

Tagaklaasi soojenduse sisse- ja väljalülitamine	103
--	-----

Tagaklaasipuhasti

sisse- ja väljalülitamine	94
vahetamine	95

tagaosa

Liikumisandur	88
---------------------	----

Tagaosa soojendus	101
--------------------------------	-----

Tagauksed

avamine ja sulgemine (seestpoolt)	52
avamine ja sulgemine (väljastpoolt)	52

Tagumise topsihoidiku avamine	77
--	----

Tagumised udutuled	84
---------------------------------	----

Tagurduskaamera	159
------------------------------	-----

automaatrežiimi sisse- ja väljalülitamine (360°-kaamera)	163
funktsioon	159
Korrashoid	287

Tagurduskäigu sisselülitamine	125
--	-----

Tagurdustuli

pirni vahetamine	92
pirni vahetamine (kaubik ja kombi)	91

Tahavaatepeegli tumendamine	97
--	----

tahkete osakeste filter

automaatne regenererimine	121
Juhised	121
Regenererimise alustamine	122
Regenererimise katkestamine	122

Taimer

kiirsoojendusrežiimi sisse- ja väljalülitamine	109
seadmine	108
sisselülitamine	108
temperatuuri ja töötamisaja seadmine	109
väljasõiduaja seadmine	109
ülevaade	108

Talverehvid	311
püsiva kiirusepiirangu seadmine	155

Talvereziim (lumeketid)	312
--------------------------------------	-----

Tankige

AdBlue® sõiduulatuse kuvamine	137
AdBlue® täitetaseme kuvamine	137

Tankige.

AdBlue® lisamine.	138
------------------------	-----

Tankimine

sõiduki tankimine	134
-------------------------	-----

Tanklaotsing

automaatse otsingu alustamine	229
automaatse otsingu sisse-/väljalülitamine	229

Tarkvarauuendus	216
------------------------------	-----

olulised süsteemiuuendused	217
teave	216
tegemine	216

Teade (mitmeotstarbeline ekraan)

vaata Ekraaniteade

Teadete mälu	358
---------------------------	-----

Teavituskeskus

teavituste avamine	208
teavituste muutmine	208
teavitustüübid	207
tegevuste valimine teavituste korral	208
üldine otsing	208
üldise otsingu kasutamine	209
ülevaade	207
vaata Teavitustüübid	

Teavitustüübid	207
-----------------------------	-----

teekond

kogu läbisõidu näitamine	179
Menüü (pardaarvuti)	179

teekonnamõõdik

vaata Päevane läbisõit

Tehnilised andmed

rehvirõhu jälgimissüsteem	328
suunised (haakeseadis)	354
sõiduki tüübisilt	346

teave	345	sisselülitamine	153
Telefon	182, 244	süsteemi kasutusulatus	152
Funktsioonide sisselülitamine kõne ajal	248	valimine	153
helina tugevus	247	väljalülitamine	153
helistamine	248	THERMOTRONIC (juhtpaneel)	100
häälkäsud (LINGUATRONIC)	190	Top Tether	37
Juhtmevaba laadimine (mobiiltelefon)	81	Topelt-kõrvaliste	68
kahe telefoni režiim (funktsioon)	246	Touch-Controli puuteplaat	201
kontaktide importimine	250	akustilise kasutamise tagasiside seadmine	201
kontaktide importimine (ülevaade) ..	250	kasutamine	201
lähiväljaside (NFC) kasutamine	247	pardaarvuti	176
menüü (pardaarvuti)	182	tundlikkuse seadmine	201
mobiiltelefoni funktsiooni muutmise	246	Transportimine (rikkega sõiduk)	306
Mobiiltelefoni kõnetuvastus	248	Transportimine raudteel	115
Mobiiltelefoni lahutamine	247	Tuhatoo	
mobiiltelefoni vahetamine	246	panipaigas esiklaasi kohal	78
Mobiiltelefoni vahetamine (kahe telefoni režiim)	246	Tuled	83
mobiiltelefoni ühendamine (lähiväljaside)	247	automaatsed sõidutuled	83
mobiiltelefoni ühendamine (parool) ..	245	automaatselt kohanduvad kaugtuled	85
mobiiltelefoni ühendamine (Secure Simple Pairing)	245	lähituled	83
mobiiltelefoni ümberlülitamine (lähiväljaside)	247	näidikuploki valgustuse seadmine ..	178
suunised	245	pöördetuled	85
teave	245	seisutuled	83
teise mobiiltelefoni ühendamine (Secure Simple Pairing)	246	tagumised udutuled	84
Telefonimenüü ülevaade	244	tulede lüliti	83
Töörežiimid	245	valgustuskaugus	84
vastuvõtja ja saatja helitugevus	247	vastutus valgustussüsteemi eest	83
vestluse ajal sissetulev kõne (koputus)	248	Välisvalgustuse väljalülitamise viivituse seadmine	86
Telefoni režiimid		Ümbruskonnavalgustuse sisse- ja väljalülitamine	86
Bluetooth®-telefonide	245	Tulede lüliti (ülevaade)	83
ärikõne	245	Tulekustuti	292
Telefoninumbri valimine (pardaarvuti)	182	Tuli	
Telefoniraamat		kaugtuli	84
vaata Kontaktid		lülitushoob	84
Teljekoormus	346	ohutuled	85
TEMPMATIC (juhtpaneel)	99	suunatuli	84
TEMPOMAT	152	valgussignaal	84
Eeltingimused	153	välismaale sõitmine (sümmeetrilised lähituled)	83
funktsioon	152	Tungraud	333
kiiruse salvestamine	153	hüdrauliline	309
Kiiruse seadmine	153	hüdraulilise tungraua panipaigast väljavõtmine	310
kiiruse valimine	153	hüdraulilise tungraua panipaik	309
nupud	153	Vastavusdeklaratsioon	25
		Turvaiste	
		ISOFIX (paigaldamine)	37

istekohad turvaistme kinnitamiseks turvavööga	39	Tõrge	turvavööüsteem	30
kõrvaliste (seljaga/näoga sõidusuunas)	38	Tõrkerežiim	Käivitage sõiduk.	112
kõrvaliste (suunised)	38	Tõrketeade	vaata Ekraaniteade	
Suovitused lapse turvaistmete jaoks ..	41	Tähelepanu hajumise tuvastamine	vaata Juhi valvusabisüsteem	
Suunised laste ohutu transportimise kohta	35	ATTENTION ASSIST		
Top Tether	37	Täismass		346
Turvakardin	33	Töökindlus		
Turvapadi	33	Muudatused mootori võimsuse kohta		27
Esiturvapadi (juht, kõrvalistuja)	33	teave		24
kaitse	34	Vastavusdeklaratsioon (elektromagnetiline ühilduvus)		25
külgturvapadi	33	vastavusdeklaratsioon (sõiduki raadiosidepõhised osad)		25
paigalduskohad	33	vastavusdeklaratsioon (tungraud)		25
rakendumine	30	Töökoda		27
turvakardin	33	Töökoda	vaata Volitatud töökoda	
vähenenud kaitse	34	Tööpöörlemiskiiruse regulaator	Otstarve	170
ülevaade	33	Tööpöörlemissageduse regulaator	sisse- ja väljalülitamine	170
Turvavöö	31, 33	Tööriist	vaata Tööriistakomplekt	
hoiatuslamp	33	vaata Tööriistakomplekti panipaik		
kaitse	31	vaata Tööriistakomplekti väljavõtmine		
Korrashoid	289	Tööriistakomplekt		307, 309
Kõrguse seadmine	33	Tööriistakomplekti panipaik		309
lahtitegemine	33	Tööriistakomplekti väljavõtmine		309
loomine	33	Töövedelikud		
vähenenud kaitse	32	AdBlue®		349
Turvavöö meeldetuletus		jahutusvedelik (mootor)		353
vaata turvavöö		klaasipesuvedelik		353, 354
Turvavöö pinguti		külmaaine (kliimaseade)		354
rakendumine	30	kütus (diislikütus)		348
Turvavööüsteem	30	mootoriõli		350
Enesetest	30	Pidurivedelik		352
hoiatuslamp	30	suunised		347
kaitse	30	Tühikäigu sisselülitamine (automaatkäigukast)		125
lapsed, suunised ohutu transportimise kohta	35	Tüübikinnituse number (EÜ)		346
rakendumine liiklusõnnetuse korral	30	Tüübisilt		
tõrge	30	külmaaine		354
töövalmidus	30	mootor		346
vähenenud kaitse	30	sõiduk		346
tuuleklaas				
vaata esiklaas				
tuulutavad	103, 104			
seadmine (ees)	103			
seadmine (katus)	104			
tagaosa	104			
vaata tuulutavad				
Tõkisking (tagasillavedu)	19			
Tõkiskinga kasutamine	146			

Tüüp 346

U

Uks

lukustuse avamine (hädaabivõti) 47
 lukustuse sulgemine (hädaabivõti) 47
 ukse lisalukk 45

Ukse juhtpaneel 17

Ukse lisalukk 45

USB-pesa salongi tagaosas 80

V

Vaba tarkvara 29

Vahesein-lükanduks

juhikabiinist 53
 kaubaruumist 53

Vahesihtkoht

automaatse puhkekoha otsingu
 alustamine 229
 automaatse tanklaotsingu alusta-
 mine 229
 muutmine 227
 sisestamine 227
 Vahesihtkohtadega marsruudi
 arvutamine 228

Vaip (korrashoid) 289

Valgussignaal 84

Valgustus

vaata Tuled

Valgustuskauguse reguleerimine 84

**Vana sõiduki tagasivõtmine (kesk-
 konnakaitse)** 22

Vargaalarm 59

alarmi lõpetamine 59
 salongikaitse sisse- ja väljalülitami-
 ne 60
 salongikaitse tööpõhimõte 60
 tööpõhimõte 59
 äravedamiskaitse sisse- ja väljalüli-
 tamine 60
 äravedamiskaitse tööpõhimõte 59

Vargaalarm

vaata Vargaalarm

Vargakaitse

immobilisaator 58
 ukse lisalukk 45

Vargakaitse

vaata Vargaalarm

Varuratas

paigaldamine ja eemaldamine 341
 suunised 340

Vastavusdeklaratsioon

Elektromagnetiline ühilduvus 25
 Sõiduki raadiosidepõhised osad 25
 tungraud 25

Vastutus defektide eest (sõiduk) 28

Vee-eemaldusventiil, õhu sisselas-

kekasti puhastamine 283

Veebibrauser

järjehoidja kustutamine 260
 järjehoidjate haldamine 260
 seadete avamine 260
 sulgemine 261
 valikute avamine 260
 veebibrauseri ajaloo kustutamine 260
 veebilehe avamine 259
 ülevaade 260

Veebileht

avamine 259

Veeremahakkamise tõkestamine

vaata HOLD-funktsioon

veljed (hooldus) 287

Vertikaalne koormus (maksimaalne)

..... 355

Vesi-lisasoojendus

ekraaninäidud (kaugjuhtimispuul) 106
 sisse- ja väljalülitamine kaugjuhti-
 mispuldiga 106
 sisse- ja väljalülitamine nupuga 105
 sisse- ja väljalülitamine pardaarvu-
 tis 107
 tõrked 107
 tööpõhimõte 105

Vesiliug 116

Viimased sihtkohad

valimine 221

vilkuri sisse-/väljalülitamine 86

VIN-kood 346

esiklaas 346
 iste 346
 tüübisilt 346
 vaatama 346

WLAN 213

internetiühenduse loomine 257
 pääsupunkti loomine 214
 seadmine 213
 ülevaade 213

Volitatud töökoda 27

Volitatud töökoda

vaata Volitatud töökoda

Voolutarve

võti 44

Võti 43

akustiline sulgemise märguheli 44

funktsioonid 43

hädaabivõti 44

lukustuse avamise seade 44

patarei 44

raadioühendus 43

tõrge 45

voolutarve 44

võtme kinnitamine 44

ülevaade 43

Välismaale sõitmine

suunised 115

sümmeetrilised lähituled 83

Välisvalgustid

Korrashoid 287

vilkur 86

Välisvalgustid

vaata Tuled

Väljalasketorud (hooldus) 287**Väljalülitamise viivitus**

salongis 88

väljas 86

Värv (puhastamissuunised) 286**Värvikood** 346**Väsimuse tuvastamine**

vaata Juhi valvsusabisüsteem

ATTENTION ASSIST

Vöö

vaata Turvavöö

Õ**Õhk-lisasoojendus** 108

kiirsoojendusrežiim 109

Taimeri seadmine 108

Taimeri sisselülitamine 108

taimeri ülevaade 108

temperatuuri ja töötamisaja sead-

mine 109

tõrked 109

väljasõiduaja seadmine 109

Õhu sisselaskekasti vee-eemaldus-
ventiil puhastamine 283**Õhupauna käsitsi täispumpamine**
(ENR) 133**Õhuringluse nupp**

mugavusavamine ja -sulgemine 103

Õhuringluse nupuga mugavusava-
mine ja -sulgemine 103**Õhuringluse režiimi sisse- ja väljalü-**
litamine 102**Õli**

vaata Mootoriõli

Ä**Äravedamiskaitse**

sisse- ja väljalülitamine 60

tööpõhimõte 59

Ääretuled (lampide vahetamine) 92**Ü****Ühenduse seisund**

näitamine 259

ülevaade 259

Ülakonsool

sisevalgustuse seadmine 87

ülevaade 13

Üldine otsing

tööpõhimõte 209

ülevaade 208

Ülekandesuhe

LOW RANGE 129

vaata LOW Range sisse- ja väljalülitamine

Ümberehitused 23**Ümbruskonna valgustus**

sisse-/väljalülitamine 86

Trükiandmed

Internet

Täpsemat teavet Mercedes-Benz sõidukite ja Daimler AG kohta saate internetist:

<http://www.mercedes-benz.com>

<http://www.daimler.com>

Toimetus

Kui teil on selle kasutusjuhendi kohta küsimusi või ettepanekuid, siis võtke tehnilise toimetusega ühendust alljärgneval aadressil.

Daimler AG, HPC: CAC, Customer Service, 70546 Stuttgart, DeutschlandSaksamaa)

©Daimler AG: kopeerimine, tõlkimine ja paljundamine (ka osaline) ei ole ilma Daimler AG kirjaliku loata lubatud.

Sõiduki tootja

Daimler AG

Mercedesstraße 137

70327 Stuttgart

Saksamaa

TEIE KASUTUSJUHENDID



Digitaalne kasutusjuhend sõidukis

Tutvuge kasutusjuhendi sisuga vahetult sõiduki multimeediumsüsteemis (menüüpunkt Sõiduk). Alustage kiirtutvustusega või täiendage oma teadmisi kasulike näpunäidetega.



Sõiduki dokumendihoidik

Siin on esitatud kogu teave sõiduki kasutamise, hooldustööde ja garantiid kohta trükitud kujul.



Digitaalne kasutusjuhend internetis

Kasutusjuhendi leiata Mercedes-Benz veebilehelt.



Digitaalne kasutusjuhend rakenduses

Rakendus Mercedes-Benz Guides on populaarsemates rakenduste poodides tasuta saadaval.



Apple® iOS



Android™



9075841003Z191