



Sprinter

Návod na obsluhu

Mercedes-Benz



Airbag spolujazdca – výstraha



▲ VÝSTRAHA Nebezpečenstvo zranenia alebo ohrozenia života v dôsledku aktivovania airbagu spolujazdca

Aktivovaný airbag spolujazdca by pri dopravnej nehode mohol zasiahnuť dieťa na sedadle spolujazdca.

Na sedadle, pred ktorým sa nachádza AKTIVOVANÝ PREDNÝ AIRBAG, NIKDY nepoužívajte detské záchytné zariadenie orientované proti smeru jazdy; inak nemožno vylúčiť USMRTENIE alebo VÁŽNE PORANENIE DIEŤAŤA.

Venujte pozornosť časti Deti vo vozidle.

Vitajte vo svete značky Mercedes-Benz

Dôkladne si prečítajte návod na obsluhu a so svojím vozidlom sa oboznámte ešte pred prvou jazdou. S cieľom zaručiť vlastnú bezpečnosť a predĺžiť životnosť vozidla dodržujte inštrukcie aj výstražné pokyny v tomto návode na obsluhu. Ich nedodržanie by mohlo spôsobiť poškodenie vozidla, ako aj zranenie osôb a viesť ku škodám na životnom prostredí.

Konkrétna výbava alebo označenie vozidla sa môže líšiť v závislosti od:

- modelu
- objednávky
- vyhotovenia pre konkrétnu krajinu
- dostupnosti

Obrázky v tomto návode na obsluhu znázorňujú vozidlo s ľavostranným riadením. Usporiadanie častí vozidla a ovládacích prvkov na vozidlách vybavených pravostranným riadením je adekvátne iné.

Výrobca vozidiel Mercedes-Benz neustále pokračuje vo vývoji svojich vozidiel.

Výrobca vozidiel Mercedes-Benz si preto vyhradzuje právo na zmeny v týchto bodoch:

- tvar
- výbava
- technika

V niektorých prípadoch je preto možné, že sa uvedený opis bude líšiť od vášho vozidla.

Súčasťou vozidla sú:

- digitálny návod na obsluhu
- vytlačený návod na obsluhu
- servisný zošit
- doplnkové návody v závislosti od výbavy vozidla

Tieto doklady treba mať stále vo vozidle. Pri predaji vozidla všetky doklady odovzdajte novému majiteľovi.



Symbole	4	Elektrický nástupný schodík	57
V skratke	6	Bočnice korby	59
Kokpit	6	Bočné okná	60
Združený prístroj	8	Ochrana proti krádeži	62
Stropná ovládacia jednotka	13	Sedadlá a odkladanie	65
Ovládacia jednotka na dverách	17	Správna poloha sedadla vodiča	65
Núdzový prípad a porucha vozidla	19	Sedadlá	65
Digitálny návod na obsluhu	21	Nastavenie volantu	77
Vyvolanie digitálneho návodu na		Možnosti uloženia	78
obsluhu	21	Držiak na fľaše	82
Všeobecné pokyny	22	Držiak na poháre	82
Ochrana životného prostredia	22	Popolník a zapaľovač cigariet	82
Odovzdanie starého vozidla	22	Zásuvky	83
Originálne diely Mercedes-Benz	22	Bezdrôtové nabíjanie mobilného tele-	
Poznámky o navesených zariadeniach,		fónu a spojenie s vonkajšou anténou	85
nadstavbách, zástavbách a prestav-		Montáž alebo demontáž rohože	87
bách	23	Osvetlenie a viditeľnosť	88
Návod na obsluhu	24	Vonkajšie osvetlenie	88
Bezpečnosť prevádzky	24	Nastavenie osvetlenia interiéru	92
Vyhĺasenia o zhode	25	Výmena svetelného zdroja	94
Diagnostická prípojka	27	Stierače	99
Upozornenia o zmenách výkonu		Zrkadlá	101
motora	27	Obsluha slnečných clôn	102
Kvalifikovaná odborná dielňa	27	Klimatizovanie interiéru	103
Registrácia vozidla	28	Prehľad klimatizačných systémov	103
Používanie vozidla v súlade s jeho		Obsluha klimatizačných systémov	105
určením	28	Obsluha ventilačných dýz	108
Informácie o nariadení REACH	28	Prídavné kúrenie	109
Ručenie za vecné nedostatky	28	Obsluha ventilácie ložného priestoru	115
Kódy QR záchranej karty	28	Jazdenie a parkovanie	116
Ukladanie údajov	29	Jazdenie	116
Autorské práva	30	Hlavný vypínač akumulátora	129
Bezpečnosť cestujúcich	31	Manuálna prevodovka	130
Záchytný systém	31	Automatická prevodovka	131
Bezpečnostné pásy	32	Náhon na všetky kolesá	134
Airbagy	35	DSR (regulácia rýchlosti zjazdu)	136
Deti vo vozidle	37	Elektronická regulácia výšky	138
Poznámky o domácich zvieratách vo		Tankovanie	142
vozidle	45	Zaparkovanie	149
Otvorenie a zatvorenie	46	Jazdné systémy a bezpečnostné jazdné	
Kľúč	46	systémy	155
Dvere	49	Pracovná prevádzka	179
Posuvné dvere	51	Prevádzka s prívesom	181
Elektrické posuvné dvere	52	Združený displej a palubný počítač	186
Zadné dvere	55	Prehľad združeného displeja	186
Posuvné dvere deliacej steny	56	Tlačidlá na volante – prehľad	187

Obsluha palubného počítača	187
Prehľad zobrazení na multifunkčnom displeji	188
Nastavenie osvetlenia prístrojov	189
Ponuky a vedľajšie ponuky	189

LINGUATRONIC	195
Poznámky o bezpečnosti prevádzky	195
Obsluha	195
Efektívne využívanie systému LINGUATRONIC	197
Dôležité hlasové príkazy	198

Mercedes PRO	209
Informácie o platforme Mercedes PRO	209
Informácie o službách Mercedes PRO connect	209
Zavolanie do zákazníckeho centra Mercedes-Benz prostredníctvom multi-mediálneho systému	209
Iniciovanie volaní tlačidlami na stropnej ovládacej jednotke	209
Informácie o volaní pri poruche prostredníctvom stropnej ovládacej jednotky	210
Informácie o službe Mercedes PRO connect – nehodový manažment	210
Udelenie súhlasu s prenosom údajov pri službách Mercedes PRO connect	210
Údaje prenášané počas volania pri poruche	210

Multimediálny systém MBUX	212
Prehľad a obsluha	212
Systémové nastavenia	224
Informácie o vozidle	231
Navigácia	231
Telefón	257
Online funkcie a internetové funkcie	270
Médiá	276
Rádio	280
Ozvučenie	282

Preprava	283
Poznámka k smerniciam na prepravu nákladu	283
Rozloženie zaťaženia	284
Zaistenie nákladu	284
Nosné systémy	286
Používanie systému stropného nosiča	287
Naloženie nákladu do priestoru podbehu kolesa	290

Údržba a ošetrovanie	291
Ukazovateľ servisného intervalu ASSYST PLUS	291
Motorový priestor	291
Čistenie a ošetrovanie	299

Pomoc pri poruche	305
Núdzový prípad	305
Systém núdzového volania Mercedes-Benz	306
Defekt pneumatiky	308
Akumulátor	309
Roztiahnutie alebo odtiahnutie vozidla	317
Elektrické poistky	323
Náradie vozidla	324
Hydraulický zdvihák	324

Disky a pneumatiky	326
Upozornenie na hlučnosť alebo neobvyklé jazdné vlastnosti	326
Upozornenia na pravidelnú kontrolu diskov a pneumatík	326
Informácie o jazení s letnými pneumatikami	326
Informácie o pneumatikách M+S	327
Pokyny k snehovým reťaziam	327
Tlak v pneumatikách	328
Výmena kolesa	348
Náhradné koleso	357

Technické údaje	364
Informácie o technických údajoch	364
Elektronika vozidla	364
Typový štítok vozidla, identifikačné číslo vozidla (VIN) a číslo motora	365
Prevádzkové látky a plniace množstvá	366
Údaje o vozidle	374
Ťažné zariadenie	374
Upevňovacie body a nosné systémy	375

Hlásenia na displeji a výstražné indikácie/kontrolky	378
Hlásenia na displeji	378
Výstražné indikácie a kontrolky	401

Register	411
-----------------------	------------

V tomto návode na obsluhu nájdete tieto symboly:

⚠ NEBEZPEČENSTVO Nebezpečenstvo v dôsledku nedodržania výstražných pokynov

Výstražné pokyny upozorňujú na nebezpečenstvá, ktoré by mohli ohroziť zdravie, prípadne aj život vodiča alebo iných osôb.

▶ Dodržujte výstražné pokyny.

🌿 EKOLOGICKÁ POZNÁMKA Škody na životnom prostredí v dôsledku nerešpektovania ekologických poznámok

Ekologické poznámky obsahujú informácie o ekologicky uvedomelom konaní alebo nakladaní s odpadom.

▶ Venujte pozornosť ekologickým poznámkam.

! POZNÁMKA Vecné škody v dôsledku nerešpektovania upozornení o možných vecných škodách

Upozornenia o možných vecných škodách informujú o rizikách, ktoré by mohli viesť k poškodeniu vozidla.

▶ Venujte pozornosť upozorneniam o možných vecných škodách.

i Užitočné poznámky alebo ďalšie informácie, ktoré by mohli byť nápomocné:

▶ inštrukcia na vykonanie istého kroku

(→ strana) ďalšie informácie o danej téme

zobrazenie zobrazenie na multifunkčnom displeji /multimediálnom displeji



najvyššia úroveň ponuky, ktorú treba zvoliť na multimediálnom systéme



príslušné vedľajšie ponuky, ktoré treba zvoliť na multimediálnom systéme

* označenie príčiny

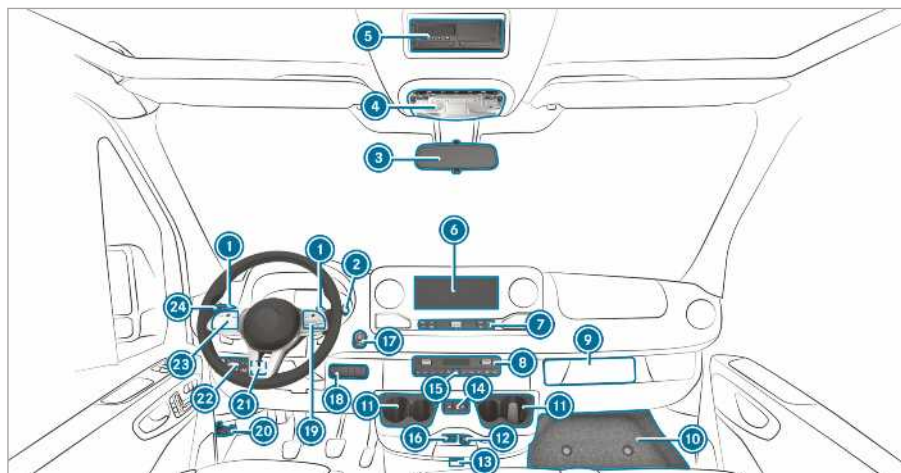

① Radiace páčky na volante	→	133	zapnutie/vypnutie náhonu na všetky kolesá	→	135
② Páka DIRECT SELECT	→	131	zapnutie/vypnutie terénnej redukcie LOW RANGE	→	136
③ Vnútorné zrkadlo	→	102	zapnutie/vypnutie funkcie DSR	→	137
④ Stropná ovládacia jednotka	→	92	zvýšenie/zníženie výšky vozidla	→	140
⑤ Otvor DIN, napríklad na zaznamenávanie tachografu alebo programovania nezávislého kúrenia			zapnutie/vypnutie vedľajšieho náhonu	→	179
⑥ Displej multimediálneho systému MBUX	→	212	zapnutie/vypnutie regulácie pracovných otáčok (ADR)	→	180
⑦ Ovládacie prvky multimediálneho systému MBUX	→	215	zapnutie/vypnutie ventilácie ložného priestoru	→	115
⑧ Klimatizačný systém	→	103	zapnutie/vypnutie výstražného majáka	→	91
⑨ Umiestnenie tachografu			⑲ Tlačidlá na volante	→	187
⑩ Kryt úložného priečinka	→	324	⑳ Otvorenie kapoty motora	→	291
⑪ Držiak na poháre	→	82	㉑ Ľavé pole vypínačov: nastavenie pracovných otáčok (ADR)	→	181
⑫ 12-voltová zásuvka	→	83	㉒ Prepínač svetiel Regulátor dosvitu svetlometov	→	89
⑬ Vozidlá vybavené funkciou KEYLESS START: slot na kľúč	→	117	㉓ Tlačidlá na volante	→	187
⑭ Otvorenie a zatvorenie elektrických posuvných dverí	→	52	㉔ Kombinovaný prepínač: znamenie o zmene smeru jazdy	→	89
⑮ Zapnutie a vypnutie výstražného svetelného signálu	→	90	dialkové svetlo	→	89
⑯ Prípojka USB	→	79			
⑰ Tlačidlo štart – stop	→	116			
⑱ Právě pole vypínačov:					

stierače

→

99

zadný stierač

→

99

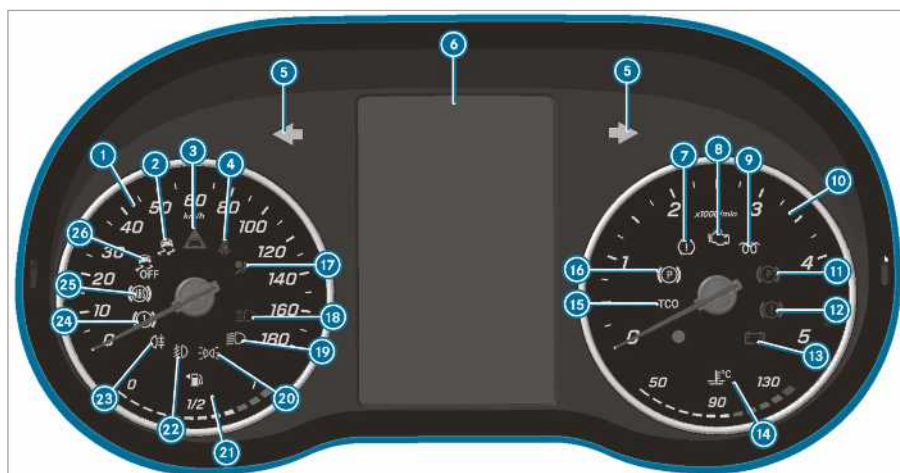

Združený displej (farebný displej)

①	Tachometer	→	186
②	ESP®	→	402
③	Výstraha pri malom odstupe	→	407
④	Bezpečnostný pás nie je zapnutý	→	406
⑤	Smerové svetlo	→	89
⑥	Multifunkčný displej	→	402
⑦	Výstražná indikácia poklesu tlaku v pneumatikách	→	402
⑧	Diagnostika motora	→	408
⑨	Žeravenie a porucha systému žeravenia	→	408
⑩	Otáčkomer	→	186
⑪	Parkovacia brzda je zabrzdená (červená)	→	402
⑫	Brzdy (červená)	→	402
⑬	Elektrická chyba	→	408
⑭	Ukazovateľ teploty chladiaceho média a Príliš vysoká teplota chladiaceho média	→	408

⑮ Tachograf (pozri samostatný návod na obsluhu)

⑮	Tachograf (pozri samostatný návod na obsluhu)	→	402
⑯	Elektrická parkovacia brzda (žltá)	→	402
⑰	Záchytný systém	→	31
⑱	Dialkové svetlo	→	89
⑲	Stretávacie svetlo	→	88
⑳	Obrysové svetlo	→	88
㉑	Ukazovateľ stavu paliva a Signalizácia rezervy paliva s indikáciou polohy veka palivovej nádrže	→	408
㉒	Hmlové svetlo	→	89
㉓	Zadné hmlové svetlo	→	89
㉔	Brzdy (žltá)	→	402
㉕	Porucha ABS	→	402
㉖	Systém ESP® je vypnutý	→	402

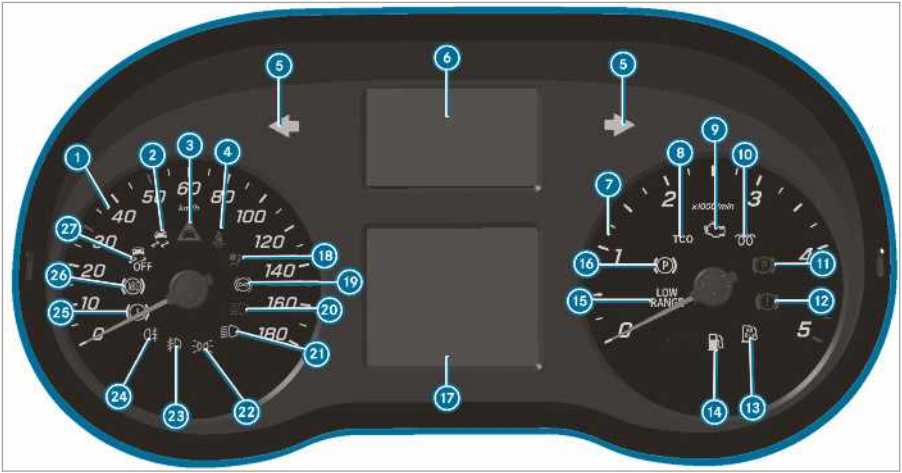

Združený displej (čiernobiely displej) s tlačidlami na volante

1	Tachometer	→	186
2	ESP®	→	402
3	Výstraha pri malom odstupe	→	407
4	Bezpečnostný pás nie je zapnutý	→	406
5	Smerové svetlo	→	89
6	Zobrazenie výstražných indikácií a kontroliek		
	Minimálne jedny dvere nie sú úplne zatvorené		
	Pokles tlaku v pneumatikách	→	402
	Porucha posilňovača riadenia	→	407
	Elektrická chyba	→	408
	Systém núdzového volania SOS (systém núdzového volania Mercedes-Benz)		
	Aktívny asistent brzdenia je vypnutý		
	Asistent ATTENTION ASSIST je vypnutý		













Asistent udržiavania v jazdnom pruhu je neaktívny

	Asistent diaľkového svetla	→	91
--	----------------------------	---	----

(biela) Asistent udržiavania v jazdnom pruhu je aktívny a v pohotovosti / (červená) Výstraha asistenta udržiavania v jazdnom pruhu

7	Otáčkomer		
8	Tachograf (pozri samostatný návod na obsluhu)		
9	Diagnostika motora	→	408
10	Žeravenie a porucha systému žeravenia		
11	Parkovacia brzda je zabrzdená (červená)	→	402
12	Brzdy (červená)	→	402
13	Nízky stav zásoby prísady AdBlue	→	144
14	Rezerva paliva	→	408
15	Terénna redukcia LOW RANGE je aktívna	→	136
16	Elektrická parkovacia brzda (žltá)	→	402
17	Multifunkčný displej	→	402

18		Záchytný systém	→	31
19		Retardér (pozri samostatný návod na obsluhu)		
20		Diaľkové svetlo	→	89
21		Stretávacie svetlo	→	88
22		Obrysové svetlo	→	88
23		Hmlové svetlo	→	89
24		Zadné hmlové svetlo	→	89
25		Brzdy (žltá)	→	402
26		Porucha ABS	→	402
27		System ESP® je vypnutý	→	402

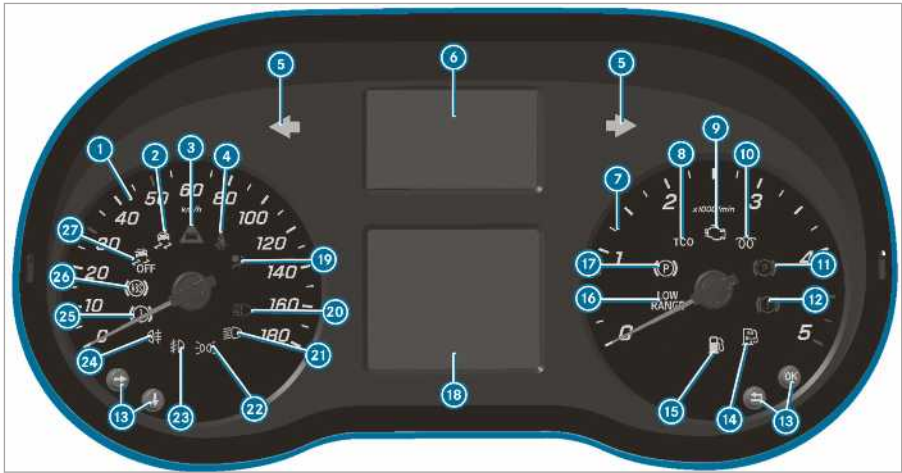

Združený displej (čiernobiely displej) bez tlačidiel na volante

1	Tachometer	→	186
2	ESP®	→	402
3	Výstraha pri malom odstupe	→	407
4	Bezpečnostný pás nie je zapnutý	→	406
5	Smerové svetlo	→	89
6	Zobrazenie výstražných indikácií a kontroliek		
	Minimálne jedny dvere nie sú úplne zatvorené		
	Výstražná indikácia poklesu tlaku v pneumatikách	→	402
	Porucha posilňovača riadenia	→	407
	Elektrická chyba	→	408
	Systém núdzového volania SOS (systém núdzového volania Mercedes-Benz)		
	Aktívny asistent brzdenia je vypnutý		
	Asistent ATTENTION ASSIST je vypnutý		



Asistent udržiavania v jazdnom pruhu je neaktívny

Asistent diaľkového svetla	→	91
----------------------------	---	----













(biela) Asistent udržiavania v jazdnom pruhu je aktívny a v pohotovosti / (červená) Výstraha asistenta udržiavania v jazdnom pruhu



Retardér (pozri samostatný návod na obsluhu)

7	Otáčkomer		
8	Tachograf (pozri samostatný návod na obsluhu)		
9	Diagnostika motora	→	408
10	Žeravenie a porucha systému žeravenia		
11	Parkovacia brzda je zabrzdená (červená)	→	402
12	Brzdy (červená)	→	402
13	Tlačidlá na ovládanie palubného počítača	→	187
14	Nízky stav zásoby prísady AdBlue	→	144
15	Rezerva paliva	→	408

16	 Terénna redukcia LOW RANGE je aktívna	→	136	22	 Obrysovú svetlo	→	88
17	 Elektrická parkovacia brzda (žltá)	→	402	23	 Hmlové svetlo	→	89
18	Multifunkčný displej	→	402	24	 Zadné hmlové svetlo	→	89
19	 Záchytný systém	→	31	25	 Brzdy (žltá)	→	402
20	 Diaľkové svetlo	→	89	26	 Porucha ABS	→	402
21	 Stretávacie svetlo	→	88	27	 Systém ESP® je vypnutý	→	402

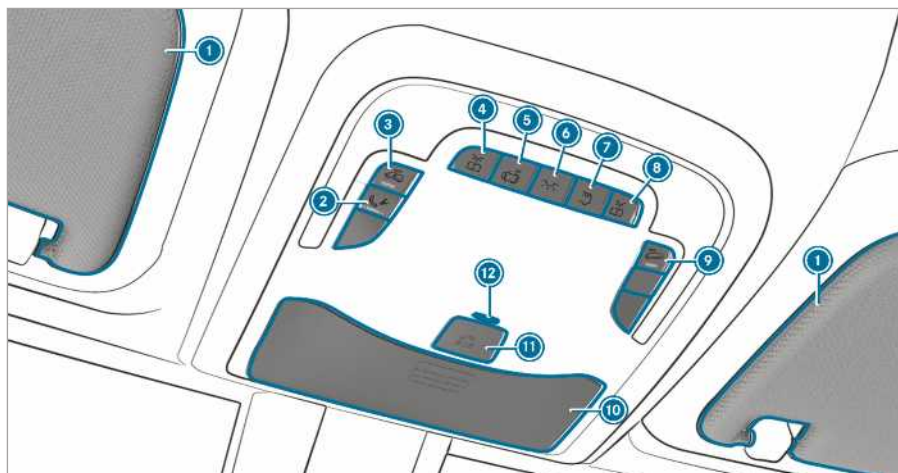

Varianta 1 stropnej ovládacej jednotky

① Slnecné clony	→	102	⑧ Zapnutie/vypnutie svetla na čítanie vpravo	
② Tlačidlo volania pri poruche (Mercedes PRO connect)			⑨ Zapnutie/vypnutie ochrany proti odtiahnutiu	→ 63
③ Zapnutie/vypnutie ochrany interiéru	→	64	⑩ Priečnik na okuliare	→ 80
Zapnutie/vypnutie osvetlenia interiéru autobusu			⑪ Systém núdzového volania SOS (systém núdzového volania Mercedes-Benz)	
④ Zapnutie/vypnutie svetla na čítanie vľavo			⑫ Kontrolka poplašného zariadenia alebo kontrolka LED podporného akumulátora systému núdzového volania (len pre Rusko)	
⑤ Zapnutie/vypnutie automatického ovládania osvetlenia				
⑥ Zapnutie/vypnutie osvetlenia prednej časti interiéru				
⑦ Zapnutie/vypnutie osvetlenia zadnej časti interiéru				

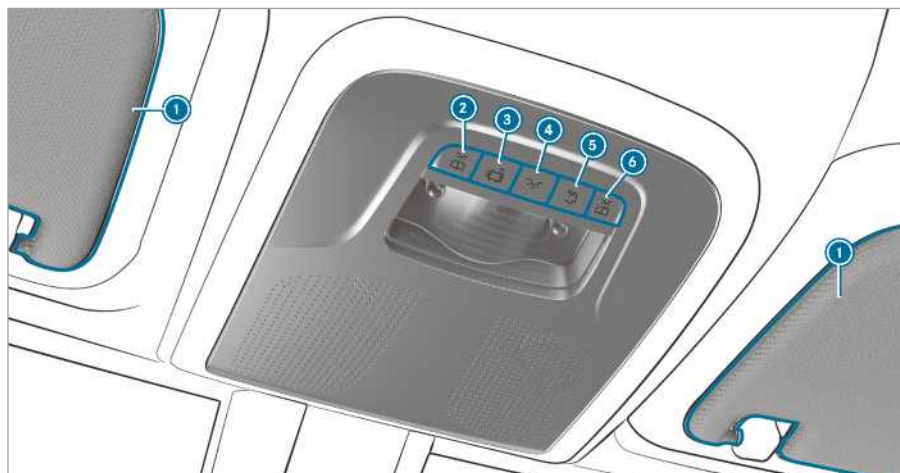

Varianta 2 stropnej ovládacej jednotky

- ① Slnéčné clony →

- ②  Zapnutie/vypnutie svetla na čítanie vľavo

- ③  Zapnutie/vypnutie automatického ovládania osvetlenia

- ④  Zapnutie/vypnutie osvetlenia prednej časti interiéru



102

- ⑤  Zapnutie/vypnutie osvetlenia zadnej časti interiéru

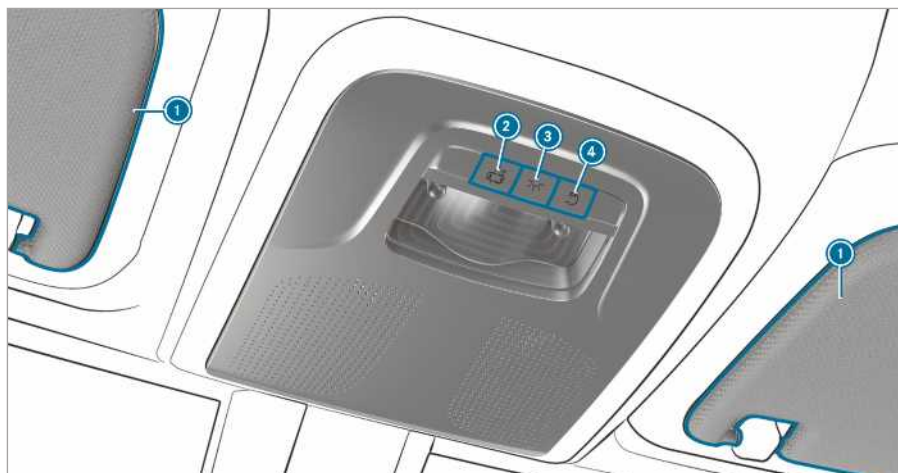
- ⑥  Zapnutie/vypnutie svetla na čítanie vpravo



Variant 3 stropnej ovládacej jednotky

①	Slniečné clony →	102	③	 Zapnutie/vypnutie osvetlenia prednej časti interiéru →	64
②	 Zapnutie/vypnutie automatického ovládania osvetlenia		④	 Zapnutie/vypnutie osvetlenia zadnej časti interiéru	

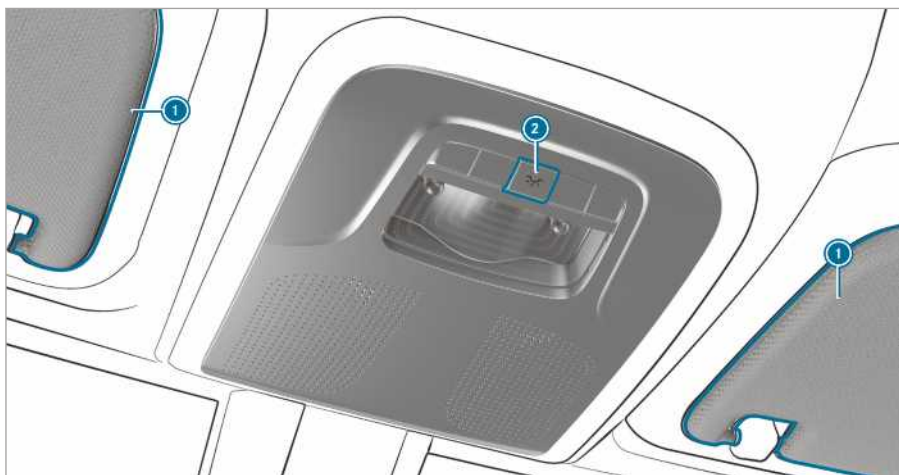

Varianta 4 stropnej ovládacej jednotky

① Slné clony → 102

② Zapnutie/vypnutie osvetlenia
interiéru

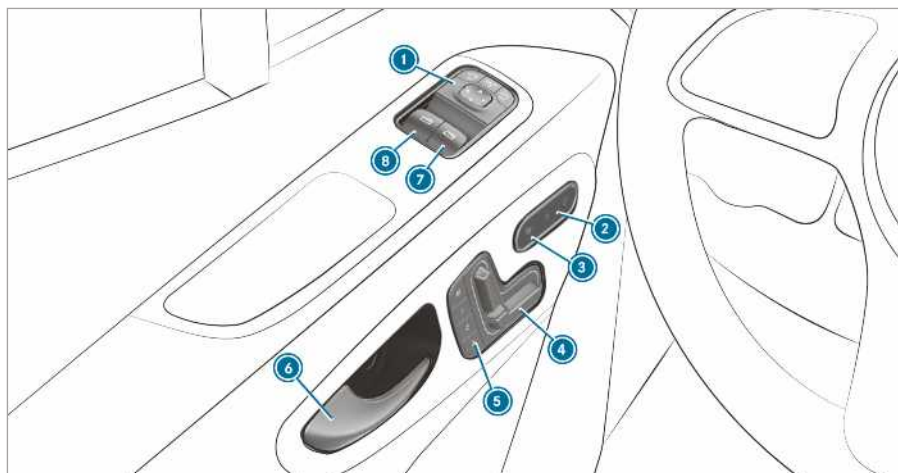

Vozidlá s ovládacou jednotkou na dverách vybavené elektricky nastaviteľnými sedadlami

1 Nastavenie vonkajších zrkadiel →	101	5 Obsluha pamätevej funkcie →	70
2 Vypnutie/zapnutie centrálného zamykania →	50	6 otvorenie dverí →	50
3 Zapnutie/vypnutie vyhrievania sedadla →	77	7 Otvorenie/zatvorenie pravého bočného okna →	60
4 Elektrické nastavenie predných sedadiel →	68	8 Otvorenie/zatvorenie ľavého bočného okna →	60

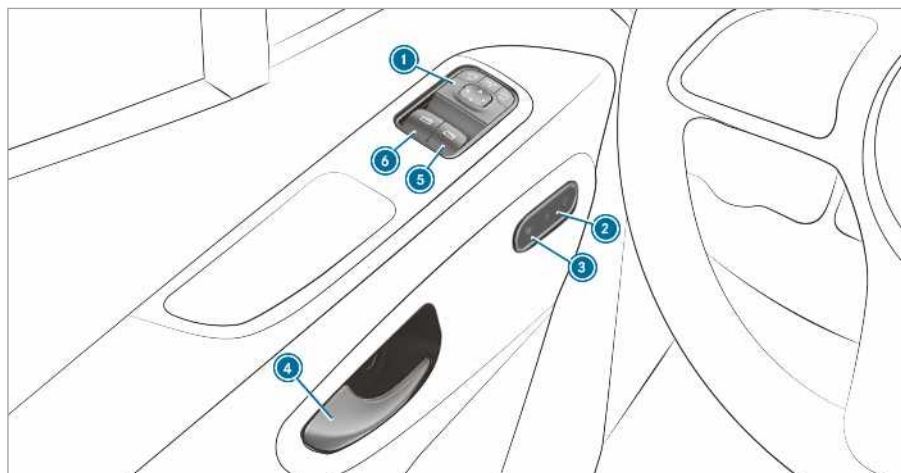

Vozidlá s ovládacou jednotkou na dverách bez elektricky nastaviteľných sedadiel

1 Nastavenie vonkajších zrkadiel →	101	4 otvorenie dverí →	50
2 Vypnutie/zapnutie centrálného zamykania →	50	5 Otvorenie/zatvorenie pravého bočného okna →	60
3 Zapnutie/vypnutie vyhrievania sedadla →	77	6 Otvorenie/zatvorenie ľavého bočného okna →	60

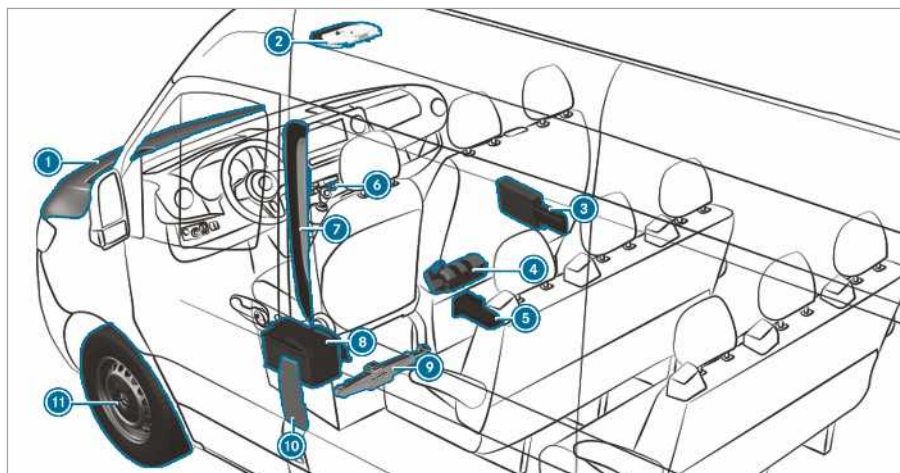

① Kontrola a doplnenie stavu prevádzkových látok → 366	⑦ Kódy QR na nájdenie záchranej karty → 28
Pomoc pri štartovaní → 310	⑧ Odpojenie štartovacieho akumulátora → 313
② Tlačidlá systému núdzového volania a volania pri poruche → 307	⑨ Vozidlá vybavené náhonom na predné kolesá: mechanický zdvihák a náradie na výmenu kolesa → 351
③ Výstražný trojuholník → 305	⑩ Tankovacia klapka so štítkami s údajmi o tlaku v pneumatikách, o druhu paliva a kódmi QR na nájdenie záchranej karty → 142
Výstražná vesta → 305	
Lekárnička → 305	
④ Hasiaci prístroj → 305	
⑤ Vozidlá vybavené náhonom na zadné kolesá: hydraulický zdvihák a náradie na výmenu kolesa → 324	
⑥ Výstražné smerové svetidlá → 90	⑪ Defekt pneumatiky → 308



12 Vozidlá vybavené náhonom na zadné kolesá: podkladací klin

13 Náhradné koleso (príklad)



357

Vyvolanie digitálneho návodu na obsluhu

Multimediálny systém:

↳ Informácie ▶ Návod na obsluhu ▶ ⓘ



Digitálny návod na obsluhu opisuje fungovanie a obsluhu:

- vozidla
- multimediálneho systému

▶ V digitálnom návode na obsluhu vyberte niektorý z týchto bodov ponuky:

- **Search (Vyhľadávanie):** tu môžete vyhľadávať heslá, ktoré slúžia na rýchle nájdenie odpovedí na otázky o obsluhu vozidla.
- **Quick start (Rýchly štart):** tu nájdete prvé kroky na vytvorenie vášho miesta na sedenie.
- **Tips (Tipy):** tu získate informácie, ktoré vás pripravujú na určité rutinné situácie s vozidlom.
- **Bookmarks (Zložky):** tu získate prístup k vašim uloženým záložkám.
- **Language (Jazyk):** tu môžete nastaviť jazyk digitálneho návodu na obsluhu.

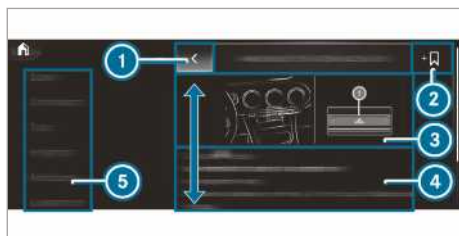

- 1 Späť
- 2 Pridanie záložky
- 3 Obrázok
- 4 Oblasť s obsahom
- 5 Ponuka

Niektoré odseky v digitálnom návode na obsluhu, napríklad výstražné pokyny, môžete rozbaľiť a zbaľiť.

Ďalšie možnosti vyvolania digitálneho návodu na obsluhu

Priamy vstup: otvorenie príslušného obsahu v digitálnom návode na obsluhu pomocou dlhého stlačenia položky lišty registra v multimediálnom systéme



LINGUATRONIC: vyvolanie prostredníctvom systému ovládania hlasom

Digitálny návod na obsluhu nemožno využívať počas jazdy; návod je z bezpečnostných dôvodov deaktivovaný.

ⓘ Návod na obsluhu nájdete aj v aplikácii Mercedes-Benz Guides, ktorú si môžete zaobstaráť v bežných internetových obchodoch s aplikáciami.

Ochrana životného prostredia

 **EKOLOGICKÁ POZNÁMKA** Škody na životnom prostredí v dôsledku prevádzkových podmienok a individuálneho spôsobu jazdy

Emisie škodlivín priamo súvisia s prevádzkou vozidla.

K ochrane životného prostredia môžete prispieť ekologickým prevádzkovaním vozidla. Venujte pozornosť nasledujúcim odporúčaniam týkajúcim sa prevádzkových podmienok a individuálneho spôsobu jazdy.

Prevádzkové podmienky:

- ▶ Dbajte na správny tlak v pneumatikách.
- ▶ Nevozte nepotrebnú príťaž (napr. nevyužívaný strešný nosič batožiny).
- ▶ Dodržujte servisné intervaly. Pravidelná údržba vozidla prispieva k ochrane životného prostredia.
- ▶ Servisné práce vždy dávajte robiť v kvalifikovanej odbornej dielni.

Individuálny spôsob jazdy:

- ▶ Pri štartovaní nepridávajte plyn.
- ▶ Motor nenechávajte zohriať pri stojacom vozidle.
- ▶ Jazdite predvídavo a dodržiavajte dostatočný odstup.
- ▶ Vyhnite sa častému a prudkému zrýchľovaniu vozidla a brzdeniu.
- ▶ Včas preradujte a pri jednotlivých prevodových stupňoch otáčky zvyšujte len na $\frac{2}{3}$ maximálnej hodnoty.
- ▶ Pri čakaniach podmienených dopravnou situáciou vypínajte motor, napr. s využitím funkcie ECO štart – stop.
- ▶ Jazdite úsporne. Na štýl jazdy s nízkymi emisiami sa riadte ukazovateľom ECO.

Odovzdanie starého vozidla

Len na Slovensku:

Odovzdaním vášho starého vozidla na niektorom zo zberných miest umožníte jeho ekologické spracovanie v súlade s príslušnými zákonnými požiadavkami.

Aby ste mohli svoje staré vozidlo odovzdať, je na území Slovenska vytvorená celoplošná sieť zber-

ných miest a autorizovaných spracovateľov vozidiel. Svoje vozidlo môžete bezplatne odovzdať v niektorej z týchto prevádzok. Tak môžete významne prispieť k uzavretiu recyklačného cyklu a k šetreniu zdrojov.

Ďalšie informácie o recyklovaní starých vozidiel, ich zhodnocovaní, ako aj o podmienkach ich odovzdávania sú dostupné na národnej domovskej stránke značky Mercedes-Benz.

Originálne diely Mercedes-Benz

 **EKOLOGICKÁ POZNÁMKA** Škody na životnom prostredí v dôsledku nepoužitia recyklovaných výmenných agregátov

Spoločnosť Daimler AG ponúka recyklované výmenné agregáty a diely, ktoré majú rovnakú kvalitu ako nové diely. Prítom platí rovnaký nárok na ručenie za vecné vady ako v prípade nových dielov.

- ▶ Používajte recyklované výmenné agregáty a diely od spoločnosti Daimler AG.

 **POZNÁMKA** Obmedzenie funkčnosti záchytných systémov v dôsledku inštalovania príslušenstva, opráv alebo zväračských prác

Na nasledujúcich miestach na vozidle môžu byť zabudované airbagy, napínače bezpečnostných pásov, ako aj radiace prístroje a snímače záchytných systémov:

- rámy dverí
- rám strechy
- dvere
- stĺpiky dverí
- prahy dverí
- sedadlá
- kokpit
- združený prístroj
- stredová konzola

- ▶ Na tieto miesta neinštalujte žiadne príslušenstvo, napríklad audiosystémy.
- ▶ Nerobte nijaké opravy ani zväračské práce.
- ▶ Dodatočnú montáž príslušenstva dajte urobiť v kvalifikovanej odbornej dielni.

Používanie náhradných dielov, pneumatík a diskov, ako aj bezpečnostne významného príslušenstva, ktoré neschválil výrobca vozidiel Mercedes-Benz, môže viesť k ohrozeniu bezpečnosti prevádzky vozidla. Nemožno vylúčiť poruchy fungovania bezpečnostne významných systémov, napríklad brzdovej sústavy. Používajte výlučne originálne diely Mercedes-Benz alebo diely s rovnakou kvalitou. Používajte len pneumatiky, disky a príslušenstvo, ktoré boli schválené na váš typ vozidla.

Výrobca vozidiel Mercedes-Benz testuje spoľahlivosť, bezpečnosť a vhodnosť originálnych dielov, dielov na prestavbu a príslušenstva, ktoré sú schválené na váš typ vozidla. Napriek ustavičnému sledovaniu trhu výrobca vozidiel Mercedes-Benz nedokáže ohodnotiť iné náhradné diely. Výrobca vozidiel Mercedes-Benz nepreberá žiadnu zodpovednosť za ich používanie vo vozidlách Mercedes-Benz, aj keby v ojedinelých prípadoch došlo k prebieрке technickou skúšobňou, alebo ak by existovali doklady o úradnom schválení.

Montáž a prestavba určitých dielov je schválená len vtedy, ak sú tieto diely v súlade s platnými zákonnými predpismi. Túto podmienku schválenia spĺňajú všetky originálne diely značky Mercedes-Benz. Použitie neschválených dielov by mohlo viesť k zániku povolenia na prevádzku vozidla.

Takýto prípad by mohol nastať v týchto situáciách:

- ak by sa zmenil druh vozidla, ktorý je povolený v typovom schválení
- ak možno očakávať ohrozenie ostatných účastníkov premávky
- ak by sa zhoršili emisie spalín alebo hlučnosť vozidla

Pri objednávaní originálnych dielov Mercedes-Benz vždy treba uviesť identifikačné číslo vozidla (VIN) (→ strana 365).

Poznámky o navesených zariadeniach, nadstavbách, zástavbách a prestavbách

Nadstavby dajte z dôvodu bezpečnosti vyrobiť a namontovať podľa platných smerníc Mercedes-Benz o nadstavbách. Tieto smernice o nadstavbách zaručujú, že podvozok s nadstavbou vytvorí jeden celok, čo umožní dosiahnuť maximálnu bezpečnosť prevádzky aj bezpečnosť jazdy.

Výrobca vozidla aj výrobca nadstavby sú povinní zabezpečiť, aby sa nimi vyrobené produkty distribuovali len v bezpečnom stave, pričom nesmú predstavovať nebezpečenstvo pre osoby. V opačnom prípade im hrozia občianskoprávne, trestnoprávne alebo verejnoprávne dôsledky. V zásade platí, že každý výrobca ručí za ním vyrobený produkt. Výrobcovia navesených zariadení, nadstavieb, zástavieb a prestavieb musia zaručiť dodržanie smernice 2001/95/ES o všeobecnej bezpečnosti produktov.

Výrobca vozidiel Mercedes-Benz vám z bezpečnostných dôvodov odporúča:

- Na vozidle nerobte žiadne iné zmeny.
- Pri odchýlkach od schválených smerníc o nadstavbách treba získať súhlas výrobcu vozidiel Mercedes-Benz.

Bezpečnostné riziká nemožno vylúčiť ani pri kolaudácii nadstavieb verejnými skúšobňami, ani pri vydaní príslušných úradných schválení.

Venujte pozornosť informáciám o originálnych dieloch Mercedes-Benz (→ strana 22).

Smernice Mercedes-Benz o nadstavbách nájdete na internete na stránke https://bb-portal.mercedes-benz.com/portal/kat_iv.html?&L. Uvedomte si, že prístup na portál výrobcu nadstavieb Mercedes-Benz je možný len na základe samostatných prístupových práv.

Tam nájdete aj informácie o priradení kolíkov a výmene poisťiek.

i Ďalšie informácie môžete získať v kvalifikovanej odbornej dielni.

⚠ VÝSTRAHA Nebezpečenstvo nehody a zranenia pri neodbornom vykonaní prestavieb alebo zmien na vozidle

V dôsledku prestavieb alebo zmien na vozidle nemožno vylúčiť obmedzenie fungovania systémov alebo komponentov.

Dotknuté systémy by nemohli riadne fungovať a/alebo by mohli ohroziť bezpečnosť prevádzky vozidla.

▶ Prestavby alebo zmeny na vozidle vždy dávajte robiť v kvalifikovanej odbornej dielni.

Na vozidle neslobodno urobiť ani zdanlivo malé zmeny, napríklad montáž prekrytia chladiča počas zimného obdobia. Nezakrývajte chladič motora. Takisto nepoužívajte žiadne tepelnoizolačné

lačné rohože, poťahy na ochranu proti hmyzu ani podobné doplnky.

V opačnom prípade dôjde k ovplyvneniu hodnôt diagnostického systému vozidla. Zaznamenávanie údajov na diagnostiku motora je v niektorých krajinách predpísané zákonom, a preto sa musí zaručiť jeho permanentná reprodukovateľnosť a korektnosť.

Vybavenie nákladného priestoru drevenou alebo plastovou podlahou je nedeliteľnou súčasťou štruktúry vozidla. Ak by ste si dali odstrániť podlahu nákladného priestoru, mohlo by dôjsť k poškodeniu karosérie. V takom prípade by nebolo možné riadne zaistiť náklad a nebola by zaručená maximálna zaťažiteľnosť upevňovacích bodov. Preto sa vyvarujte odstránenia podlahy nákladného priestoru.

Poznámky o deliacej stene

Pre vozidlá registrované ako úžitkové motorové vozidlá (N1, N227956) platí, že bez deliacej steny nespĺňajú podmienky normy ISO 27956, ktorá opisuje zariadenia na náležité zaistenie nákladu v dodávkach. Pri využívaní vozidla na prepravu nákladu naliehavo odporúčame dodatočné vybavenie vozidla deliacou stenou, lebo náležité zaistenie nákladu na vozidlách bez deliacej steny možno dosiahnuť len s vynaložením zvýšeného úsilia.

Návod na obsluhu

Tento návod na obsluhu opisuje všetky modely a prvky sériovej aj mimoriadnej výbavy vozidla, ktoré boli dostupné v čase redakčnej uzávierky tohto návodu na obsluhu. V niektorých krajinách sú možné špecifické odchýlky vo výbave. Uvedomte si, že vaše vozidlo nemusí mať všetky opísané funkcie. Rovnako to platí aj o bezpečnostne významných systémoch a funkciách. Výbava vášho vozidla by sa preto mohla líšiť od niektorých opisov a zobrazení.

V originálnych podkladoch ku kúpnej zmluve vozidla sú uvedené všetky systémy, ktorými je vybavené vaše vozidlo.

V prípade otázok k výbave a obsluhu sa môžete obrátiť na autorizovaný servis Mercedes-Benz.

Návod na obsluhu aj servisný zošit sú dôležité dokumenty, a preto by ste ich mali uschovať vo vozidle.

Upozornenie pre vozidlá s výbavou pochádzajúcou od výrobcov nadstavieb

Bezpodmienečne venujte pozornosť návodu na obsluhu od výrobcu nadstavieb. Inak by ste nemuseli rozpoznať prípadné nebezpečenstvo.

Bezpečnosť prevádzky

▲ VÝSTRAHA Nebezpečenstvo nehody v dôsledku porúch funkčnosti alebo výpadku systémov

Ak nedáte urobiť predpísané servisné/údržbové práce alebo potrebné opravy, nemožno vylúčiť poruchy funkcií ani výpadky systémov.

- ▶ Predpísané servisné/údržbové práce, ako aj potrebné opravy vždy dávajte robiť v kvalifikovanej odbornej dielni.

▲ VÝSTRAHA Nebezpečenstvo nehody a zranenia v dôsledku neodborných zásahov do elektronických konštrukčných dielov

V dôsledku zmien elektronických konštrukčných dielov, ich softvéru, ako aj kabeláže by mohlo dôjsť k obmedzeniu funkcie zmenených dielov a/alebo aj funkcie ďalších zosieťovaných konštrukčných dielov. Mohlo by sa to týkať predovšetkým bezpečnostne významných systémov.

Dotknuté systémy by nemohli riadne fungovať a/alebo by mohli ohroziť bezpečnosť prevádzky vozidla.

- ▶ Vyvarujte sa zásahov do kabeláže alebo do elektronických konštrukčných dielov a ich softvéru.
- ▶ Práce na elektrických a elektronických zariadeniach vždy dávajte robiť v kvalifikovanej odbornej dielni.

V prípade vykonania zmien na elektronike vozidla zanikne povolenie na prevádzku vozidla.

Venujte pozornosť časti Elektronika vozidla, ktorú nájdete v kapitole Technické údaje.

▲ VÝSTRAHA Nebezpečenstvo požiaru pri kontakte horľavých materiálov s horúcimi časťami výfukovej sústavy

Pri kontakte horľavých materiálov ako lístie, tráva alebo konáre s horúcimi časťami výfukovej sústavy nemožno vylúčiť vznietenie týchto materiálov.

- ▶ Pri jazde po nespevnených cestách alebo v teréne pravidelne kontrolujte spodok vozidla.
- ▶ Odstráňte najmä zaseknuté časti rastlín alebo iné horľavé materiály.
- ▶ V prípade poškodenia vozidla neodkladne upovedomte kvalifikovanú odbornú dielňu.

! POZNÁMKA Poškodenie vozidla

Najmä v nasledujúcich prípadoch nemožno vylúčiť poškodenie vozidla:

- dosadnutie spodku vozidla, napríklad na vysokú hranu obrubníka alebo na nespevnených cestách
- príliš rýchla jazda cez prekážku, napríklad cez obrubník, spomaľovací prah alebo hlboký výtlk
- náraz ťažkého predmetu do spodku vozidla alebo do častí podvozka

V uvedených alebo v podobných situáciách by mohlo vzniknúť aj neviditeľné poškodenie karosérie, spodku vozidla, častí podvozka, diskov alebo pneumatík. Nemožno vylúčiť ani nečakaný výpadok takto poškodených komponentov, prípadne by tieto komponenty nemuseli plánovaným spôsobom absorbovať pôsobiace sily, ktoré sa vyskytujú pri dopravných nehodách.

Pri poškodení obloženia spodku vozidla by sa v oblasti medzi spodkom vozidla a jeho obložením mohli hromadiť horľavé materiály, napríklad lístie, tráva alebo konáriky. Ak by sa tieto materiály dostali do kontaktu s horúcimi časťami výfukovej sústavy, mohli by sa vznietiť.

- ▶ Vozidlo dajte neodkladne skontrolovať a opraviť v kvalifikovanej odbornej dielni.

alebo

- ▶ Ak by pokračovanie v jazde bolo spojené so znížením bezpečnosti jazdy, vozidlo neodkladne zastavte, pričom dbajte na bezpečnosť premávky, a upovedomte kvalifikovanú odbornú dielňu.

Vyhľadania o zhode

Elektromagnetická kompatibilita

Elektromagnetická kompatibilita komponentov vozidla je otestovaná aj preukázaná v súlade s aktuálne platným znením smernice UN-R 10.

Komponenty vozidla využívajúce rádiové vlny

Nasledujúca poznámka platí pre všetky komponenty vozidla vrátane integrovaných informačných systémov a komunikačných zariadení, ktoré využívajú rádiové vlny:

Komponenty tohto vozidla, ktoré využívajú rádiové vlny, spĺňajú všetky základné požiadavky, ako aj ostatné ustanovenia smernice 2014/53/EÚ. Ďalšie informácie získate v autorizovaný servis Mercedes-Benz.

V ďalšej časti nájdete adresy výrobcov komponentov využívajúcich rádiové vlny, ktorých veľkosť alebo povaha nedovoľujú tieto informácie uviesť na príslušnom zariadení.

Snímače systému na kontrolu tlaku v pneumatikách

Huf Hülsbeck & Fürst GmbH & Co. KG, Steeger Straße 17, 42551 Velbert, Germany

Rádiové ovládaný systém zamykania

Marquardt GmbH, Schloßstraße 16, 78604 Rietheim, Germany

Huf Hülsbeck & Fürst GmbH & Co. KG, Steeger Straße 17, 42551 Velbert, Germany

Anténové moduly

Hirschmann Car Communication GmbH, Stuttgarter Straße 45-51, 72654 Neckartenzlingen, Germany

Radarové snímače

Robert Bosch GmbH, Daimlerstraße 6, 71229 Leonberg, Germany

Mobilná komunikácia a telematika

Yanfeng Visteon Automotive Trim Systems Co., Ltd., 1001 Qinzhou Rd(N), 200233 Shanghai, China

Harman Becker Automotive Systems GmbH, Postfach 2260, 76303 Karlsbad, Germany

Diaľkový ovládač funkcie prídavného vyhrievania

Digades GmbH, Äußere Weberstraße 20, 02763 Zittau, Germany

Druh využívania rádiových vln vo vozidle

Okrem frekvencií, ktoré sú typické pre mobilnú komunikáciu, sa na vozidlách Mercedes-Benz používajú aj tieto druhy využívania rádiových vln.

Druh využívania rádiových vln vo vozidle

Frekvenčný rozsah	Technológia	Vysielač výkon/intenzita magnetického poľa
433 MHz (433,05 – 434,79 MHz)	Rádiový ovládaný systém zamykania, systém na kontrolu tlaku v pneumatikách, anténové moduly, diaľkový ovládač funkcie prídavného vyhrievania	≤ 10 mW e.r.p.
2,4 GHz pásmo ISM (2 400 – 2 483,5 MHz)	Bluetooth®, R-LAN,	≤ 100 mW e.i.r.p.
76 – 77 GHz	76 GHz Radar	≤ 55 dBm peak e.i.r.p.

Zdvihák**Vyhľadanie o zhode pre hydraulický zdvihák**

Prepis a preklad originálneho vyhlásenia o zhode:

ES Vyhlásenie o zhode 2006/42/ES

My, spoločnosť WEBER-HYDRAULIK GMBH, Heilbronner Str. 30, 74363 Güglingen, vyhlasujeme, že zdvihák spoločnosti WEBER-HYDRAULIK (produkt „Weber-Hydraulik-Unterstellheber“) typov:

A AD ADX AH AHX AL AT ATD ATDX ATG ATN
ATGX ATPX ATQ AX

so zaťažením: 2 000 až 100 000 kg

so sériovým číslom: od roku výroby 01/2010

je v súlade s príslušnými základnými požiadavkami na bezpečnosť a ochranu zdravia podľa smernice ES o strojových zariadeniach.

Toto vyhlásenie o zhode ES stráca platnosť:

- pri zmenách a opravách vykonaných odbornými nespôsobilými osobami
- ak sú produkty použité na účely, ktoré nie sú uvedené v návode na obsluhu
- ak sa nevykonávajú pravidelné kontroly

Príslušné smernice ES: smernica o strojových zariadeniach 2006/42/ES

Aplikované normy: ISO 11530

Zabezpečenie kvality: DIN EN ISO 9001:2000

v Güglingen, dňa 1. júla 2013

Podpísaný:

Konateľ, WEBER-HYDRAULIK GmbH

Splnomocnenec pre technickú dokumentáciu,
WEBER-HYDRAULIK GMBH

Heilbronner Straße 30, 74363 Güglingen

Vyhľadanie o zhode pre mechanický zdvihák

Prepis a preklad originálneho vyhlásenia o zhode:

ES Vyhlásenie o zhode

1.

Podpísaný, ako zástupca

Výrobca:

BRANO a.s.

74741 Hradec nad Moravicí, Opavská 1000,

Česká republika

IČO: 64-387-5933

IČ DPH: CZ64-387-5933

na svoju výlučnú zodpovednosť vyhlasuje, že produkt:

2. a)

Názov:

Zdvihák

Typ, číslo:

A 910 580 00 00

Rok výroby: 2017

spĺňa príslušné ustanovenia

smernice č. 2006/42/ES

b)

Popis a účel používania:

V súlade s návodom na použitie, ktorý je nalepený na zdviháku, je zdvihák určený výlučne na naddvihnutie uvedeného vozidla.

Technická dokumentácia produktu je uložená vo výrobnom závode. Osoba splnomocnená na zostavenie technických podkladov: vedúci technického oddelenia Brano a.s.

3.

Hradec nad Moravicí

Miesto

4.

12. júla 2017

Dátum

Podpísaný:

Vedúci úseku kvality

Diagnostická prípojka

Diagnostická prípojka slúži na pripojenie diagnostických zariadení v kvalifikovanej odbornej dielni.

▲ VÝSTRAHA Nebezpečenstvo nehody v dôsledku pripojenia prístrojov k diagnostickej prípojke

Ak pripojíte k diagnostickej prípojke vozidla prístroje, môže to spôsobiť poruchy funkcií systémov vozidla.

Tým by sa mohla znížiť bezpečnosť prevádzky vozidla.

► K diagnostickej prípojke vozidla pripájajte len prístroje, ktoré výrobca vozidiel Mercedes-Benz schválil na vaše vozidlo.

▲ VÝSTRAHA Nebezpečenstvo nehody v dôsledku predmetov v priestore na nohy vodiča

Predmety v priestore na nohy vodiča by mohli obmedziť dráhu pedálov alebo zablokovať zošliapnutý pedál.

V takom prípade by bola ohrozená bezpečnosť prevádzky vozidla aj bezpečnosť cestnej premávky.

- Všetky predmety vo vozidle bezpečne uložte tak, aby sa nemohli dostať do priestoru na nohy vodiča.
- S cieľom zaručiť dostatočný priestor na pedále vždy dbajte na správne namontovanie podlahových rohoží.

► Nepoužívajte voľne uložené rohože a rohože neukladajte na seba.

1 UPOZORNENIE Vybíjanie akumulátora v dôsledku používania zariadení pripojených k diagnostickej prípojke

Používanie prístrojov pripojených k diagnostickej prípojke zaťažuje akumulátor.

- Skontrolujte stav nabitia akumulátora.
- Pri nízkom stave nabitia treba akumulátor nabiť, napríklad dlhšou jazdou.

Po pripojení prístrojov do diagnostickej prípojky by sa napríklad mohli resetovať informácie systému na monitorovanie spalín. V takom prípade nemožno vylúčiť, že pri nasledujúcej technickej kontrole vozidlo nespĺňa požiadavky emisnej kontroly.

Upozornenia o zmenách výkonu motora

Zvýšenie výkonu môže mať nasledujúci vplyv:

- Emisné hodnoty sa môžu zmeniť.
- Môžu nastať poruchy funkcie.
- Nemožno vylúčiť následné škody.

Súčasne nie je vo všetkých prípadoch zaručená bezpečnosť prevádzky motora.

Ak sa rozhodnete pre zvýšenie výkonu motora:

- Zvýšenému výkonu motora sa musia prispôbiť aj pneumatiky, podvozok, brzdová sústava a chladiaci systém motora.
- Požiadajte o vydanie nového osvedčenia na vozidlo.
- Zmenu výkonu motora ohláste svojej poisťovni.

V opačnom prípade dôjde k zániku typového schválenia vozidla aj k zániku poisťnej ochrany.

Pri predaji vozidla informujte kupujúceho o zmenenom výkone motora. V závislosti od zákonodarcu môže byť neposkytnutie tejto informácie trestné.

Kvalifikovaná odborná dielňa

Kvalifikovaná odborná dielňa disponuje potrebnými odbornými znalosťami, ako aj náradím a kvalifikáciou na odborné vykonanie potrebných prác na vozidle. Platí to najmä pre bezpečnostne významné práce.

Nasledujúce práce na vozidle sa musia vždy vykonať v kvalifikovanej odbornej dielni:

- práce významné z hľadiska bezpečnosti
- servisné a údržbové práce
- opravárske práce
- zmeny, ako aj zástavby a prestavby
- práce na elektronických konštrukčných dieloch

Výrobca vozidiel Mercedes-Benz odporúča využiť vať služby autorizovaného servisu Mercedes-Benz.

Registrácia vozidla

V praxi by sa mohlo stať, že výrobca vozidiel Mercedes-Benz vydá svojim autorizovaným servisom pokyn, aby vykonali technické inšpekcie určitých vozidiel. Cieľom týchto inšpekcií je zlepšiť kvalitu alebo zvýšiť bezpečnosť vozidiel.

O kontrolách vozidla vás výrobca vozidiel značky Mercedes-Benz môže informovať len v prípade, ak má vaše registračné údaje.

V nasledujúcich prípadoch by sa mohlo stať, že vozidlo nie je u výrobcu zaregistrované na vaše meno:

- Vozidlo ste nekúpili od autorizovaného obchodného zástupcu.
- Vaše vozidlo ešte nebolo na prehliadke v autorizovanom servise Mercedes-Benz.

Najvhodnejšie bude, ak si vozidlo dáte zaregistrovať v autorizovanom servise Mercedes-Benz.

O zmene vašej adresy alebo o zmene majiteľa vozidla čo najskôr informujte výrobcu vozidiel Mercedes-Benz. Môžete tak urobiť napríklad v autorizovanom servise Mercedes-Benz.

Používanie vozidla v súlade s jeho určením

Ak by ste odstránili výstražné nálepky, nemuseli by ste vy alebo ostatné osoby rozpoznať riziko. Výstražné nálepky nechajte nalepené na pôvodnom mieste.

Pri používaní vozidla berte do úvahy najmä tieto informácie:

- bezpečnostné pokyny v tomto návode
- technické údaje vozidla
- pravidlá a predpisy cestnej premávky
- zákony o motorových vozidlách a bezpečnostné normy

Informácie o nariadení REACH

Len pre krajiny EÚ a EZVO:

Nariadenie REACH (nariadenie (ES) č. 1907/2006, článok 33) ukladá povinnosť označovať informácie o látkach vo výrobkoch, ktoré môžu vzbudzovať mimoriadne obavy (SVHC).

Spoločnosť Daimler AG koná podľa svojho najlepšieho svedomia, aby zabránila použitiu a používaniu týchto látok, ako aj s ohľadom na bezpečnú manipuláciu s týmito látkami pre zákazníkov.

Podľa informácií od dodávateľov a interných produktových informácií sú spoločnosti Daimler AG známe látky, ktoré vzbudzujú mimoriadne obavy, ktoré sa nachádzajú v jednotlivých produktoch tohto vozidla vo väčšom množstve ako 0,1 hmotnostného percenta.

Blížšie informácie získate na nasledujúcich adresách:

- <http://www.daimler.com/reach>
- <http://www.daimler.com/reach/en>

Ručenie za vecné nedostatky

! **UPOZORNENIE** Poškodenie vozidla v dôsledku nedodržania upozornení uvedených v tomto návode na obsluhu

Dôsledkom nedodržania upozornení v tomto návode na obsluhu môže byť poškodenie vášho vozidla.

Takéto poškodenie nie je predmetom ručenia za vecné nedostatky ani záruky na nové alebo jazené vozidlá.

► Zohľadnite upozornenia uvedené v tomto návode na obsluhu, ktoré sú zamerané na správnu prevádzku vozidla a upozorňujú aj na možné poškodenie vozidla.

Kódy QR záchrannej karty

Nálepka s kódom QR je nalepená na stĺpiku B na strane vodiča aj na strane spolujazdca. V prípade dopravnej nehody kódy QR umožnia záchrannej službe rýchle nájdenie príslušnej záchrannej karty pre vaše vozidlo. Aktuálna záchranná karta obsahuje v kompaktnej forme najdôležitejšie informácie o vašom vozidle, napríklad miesto uloženia elektrického vedenia.

Ďalšie informácie nájdete na internete na adrese <http://www.mercedes-benz.de/qrcode>.

Ukladanie údajov

Elektronické riadiace prístroje

Vo vašom vozidle sú nainštalované elektronické riadiace prístroje. Niektoré z nich sú potrebné na bezpečné fungovanie vozidla, iné slúžia na podporu vodiča pri jazde (asistenčné systémy pre vodiča). Vozidlo je okrem toho vybavené komfortnými alebo zábavnými funkciami, ktoré tiež umožňujú elektronické riadiace prístroje.

Elektronické riadiace prístroje obsahujú dátové pamäte, v ktorých sa môžu dočasne alebo trvalo ukladať technické informácie o stave vozidla, zaťaženi konštrukčných dielov, nevyhnutnosti údržby, ako aj informácie o technických udalostiach a chybách.

Tieto informácie vo všeobecnosti dokumentujú stav konštrukčného dielu, modulu, systému alebo okolia, napríklad:

- stavy prevádzky komponentov systému (napr. stavy náplní, stav akumulátora, tlak v pneumatikách)
- stavové hlásenia vozidla alebo jeho komponentov (napr. informácie o otáčkach kolies/ o rýchlosti, o spomalení pohybu, priečnom zrýchlení, zapnutí bezpečnostných pásov)
- poruchy a chyby fungovania dôležitých komponentov systému (napr. osvetlenie, brzdy)
- informácie o udalostiach, ktoré poškodzujú vozidlo
- reakcie systémov v špeciálnych jazdných situáciách (napr. informácie o iniciovaní airbagu, o aktivovaní systémov na reguláciu stability)
- stavy okolia (napr. teplota, dažďový snímač)

Popri plnení vlastnej funkcie riadiacich prístrojov sa tieto údaje využívajú aj na rozpoznávanie a odstraňovanie chýb, ako aj na optimalizáciu funkcií vozidla zo strany výrobcu. Väčšina týchto údajov je dočasnej povahy a spracúva sa len v samotnom vozidle. Len malá časť údajov sa ukladá v pamätiach udalostí alebo v pamätiach chýb.

Ak využijete servisné služby, pracovníci servisnej siete (napr. dielne, výrobcovia) alebo tretie strany (napr. poruchové služby) môžu z vozidla načítavať uložené technické údaje. Medzi servisné výkony patria napríklad opravárske výkony, procesy údržby, záručné prípady a opatrenia na zabezpečenie kvality. Na načítavanie údajov sa využíva zákonom predpísaná diagnostická prípojka vo vozidle. Tieto údaje získavajú, spracúvajú a využí-

vajú príslušné miesta servisnej siete alebo tretie strany. Príslušné údaje dokumentujú technické stavy vozidla, pomáhajú pri hľadaní chýb a pri zvyšovaní kvality a v prípade potreby sú sprostredkované aj výrobcovi vozidla. Na výrobcu sa okrem toho vzťahuje aj zodpovednosť za škody spôsobené vadným výrobkom. Na tento účel výrobca potrebuje technické údaje z vozidiel.

Pamäte chýb vo vozidle môže resetovať servisná prevádzka v rámci opravárskych alebo servisných prác.

V rámci zvolenej výbavy môžete sami vkladať údaje v rámci komfortných funkcií, ako aj funkcií informačných a zábavných systémov vozidla.

Sem patria napríklad:

- multimediálne údaje ako hudba, filmy alebo fotografie, ktoré sú určené na reprodukciu v integrovanom multimediálnom systéme
- údaje adresára určené na využívanie v kombinácii s integrovaným zariadením na hlasitý hovor alebo s integrovaným navigačným systémom
- zadané ciele navigácie
- údaje o využívaní internetových služieb

Tieto údaje sa môžu ukladať priamo vo vozidle alebo sa nachádzajú v zariadení, ktoré ste pripojili k vozidlu (napr. smartfón, kľúč USB alebo prehrávač MP3). Ak sa tieto údaje ukladajú vo vozidle, kedykoľvek ich môžete vymazať. Sprostredkovanie týchto údajov tretím stranám sa uskutočňuje výlučne na základe vášho želania, najmä v rámci využívania online služieb v súlade s nastaveniami, ktoré ste si zvolili.

Komfortné nastavenia/individualizácie môžete ukladať vo vozidle a kedykoľvek ich môžete zmeniť.

V závislosti od príslušnej výbavy sem patria napríklad:

- nastavenia polohy sedadla a volantu
- nastavenia podvozka a nastavenia klimatizovania
- individualizácie, napríklad osvetlenie interiéru

Ak má vozidlo príslušnú výbavu, k vozidlu môžete pripojiť svoj smartfón alebo iné mobilné koncové zariadenie. V takom prípade ho môžete ovládať pomocou ovládacích prvkov, ktoré sú súčasťou vozidla. Obraz aj zvuk zo smartfónu možno pritom prehrávať prostredníctvom multimediálneho systému. Súčasne sa do smartfónu prenesú určité informácie.

V závislosti od druhu integrácie smartfónu sem patria napríklad:

- všeobecné informácie o vozidle
- údaje o polohe

To umožňuje využívať vybrané aplikácie smartfónu, napríklad navigáciu alebo prehrávanie hudby. K ďalšej interakcii medzi smartfónom a vozidlom, najmä k aktívnemu prístupu k údajom vozidla nedochádza. Spôsob ďalšieho spracovania údajov určuje poskytovateľ aktuálne využívanej aplikácie. Možnosti zmien nastavení a ich rozsah závisia od príslušnej aplikácie a od operačného systému vášho smartfónu.

Online služby

Pripojenie na mobilnú telefónnu sieť

Ak Vaše vozidlo disponuje pripojením na mobilnú telefónnu sieť, toto pripojenie umožňuje výmenu dát medzi vozidlom a ďalšími systémami. Pripojenie na mobilnú telefónnu sieť je umožnené buď prostredníctvom vysielačej a prijímačej jednotky zabudovanej vo vozidle, alebo prostredníctvom Vašich mobilných koncových zariadení (napríklad smartfóny). Toto pripojenie na mobilnú telefónnu sieť umožňuje využívať online funkcie. K nim patria online služby a aplikácie, ktoré vám poskytuje výrobca vozidla alebo iní poskytovatelia.

Služby výrobcu

Pri online službách výrobca vozidla opisuje na vhodnom mieste (napríklad návod na obsluhu, internetová stránka výrobcu) príslušné funkcie, ako aj s nimi súvisiace právne informácie o ochrane údajov. Pri poskytovaní online služieb sa môžu využívať aj osobné údaje. Prenos údajov sa pritom uskutočňuje prostredníctvom zabezpečeného pripojenia, napríklad s využitím informačných systémov výrobcu, ktoré sú určené na tento účel. Získavanie, spracovanie a využívanie osobných údajov, ktoré presahuje rámec poskytovania služieb, sa uskutočňuje výlučne na základe zákonného povolenia alebo súhlasu.

Služby a funkcie (sčasti spoplatnené) možno zvyčajne aktivovať alebo deaktivovať. V niektorých prípadoch to platí aj na dátové pripojenie vozidla ako celku. Výnimku predstavujú najmä zákonom predpísané funkcie a služby.

Služby tretích strán

Ak existuje možnosť využívať online služby iných poskytovateľov, za tieto služby, s tým súvisiacu ochranu údajov a podmienky používania je zodpovedný príslušný poskytovateľ. Výrobca nemá

žiadny vplyv na obsah údajov prenesených v rámci takýchto služieb.

O spôsobe, rozsahu, účele získavania a využívaní osobných údajov v rámci služieb tretích strán sa preto informujte u príslušného poskytovateľa služby.

Autorské práva

Informácie o licenciách bezplatného softvéru a softvéru open source, ktorý využíva vaše vozidlo, nájdete na dátovom nosiči v obale na dokumenty vozidla a spolu s aktualizáciami na internete na adrese:

<http://www.mercedes-benz.com/opensource>.

Záchytný systém

Ochranný potenciál záchytného systému

Záchytný systém má tieto komponenty:

- systém bezpečnostných pásov
- airbagy
- detský záchytný systém
- uchytenia na montáž detskej sedačky

Záchytný systém je pri dopravnej nehode nápomocný pri eliminovaní kontaktu cestujúcich s časťami interiéru vozidla. V prípade dopravnej nehody môže záchytný systém znížiť aj mechanické zaťaženie cestujúcich.

Ochranný potenciál bezpečnostného pásu sa môže prejaviť len po správnom zapnutí bezpečnostného pásu. Napínače pásov a/alebo airbagy sú v závislosti od identifikovaného druhu nehody určené na zvýšenie miery ochrany správne zapnutými bezpečnostnými pásmi. Napínače pásov a/alebo airbagy sa neinicujú pri každej dopravnej nehode.

Vozidlá s lavicou pre spolujazdcov: napínač bezpečnostného pásu sedadla spolujazdca sa inicuje bez ohľadu na to, či je jazyček pásu zaistený v zámku bezpečnostného pásu.

Ak vozidlo nie je vybavené airbagom vodiča, systém bezpečnostného pásu nezahŕňa napínač bezpečnostného pásu ani obmedzovač sily pásu.

Ochranný potenciál záchytného systému sa môže prejaviť len vtedy, ak každý cestujúci dodrží tieto podmienky:

- Má správne zapnutý bezpečnostný pás.
- Pri sedení zaujme vzpriamenú polohu s chrbtom opretým o operadlo.
- Podľa možnosti sedí s nohami položenými na podlahe.
- Osoby s výškou do 1,50 m sú vždy zabezpečené pomocou prídavných záchytných systémov, ktoré sú vhodné na používanie vo vozidlách Mercedes-Benz.

V súčasnosti však neexistuje žiadny systém, ktorý by pri všetkých druhoch nehôd úplne eliminoval zranenia a úmrtia. Bezpečnostné pásy a airbagy nie sú vo všeobecnosti schopné zabrániť zraneniam, ktoré vznikajú po vniknutí predmetov do vozidla. Okrem toho nemožno úplne vylúčiť ani riziko zranení iniciovaným airbagom.

Obmedzenie ochranného potenciálu záchytného systému

▲ VÝSTRAHA Nebezpečenstvo zranenia alebo ohrozenie života v dôsledku zmien na záchytnom systéme

Zmeny na záchytnom systéme znemožňujú riadne fungovanie tohto systému.

Záchytný systém by potom neposkytoval cestujúcim plánovanú ochranu a pri dopravnej nehode nemožno vylúčiť jeho výpadok alebo nežiaducu aktiváciu.

- ▶ Nerobte žiadne zmeny na komponentoch záchytného systému.
- ▶ Vyvarujte sa zásahov do kabeláže alebo do elektronických konštrukčných dielov a ich softvéru.

Ak by ste vozidlo potrebovali prispôbiť osobe s telesným postihnutím, obráťte sa na kvalifikovaných odborníkov.



Výrobca vozidiel Mercedes-Benz vám odporúča používať pomôcky na ovládanie vozidla schválené spoločnosťou Mercedes-Benz pre vaše vozidlo.

Funkčná pohotovosť záchytného systému

Po zapnutí zapaľovania sa počas samotestovania rozsvieti výstražná indikácia záchytného systému . Rozsvietená indikácia zhasne najneskôr niekoľko sekúnd po naštartovaní vozidla. Komponenty záchytného systému sú potom v pohotovosti.

Porucha funkcie záchytného systému

V nasledujúcich prípadoch došlo k poruche záchytného systému:

- Po zapnutí zapaľovania sa nerozsvieti výstražná indikácia záchytného systému .
- Počas jazdy trvale svieti, prípadne sa opakovane rozsvieti výstražná indikácia záchytného systému .

▲ VÝSTRAHA Nebezpečenstvo zranenia v dôsledku porúch fungovania záchytného systému

Pri poruche záchytného systému by sa jednotlivé komponenty záchytného systému mohli samovoľne aktivovať, prípadne sa pri doprav-

nej nehode neinicujú plánovaným spôsobom. To by sa mohlo týkať napríklad napínača bezpečnostného pásu alebo airbagu.

- ▶ Záchytný systém neodkladne dajte skontrolovať a opraviť v kvalifikovanej odbornej dielni.

Funkcia záchytného systému pri dopravnej nehode

Spôsob fungovania záchytného systému je určený zistenou závažnosťou nárazu a črtajúcim sa druhom nehody:

- čelný náraz
- náraz zozadu
- bočný náraz

Práhy aktivácie komponentov detského záchytného systému sa zisťujú pomocou vyhodnotenia snímaných hodnôt, ktoré sa namerajú na rôznych miestach vozidla. Tento proces má preventívny ráz. Iniciovanie komponentov záchytného systému musí nastať včas, ešte na začiatku fázy nárazu.

Iniciovanie airbagu nemôžu ovplyvniť faktory, ktoré sú viditeľné alebo merateľné až po kolízii. Tieto faktory nie sú ani podmienkou iniciovania airbagu.

Vozidlo by sa mohlo výrazne zdeformovať bez toho, aby sa inicioval airbag. Takáto situácia nastane pri narazení do relatívne ľahko deformovateľných častí vozidla, v dôsledku čoho sa nedosiahne dostatočne veľké spomalenie vozidla. Naopak, s iniciovaným airbagom sa možno stretnúť aj v prípadoch, ak na vozidle vznikli len malé deformácie. Dostatočné spomalenie vozidla sa môže dosiahnuť napríklad pri narazení do veľmi tuhých častí vozidla, napríklad do pozdĺžneho nosníka.

Komponenty záchytného systému sa môžu aktivovať alebo iniciovať nezávisle od seba:

Komponent	Rozpoznaná situácia vedúca k iniciovaniu
Napínače bezpečnostných pásov	čelný náraz, náraz zozadu, bočný náraz ¹⁾
Airbag vodiča, airbag spolujazdca	čelný náraz

Komponent	Rozpoznaná situácia vedúca k iniciovaniu
Bočný airbag	bočný náraz
Okenný airbag	bočný náraz, čelný náraz

¹⁾ Len ak je vozidlo vybavené bočným airbagom alebo okenným airbagom.

⚠ VÝSTRAHA Nebezpečenstvo popálenia na horúcich častiach airbagu

Po iniciácii airbagu sú časti airbagu horúce.

- ▶ Nedotýkajte sa častí airbagu.
- ▶ Iniciovany airbag dajte neodkladne vymeniť v kvalifikovanej odbornej dielni.

Výrobca vozidiel Mercedes-Benz odporúča, aby ste vozidlo po dopravnej nehode dali odtiahnuť do kvalifikovanej odbornej dielne. Na toto odporúčanie nezabudnite najmä po iniciovaní napínača bezpečnostného pásu alebo airbagu.

Iniciovanie napínača bezpečnostného pásu alebo airbagu sprevádza hlasný tresk a súčasne by sa mohol uvoľniť jemný prášok:

- Spomenutý tresk je pre sluch človeka spravidla neškodný.
- Uvoľnený prášok všeobecne nie je zdraviu škodlivý, u osôb s astmou alebo dýchacími problémami by však mohol vyvolať krátkodobé dýchacie ťažkosti.

Ak to nie je nebezpečné, s cieľom predísť dýchacím problémom neodkladne opustite vozidlo, prípadne otvorte okno.

Bezpečnostné pásy

Ochranný potenciál bezpečnostného pásu

Pred začiatkom jazdy sa vždy správne pripútajte bezpečnostným pásom. Ochranný potenciál bezpečnostného pásu sa môže prejavíť len po správnom zapnutí bezpečnostného pásu.

⚠ VÝSTRAHA Nebezpečenstvo zranenia alebo ohrozenia života v dôsledku nesprávneho zapnutia bezpečnostného pásu

Nesprávne zapnutý bezpečnostný pás nemôže poskytnúť plánovanú ochranu.

Pri nehode, brzdení alebo náhlych zmenách smeru jazdy by nesprávne zapnutý bezpečnostný pás mohol spôsobiť zranenia.

- ▶ Pri každej jazde skontrolujte správne pripútanie všetkých cestujúcich a zabezpečte, aby pri sedení zaujali správnu polohu.

Pritom vždy venujte pozornosť pokynom týkajúcim sa správnej polohy sedadla vodiča a nastavenia sedadiel (→ strana 65).

Ochranný potenciál správne zapnutého bezpečnostného pásu sa môže prejaviť len vtedy, ak každý cestujúci dodrží tieto podmienky:

- Bezpečnostný pás nie je prekrútený, je napnutý a tesne prilieha na telo.
- Bezpečnostný pás je vedený stredom pleca a podľa možnosti čo najnižšie v oblasti slabín.
- Plecná časť bezpečnostného pásu by sa nemala dotýkať hrdla a nesmie byť vedená popod pazuchu ani poza chrbát.
- Vyhnite sa objemnému odevu, napr. zimným kabátom.
- Panvovú časť bezpečnostného pásu zatlačte čo najhlbšie okolo panvy a napnite ju spoločne s ramennou časťou bezpečnostného pásu. Panvová časť bezpečnostného pásu nesmie nikdy viesť cez brucho ani podbrušie. Na to musia dbať aj tehotné ženy.
- Bezpečnostný pás nikdy nevedzte cez ostré, špicaté, drsné ani krehké predmety.
- Bezpečnostným pásom pripúťavajte vždy iba jednu osobu. Dojča alebo dieťa nikdy neprevádzajte vo vozidle v lone cestujúceho.
- Nikdy nepripúťavajte spoločne s osobou žiadne predmety. Pri zaistovaní predmetov, batožiny alebo nákladu vždy dodržiavajte pokyny týkajúce sa nakladania vozidla (→ strana 78).

Vždy sa tiež uistite, že medzi osobou a sedadlom nie sú žiadne predmety, napr. vankúše.

Ak vo vozidle prepravujete dieťa, bezpodmienečne dodržiavajte pokyny a bezpečnostné pokyny uvedené v časti „Deti vo vozidle“ (→ strana 37).

Limit ochranného potenciálu bezpečnostného pásu

▲ VÝSTRAHA Nebezpečenstvo zranenia alebo ohrozenie života v dôsledku nesprávnej polohy sedenia

Ak operadlo nie je nastavené takmer do zvislej polohy, bezpečnostný pás nemôže zaručiť predpokladaný záchytný účinok.

V takom prípade by ste pri prudkom brzdení alebo pri dopravnej nehode mohli prekĺznuť popod bezpečnostný pás, pričom by ste si mohli zraniť napríklad podbrušie alebo krk.

- ▶ Pred začiatkom jazdy treba správne nastaviť sedadlo.
- ▶ Vždy dbajte na to, aby sa operadlo nachádzalo takmer vo zvislej polohe a aby plecná časť bezpečnostného pásu prechádzala stredom pleca.

▲ VÝSTRAHA Nebezpečenstvo zranenia alebo ohrozenia života bez prídavných záchytných systémov pre malé osoby

Ak sa nepoužijú vhodné prídavné záchytné systémy, u osôb s výškou do 1,50 m nemožno správne zapnúť bezpečnostné pásy.

Nesprávne zapnutý bezpečnostný pás nemôže poskytnúť plánovanú ochranu. Pri nehode, brzdení alebo náhlych zmenách smeru jazdy by nesprávne zapnutý bezpečnostný pás mohol spôsobiť zranenia.

- ▶ Osoby s výškou do 1,50 m musia byť vždy zabezpečené pomocou vhodných prídavných záchytných systémoch.

▲ VÝSTRAHA Nebezpečenstvo zranenia alebo ohrozenie života spôsobované poškodenými alebo upravenými bezpečnostnými pásmi

Bezpečnostné pásy nefokázu poskytnúť ochranu najmä v nasledujúcich situáciách:

- Bezpečnostný pás je poškodený, upravený, silne znečistený, bol bielený alebo zafarbený.
- Zámok bezpečnostného pásu je poškodený alebo silne znečistený.
- Boli vykonané úpravy na napínačoch bezpečnostného pásu, ukotveniach bezpeč-

nostného pásu alebo navíjačoch bezpečnostného pásu.

Bezpečnostné pásy sa pri nehode môžu poškodiť bez toho, aby to bolo viditeľné, napríklad úlomkami skla.

Upravené alebo poškodené bezpečnostné pásy sa môžu roztrhnúť alebo zlyhať, napríklad pri nehode.

Upravené napínače bezpečnostných pásov sa môžu samovoľne aktivovať alebo nemusia správne fungovať.

- ▶ Nikdy nevykonávajte úpravy na bezpečnostných pásoch, napínačoch bezpečnostných pásov, ukotveniach bezpečnostných pásov ani na navíjačoch bezpečnostných pásov.
- ▶ Uistite sa, že bezpečnostné pásy nie sú poškodené, opotrebované ani znečistené.
- ▶ Bezprostredne po nehode nechajte bezpečnostné pásy skontrolovať v kvalifikovanom odbornom servise.

Výrobca vozidiel Mercedes-Benz vám odporúča používať bezpečnostné pásy schválené pre vaše vozidlo.

▲ VÝSTRAHA Nebezpečenstvo zranenia alebo ohrozenia života pyrotechnicky iniciovanými napínačmi pásov

Napínače bezpečnostných pásov, ktoré už boli pyrotechnicky iniciované, sú nefunkčné, a preto nemôžu poskytnúť plánovanú ochranu.

- ▶ Pyrotechnicky iniciované napínače pásov dajte čo najskôr vymeniť v kvalifikovanej odbornej dielni.

Výrobca vozidla Mercedes-Benz vám odporúča nechať vozidlo po nehode odtiahnuť do kvalifikovaného odborného servisu.

! POZNÁMKA Poškodenie v dôsledku pricviknutia bezpečnostného pásu

Ak by nepoužívaný bezpečnostný pás nebol úplne navinutý, nemožno vylúčiť jeho pricviknutie do dverí alebo do nastavovacieho mechanizmu sedadla.

- ▶ Vždy skontrolujte, či je nepoužívaný bezpečnostný pás úplne navinutý.

Zapnutie a nastavenie bezpečnostného pásu

Pri rýchlom alebo trhanom potiahnutí bezpečnostného pásu sa zablokuje navíjač pásu. Ďalšie vytiahnutie popruhu bezpečnostného pásu nie je možné.

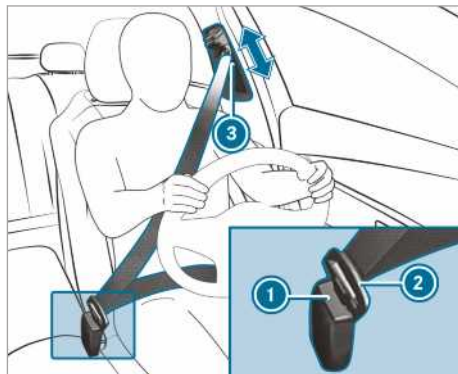

- ▶ Jazyček (2) bezpečnostného pásu vždy zaistíte do zámku bezpečnostného pásu (1), ktorý patrí k príslušnému miestu na sedenie.
- ▶ Stlačte mechanickú poistku a výstupný otvor pásu (3) posuňte do zelenej polohy.
- ▶ Pustite mechanickú poistku a skontrolujte, či výstupný otvor pásu (3) zaskočil do aretovanej polohy.

Vozidlá so samostatným sedadlom spolujazdca:

! POZNÁMKA Iniciovanie napínača bezpečnostného pásu pri neobsadení sedadla spolujazdca

Ak je jazyček bezpečnostného pásu zaistený v zámku bezpečnostného pásu neobsadeného sedadla spolujazdca, v prípade dopravnej nehody by sa popri iných systémoch mohol iniciovať aj napínač bezpečnostného pásu.

- ▶ Jedným bezpečnostným pásom vždy pripútajte len jednu osobu.

Odopnutie bezpečnostného pásu

- ▶ Stlačte odopínacie tlačidlo na zámku bezpečnostného pásu, podržte jazyček bezpečnostného pásu a bezpečnostný pás vedte rukou späť.

Funkcia výstrahy pri nezapnutí bezpečnostných pásov vodiča a spolujazdca

Výstražné svetidlo bezpečnostných pásov  na združenom displeji vás upozorní na povinnosť všetkých cestujúcich správne si zapnúť bezpečnostné pásy.

Navyše môže zaznieť aj výstražný tón.

Ak je vodič pripútaný, výstražné svetidlo zhasne. V závislosti od výbavy vozidla platí, že výstraha pri nezapnutí bezpečnostných pásov zhasne hneď potom, ako si vodič aj spolujazdec zapnú bezpečnostné pásy.

Len v niektorých krajinách: nezávisle od toho, či si vodič už zapol bezpečnostný pás, po každom zapnutí zapalovania sa na šesť sekúnd rozsvieti výstražné svetidlo bezpečnostného pásu . Výstražné svetidlo zhasne po naštartovaní motora hneď potom, ako si vodič zapne bezpečnostný pás.

Airbagy

Prehľad airbagov

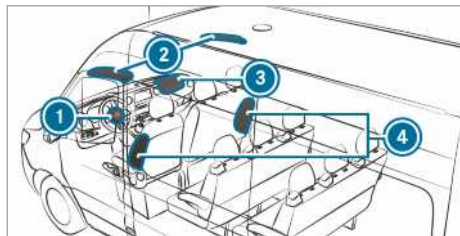

- ① Airbag vodiča
- ② Okenný airbag
- ③ Airbag spolujazdca
- ④ Bočný airbag

Miesto inštalácie airbagu je zvýraznené označením AIRBAG.

Aktivovaný airbag môže zvýšiť mieru ochrany príslušného cestujúceho.

Možný ochranný potenciál airbagu:

AIRBAG	Možná miera ochrany pre...
Airbag vodiča, airbag spolujazdca	hlavu a hrudný kôš
Okenný airbag	hlavu
Bočný airbag	hrudný kôš a panvu

Ochranný potenciál airbagov

Airbag ako doplnok správne zapnutého bezpečnostného pásu môže v závislosti od druhu nehody prispieť k zvýšeniu miery ochrany.

⚠ VÝSTRAHA Nebezpečenstvo zranenia alebo ohrozenie života v dôsledku nesprávnej polohy sedenia.

Ak sedíte v nesprávnej polohe, airbag nemôže poskytnúť plánovanú ochranu a pri iniciovaní by dokonca mohol spôsobiť ďalšie zranenia.

Pre eliminovanie rizík musí každý cestujúci vždy zabezpečiť splnenie týchto bodov:

- Má správne zapnutý bezpečnostný pás. Dbajte predovšetkým na to, aby tehotné ženy nikdy nemali vedenú panvovú časť bezpečnostného pásu cez brucho ani podbrušie.
- Pri sedení zaujmite správnu polohu a dodržte maximálnu možnú vzdialenosť od airbagov.
- Všetci cestujúci dodržiavajú nasledujúce pokyny.
 - ▶ Vždy zabezpečte, aby sa medzi airbagmi a cestujúcimi nenachádzali žiadne predmety.

Na zníženie rizika v dôsledku iniciovania airbagu je potrebné, aby každý cestujúci dodržal predovšetkým tieto pokyny:

- Pred začiatkom jazdy dbajte na správne nastavenie sedadiel, sedadlo vodiča aj sedadlo spolujazdca posuňte čo najviac dozadu. Pritom vždy venujte pozornosť informáciám o nastavení správnej polohy sedadla vodiča (→ strana 65).
- Volant držte len zvonka za veniec volantu. Takto sa airbag môže nerušene rozvinúť.

- Počas jazdy sa stále opierajte o operadlo sedadla. Nenakláňajte sa dopredu a neopierajte sa o dvere ani o bočné okno. V opačnom prípade by ste zasahovali do oblasti nafukovania airbagov.
- Nohy by vždy mali byť na podlahe. Nohy nikam nevykladajte, napríklad na koptit. V opačnom prípade by nohy zasahovali do oblasti nafukovania airbagu.
- Ak sa vo vozidle vezú deti, dodržte aj ďalšie pokyny (→ strana 37).
- Všetky predmety vždy správne uložte a zaistite.

Predmety v interiéri vozidla by mohli obmedziť riadne fungovanie airbagu. Každý cestujúci musí vždy zabezpečiť predovšetkým splnenie týchto bodov:

- Medzi cestujúcimi a airbagom sa nenachádzajú žiadne ďalšie osoby, zvieratá ani predmety.
- Medzi sedadlom a dverami ani medzi sedadlom a stĺpikom dverí (stĺpik B) sa nenachádzajú žiadne predmety.
- Na držiadlách ani na háčikoch na odevy nie sú zavesené žiadne tvrdé predmety, napríklad ramienka na odevy.
- V oblasti nafukovania airbagu, napríklad na koptite, dverách, na bočných oknách ani na bočnom obložení nie je pripevnené žiadne príslušenstvo, napríklad mobilné navigačné zariadenia, mobilné telefóny ani držiačky na nápojové plechovky.
V oblasti nafukovania airbagu nesmie byť ani vedený či upevnený žiadny pripojovací kábel, upínací pás alebo upevňovací popruh. Vždy zohľadnite návod na montáž od výrobcu príslušenstva a mimoriadnu pozornosť venujte upozorneniam k vhodnému miestu montáže.
- Vo vreckách odevov sa nenachádzajú žiadne ťažké, ostré ani krehké predmety. Také predmety uložte na vhodnom mieste.

Obmedzenie ochranného potenciálu airbagov

▲ VÝSTRAHA Nebezpečenstvo zranenia v dôsledku zmien na kryte airbagu

Pri zmenách na kryte airbagu alebo pri umiestnení cudzích predmetov (napr. aj nálepiek) na kryt airbagu je znemožnené riadne fungovanie airbagu.

▶ Na kryte airbagu nevykonávajte nijaké zmeny ani naň neumiestňujte žiadne predmety.

Miesto inštalácie airbagu je zvýraznené označením AIRBAG (→ strana 35).

▲ VÝSTRAHA Nebezpečenstvo zranenia alebo ohrozenie života v dôsledku používania nesprávnych poťahov sedadiel

Nevhodné poťahy sedadiel by mohli sťažiť alebo znemožniť iniciovanie airbagov, ktoré sú zabudované v sedadlách.

Airbagy by potom neposkytovali cestujúcim plánovanú ochranu.

▶ Používajte len poťahy sedadiel, ktoré výrobca vozidiel Mercedes-Benz schválil na príslušné sedadlo.

▲ VÝSTRAHA Nebezpečenstvo zranenia v dôsledku poruchy fungovania snímačov v obloženiach dverí

Snímače riadenia airbagov sa nachádzajú vo dverách. Pri poškodení dverí ani pri zmenách alebo neodbornom vykonaní prác na dverách alebo na obloženiach dverí nemožno vylúčiť obmedzenie fungovania snímačov. V takom prípade nemožno zaručiť správne fungovanie airbagov.

Airbagy by potom neposkytovali cestujúcim plánovanú ochranu.

▶ Nerobte zmeny na dverách ani na častiach dverí.

▶ Práce na dverách alebo na obloženiach dverí dávajte robiť v kvalifikovanej odbornej dielni.

▲ VÝSTRAHA Nebezpečenstvo zranenia pri jazde s iniciovaným airbagom

Airbag nemá po iniciovaní nijaký ochranný účinok a pri dopravnej nehode už nemôže poskytnúť plánovanú ochranu.

▶ Ak potrebujete vymeniť iniciovaný airbag, vozidlo dajte odtriahnuť do kvalifikovanej odbornej dielne.

Iniciované airbagy dajte vymeniť.

Deti vo vozidle

Pokyny na bezpečnú prepravu detí

- ⚠ VÝSTRAHA** Nebezpečenstvo nehody a zranenia v prípade ponechania detí vo vozidle bez dozoru.

Ak by ste deti nechali vo vozidle bez dozoru, mohli by

- otvoriť dvere, a tým ohroziť iné osoby alebo iných účastníkov premávky,
- vystúpiť z vozidla, pričom by ich mohli zachytiť prechádzajúce vozidlá,
- aktivovať obsluhu výbavy vozidla a napríklad sa pricviknúť.

Deti by navyše mohli uviesť vozidlo do pohybu tým, že napríklad:

- odbrzdia parkováciu brzdou,
 - zmenia polohu prevodovky,
 - naštartujú vozidlo.
- ▶ Deti nikdy nenechávajúte vo vozidle bez dozoru.
- ▶ Pri opúšťaní vozidla si kľúč vždy zoberte so sebou a vozidlo zamknite.
- ▶ Kľúč uschovajte na mieste neprístupnom pre deti.

- ⚠ VÝSTRAHA** Ohrozenie života v dôsledku pôsobenia horúčavy alebo chladu vo vozidle

Ak by osoby – najmä deti – boli dlhší čas vystavené účinku horúčavy alebo chladu, hrozí nebezpečenstvo zranenia alebo dokonca ohrozenie života!

- ▶ Osoby – najmä deti – nikdy nenechávajúte vo vozidle bez dozoru.
- ▶ Zvieratá nikdy nenechávajúte vo vozidle bez dozoru.

- ⚠ VÝSTRAHA** Nebezpečenstvo popálenia v dôsledku priameho pôsobenia slnečných lúčov na detskú sedačku

Ak je detský záchytný systém vystavený priamemu slnečnému žiareniu, jeho časti by sa mohli výrazne zahriať.

Dieťa by sa mohlo popáliť, najmä na kovových častiach detského záchytného systému.

- ▶ Vždy dbajte na to, aby detský záchytný systém nebol vystavený priamemu slnečnému žiareniu.
- ▶ Na jeho ochranu použite napríklad deku.
- ▶ Ak bol detský záchytný systém vystavený priamemu slnečnému žiareniu, pred zabezpečením dieťaťa vyčkajte na jeho ochladnutie.
- ▶ Deti nikdy nenechávajúte vo vozidle bez dozoru.

Výrobca vozidiel Mercedes-Benz vám na zlepšenie ochrany detí mladších ako 12 rokov alebo nižších ako 1,50 m odporúča bezpodmienečne zohľadniť tieto pokyny:

- Deti zabezpečte len v detskom záchytnom systéme vhodnom a odporúčanom na použitie vo vozidlách Mercedes-Benz, a súčasne primeranom veku, hmotnosti a výške dieťaťa. Pritom bezpodmienečne dodržte správne miesto montáže detského záchytného systému.
- Detský záchytný systém montujte podľa možnosti na zadné sedadlo.
- Na montáž detských záchytných systémov využívajte len tieto upevňovacie systémy:
 - systém bezpečnostných pásov
 - upevňovacie strmene ISOFIX
 - ukotvenia Top Tether
- Postupujte podľa návodu na montáž od výrobcu detského záchytného systému.
- Venujte pozornosť štítkom s výstražnými pokynmi interiéru vozidla a na detskom záchytnom systéme.

- ⚠ VÝSTRAHA** Nebezpečenstvo zranenia alebo ohrozenia života v dôsledku nesprávnej montáže detského záchytného systému

Nesprávne namontovanie detského záchytného systému na určené miesto na sedenie znamená, že záchytný systém nemôže poskytnúť plánovanú ochranu.

Pri nehode, prudkom brzdení alebo náhlych zmenách smeru jazdy nemožno zaručiť zachytenie dieťaťa.

- ▶ Pri montáži detského záchytného systému bezpodmienečne dodržte návod

príslušného výrobcu, ako aj správne miesto montáže tohto systému.

- ▶ Zabezpečte, aby celá plocha podstavy detského záchytného systému vždy prilehala k sedacej ploche sedadla.
- ▶ Pod detský záchytný systém ani za detský záchytný systém nikdy nepodkladajte žiadne predmety, napríklad podušku.
- ▶ Detské záchytné systémy používajte len spolu s predpísaným originálnym poťahom.
- ▶ Poškodené poťahy vymeňte len za originálne poťahy.

▲ VÝSTRAHA Nebezpečenstvo zranenia alebo ohrozenia života nezaistenými detskými záchytnými systémami vo vozidle

Pri nehode, prudkom brzdení alebo náhlej zmene smeru jazdy by sa nesprávne namontovaný alebo nezaistený detský záchytný systém mohol uvoľniť.

V takom prípade by sa detský záchytný systém mohol nekontrolovateľne pohybovať v kabíne, pričom by mohol zasiahnuť cestujúcich.

- ▶ Aj nepoužívané detské záchytné systémy musia byť vždy správne namontované.
- ▶ Bezpodmienečne dodržte postup podľa návodu výrobcu detského záchytného systému.

▲ VÝSTRAHA Nebezpečenstvo zranenia alebo ohrozenia života v dôsledku používania poškodených detských záchytných systémov

Poškodené alebo pri nehode namáhané detské záchytné systémy alebo ich uchytenia nemôžu poskytnúť plánovanú ochranu.

Pri nehode, prudkom brzdení alebo náhlych zmenách smeru jazdy nemožno zaručiť zachytenie dieťaťa.

- ▶ Poškodené alebo pri nehode namáhané detské záchytné systémy neodkladne vymeňte.
- ▶ Pred opätovným namontovaním detského záchytného systému dajte jeho upevňovacie komponenty skontrolovať v kvalifikovanej odbornej dielni.

- ① Na čistenie detských záchytných systémov používajte ošetrovacie prostriedky značky Mercedes-Benz, odporúčané výrobcom vozidiel Mercedes-Benz. Ďalšie informácie môžete získať v kvalifikovanom odbornom servise.

Bezpodmienečne dodržte aj tieto pokyny:

- Pri montáži detského záchytného systému na sedadlo spolujazdca venujte pozornosť upozorneniam k detským záchytným systémom na sedadle spolujazdca (→ strana 40).
- Upozornenia k upevneniu vhodných detských záchytných systémov (→ strana 42)
- Upozornenia pre odporúčané detské záchytné systémy (→ strana 44)
- Venujte pozornosť bezpečnostným pokynom týkajúcim sa bezpečnostného pásu (→ strana 32).
- Dodržte pokyny na správne používanie bezpečnostného pásu (→ strana 34).

Upevnenie detského záchytného systému ISOFIX na zadné sedadlo

Poznámky o úchytkách detských sedačiek ISOFIX

▲ VÝSTRAHA Nebezpečenstvo zranenia alebo ohrozenia života v dôsledku prekročenia najväčšej prípustnej celkovej hmotnosti dieťaťa a detského záchytného systému

Pre detské záchytné systémy ISOFIX, pri ktorých je dieťa zabezpečené pomocou integrovaného bezpečnostného pásu detského záchytného systému, platí, že maximálna prípustná celková hmotnosť dieťaťa a detského záchytného systému je 33 kg.

Ak dieťa spolu s detským záchytným systémom vážia viac ako 33 kg, detský záchytný systém ISOFIX s integrovaným bezpečnostným pásom nemá dostatočný ochranný účinok. Nemožno vylúčiť preťaženie úchytiak detskej sedačky ISOFIX a napríklad pri dopravnej nehode nie je zaručené zachytenie dieťaťa.

- ▶ Ak dieťa spolu s detským záchytným systémom vážia viac ako 33 kg, použijte len detský záchytný systém ISOFIX, pri ktorom je dieťa zabezpečené

pomocou bezpečnostného pásu príslušného miesta na sedenie.

- ▶ Ak je vozidlo vybavené pásom Top Tether, detský záchytný systém zaistíte aj pomocou pásu Top Tether.

Vždy venujte pozornosť údajom o hmotnosti detského záchytného systému, ktoré nájdete:

- v návode výrobcu na montáž a obsluhu používaného detského záchytného systému
- na štítku na detskom záchytnom systéme, ak existuje

Pravidelne kontrolujte, či hmotnosť dieťaťa spolu s detským záchytným systémom ešte neprekročila hodnotu prípustnej celkovej hmotnosti.

Bezpodmienečne dbajte na správnu oblasť použitia aj na vhodnosť miest na sedenie na upevnenie detského záchytného systému a dodržte príslušný návod na montáž a obsluhu použitého detského záchytného systému.

ISOFIX je normovaný upevňovací systém na montáž špeciálnych záchytných systémov. Detské záchytné systémy ISOFIX sú schválené podľa normy UN-R44.

Upevňovacie strmenie ISOFIX možno používať len na montáž detských záchytných systémov, ktoré zodpovedajú norme UN-R44.



Symbol pre montáž detského záchytného systému ISOFIX

Montáž pomocou úchytiel detských sedačiek ISOFIX

- ▲ **VÝSTRAHA** Nebezpečenstvo zranenia alebo ohrozenia života v dôsledku prekročenia najväčšej prípustnej celkovej hmotnosti dieťaťa a detského záchytného systému

Pre detské záchytné systémy ISOFIX, pri ktorých je dieťa zabezpečené pomocou integrovaného bezpečnostného pásu detského záchytného systému, platí, že maximálna prípustná celková hmotnosť dieťaťa a detského záchytného systému je 33 kg.

Ak dieťa spolu s detským záchytným systémom vážia viac ako 33 kg, detský záchytný systém ISOFIX s integrovaným bezpečnostným pásom nemá dostatočný ochranný účinok. Nemožno vylúčiť preťaženie úchytiel detskej sedačky ISOFIX a napríklad pri dopravnej nehode nie je zaručené zachytenie dieťaťa.

- ▶ Ak dieťa spolu s detským záchytným systémom vážia viac ako 33 kg, používajte len detský záchytný systém ISOFIX, pri ktorom je dieťa zabezpečené pomocou bezpečnostného pásu príslušného miesta na sedenie.
- ▶ Ak je vozidlo vybavené pásom Top Tether, detský záchytný systém zaistíte aj pomocou pásu Top Tether.

Vždy venujte pozornosť údajom o hmotnosti detského záchytného systému, ktoré nájdete:

- v návode výrobcu na montáž a obsluhu používaného detského záchytného systému
- na štítku na detskom záchytnom systéme, ak existuje

Pravidelne kontrolujte, či hmotnosť dieťaťa spolu s detským záchytným systémom ešte neprekročila hodnotu prípustnej celkovej hmotnosti.

Bezpodmienečne dbajte na správnu oblasť použitia aj na vhodnosť miest na sedenie na upevnenie detského záchytného systému a dodržte príslušný návod na montáž a obsluhu použitého detského záchytného systému.

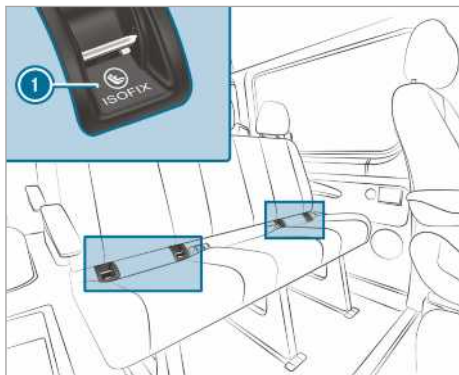

1 Upevňovacie strmene ISOFIX

Pred každou jazdou bezpodmienečne skontrolujte, či je detský záchytný systém ISOFIX správne zaistený o obidva upevňovacie strmene vozidla.

1 POZNÁMKA Poškodenie bezpečnostného pásu stredného sedadla pri montáži detského záchytného systému

► Skontrolujte, či nie je pricviknutý bezpečnostný pás.

► Detský záchytný systém ISOFIX pripevnite pomocou obidvoch upevňovacích strmeňov vozidla.

Upevnenie pásu Top Tether

▲ VÝSTRAHA Nebezpečenstvo zranenia v dôsledku nesprávneho upevnenia pásu Top Tether

Nesprávne upevnenie pásu Top Tether (napríklad o oko v ložnom priestore) znamená, že detský záchytný systém nie je správne zaistený.

Pri dopravnej nehode by preto nemohol poskytnúť zamýšľanú ochranu.

► Na upevnenie háku Top Tether používajte len určené ukotvenie Top Tether.

Riziko zranenia možno znížiť používaním pásu Top Tether. Pás Top Tether umožňuje dodatočné spojenie vozidla s detským záchytným systémom, ktorý je upevnený pomocou systému ISOFIX.

Detský záchytný systém musí byť vybavený pásom Top Tether.

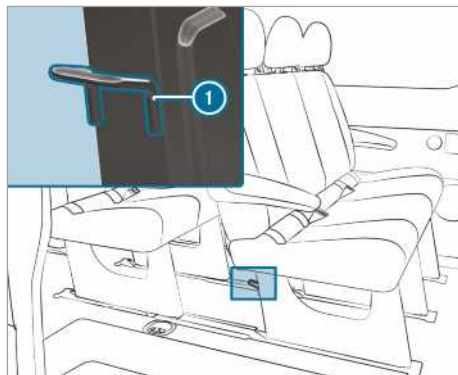

Ukotvenia Top Tether 1 sa nachádzajú na zadnej strane príslušnej zadnej lavice na pätkách lavice.

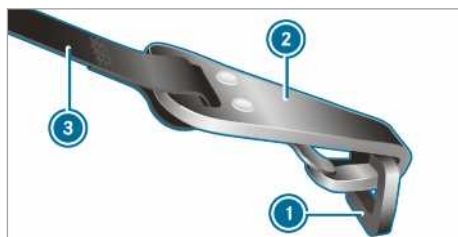

- Opierku hlavy môžete v prípade potreby nastaviť smerom hore (→ strana 76).
- Namontujte detský záchytný systém ISOFIX s ukotvením Top Tether. Pritom dodržte postup podľa návodu na montáž od výrobcu detského záchytného systému.
- Pás Top Tether 3 prevlečte spredu popod opierku hlavy pomedzi vodiace tyčky opierky.
- Háč Top Tether 2 zaveste bez prekrútenia do ukotvenia Top Tether 1.
- Napnite pás Top Tether 3. Pritom dodržte postup podľa návodu na montáž od výrobcu detského záchytného systému.
- Opierku hlavy môžete v prípade potreby nastaviť smerom dolu (→ strana 76). Dbajte na to, aby nič neobmedzilo voľné vedenie pásu Top Tether 3.

Detské záchytné systémy na sedadle spolujazdca

Upozornenia k detským záchytným systémom na sedadle spolujazdca

Z nehodových štatistík vyplýva, že zaistenie detí na zadných sedadlách je bezpečnejšie ako zaiste-

nie na predných sedadlách. Výrobca vozidiel Mercedes-Benz preto dôrazne odporúča, aby ste detský záchytný systém namontovali podľa možnosti na zadné sedadlo.



Výstražný pokyn na slnečnej clone na strane spolujazdca

Na sedadle, pred ktorým sa nachádza AKTIVOVANÝ PREDNÝ AIRBAG, NIKDY nepoužívajte detské záchytné zariadenia umiestnené proti smeru jazdy; inak nemožno vylúčiť USMRTENIE alebo VÁŽNE PORANENIE DIEŤAŤA.

Bezpodmienečne dodržte aj pokyny na bezpečnú prepravu detí (→ strana 37).

Upozornenia k dozadu orientovaným detským záchytným systémom



Nálepka, ktorá je viditeľná po otvorení dverí spolujazdca

Airbag spolujazdca nemožno vypnúť. Na túto skutočnosť vás upozorní špeciálna nálepka v bočnej časti kokpitu na strane spolujazdca. Dozadu orientovaný detský záchytný systém nikdy nemontujte na sedadlo spolujazdca, ale vždy ho namontujte na vhodné zadné sedadlo.

Upozornenia k dopredu orientovaným detským záchytným systémom na sedadle spolujazdca

Pri používaní detských záchytných systémov na sedadle spolujazdca bezpodmienečne dodržte tieto body:

- Sedadlo spolujazdca nastavte do krajnej zadnej polohy. Na sedadlách umožňujúcich nastavenie výšky sedadla navyše nastavte sedadlo do krajnej hornej polohy.
- Operadlo nastavte takmer do zvislej polohy.
- Nastavte minimálnu hĺbku sedacej podušky.
- Plocha podstavy detského záchytného systému musí úplne priliehať na sedaciu plochu sedadla spolujazdca.
- Operadlo dopredu orientovaného detského záchytného systému by vždy malo celou plochou priliehať k operadlu sedadla spolujazdca. Detský záchytný systém sa nesmie dotýkať stropu kabíny a nesmie byť zaťažený opierkou hlavy.
- Prípadne vhodne prispôbte sklon operadla aj nastavenie opierok hlavy.
- Sklon sedacej podušky nastavte tak, aby predná hrana sedacej podušky bola úplne v hornej a zadná hrana sedacej podušky úplne v dolnej polohe.
- Vždy zabezpečte správne vedenie plecnej časti bezpečnostného pásu od výstupného otvoru pásu na vozidle smerom k vedeniu plecnej časti pásu na detskom záchytnom systéme. Plecná časť bezpečnostného pásu musí viesť od výstupného otvoru pásu smerom dopredu a dolu.
- V prípade potreby vhodne nastavte výstupný otvor pásu aj sedadlo spolujazdca.
- Pod detský záchytný systém ani za detský záchytný systém nikdy nepodkladajte žiadne predmety, napríklad podušku.

Bezpodmienečne dodržte príslušný návod na montáž a obsluhu použitého detského záchytného systému, ako aj pokyny na upevnenie vhodných detských záchytných systémov (→ strana 42).

Vhodnosť miest na sedenie na montáž detských záchytných systémov

Pokyny na upevnenie vhodných detských záchytných systémov

Vozidlo je povolené používať len detské záchytné systémy v súlade s normou UNECE UN-R44.

Ilustračný príklad štítku s typovým schválením na detskom záchytnom systéme:

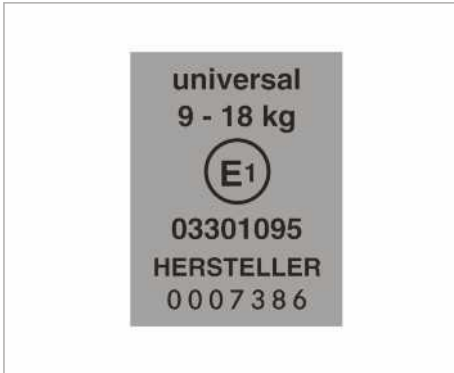

Štítko na detských záchytných systémoch podľa normy UN-R44

V súlade s nasledujúcimi tabuľkami vhodnosti miest na sedenie na upevnenie detských záchytných systémov môžete detské záchytné systémy ISOFIX kategórie Universal používať na miestach na sedenie s označením U, UF alebo IUF.

Čiastočne univerzálne detské záchytné systémy sú na štítku s typovým schválením označené nápisom Semi-universal. Ich používanie je prípustné vtedy, ak sú vozidlo aj príslušné miesto na sedenie uvedené v zozname typov vozidiel, ktorý zostavil výrobca detského záchytného systému.

Upozornenia o vhodnosti miest na sedenie na upevnenie detských záchytných systémov pomocou bezpečnostných pásov

Dodržte tieto pokyny:

- Pri používaní škrupinovej sedačky pre bábätká kategórií 0/0+ a dozadu oriento-

vaného detského záchytného systému na mieste na sedenie vzadu: sedadlo vodiča aj sedadlo spolujazdca nastavte tak, aby sa tieto sedadlá nedotýkali detského záchytného systému.

- Pri používaní dopredu orientovaného detského záchytného systému kategórie I: operadlo detského záchytného systému by malo čo najväčšou možnou plochou priliehať k operadlu sedadla.
- Pri niektorých detských záchytných systémoch hmotnostnej kategórie II alebo III nemožno vylúčiť obmedzenia pri nastavení maximálnej veľkosti, napríklad v dôsledku kontaktu so stropom kabíny.
- Skontrolujte, či sa nohy dieťaťa nedotýkajú predného sedadla. V prípade potreby predné sedadlo prestavte trochu dopredu.
- Detský záchytný systém sa nesmie dotýkať stropu kabíny a nesmie byť zaťažovaný opierkou hlavy. Urobte vhodné nastavenie opierok hlavy.
- Pri montáži dodržte postup podľa návodu výrobcu detského záchytného systému.

Legenda k tabuľke:

- X Nevhodné pre deti tejto hmotnostnej kategórie
- U Vhodné umiestnenie detských záchytných systémov univerzálnej kategórie v tejto hmotnostnej kategórii
- UF Vhodné umiestnenie dopredu orientovaných detských záchytných systémov univerzálnej kategórie v tejto hmotnostnej kategórii
- L Vhodné umiestnenie čiastočne univerzálnych detských záchytných systémov v súlade s tabuľkou v časti Odporúčané detské záchytné systémy, alebo ak sú vozidlo aj príslušné miesto na sedenie uvedené v zozname typov vozidiel, ktorý zostavil výrobca detského záchytného systému.

Sedadlo spolujzdca

Hmotnostná kategória	Sedadlo spolujzdca (s airbagom spolujzdca) ¹	Sedadlo spolujzdca (bez airbagu spolujzdca) ¹	Jednoduché sedadlo
Kategória 0: do 10 kg	X	U	X
Kategória 0+: do 13 kg	X	U	X
Kategória I: 9 kg až 18 kg	UF	U	X
Kategória II: 15 kg až 25 kg	UF	U	X
Kategória III: 22 kg až 36 kg	UF	U	X

¹ Sedadlo spolujzdca nastavte úplne do zadnej a úplne do hornej polohy.

Lavica pre spolujzdco

Hmotnostná kategória	Krajné sedadlo (s airbagom spolujzdca)	Krajné sedadlo (bez airbagu spolujzdca)	Stredné sedadlo
Kategória 0: do 10 kg	X	U	X
Kategória 0+: do 13 kg	X	U	X
Kategória I: 9 kg až 18 kg	UF	U	X
Kategória II: 15 kg až 25 kg	UF	U	X
Kategória III: 22 kg až 36 kg	UF	U	X

Zadná lavica

Hmotnostná kategória	Zadná lavica (dvojitá kabína)	Zadná lavica (štandardná/komfortná)
Kategória 0: do 10 kg	U	U
Kategória 0+: do 13 kg	U	U
Kategória I: 9 kg až 18 kg	U	U
Kategória II: 15 kg až 25 kg	U	U
Kategória III: 22 kg až 36 kg	U	U

Upozornenia pre odporúčané detské záchytné systémy

Odporúčané detské záchytné systémy na upevnenie pomocou bezpečnostného pásu príslušného miesta na sedenie

Hmotnostné kategórie	Výrobca	Typ	Číslo schválenia (E1 ...)	Objednávacie číslo (A 000 ...) s kódom farby 9H95
Kategória 0: do 10 kg cca do 6 mesiacov	Britax Römer	BABY SAFE plus II	04 301 146	970 13 02
Kategória 0+: do 13 kg cca do 15 mesiacov	Britax Römer	BABY SAFE plus II	04 301 146	970 13 02
Kategória I: 9 až 18 kg cca od 9 mesiacov do 4 rokov	Britax Römer	DUO plus	04 301 133	970 17 02
Kategória II/III: 15 až 36 kg cca od 4 do 12 rokov	Britax Römer	KIDFIX	04 301 198	970 20 02
	Britax Römer	KIDFIX XP	04 301 304	970 23 02

i Ďalšie informácie o správnom detskom záchytnom systéme získate v autorizovanom servise Mercedes-Benz.

Zaistenie/odistenie detských poistiek dverí

▲ VÝSTRAHA Nebezpečenstvo nehody a zranenia v prípade ponechania detí vo vozidle bez dozoru.

Ak by ste deti nechali vo vozidle bez dozoru, mohli by

- otvoriť dvere, a tým ohroziť iné osoby alebo iných účastníkov premávky,
- vystúpiť z vozidla, pričom by ich mohli zachytiť prechádzajúce vozidlá,
- aktivovať obsluhu výbavy vozidla a napríklad sa pricviknúť.

Deti by navyše mohli uviesť vozidlo do pohybu tým, že napríklad:

- odbrzdia parkovaciu brzdu,
- zmenia polohu prevodovky,
- naštartujú vozidlo.

- ▶ Deti nikdy nenechávajúte vo vozidle bez dozoru.
- ▶ Pri opúšťaní vozidla si kľúč vždy zoberte so sebou a vozidlo zamknite.
- ▶ Kľúč uschovajte na mieste neprístupnom pre deti.

▲ VÝSTRAHA Ohrozenie života v dôsledku pôsobenia horúčavy alebo chladu vo vozidle

Ak by osoby – najmä deti – boli dlhší čas vystavené účinku horúčavy alebo chladu, hrozí nebezpečenstvo zranenia alebo dokonca ohrozenie života!

- ▶ Osoby – najmä deti – nikdy nenechávajúte vo vozidle bez dozoru.
- ▶ Zvieratá nikdy nenechávajúte vo vozidle bez dozoru.

▲ VÝSTRAHA Nebezpečenstvo nehody a zranenia v prípade ponechania detí vo vozidle bez dozoru

Ak sa vo vozidle vezú deti, mohli by:

- otvoriť dvere, a tým ohroziť iné osoby alebo iných účastníkov premávky
- vystúpiť z vozidla, pričom by ich mohli zachytiť prechádzajúce vozidlá
- aktivovať obsluhu niektorých prvkov výbavy vozidla, pričom by sa mohli napríklad pricviknúť

▶ Ak sa vo vozidle vezú deti, vždy aktivujte existujúce detské poistky.

▶ Deti nikdy nenechávajte vo vozidle bez dozoru.

▶ Pri opúšťaní vozidla si kľúč vždy zoberte so sebou a vozidlo zamknite.

Vozidlá určené pre Spojené kráľovstvo: venujte pozornosť dôležitým bezpečnostným pokynom v časti Poznámky o prídavnom zaistení dverí.

Detskými poistkami sú vybavené tieto dvere:

- posuvné dvere
- zadné bočné dvere dvojitej kabíny

Detské poistky na dverách slúžia na samostatné zaistenie jednotlivých dverí. Zaistené dvere nemožno otvoriť zvnútra (s výnimkou elektrických posuvných dverí). Ich otvorenie zvonka je možné len vtedy, ak je vozidlo odomknuté.

Po zaistení elektrických posuvných dverí sú zablokované len ovládacie prvky, ktoré sa nachádzajú v oblasti zadných sedadiel. Elektrické posuvné dvere možno kedykoľvek otvoriť tlačidlom na stredovej konzole (→ strana 52).

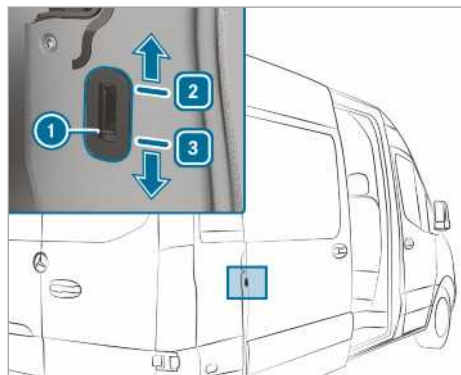

Ilustračný príklad: detská poistka posuvných dverí

- ▶ Páčku detskej poistky ① posuňte v smere šípky ② (zaistenie) alebo ③ (odistenie).
- ▶ Napokon skontrolujte fungovanie detskej poistky.

Poznámky o domácich zvieratách vo vozidle

▲ VÝSTRAHA Nebezpečenstvo nehody a zranenia v prípade ponechania zvierat vo vozidle bez zabezpečenia alebo bez dozoru

Ak by vo vozidle zostali nezabezpečené zvieratá, alebo ak by ste zvieratá nechali bez dozoru, mohli by napríklad stlačiť tlačidlá alebo vypínače.

V takom prípade by zvieratá mohli:

- aktivovať niektoré prvky výbavy vozidla, pričom by sa mohli napríklad pricviknúť
- zapnúť alebo vypnúť niektoré systémy, a tým ohroziť iných účastníkov premávky

Ak by ste vo vozidle prepravovali nezabezpečené zvieratá, pri dopravnej nehode, náhlej zmene smeru jazdy alebo prudkom brzdení nemožno vylúčiť ich nekontrolovateľný pohyb v interiéri a zranenie cestujúcich.

▶ Zvieratá nikdy nenechávajte vo vozidle bez dozoru.

▶ Zvieratá počas jazdy vždy riadne zabezpečte, napríklad vo vhodnej kletke na prepravu zvierat.

Kľúč**Pokyny k rádiovému spojeniu kľúča**

- ⚠ NEBEZPEČENSTVO** Ohrozenie života osôb so zdravotníckymi prístrojmi elektromagnetickým žiarením pri používaní tlačidla štart – stop

Osoby so zdravotníckymi prístrojmi, napríklad s kardiostimulátorom alebo defibrilátorom:

Pri používaní tlačidla štart – stop vzniká rádiové spojenie medzi kľúčom a vozidlom.

Elektromagnetické žiarenie by mohlo negatívne ovplyvniť fungovanie zdravotníckeho prístroja.

- Pred používaním vozidla sa u svojho lekára alebo výrobcu zdravotníckeho prístroja bezpodmienečne informujte o prípadných účinkoch elektromagnetických emisií príslušných systémov.

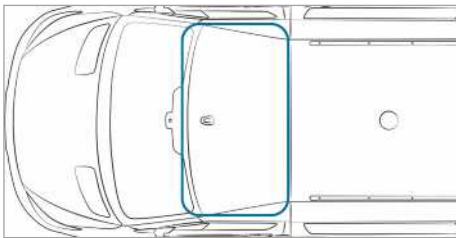
Dosah antény funkcie KEYLESS-START**Funkcie kľúča – prehľad**

- ⚠ VÝSTRAHA** Nebezpečenstvo nehody a zranenia v prípade ponechania detí vo vozidle bez dozoru

Ak by ste deti nechali vo vozidle bez dozoru, mohli by:

- otvoriť dvere, a tým ohroziť iné osoby alebo iných účastníkov premávky
- vystúpiť z vozidla, pričom by ich mohli zachytiť prechádzajúce vozidlá
- obsluhovať niektoré prvky výbavy vozidla, pričom by sa mohli napríklad pricviknúť

Deti by okrem toho mohli uviesť vozidlo do pohybu tým, že napríklad:

- odbrzdia parkovacia brzdu

- vyradia parkovaciu polohu **P** automatickej prevodovky alebo zaradia neutrálnu polohu prevodovky s ručným radením
- naštartujú motor

- Pri opúšťaní vozidla si kľúč vždy zoberte so sebou a vozidlo zamknite.
- Deti ani zvieratá nikdy nenechávajú vo vozidle bez dozoru.
- Kľúč uschovajte na mieste neprístupnom pre deti.

- ! POZNÁMKA** Poškodenie kľúča magnetickým poľom

- Kľúč chráňte pred silným magnetickým poľom.

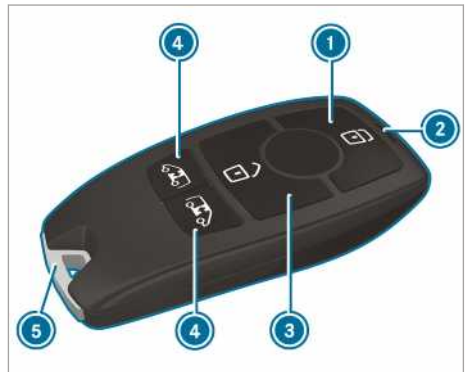



- 1 Zamknutie
- 2 Kontrolné svetielko batérie
- 3 Odomknutie
- 4 Odomknutie ložného priestoru (posuvné dvere a zadné dvere)/odmoknutie a otvorenie/zatvorenie elektrických posuvných dverí
- 5 kľúč, núdzový

Pri výrobnom nastavení kľúč centrálne zamyká aj odomýká tieto komponenty:

- dvere vodiča a dvere spolujazdca
- posuvné dvere
- zadné dvere

- i** Ak vozidlo odomknete a počas nasledujúcich približne 40 sekúnd ho neotvoríte, vozidlo sa opäť zamkne a znova sa aktivuje ochrana proti krádeži.

Kľúč neuschováajte spolu s elektronickými prístrojmi alebo kovovými predmetmi. Mohlo by to obmedziť fungovanie kľúča.

- ⓘ Ak sa pri stlačení tlačidla  alebo  nezsvieti kontrolné svetídlko batérie, batéria je vybitá.

Výmena batérie kľúča (→ strana 47).

Zapnutie alebo vypnutie zvukového potvrdenia zamknutia

Multimediálny systém:

➔  ➔ Nastavenia ➔ Vozidlo

- ▶ Funkciu **Ak. potvrd. zamknutia** môžete zapnúť alebo vypnúť.



ⓘ Dodržte tieto zásady:

Zvolené nastavenie zvukového potvrdenia zamknutia musí spĺňať príslušné národné predpisy pre cestnú premávku. Vo väčšine štátov, okrem iného aj v Nemecku, je používanie zvukového potvrdenia zamknutia na základe predpisov o cestnej premávke neprípustné (v Nemecku podľa § 16 ods. 1 a § 30 ods. 1 StVO). Za ich dodržiavanie je zodpovedný vodič vozidla. V štátoch, kde je používanie tejto funkcie neprípustné, nie je táto funkcia na vašom vozidle aktivovaná a ani sa nesmie aktivovať.

Zmena nastavení odomykania

Kľúč je vybavený nasledujúcimi funkciami odomykania s možnosťou nastavenia:

- centrálné odomknutie
- odomknutie dverí vodiča a dverí spolujazdca (skriňové vozidlo)
- odomknutie dverí vodiča (kombinované vozidlo, šasi)

- ▶ **Prepnutie medzi nastaveniami:** súčasne stlačte tlačidlá  a  a podržte ich asi šesť sekúnd, kým dvakrát nezabliká kontrolné svetídlko batérie.

Ak zvolíte funkciu odomykania dverí vodiča alebo odomykania dverí vodiča a dverí spolujazdca:

- Druhé stlačenie tlačidla  vyvolá centrálné odomknutie vozidla.

Zníženie spotreby prúdu kľúčom





Ak sa vozidlo alebo kľúč dlhší čas nepoužíva, funkciu KEYLESS-START ako súčasť kľúča môžete deaktivovať.

- ▶ **Deaktivovanie:** dvakrát krátko po sebe stlačte tlačidlo  na kľúči. Kontrolné svetídlko batérie kľúča sa rozsvieti dvakrát krátko a jedenkrát dlho.
- ▶ **Aktivovanie:** stlačte ľubovoľné tlačidlo na kľúči.

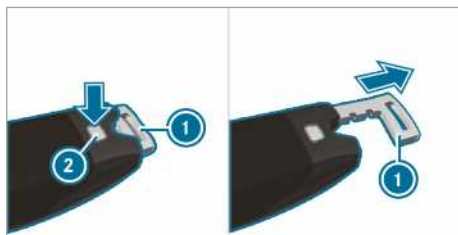
Funkcie kľúča, ktorý je odložený v zásuvacom priečinku spínacej konzoly, sa aktivujú automaticky pri štartovaní vozidla.

Vybratie a zasunutie núdzového kľúča



- ▶ **Vybratie:** stlačte odisťovací gombík . Núdzový kľúč  sa mierne vysunie.
- ▶ Núdzový kľúč  úplne vytiahnite.
- ▶ **Zasunutie:** stlačte odisťovací gombík .
- ▶ Núdzový kľúč  úplne zatlačte smerom dovnútra tak, aby zaskočil do aretovanej polohy.

Výmena batérie kľúča

⚠ NEBEZPEČENSTVO Vážne poškodenie zdravia v dôsledku prehltnutia batérií

Batérie obsahujú jedovaté a leptavé látky. Prehltnutie batérií by mohlo spôsobiť vážne poškodenie zdravia.

Nebezpečenstvo ohrozenia života!

- ▶ Batérie uschovajte na mieste neprístupnom pre deti.
- ▶ V prípade prehltnutia batérií neodkladne vyhľadajte lekársku pomoc.

EKOLOGICKÁ POZNÁMKA Škody na životnom prostredí v dôsledku neodborného nakladania s batériami



Batérie obsahujú škodlivé látky. Zákon zakazuje ich likvidáciu spolu s domovým odpadom.



Batérie zlikvidujte v súlade so zásadami ochrany životného prostredia. Vybité batérie odovzdajte v kvalifikovanej odbornej dielni alebo v zbernom dvore.

- ▶ Odisťovacie tlačidlo ② úplne zatlačte smerom dolu a veko ① posuňte smerom dopredu.
- ▶ Vytiahnite priečinku na batériu ③ a vyberte vybitú batériu.
- ▶ Do priečinka na batérie ③ vložte novú batériu. Prítom dbajte na označenie kladného pólu v priečinku na batérie aj na batérii.
- ▶ Priečinku na batérie ③ zasuňte na pôvodné miesto.
- ▶ Nasadte späť kryt ① a zatlačte ho do zaistej polohy.
- ▶ Núdzový kľúč úplne zatlačte smerom dovnútra tak, aby zaskočil do aretovanej polohy (→ strana 47).

Podmienky

- Jeden 3-voltový gombíkový monočlánok, typ CR 2032.

Výrobca vozidiel Mercedes-Benz odporúča, aby ste si batérie dávali meniť v kvalifikovanej odbornej dielni.

- ▶ Vyberte núdzový kľúč (→ strana 47).



Ilustračný príklad

Problémy s kľúčom

Problém	Možné príčiny/následky a ► riešenia
Vozidlo už nemožno zamknúť ani odomknúť.	<p>Možné príčiny:</p> <ul style="list-style-type: none"> • Batéria kľúča je slabá alebo vybitá. • Funkcia je rušená silným zdrojom rádiového signálu. • Diaľkové ovládanie v kľúči je nefunkčné. <p>▶ Pomocou kontrolky batérie skontrolujte batériu a v prípade potreby ju vymeňte (→ strana 47).</p> <p>▶ Na odomknutie a zamknutie použite núdzový kľúč (→ strana 47).</p>

Problém	Možné príčiny/následky a ► riešenia
	► Kľúč dajte skontrolovať v kvalifikovanej odbornej dielni.
Stratili ste kľúč.	► Kľúč dajte zablokovať v kvalifikovanej odbornej dielni. ► Prípadne dajte vymeniť mechanizmus zamykania.

Dvere

Pokyny k prídavnému zaisteniu dverí

Prídavné zaistenie dverí je k dispozícii len na vozidlách určených pre Spojené kráľovstvo.

▲ VÝSTRAHA Nebezpečenstvo zranenia osôb vo vozidle po aktivovaní prídavného zaistenia dverí

Ak je aktivované prídavné zaistenie dverí, dvere nemožno otvoriť ani zvnútra.

Ak by sa vo vozidle nachádzali osoby, nemôžu ho opustiť, napríklad v prípade nebezpečenstva.

- Vo vozidle nikdy nenechávajte bez dozoru žiadne osoby, najmä deti, starších ľudí alebo osoby odkázané na cudziu pomoc.
- Prídavné zaistenie dverí neaktivujte v prípade, ak sa vo vozidle nachádzajú osoby.

Prídavné zaistenie dverí sa aktivuje automaticky:

- po zamknutí pomocou kľúča

Prídavné zaistenie dverí môžete deaktivovať tak, že deaktivujete ochranu interiéru (→ strana 64).

i Na vozidlách bez ochrany interiéru je prídavné zaistenie dverí bez funkcie.

Odomknutie a otvorenie dverí zvnútra

Len Spojené kráľovstvo: venujte pozornosť informáciám o prídavnom zaistení dverí (→ strana 49).

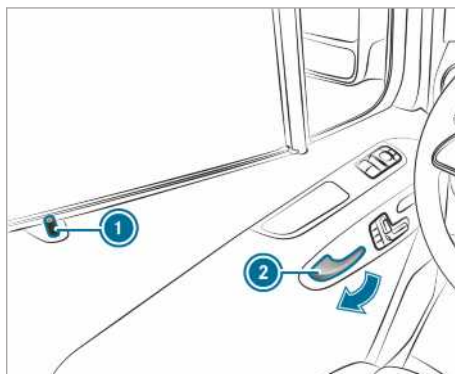

- **Odomknutie a otvorenie predných dverí:** potiahnite kľučku dverí ②. Pri odomknutí sa zaisťovací kolík ① vysunie smerom hore.
- Otvorte dvere.

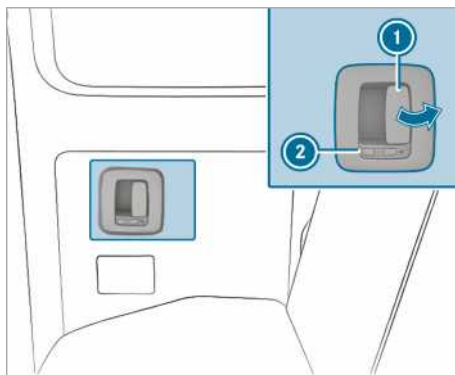

Symbol  ukazuje, že zadné bočné dvere sú odomknuté.

- **Odomknutie a otvorenie zadných bočných dverí:** potiahnite páku otvárania ① a otvorte zadné bočné dvere. Pri odomknutí sa závara ② vysunie smerom dopredu.
- Je viditeľný symbol .

- ▶ **Zatvorenie:** zadné bočné dvere uchopte za kľučku a pritiahnite ich do zatvorenej polohy.
- ▶ **Zamknutie:** závoru ② posuňte smerom dozadu.
Je viditeľný symbol .

Centrálné zamknutie dverí zvnútra

▲ VÝSTRAHA Nebezpečenstvo nehody a zranenia v prípade ponechania detí vo vozidle bez dozoru

Ak by ste deti nechali vo vozidle bez dozoru, mohli by:

- otvoriť dvere, a tým ohroziť iné osoby alebo iných účastníkov premávky
- vystúpiť z vozidla, pričom by ich mohli zachytiť prechádzajúce vozidlá
- obsluhovať niektoré prvky výbavy vozidla, pričom by sa mohli napríklad pricviknúť

Deti by okrem toho mohli uviesť vozidlo do pohybu tým, že napríklad:

- odbrzdia parkovacia brzdu
- vyradia parkovacia polohu **P** automatickej prevodovky alebo zaradia neutrálnu polohu prevodovky s ručným radením
- naštartujú motor

- ▶ Pri opúšťaní vozidla si kľúč vždy zoberte so sebou a vozidlo zamknite.
- ▶ Deti ani zvieratá nikdy nenechávajte vo vozidle bez dozoru.
- ▶ Kľúč uschovajte na mieste neprístupnom pre deti.

▲ VÝSTRAHA Ohrozenie života v dôsledku pôsobenia horúčavy alebo chladu vo vozidle

Ak by osoby – najmä deti – boli dlhší čas vystavené účinku horúčavy alebo chladu, hrozí nebezpečenstvo zranenia alebo dokonca ohrozenie života!

- ▶ Osoby – najmä deti – nikdy nenechávajte vo vozidle bez dozoru.
- ▶ Zvieratá nikdy nenechávajte vo vozidle bez dozoru.

Manuálne zamknutie a odomknutie

Tlačidlami centrálného zamknutia môžete zvnútra centrálné zamknúť a odomknúť celé vozidlo.

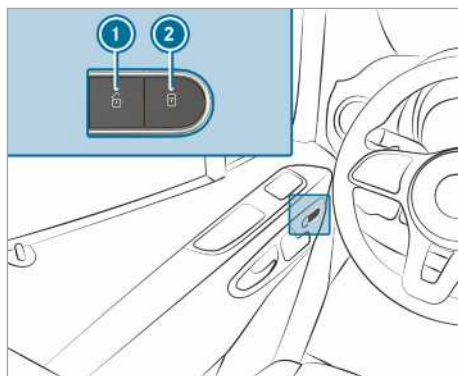

- ▶ **Zamknutie/odomknutie celého vozidla:** ak sú zatvorené všetky dvere, stlačte tlačidlo ① (odomknutie) alebo ② (zamknutie).

Zapnutie a vypnutie automatického zamykania

V prípade, že je zapalovanie zapnuté a vozidlo jazdí rýchlosťou vyššou ako 15 km/h, vozidlo sa automaticky zamkne.

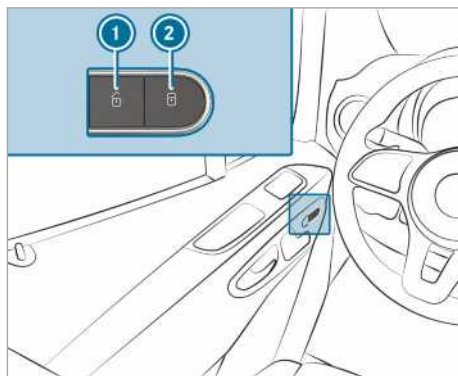

Po zapnutí funkcie hrozí vymknutie vozidla v nasledujúcich situáciách:

- pri rozťahnutí alebo roztláčaní vozidla
- na valcovej skúšobnej stoliči
- ▶ Zatvorte všetky dvere a zapnite napájanie napätím alebo zapalovanie.
- ▶ **Zapnutie:** stlačte tlačidlo ② a podržte ho stlačené asi päť sekúnd. Zaznie signálny tón.

- ▶ **Vypnutie:** stlačte tlačidlo ① a podržte ho stlačené asi päť sekúnd.
Zaznie signálny tón.

Odomknutie/zamknutie dverí vodiča núdzovým kľúčom

- ① Ak chcete celé vozidlo zamknúť núdzovým kľúčom, pri otvorených dverách vodiča najprv stlačte tlačidlo zamykania zvnútra. Dvere vodiča potom zamknite núdzovým kľúčom.

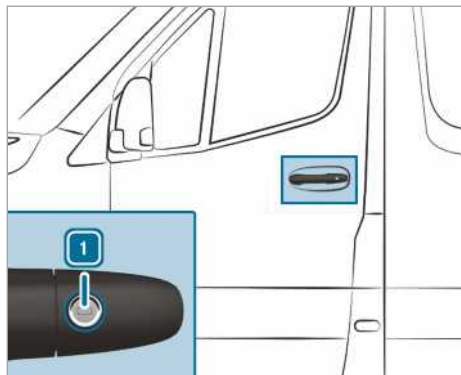

- ▶ **Odomknutie:** núdzový kľúč otočte doľava do polohy ①.
- ▶ **Zamknutie:** núdzový kľúč otočte doprava do polohy ①.
- ① **Vozidlá s pravostranným riadením:** núdzový kľúč vždy otočte opačným smerom.

Posuvné dvere

Otvorenie a zatvorenie posuvných dverí zvonka

- ⚠ **VÝSTRAHA** Nebezpečenstvo pricviknutia pri nezaistení otvorených posuvných dverí

Ak otvorené posuvné dvere nie sú zaistené, na svahu by sa mohli samočinne uviesť do pohybu.

V dôsledku toho nemožno vylúčiť pricviknutie častí tela.

- ▶ Vždy skontrolujte, či sú otvorené posuvné dvere zaistené. Posuvné dvere s týmto cieľom otvorte až na doraz.

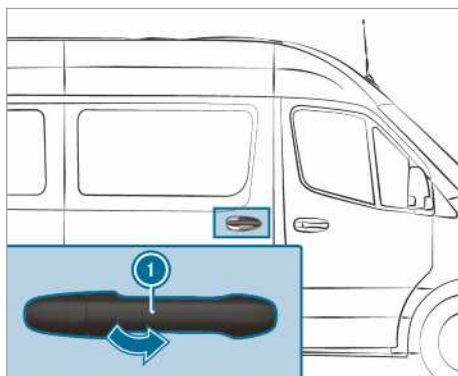

- ① Vozidlo môže byť vybavené dlhými posuvnými dverami s aretáciou medzipolohy. Pri otváraní aj zatváraní možno posuvné dvere okrem toho zaistiť asi v polovici ich dráhy. Vďaka tomu nie je potrebné, aby sa dvere pri nastupovaní alebo vystupovaní vždy otvorili až na doraz. Pri využití aretácie medzipolohy posuvné dvere nezaskakujú do zaistenej polohy.
- ▶ **Otvorenie:** potiahnite kľučku dverí ①. Posuvné dvere sa začnú otvárať.
- ▶ Posuvné dvere uchopte za kľučku ① a posuňte ich smerom dozadu tak, aby zaskočili do aretovanej polohy.
- ▶ Skontrolujte zaistenie posuvných dverí.
- ▶ **Zatvorenie:** posuvné dvere potiahnite za kľučku dverí ① a švihom ich posuňte smerom dopredu tak, aby sa zatvorili.

Otvorenie a zatvorenie posuvných dverí zvnútra

- ⚠ **VÝSTRAHA** Nebezpečenstvo pricviknutia pri nezaistení otvorených posuvných dverí

Keď otvárate posuvné dvere, pri pohybe dverí smerom dozadu nemožno vylúčiť zasiahnutie iných osôb.

- ▶ Posuvné dvere otvárajte len vtedy, ak to dovoľuje dopravná situácia.

Podmienky

- Detská poistka je deaktivovaná.

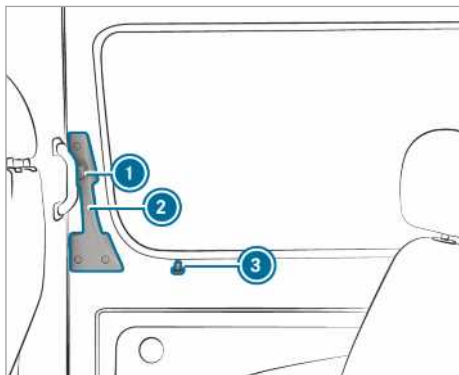

Ak otvoríte zamknuté posuvné dvere, zaistovací kolík ③ sa vysunie smerom hore. Všetky dvere sú odomknuté.

① Vozidlo môže byť vybavené dlhými posuvnými dverami s aretáciou medzipohy. Pri otváraní aj zatváraní možno posuvné dvere okrem toho zaistiť asi v polovici ich dráhy. Vďaka tomu nie je potrebné, aby sa dvere pri nastupovaní alebo vystupovaní vždy otvorili až na doraz. Pri využití aretácie medzipohy posuvné dvere nezaskakujú do zaistenej polohy.

▶ **Otvorenie:** stlačte gombík ①.

▶ Posuvné dvere uchopte za kľučku ② a posuňte ich na doraz smerom dozadu.

▶ Skontrolujte zaistenie posuvných dverí. Posuvné dvere musia byť zaistené v aretačnom mechanizme.

▶ **Zatvorenie:** stlačte gombík ①.

▶ Posuvné dvere uchopte za kľučku ② a so švihom ich posuňte smerom dopredu tak, aby sa zatvorili.

Poznámka o elektrickej podpore zatvárania

Ak je vozidlo vybavené elektrickou podporou zatvárania, na zatvorenie bočných dverí stačí vynaložiť menšiu silu.

Elektrické posuvné dvere

Funkcia elektrických posuvných dverí

Vozidlo môže byť vybavené elektrickými posuvnými dverami na ľavej a/alebo na pravej strane.

Obsluhu elektrických posuvných dverí vám umožňujú tieto úkony:

- stlačenie tlačidiel posuvných dverí na stredovej konzole
- stlačenie tlačidla posuvných dverí v nástupnom priestore dverí (stĺpik B)
- použitie kľučky dverí (vnútornej alebo vonkajšej)
- použitie kľúča

Ak by pri otváraní došlo k blokovaní elektrických posuvných dverí, dvere sa pohnú niekoľko centimetrov opačným smerom a potom zastavia.

Ak by pri zatváraní došlo k blokovaní posuvných dverí, posuvné dvere sa opäť úplne otvoria.

Ak by hrozilo prehriatie elektromotora posuvných dverí, napríklad v dôsledku častého otvárania a zatvárania v priebehu krátkeho času, posuvné dvere sa úplne otvoria. Elektrické posuvné dvere sú potom blokované. Ovládanie posuvných dverí sa odblokuje asi po 30 sekundách.

Ak by došlo k poruche posuvných dverí alebo k odpojeniu akumulátora, na odpojenie posuvných dverí od elektrického pohonu možno použiť odlišťovací mechanizmus. Posuvné dvere možno potom otvoriť alebo zatvoriť ručne (→ strana 53).

Otvorenie a zatvorenie elektrických posuvných dverí pomocou tlačidla

⚠ VÝSTRAHA Nebezpečenstvo pricviknutia pri nezaistení otvorených posuvných dverí

Keď otvárate posuvné dvere, pri pohybe dverí smerom dozadu nemožno vylúčiť zasiahnutie iných osôb.

▶ Posuvné dvere otvárajte len vtedy, ak to dovoľuje dopravná situácia.

⚠ VÝSTRAHA Nebezpečenstvo zranenia napriek rozpoznaní prekážok

Funkcia Rozpoznávanie prekážok nereaguje na mäkké, ľahké a tenké objekty, napríklad na prsty. Preto nemožno vylúčiť pricviknutie týchto alebo iných častí tela, napríklad v oblasti rámu dverí. To znamená, že v uvedených situáciách funkcia Rozpoznávanie prekážok nedokáže zabrániť pricviknutiu.

▶ Pri otváraní aj pri zatváraní elektrických posuvných dverí zabezpečte, aby žiadne

časti tela nezasahovali do oblasti pohybu posuvných dverí.

- ▶ Na zastavenie posuvných dverí v prípade pricviknutia opäť krátko stlačte tlačidlo ovládania.

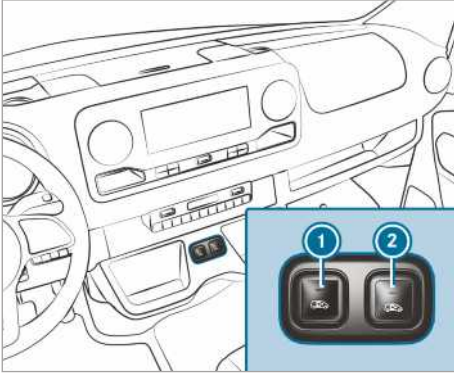

Tlačidlá posuvných dverí na stredovej konzole

- ① Otvorenie a zatvorenie posuvných dverí na ľavej strane vozidla
- ② Otvorenie a zatvorenie posuvných dverí na pravej strane vozidla

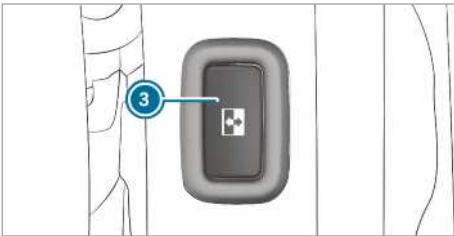

Tlačidlo posuvných dverí v nástupnom priestore dverí (na stípike B)

Na vozidlách s deliacou stenou sa tlačidlo ③ nachádza na deliacej stene vedľa nástupného priestoru vo výške vnútornej kľučky dverí.

Otvorenie posuvných dverí pomocou tlačidla ③ je možné len vtedy, ak je deaktivovaná detská poistka.

- ▶ **Otvorenie:** krátko stlačte tlačidlo ①, ② alebo tlačidlo ③. Posuvné dvere sa automaticky otvoria. Pri otváraní dverí pomocou tlačidla ① alebo ② zaznejú dva signálne tóny. Bliká kontrolka v hornej časti tlačidla ① alebo ② a súčasne bliká tlačidlo ③.

Po úplnom otvorení posuvných dverí svieti kontrolka v hornej časti tlačidla ① alebo ②.

- ▶ **Zatvorenie:** krátko stlačte tlačidlo ①, ② alebo tlačidlo ③.

Posuvné dvere sa automaticky zatvoria.

Pri zatváraní dverí pomocou tlačidla ① alebo ② zaznejú dva signálne tóny.

Bliká kontrolka v hornej časti tlačidla ① alebo ② a súčasne bliká tlačidlo ③.



Po úplnom zatvorení posuvných dverí zhasne kontrolka v hornej časti tlačidla ① alebo ②.



- ▶ **Ukončenie automatického chodu:** krátko stlačte tlačidlo ① alebo ②.



Posuvné dvere sa zastavia.



- i Ak ukončíte automatický chod počas otvárania dverí, pri opätovnom stlačení tlačidla sa dvere zatvoria.
- i Pri nepriaznivých podmienkach, napríklad pri teplote pod bodom mrazu, pri námraze alebo veľkom znečistení môžete príslušné tlačidlo stlačiť a podržať. V takom prípade pohon elektrických posuvných dverí vyvinie väčšiu silu. Uvedomte si, že rozpoznávanie prekážok je potom nastavené na menšiu citlivosť. Na zastavenie pohybu dverí pusťte tlačidlo.

Otvorenie a zatvorenie elektrických posuvných dverí pomocou kľúča

- ▶ **Odomknutie:** krátko stlačte tlačidlo  alebo  na kľúči.

- ▶ **Otvorenie:** dlhšie ako 0,5 sekundy podržte stlačené tlačidlo  alebo  na kľúči. Zaznejú dva signálne tóny a posuvné dvere sa automaticky otvoria.

- ▶ **Zatvorenie:** dlhšie ako 0,5 sekundy podržte stlačené tlačidlo  alebo  na kľúči. Zaznejú dva signálne tóny a posuvné dvere sa automaticky zatvoria.

- ▶ **Prerušenie automatického chodu:** krátko stlačte tlačidlo  alebo  na kľúči. Posuvné dvere sa zastavia.

- i Ak ukončíte automatický chod počas otvárania dverí, pri opätovnom stlačení tlačidla sa dvere zatvoria.

Otvorenie a zatvorenie elektrických posuvných dverí pomocou kľučky dverí

Podmienky:

- Detská poistka je deaktivovaná.

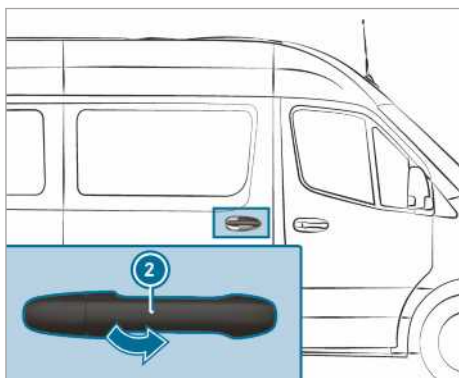
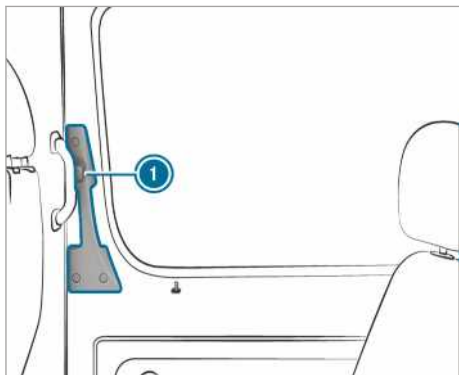

- ▶ Stlačte gombík ① alebo potiahnite vonkajšiu kľučku dverí ②. Posuvné dvere sa začnú otvárať alebo zatvárať.
- ▶ Opäť stlačte gombík ① alebo potiahnite vonkajšiu kľučku dverí ②. Posuvné dvere sa zastavia.

Manuálne odomknutie elektrických posuvných dverí

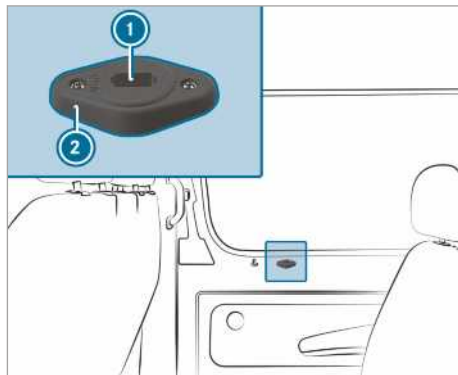

Ak by došlo k poruche posuvných dverí alebo k odpojeniu akumulátora, na odpojenie posuvných dverí od elektrického pohonu možno použiť odistovací mechanizmus ②. Posuvné dvere možno potom otvoriť/zatvoriť ručne.

① Ďalšie informácie o vybratí núdzového kľúča (→ strana 47).

- ▶ **Vozidlá vybavené celoplošným obloženíím posuvných dverí:** snímte kryt odistovacieho mechanizmu ②. Servisné ovládanie je prístupné.
- ▶ **Odpojenie posuvných dverí od elektromotora:** núdzový kľúč zasunúť do otvoru ① odistovacieho mechanizmu ② v polohe AUTO.
- ▶ Núdzový kľúč otočte o 180° doprava. Je nastavená poloha MAN.
- ▶ Posuvné dvere otvorte alebo zatvorte pomocou vonkajšej alebo vnútornej kľučky dverí.
- ▶ **Pripojenie posuvných dverí k elektromotoru:** núdzový kľúč zasunúť do otvoru ① odistovacieho mechanizmu ② v polohe MAN.
- ▶ Núdzový kľúč otočte o 180° doľava. Je nastavená poloha AUTO.
- ▶ Urobte základné nastavenie posuvných dverí (→ strana 55).

Ak nemožno odstrániť poruchu

- ▶ Vyhľadajte kvalifikovanú odbornú dielňu.

Základné nastavenie elektrických posuvných dverí

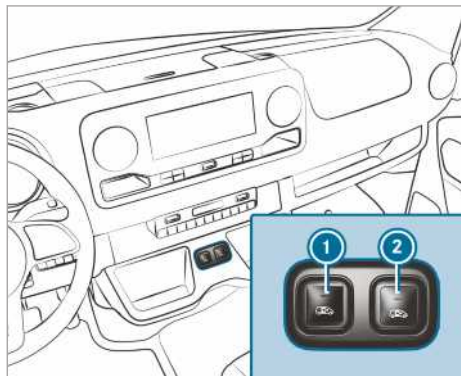

Tlačidlá posuvných dverí na stredovej konzole



Tlačidlo posuvných dverí v nástupnom priestore dverí (na stĺpiku B)

Po prevádzkovej poruche alebo po prerušení prívodu napätia musíte urobiť nové základné nastavenie posuvných dverí.

- ▶ Ak sú posuvné dvere otvorené: stlačte tlačidlo ① alebo ② na stredovej konzole alebo tlačidlo posuvných dverí ③ v nástupnom priestore dverí (stĺpik B) a podržte ho stlačené, kým sa dvere nezatvoria.

alebo

- ▶ Posuvné dvere zatvorte pomocou kľučky dverí (→ strana 53).
 - ▶ Posuvné dvere potom jedenkrát úplne otvorte krátkym stlačením tlačidiel ① alebo ② na stredovej konzole, stlačením tlačidla posuvných dverí ③ v nástupnom priestore dverí (stĺpik B) alebo pomocou kľučky dverí (→ strana 53).
- Posuvné dvere sú pripravené na používanie.

Zadné dvere

Otvorenie a zatvorenie zadných dverí zvonka

- ▲ **VÝSTRAHA** Nebezpečenstvo nehody a zranenia v dôsledku otvorenia zadných dverí pri nevhodnej dopravnej situácii

Ak otvárate zadné dvere, nemožno vylúčiť:

- ohrozenie iných osôb alebo účastníkov cestnej premávky
- vaše zachytenie okoloidúcimi vozidlami

Platí to najmä pri otváraní zadných dverí pod uhlom väčším ako 90°.

- ▶ Zadné dvere otvárajte len vtedy, ak to dovoľuje dopravná situácia.
- ▶ Vždy skontrolujte, či sú zadné dvere správne zaistené aretáciou.

Otvorenie pravého krídla zadných dverí

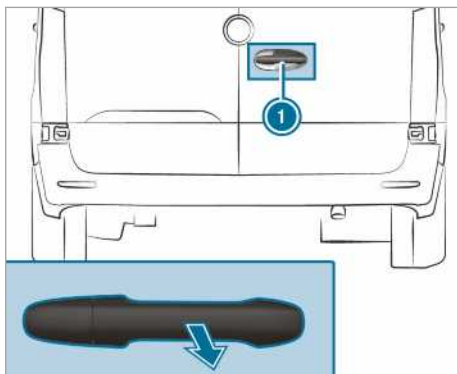

- ▶ Potiahnite kľučku dverí ①.
- ▶ Zadné dvere vychýľte nabok do tej miery, aby zaskočili do aretovanej polohy.

Otvorenie ľavého krídla zadných dverí

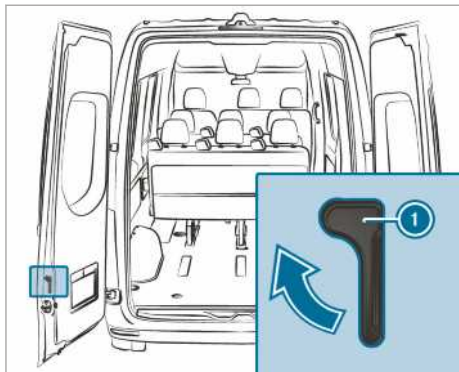

- ▶ Skontrolujte, či je pravé krídlo zadných dverí otvorené a správne zabezpečené.
- ▶ Odíšťovací rukoväť ① potiahnite v smere šípky.
- ▶ Zadné dvere vychýľte nabok do tej miery, aby zaskočili do aretovanej polohy.

Otvorenie zadných dverí až do polohy koncového dorazu

- ▶ Príslušné krídlo zadných dverí otvorte až za polohu prvej aretácie (90°).
- ▶ Zadné dvere otvorte až do polohy koncového dorazu. Krídlo zadných dverí sa zaistí v koncovej polohe.



Zatvorenie zadných dverí zvonka

- ▶ Ľavé krídlo zadných dverí zatvorte švihom zvonka.
- ▶ Pravé krídlo zadných dverí zatvorte švihom zvonka.

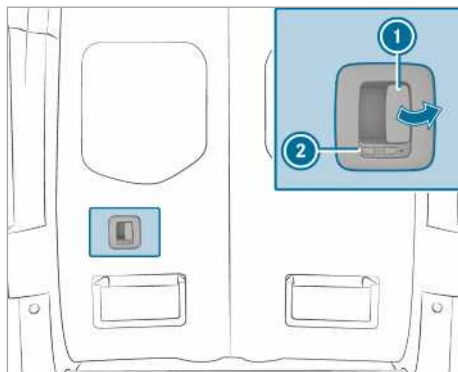
Otvorenie a zatvorenie zadných dverí zvnútra



Symbol  ukazuje, že zadné dvere sú odomknuté.

- ▶ **Odíštenie:** závoru ② posuňte smerom doľava. Je viditeľný symbol .
- ▶ **Otvorenie:** potiahnite otváraciu páku ① a otvorte zadné dvere.
- ▶ Zadné dvere vychýľte nabok do tej miery, aby zaskočili do aretovanej polohy.
- ▶ **Zatvorenie:** skontrolujte, či je ľavé krídlo zadných dverí zatvorené.
- ▶ Pravé krídlo zadných dverí uchopte za kľučku a so švihom ho pritiahnite do zatvorenej polohy.
- ▶ **Zamknutie:** závoru ② posuňte smerom doprava. Je viditeľný symbol .

Posuvné dvere deliacej steny

Otvorenie a zatvorenie posuvných dverí deliacej steny z priestoru pre vodiča

▲ VÝSTRAHA Nebezpečenstvo pricviknutia pri nezaistení posuvných dverí deliacej steny

Ak otvoríte a nezaistíte posuvné dvere deliacej steny, počas jazdy by sa mohli samočinne pohybovať.

V dôsledku toho nemožno vylúčiť pricviknutie častí tela.

- ▶ Pred každou jazdou zatvorte posuvné dvere deliacej steny a skontrolujte, či zaskočili do zaistenej polohy.

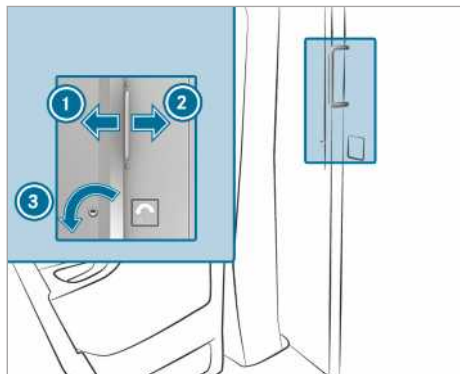

- ▶ **Otvorenie:** kľúč otočte smerom doľava ③. Posuvné dvere sú odistené.
- ▶ Posuvné dvere posuňte na doraz smerom doprava ②.
- ▶ **Zatvorenie:** posuvné dvere posuňte na doraz smerom doľava ① tak, aby zaskočili do zaistenej polohy. Posuvné dvere môžete zamknúť kľúčom.

Otvorenie a zatvorenie posuvných dverí deliacej steny z ložného priestoru

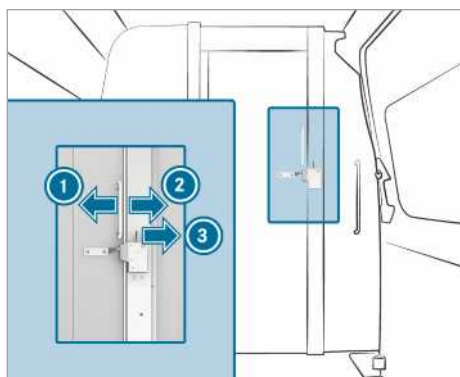

- ▶ **Otvorenie:** páku potlačte smerom doprava ③. Posuvné dvere sú odistené.
- ▶ Posuvné dvere posuňte na doraz smerom doľava ①.
- ▶ **Zatvorenie:** posuvné dvere posuňte smerom doprava ② tak, aby zaskočili do zaistenej polohy.

Elektrický nástupný schodík

Funkcia elektrického nástupného schodíka

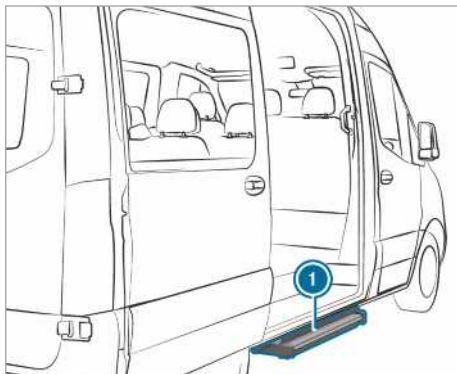

Posuvné dvere vášho vozidla môžu byť vybavené elektrickým nástupným schodíkom.

Pri otváraní posuvných dverí sa automaticky vysunie elektrický nástupný schodík ①, ktorý sa automaticky zasunie pri zatváraní posuvných dverí. Elektrický nástupný schodík ① je na čelnej strane vybavený funkciou rozpoznávania prekážok. Ak nástupný schodík počas vysúvania narazí na prekážku, jeho pohyb sa zastaví. Keď odstránite prekážku, na úplné vysunutie nástupného schodíka je potrebné najprv zatvoriť a potom opäť otvoriť posuvné dvere.

Ak elektrický nástupný schodík zabraňuje naloženiu vozidla, nástupný schodík môžete zablokovať tak, že pri otváraní posuvných dverí aktivujete funkciu rozpoznávania prekážok. Vďaka tomu elektrický nástupný schodík zostane zasunutý a vysokozdvížny vozík alebo iné zdvihadacie zariadenie môže zísť bližšie k ložnému priestoru vozidla.

- ① Na displeji sa zobrazí hlásenie **Nást. schodík nie je vysunutý** Pozrite návod na obsluhu alebo **Trittstufe n. ausgefahren Störung** (Nástupný schodík nie je vysunutý, porucha). Ak nie je vypnuté zapaľovanie, pri zablokovaní funkcie rozpoznávania prekážok zaznie výstražný tón, ktorý trvá dve minúty. Pri zapnutom zapaľovaní znie výstražný tón trvale.

Vozidlá so združeným displejom (farebný displej): ak sa na displeji zobrazí hlásenie **Nást. schodík nie je zasunutý** Pozrite návod na obsluhu alebo **Nást. schodík nie je vysunutý** Pozrite návod na obsluhu a zaznie výstražný tón, došlo k poruche funkcie elektrického nástupného schodíka ① (→ strana 401).

Vozidlá so združeným displejom (čierno-biely displej): ak sa na displeji zobrazí hlásenie *Trittstufe n. eingefahren Störung* (Nástupný schodík nie je zasunutý, porucha) alebo *Trittstufe n. ausgefahren Störung* (Nástupný schodík nie je vysunutý, porucha) a zaznie výstražný tón, došlo k poruche funkcie elektrického nástupného schodíka ① (→ strana 401).

Ak dôjde k poruche funkcie elektrického nástupného schodíka ①, vysunutie alebo zasunutie nástupného schodíka nie je možné alebo je možné len čiastočne. Ak dôjde k poruche fungovania elektrického nástupného schodíka ①, pred pokračovaním v jazde musíte nástupný schodík zasunúť a zaistiť manuálne (→ strana 58). Pred vystupovaním z vozidla je potrebné cestujúcich upozorniť na chýbajúci elektrický nástupný schodík ①.

Núdzové odistenie elektrického nástupného schodíka (manuálne zasunutie)

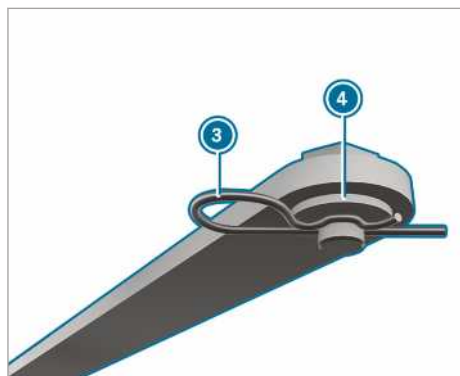
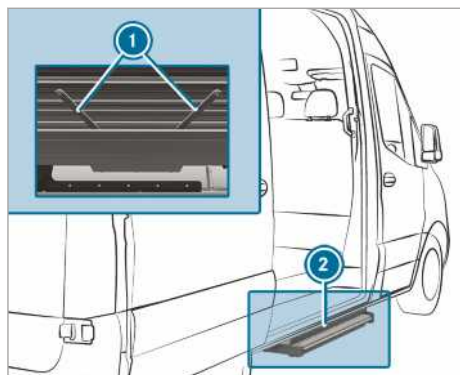

Ak sa elektrický nástupný schodík nezasunie automaticky, pred pokračovaním v jazde musíte nástupný schodík zasunúť a zaistiť manuálne.

- ▶ Z čapov na oboch tyčiach ① na spodnej strane nástupného schodíka ② vytiahnite pružné závlačky ③.
- ▶ Snímate podložky ④ a zveste obidve tyče.

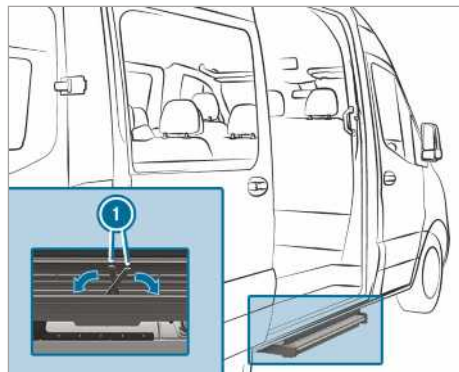

- ▶ Tyče ① sklopte smerom do skrine nástupného schodíka.
- ▶ Nástupný schodík zasuňte do jeho skrine.

ⓘ Pri prvom zaistení nástupného schodíka je potrebné, aby ste pružnými závlačkami prerazili fóliu.

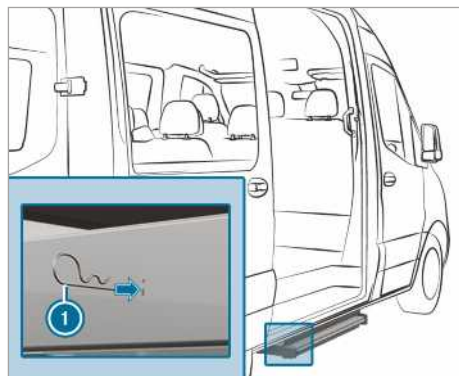

- ▶ Pružné závlačky ① zasuňte až na doraz do otvorov na oboch stranách skrine nástupného schodíka. Nástupný schodík je zaistený vo svojej skrine.

Bočnice korby

Otvorenie a zatvorenie bočnic korby

⚠ VÝSTRAHA Nebezpečenstvo zranenia pri otváraní mechanicky predpätej bočnice

Po otvorení uzáverov bočnice by sa bočnica mohla náhle sklopiť smerom dolu. To platí najmä pri zaťažení nákladom, kedy sú bočnice mechanicky predpäté.

- ▶ Pred otvorením bočnice dávajte pozor, aby sa nikto nenachádzal v oblasti pohybu bočnice.
- ▶ Pri otváraní uzáverov bočnice sa vždy postavte bokom od otvárajacej bočnice.
- ▶ Nanajvýš obozretný buďte v prípade, ak sa uzávěry bočnice nedajú otvoriť s vynaložením bežne potrebnej sily.

⚠ VÝSTRAHA Nebezpečenstvo nehody pri zakrytí vonkajšieho osvetlenia bočnicou

Po otvorení zadnej bočnice je zakryté zadné vonkajšie osvetlenie vozidla.

Iní účastníci cestnej premávky by mohli príliš neskoro identifikovať vaše vozidlo ako prekážku.

- ▶ Smerom dozadu vozidlo zaistíte v súlade s národnými predpismi, napríklad pomocou výstražného trojuholníka.

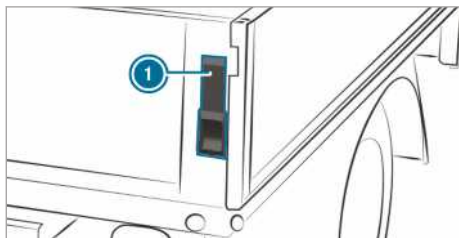

- ▶ **Otvorenie:** bočnicu pridržiť rukou.
- ▶ Páku ① vyklapte až na doraz smerom hore.
- ▶ Rovnaký úkon zopakujte aj na druhej strane bočnice.
- ▶ Bočnicu sklopte do polohy 90°.

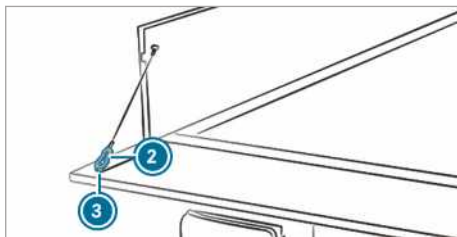

- ▶ Nadvihnite bočnicu a karabínku ② závesného lanka zveste zo závesného oka ③.
- ▶ Rovnaký úkon zopakujte aj na druhej strane bočnice.
- ▶ Bočnicu opatrne spustite do dolnej polohy.
- ▶ **Zatvorenie:** nadvihnite bočnicu a karabínku ② závesného lanka zveste do závesného oka ③.
- ▶ Nadvihnite bočnicu a zatlačte ju do krajnej polohy.
- ▶ Páku ① vyklapte až na doraz smerom dolu.
- ▶ Rovnaký úkon zopakujte aj na druhej strane bočnice.

Montáž a demontáž postranných bočnic korby

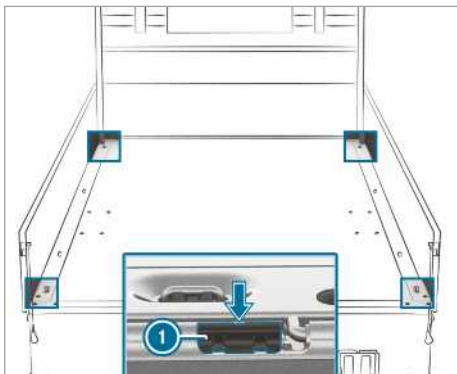

Tieto práce vykonávajte opatrne a za asistencie ďalšej osoby.

- ▶ **Demontáž:** zadnú bočnicu sklopte smerom dolu.
- ▶ Jednu postrannú bočnicu vyklapte smerom dolu.
- ▶ Použite skrutkovač z náradia vozidla, ktorý zavedte do vybrania (šípka) blokovacej západky ① postrannej bočnice a západku vypáčte z jej vedenia.

- ▶ Bočnicu vyklepte nahor do polohy približne 80°.
- ▶ Bočnicu potiahnite smerom dozadu, stiahnite ju z čapov závesov a snímte.
- ▶ **Montáž:** bočnicu nasadte na čapy závesov pod uhlom približne 80°, pričom blokovacia západka ① sa musí nachádzať na bočnici.
- ▶ Bočnicu posuňte smerom dopredu.
- ▶ Nasadte blokovaciu západku ① a bočnicu vyklepte smerom hore.

Bočné okná

Otvorenie a zatvorenie bočných okien

▲ VÝSTRAHA Nebezpečenstvo pricviknutia pri otváraní bočného okna

Pri otváraní bočného okna nemožno vylúčiť vťahnutie alebo pricviknutie častí tela medzi sklo a rám okna.

- ▶ Pri otváraní zabezpečte, aby sa nikto nedotýkal bočného okna.
- ▶ V prípade pricviknutia ihneď pusťte tlačidlo ovládania, prípadne ho znova potiahnite, čím dosiahnete opätovné zatvorenie bočného okna.

▲ VÝSTRAHA Nebezpečenstvo pricviknutia pri zatváraní bočného okna

Pri zatváraní bočného okna nemožno vylúčiť pricviknutie častí tela v oblasti zatvárania.

- ▶ Pri zatváraní zabezpečte, aby žiadne časti tela nezasahovali do oblasti zatvárania.
- ▶ V prípade pricviknutia ihneď pusťte tlačidlo ovládania, prípadne ho znova potlačte, čím dosiahnete opätovné otvorenie bočného okna.

▲ VÝSTRAHA Nebezpečenstvo pricviknutia pri ovládaní bočných okien deťmi

Pri ovládaní bočných okien deťmi nemožno vylúčiť pricviknutie, najmä ak sú deti bez dozoru.

- ▶ Aktivujte detskú poistku ovládania zadných bočných okien.
- ▶ Pri opúšťaní vozidla si kľúč vždy zoberte so sebou a vozidlo zamknite.

▶ Deti nikdy nenechávajte vo vozidle bez dozoru.

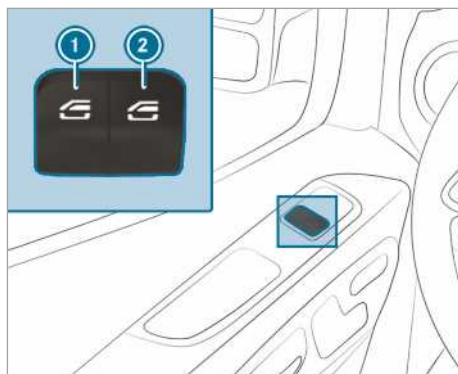

- ① Ovládanie ľavého okna
- ② Ovládanie pravého okna

▶ **Manuálne otvorenie:** stlačte tlačidlo ovládania ① alebo ② a podržte ho stlačené.

▶ **Manuálne zatvorenie:** potiahnite a podržte tlačidlo ovládania ① alebo ②.

Okná predných dverí majú navyše automatický chod.

▶ **Úplné otvorenie:** tlačidlo ovládania ① alebo ② krátko potlačte až za tlakový bod. Spustí sa automatický chod.

▶ **Úplné zatvorenie:** tlačidlo ovládania ① alebo ② krátko potiahnite až za tlakový bod. Spustí sa automatický chod.

▶ **Prerušenie automatického chodu:** opäť krátko potlačte alebo potiahnite tlačidlo ovládania ① alebo ②.

ⓘ Ak sa spustí automatické zatváranie bočného okna a pohybu skla by bránil cudzí objekt, bočné okno sa automaticky otvorí. Automatická funkcia reverzovania je len pomôcka a nenahrádza vašu pozornosť.

ⓘ Ak automatický chod bočného okna nefunguje, potom je ochrana proti privretiu bez funkcie.

Automatická funkcia reverzovania pohybu bočných okien

Ak sa spustí zatváranie bočného okna a pohybu skla bráni cudzí objekt, bočné okno sa automaticky otvorí. Automatická funkcia reverzovania je len pomôcka a nenahrádza vašu pozornosť.

- ▶ Pri zatváraní zabezpečte, aby žiadne časti tela nezasahovali do oblasti zatvárania.

▲ VÝSTRAHA Nebezpečenstvo pricviknutia napriek funkcii reverzovania bočných okien

Funkcia reverzovania nereaguje:

- na mäkké, ľahké a tenké objekty, napríklad na prsty
- na posledných 4 mm dráhy zatvárania
- počas základného nastavovania
- pri opätovnom manuálnom zatváraní bočného okna bezprostredne po automatickom reverzovaní chodu

To znamená, že v uvedených situáciách funkcia reverzovania nedokáže zabrániť pricviknutiu.

- ▶ Pri zatváraní zabezpečte, aby žiadne časti tela nezasahovali do oblasti zatvárania.
- ▶ V prípade pricviknutia stlačte tlačidlo ovládania , čím dosiahnete opätovné otvorenie bočného okna.

Vyvetranie vozidla pred začiatkom jazdy (komfortné otvorenie)

▲ VÝSTRAHA Nebezpečenstvo pricviknutia pri otváraní bočného okna

Pri otváraní bočného okna nemožno vylúčiť vtiahnutie alebo pricviknutie častí tela medzi sklo a rám okna.

- ▶ Pri otváraní zabezpečte, aby sa nikto nedotýkal bočného okna.
- ▶ V prípade pricviknutia ihneď pusťte tlačidlo ovládania.

Pred jazdou môžete vozidlo vyvetrať.

Ak pritom použijete diaľkové ovládanie v kľúčí, súčasne sa aktivujú tieto funkcie:

- odomknutie vozidla
- otvorenie bočných okien

Funkciu Komfortné otvorenie možno vyvolať len diaľkovým ovládaním v kľúčí. Kľúč sa musí nachá-

dzať v blízkosti dverí vodiča alebo dverí spolujazdca.

- ▶ Stlačte tlačidlo  na kľúčí a podržte ho stlačené.

Vykonajú sa tieto funkcie:

- Vozidlo sa odomkne.
- Otvoria sa bočné okná.

- ▶ **Prerušenie komfortného otvorenia:** pusťte tlačidlo .

Zatvorenie bočných okien zvonka (komfortné zatvorenie)

▲ VÝSTRAHA Nebezpečenstvo pricviknutia v dôsledku nepozornosti pri komfortnom zatváraní

Pri komfortnom zatváraní nemožno vylúčiť pricviknutie častí tela v oblasti zatvárania bočných okien.

- ▶ Pri komfortnom zatváraní sledujte celý priebeh zatvárania.
- ▶ Pri zatváraní zabezpečte, aby žiadne časti tela nezasahovali do oblasti zatvárania.

- ▶ Stlačte tlačidlo  na kľúčí a podržte ho stlačené.

Vykonajú sa tieto funkcie:

- Vozidlo sa zamkne.
- Zatvoria sa bočné okná.

- ▶ **Prerušenie komfortného zatvorenia:** pusťte tlačidlo .

Základné nastavenie bočných okien

Po poruche fungovania alebo po prerušení prívodu napätia musíte urobiť nové základné nastavenie bočných okien.

- ▶ Zapnite zapaľovanie (→ strana 116).
- ▶ Obidva ovládače potiahnite smerom hore a v tejto polohe ich podržte ešte asi 1 sekundu po zatvorení bočných okien.

Problémy s bočnými oknami

Problém	Možné príčiny/následky a riešenia
Nedá sa zatvoriť bočné okno, pričom vizuálne nemožno zistiť žiadnu príčinu.	<p>▶ Skontrolujte, či sa vo vodiacej drážke skla nenachádzajú cudzie predmety.</p> <p>▲ VÝSTRAHA Nebezpečenstvo pricviknutia alebo ohrozenie života pri neaktívnej funkcii reverzovania</p> <p>Pri opätovnom zatváraní bočného okna bezprostredne po blokovaní sa bočné okno zatvára so zvýšenou alebo až s maximálnou silou. Funkcia reverzovania pritom nie je aktívna.</p> <p>Nemožno vylúčiť pricviknutie častí tela v oblasti zatvárania.</p> <p>▶ Dbajte na to, aby žiadne časti tela nezasahovali do oblasti zatvárania.</p> <p>▶ S cieľom zastaviť zatváranie pustite tlačidlo ovládania, prípadne ho znova stlačte, čím dosiahnete opätovné otvorenie bočného okna.</p> <p>Ak by sa pri zatváraní zablokovalo bočné okno, ktoré sa potom opäť pootvorí, môžete postupovať takto:</p> <p>▶ Bezprostredne po blokovaní opäť potiahnite príslušné tlačidlo ovládania a podržte ho dovtedy, kým sa bočné okno nezatvorí; potiahnuté tlačidlo podržte ešte ďalšiu sekundu. Bočné okno sa zatvorí so zvýšenou zatváracou silou.</p> <p>Ak by sa opäť zablokovalo bočné okno, ktoré sa potom opäť pootvorí, môžete postupovať takto:</p> <p>▶ Zopakujte predchádzajúci krok. Bočné okno sa zatvorí bez automatickej funkcie reverzovania.</p>
Pomocou komfortného otvorenia sa nedajú otvoriť ani zatvoriť bočné okná.	<p>Batéria kľúča je slabá alebo vybitá.</p> <p>▶ Pomocou kontrolky batérie skontrolujte batériu a v prípade potreby ju vymeňte (→ strana 47).</p>

Ochrana proti krádeži

Funkcia imobilizéra

Imobilizér bráni naštartovaniu vozidla bez príslušného kľúča.

Imobilizér sa automaticky zapína pri vypnutí zapalovania a vypína pri zapnutí zapalovania.

Poplašné zariadenie (EDW)

Fungovanie poplašného zariadenia (EDW)

Po zapnutí poplašného zariadenia sa v nasledujúcich situáciách spustí vizuálna aj zvuková poplašná signalizácia:

- otvorenie niektorých bočných dverí

- otvorenie zadných dverí
- otvorenie kapoty motora
- iniciovanie ochrany interiéru (→ strana 64)
- iniciovanie ochrany proti odtiahnutiu (→ strana 63)

Poplašné zariadenie sa v nasledujúcom prípade zapne automaticky po piatich sekundách:

- po zamknutí pomocou kľúča

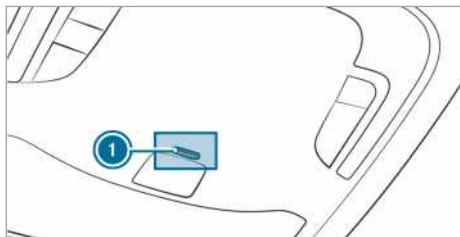

Ak je zapnuté poplašné zariadenie, bliká kontrolka ① na stropnej ovládacej jednotke.

Poplašné zariadenie sa automaticky vypne v nasledujúcich prípadoch:

- po odomknutí pomocou kľúča
- po stlačení tlačidla štart – stop (kľúč sa nachádza vo vozidle)

Zapnutie a vypnutie poplašného zariadenia (EDW)

Po zapnutí výstražného zariadenia sa v nasledujúcich situáciách spustí vizuálna aj zvuková poplašná signalizácia:

- otvorenie dverí
- otvorenie kapoty motora

① Vypnutie vyvolaného poplachu nemožno dosiahnuť ani okamžitým odstránením podnetu, ktorý poplach vyvolal, napríklad zatvorením otvorených dverí.

Zapnutie

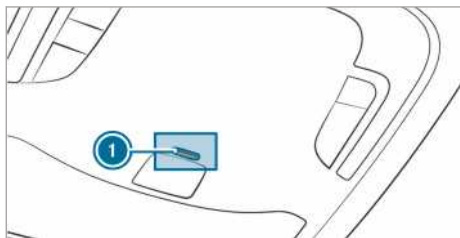

- ▶ Zatvorte všetky dvere.
- ▶ Vozidlo zamknite pomocou kľúča. Na stropnej ovládacej jednotke bliká kontrolné svetielko ①.

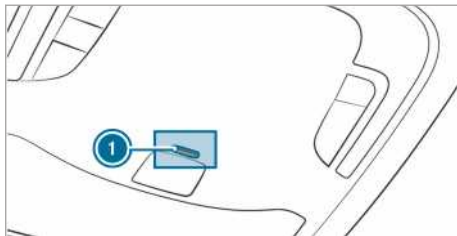

Vypnutie



▶ Vozidlo odomknite pomocou kľúča. Kontrolné svetielko ① na stropnej ovládacej jednotke zhasne.

① Ak vozidlo odomknete a v priebehu 40 sekúnd neotvoríte žiadne z dverí, vozidlo sa opäť automaticky zamkne.

Zrušenie poplachu

▶ Stlačte tlačidlo  alebo  na kľúči. alebo

▶ Stlačte tlačidlo štart – stop; kľúč sa pritom musí nachádzať vo vozidle. Poplašná signalizácia sa vypne.

Funkcia ochrany proti odtiahnutiu

Funkcia ochrany proti odtiahnutiu

Ak sa pri zapnutej ochrane proti odtiahnutiu zmení sklon vozidla, spustí sa vizuálna aj zvuková poplašná signalizácia. Taký prípad by mohol nastať napríklad pri jednostrannom nadvihnutí vozidla.

Zapnutie alebo vypnutie ochrany proti odtiahnutiu vozidla

Zapnutie a vypnutie

- ▶ Vozidlo zamknite pomocou kľúča. Ochrana proti odtiahnutiu sa aktivuje automaticky asi po 40 sekundách.
- ▶ Vozidlo otvorte pomocou kľúča. Ochrana proti odtiahnutiu je vypnutá.

Ochrana proti odtiahnutiu sa aktivuje len vtedy, ak sú zatvorené tieto komponenty:

- dvere vodiča a dvere spolujazdca
- bočné dvere
- zadné dvere

Deaktivovanie

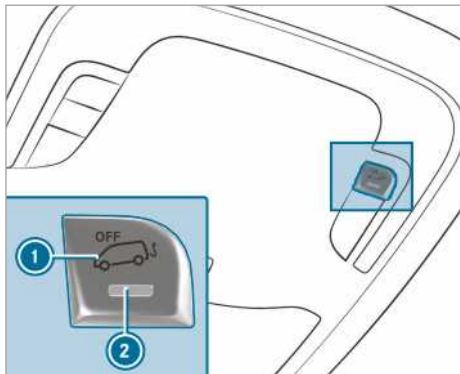

- ▶ Vypnite napájanie napätím (→ strana 116).
- ▶ Stlačte tlačidlo ①.
Keď pustíte tlačidlo, asi na päť sekúnd sa rozsvieti kontrolné svetidlo ② na tlačidle.
- ▶ Vozidlo zamknite pomocou kľúča.
Ochrana proti odtiahnutiu je deaktivovaná.

Ochrana proti odtiahnutiu zostane deaktivovaná do najbližšieho zamknutia vozidla.

Ochrana proti odtiahnutiu deaktivujte v prípade, ak zamknete vozidlo v nasledujúcich situáciách:

- má nasledovať prekladanie a/alebo preprava vozidla, napríklad na trajekte alebo na prepravníku automobilov
- vozidlo bude odstavené na pohyblivom podklade, napríklad v dvojúrovňových garážach

Vyhnete sa tak vyvolaniu falošného poplachu.

Ochrana interiéru

Funkcia

Ak je zapnutá ochrana interiéru a ochranný systém zaregistruje pohyb v interiéri vozidla, spustí sa vizuálny aj akustický poplach. Tento prípad môže nastať napríklad pri siahnutí do interiéru.

Zapnutie alebo vypnutie ochrany interiéru

Zapnutie

- ▶ Zatvorte bočné okná.
- ▶ Skontrolujte, či na vnútornom zrkadle alebo na stropných držadlách nie sú zavesené žiadne predmety, napríklad maskoty alebo ramienka. Vyhnete sa tak vyvolaniu falošného poplachu.

- ▶ Vozidlo zamknite diaľkovým ovládaním v kľúči.
Ochrana interiéru sa zapne asi po 30 sekundách.

Ochrana interiéru sa aktivuje len vtedy, ak sú zatvorené tieto komponenty:

- dvere vodiča a dvere spolujzdca
- bočné dvere
- zadné dvere

Vypnutie

- ▶ Vozidlo odomknite diaľkovým ovládaním v kľúči.
Ochrana interiéru sa automaticky vypne.

Deaktivovanie

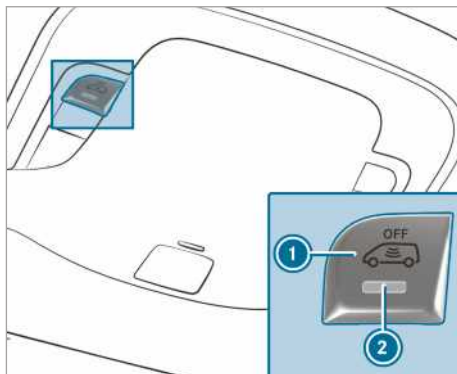

- ▶ Vypnite napájanie napätím (→ strana 116).
- ▶ Stlačte tlačidlo ①.
Keď pustíte tlačidlo, asi na päť sekúnd sa rozsvieti kontrolka ② na tlačidle.
- ▶ Vozidlo zamknite diaľkovým ovládaním v kľúči.
Ochrana interiéru je deaktivovaná.

Ochrana interiéru zostane deaktivovaná do najbližšieho zamknutia vozidla.

Ochrana interiéru deaktivujte pri zamykaní vozidla v týchto situáciách:

- Vo vozidle zostanú osoby alebo zvieratá.
- Zostanú otvorené bočné okná.
- Vozidlo sa bude prepravovať, napríklad na trajekte alebo na prepravníku automobilov.

Vyhnete sa tak vyvolaniu falošného poplachu.

Správna poloha sedadla vodiča

▲ VÝSTRAHA Nebezpečenstvo nehody pri nastavovaní vozidla počas jazdy

V nasledujúcich situáciách by ste mohli stratiť kontrolu nad vozidlom:

- pri nastavovaní sedadla vodiča, opierky hlavy, volantu alebo zrkadla počas jazdy
 - pri zapínaní bezpečnostného pásu počas jazdy
- Pred naštartovaním motora: nastavte sedadlo vodiča, opierku hlavy, volant, alebo zrkadlo a zapnite si bezpečnostný pás.

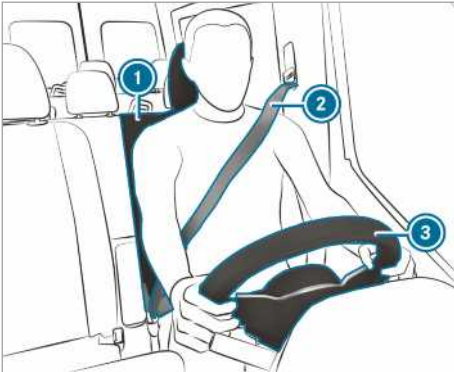

Pri nastavovaní volantu ③, bezpečnostného pásu ② a sedadla vodiča ① treba dodržať tieto zásady:

- Vodič sedí čo najďalej od airbagu vodiča.
- Vodič sedí vo vzpriamenej polohe.
- Stehná vodiča sú mierne podporreté sedacou poduškou.
- Vodič nemá úplne vystreté nohy, čo mu umožňuje pohodlné zošliapnutie pedálov.
- Záhľadie vodiča sa opiera o strednú časť opierky asi vo výške očí.
- Pri uchopení volantu má vodič mierne ohnuté paže.
- Vodič môže voľne pohybovať nohami.
- Vodič má dobrý prehľad o všetkých údajoch na združenom displeji.
- Vodič má dobrý prehľad o dopravnej situácii.

- Bezpečnostný pás prilieha tesne na telo vodiča, pričom je vedený ponad stred pleca a v oblasti panvy cez slabiny.

Sedadlá

Manuálne nastavenie predných sedadiel (bez balíka komfortu sedenia)

▲ VÝSTRAHA Nebezpečenstvo pricviknutia pri nastavovaní sedadiel deťmi

Pri nastavovaní sedadiel deťmi nemožno vylúčiť pricviknutie, najmä ak sú deti bez dozoru.

- Pri opúšťaní vozidla si kľúč vždy zoberte so sebou a vozidlo zamknite.
- Deti nikdy nenechávajúte vo vozidle bez dozoru.

▲ VÝSTRAHA Nebezpečenstvo pricviknutia pri nastavovaní sedadiel

Pri nastavovaní sedadla by ste mohli pricviknúť seba alebo iného cestujúceho, napríklad v oblasti vodiacej koľajničky sedadla.

- Zabezpečte, aby sa pri nastavovaní sedadla v oblasti pohybu sedadla nenačádzala žiadna časť tela.

Dodržite bezpečnostné pokyny týkajúce sa airbagov a detí vo vozidle.

▲ VÝSTRAHA Nebezpečenstvo nehody v dôsledku nezaistenia sedadla vodiča

Ak sedadlo vodiča nie je správne zaistené, počas jazdy by sa nečakane mohlo pohnúť. Mohli by ste stratiť kontrolu nad vozidlom.

- Pred naštartovaním motora vždy skontrolujte, či je sedadlo vodiča správne zaistené.

▲ VÝSTRAHA Nebezpečenstvo nehody pri nastavovaní vozidla počas jazdy

V nasledujúcich situáciách by ste mohli stratiť kontrolu nad vozidlom:

- pri nastavovaní sedadla vodiča, opierky hlavy, volantu alebo zrkadla počas jazdy
 - pri zapínaní bezpečnostného pásu počas jazdy
- Pred naštartovaním motora: nastavte sedadlo vodiča, opierku hlavy, volant,

alebo zrkadlo a zapnite si bezpečnostný pás.

▲ VÝSTRAHA Nebezpečenstvo pricviknutia pri neopatrnom nastavovaní výšky sedadla

Pri neopatrnom nastavovaní sedadiel by ste mohli pricviknúť a zraniť seba alebo iných cestujúcich.

Najmä deti by mohli neúmyselne pohnúť ovládačmi nastavovania sedadiel, v dôsledku čoho by sa mohli pricviknúť.

- Pri pohybovaní sedadlom dbajte na to, aby ste rukami ani inými časťami tela nezasahovali do oblasti zdvíhacieho mechanizmu, ktorý je súčasťou systému na nastavenie sedadla.

▲ VÝSTRAHA Nebezpečenstvo zranenia v dôsledku nenamontovania alebo nesprávneho nastavenia opierok hlavy

Nenamontované alebo nesprávne nastavené opierky hlavy nemôžu poskytnúť určenú ochranu.

Pri dopravnej nehode alebo prudkom brzdení hrozí zvýšené nebezpečenstvo zranenia hlavy a záhľavia!

- Vždy jazdite s namontovanými opierkami hlavy.
- Pred začiatkom jazdy skontrolujte, či stredná časť opierok hlavy podopiera záhľavie každého cestujúceho asi vo výške očí.

Dávajte pozor na zámenu opierok hlavy na predných a na zadných sedadlách. V opačnom prípade nemožno správne nastaviť výšku ani sklon opierok hlavy.

Pozdĺžne nastavenie opierky hlavy urobte tak, aby opierka bola čo najbližšie k záhľaviu.

▲ VÝSTRAHA Nebezpečenstvo zranenia alebo ohrozenie života v dôsledku nesprávnej polohy sedenia

Ak operadlo nie je nastavené takmer do zvislej polohy, bezpečnostný pás nemôže zaručiť predpokladaný záchytný účinok.

V takom prípade by ste pri prudkom brzdení alebo pri dopravnej nehode mohli preklznúť

popod bezpečnostný pás, pričom by ste si mohli zraniť napríklad podbrušie alebo krk.

- Pred začiatkom jazdy treba správne nastaviť sedadlo.
- Vždy dbajte na to, aby sa operadlo nachádzalo takmer vo zvislej polohe a aby plečná časť bezpečnostného pásu prechádzala stredom pleca.

! POZNÁMKA Poškodenie sedadiel pri prestavovaní smerom dozadu

Pri prestavovaní sedadiel smerom dozadu nemožno vylúčiť poškodenie sedadiel inými predmetmi.

- Pri prestavovaní sedadiel smerom dozadu zabezpečte, aby sa v priestore na nohy, pod sedadlami ani za sedadlami nenachádzali žiadne predmety.

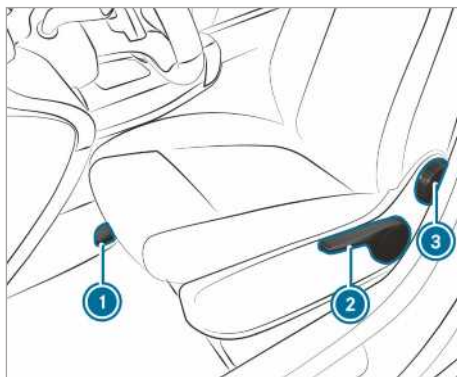

- 1 Pozdĺžne nastavenie sedadla
 - 2 Nastavenie výšky sedadla
 - 3 Nastavenie sklonu operadla
- i V závislosti od vyhotovenia sedadla nemusia byť k dispozícii jednotlivé možnosti nastavenia.
- **Pozdĺžne nastavenie sedadla:** páku ① potiahnite smerom hore a sedadlo posuňte do želanej polohy.
 - Skontrolujte, či je sedadlo zaistené.
 - **Nastavenie výšky sedadla:** páku ② opakovane potlačte alebo potiahnite tak, aby ste nastavili želanú výšku sedadla.
 - **Nastavenie sklonu operadla:** ovládacie koleso ③ otáčajte smerom dopredu alebo dozadu tak, aby ste nastavili želanú polohu.

Manuálne nastavenie predných sedadiel (s balíkom komfortu sedenia)

▲ VÝSTRAHA Nebezpečenstvo pricviknutia pri nastavovaní sedadiel deťmi

Pri nastavovaní sedadiel deťmi nemožno vylúčiť pricviknutie, najmä ak sú deti bez dozoru.

- ▶ Pri opúšťaní vozidla si kľúč vždy zoberte so sebou a vozidlo zamknite.
- ▶ Deti nikdy nenechávajúte vo vozidle bez dozoru.

▲ VÝSTRAHA Nebezpečenstvo pricviknutia pri nastavovaní sedadiel

Pri nastavovaní sedadla by ste mohli pricviknúť seba alebo iného cestujúceho, napríklad v oblasti vodiacej koľajničky sedadla.

- ▶ Zabezpečte, aby sa pri nastavovaní sedadla v oblasti pohybu sedadla nenachádzala žiadna časť tela.

Dodržte bezpečnostné pokyny týkajúce sa airbagov a detí vo vozidle.

▲ VÝSTRAHA Nebezpečenstvo nehody v dôsledku nezaistenia sedadla vodiča

Ak sedadlo vodiča nie je správne zaistené, počas jazdy by sa nečakane mohlo pohnúť.

Mohli by ste stratiť kontrolu nad vozidlom.

- ▶ Pred naštartovaním motora vždy skontrolujte, či je sedadlo vodiča správne zaistené.

▲ VÝSTRAHA Nebezpečenstvo nehody pri nastavovaní vozidla počas jazdy

V nasledujúcich situáciách by ste mohli stratiť kontrolu nad vozidlom:

- pri nastavovaní sedadla vodiča, opierky hlavy, volantu alebo zrkadla počas jazdy
- pri zapínaní bezpečnostného pásu počas jazdy
- ▶ Pred naštartovaním motora: nastavte sedadlo vodiča, opierku hlavy, volant, alebo zrkadlo a zapnite si bezpečnostný pás.

▲ VÝSTRAHA Nebezpečenstvo pricviknutia pri neopatrnom nastavovaní výšky sedadla

Pri neopatrnom nastavovaní sedadiel by ste mohli pricviknúť a zraniť seba alebo iných cestujúcich.

Najmä deti by mohli neúmyselne pohnúť ovládačmi nastavovania sedadiel, v dôsledku čoho by sa mohli pricviknúť.

- ▶ Pri pohybovaní sedadlom dbajte na to, aby ste rukami ani inými časťami tela nezasahovali do oblasti zdvíhacieho mechanizmu, ktorý je súčasťou systému na nastavenie sedadla.

▲ VÝSTRAHA Nebezpečenstvo zranenia v dôsledku nenamontovania alebo nesprávneho nastavenia opierok hlavy

Nenamontované alebo nesprávne nastavené opierky hlavy nemôžu poskytnúť určenú ochranu.

Pri dopravnej nehode alebo prudkom brzdení hrozí zvýšené nebezpečenstvo zranenia hlavy a záhľavia!

- ▶ Vždy jazdíte s namontovanými opierkami hlavy.
- ▶ Pred začiatkom jazdy skontrolujte, či stredná časť opierok hlavy podopiera záhľavie každého cestujúceho asi vo výške očí.

Dávajte pozor na zámenu opierok hlavy na predných a na zadných sedadlách. V opačnom prípade nemožno správne nastaviť výšku ani sklon opierok hlavy.

Pozdĺžne nastavenie opierky hlavy urobte tak, aby opierka bola čo najbližšie k záhľaviu.

▲ VÝSTRAHA Nebezpečenstvo zranenia alebo ohrozenie života v dôsledku nesprávnej polohy sedenia

Ak operadlo nie je nastavené takmer do zvislej polohy, bezpečnostný pás nemôže zaručiť predpokladaný záchytný účinok.

V takom prípade by ste pri prudkom brzdení alebo pri dopravnej nehode mohli prekĺznuť popod bezpečnostný pás, pričom by ste si mohli zraniť napríklad podbrušie alebo krk.

- ▶ Pred začiatkom jazdy treba správne nastaviť sedadlo.

- ▶ Vždy dbajte na to, aby sa operadlo nachádzalo takmer vo zvislej polohe a aby plecná časť bezpečnostného pásu prechádzala stredom pleca.

! POZNÁMKA Poškodenie sedadiel pri prestavovaní smerom dozadu

Pri prestavovaní sedadiel smerom dozadu nemožno vylúčiť poškodenie sedadiel inými predmetmi.

- ▶ Pri prestavovaní sedadiel smerom dozadu zabezpečte, aby sa v priestore do zadu, pod sedadlami ani za sedadlami nenachádzali žiadne predmety.



Ilustračné zobrazenie komfortného sedadla

- ① Nastavenie hĺbky sedacej podušky
 - ② Nastavenie sklonu operadla
 - ③ Nastavenie výšky sedadla
 - ④ Nastavenie sklonu sedacej podušky
 - ⑤ Pozdĺžne nastavenie sedadla
 - ⑥ Pruženie sedadla
 - ⑦ Blokovací mechanizmus pruženia sedadla
- i V závislosti od vyhotovenia sedadla nemusia byť k dispozícii jednotlivé možnosti nastavenia.

- ▶ **Nastavenie hĺbky sedacej podušky:** páku ① potiahnite smerom hore a prednú časť sedacej podušky posuňte smerom dopredu alebo dozadu.
- ▶ **Nastavenie sklonu operadla:** ovládacie koleso ② otáčajte smerom dopredu alebo dozadu tak, aby ste nastavili želanú polohu.

- ▶ **Nastavenie výšky sedadla:** páku ③ opakovane potiahnite alebo potlačte tak, aby ste nastavili želanú polohu.
- ▶ **Nastavenie sklonu operadla:** ovládacie koleso ④ otáčajte smerom dopredu alebo dozadu tak, aby ste nastavili želanú polohu.
- ▶ **Pozdĺžne nastavenie sedadla:** páku ⑤ potiahnite smerom hore a sedadlo posuňte do želanej polohy.
- ▶ Skontrolujte, či je sedadlo zaistené.
- ▶ **Nastavenie pruženia sedadla:** odľahčite sedadlo.
- ▶ Ovládacím kolieskom ⑥ nastavte telesnú hmotnosť v rozmedzí (40 kg až 120 kg) pre optimálne fungovanie pruženia sedadla. Po nastavení väčšej hmotnosti bude pruženie sedadla tvrdšie. Sedadlo už nebude tak výrazne pružité. Pri častom a výraznom pružení sedadla môžete sedadlo zaistiť v dolnej oblasti.
- ▶ **Zaistenie blokovacieho mechanizmu pruženia:** páku ⑦ otočte smerom hore. Pri nasledujúcom zapružení sa sedadlo zaistí.
- ▶ **Uvoľnenie blokovacieho mechanizmu pruženia:** páku ⑦ otočte smerom doprava. Sedadlo môže voľne pružiť.

Elektrické nastavenie predného sedadla

! VÝSTRAHA Nebezpečenstvo pricviknutia pri nastavovaní sedadiel deťmi

Pri nastavovaní sedadiel deťmi nemožno vylúčiť pricviknutie, najmä ak sú deti bez dozoru.

- ▶ Pri opúšťaní vozidla si kľúč vždy zoberte so sebou a vozidlo zamknite.
- ▶ Deti nikdy nenechávajújte vo vozidle bez dozoru.

Sedadlá možno nastaviť aj po vypnutí zapaľovania.

! VÝSTRAHA Nebezpečenstvo pricviknutia pri nastavovaní sedadiel

Pri nastavovaní sedadla by ste mohli pricviknúť seba alebo iného cestujúceho, napríklad v oblasti vodiacej koľajničky sedadla.

- ▶ Zabezpečte, aby sa pri nastavovaní sedadla v oblasti pohybu sedadla nenachádzala žiadna časť tela.

Dodržite bezpečnostné pokyny týkajúce sa airbagov a detí vo vozidle.

▲ VÝSTRAHA Nebezpečenstvo nehody v dôsledku nezaistenia sedadla vodiča

Ak sedadlo vodiča nie je správne zaistené, počas jazdy by sa nečakane mohlo pohnúť.

Mohli by ste stratiť kontrolu nad vozidlom.

- ▶ Pred naštartovaním motora vždy skontrolujte, či je sedadlo vodiča správne zaistené.

▲ VÝSTRAHA Nebezpečenstvo nehody pri nastavovaní vozidla počas jazdy

V nasledujúcich situáciách by ste mohli stratiť kontrolu nad vozidlom:

- pri nastavovaní sedadla vodiča, opierky hlavy, volantu alebo zrkadla počas jazdy
 - pri zapínaní bezpečnostného pásu počas jazdy
- ▶ Pred naštartovaním motora: nastavte sedadlo vodiča, opierku hlavy, volant, alebo zrkadlo a zapnite si bezpečnostný pás.

▲ VÝSTRAHA Nebezpečenstvo pricviknutia pri neopatrnom nastavovaní výšky sedadla

Pri neopatrnom nastavovaní sedadiel by ste mohli pricviknúť a zraniť seba alebo iných cestujúcich.

Najmä deti by mohli neúmyselne pohnúť ovládačmi nastavovania sedadiel, v dôsledku čoho by sa mohli pricviknúť.

- ▶ Pri pohybovaní sedadlom dbajte na to, aby ste rukami ani inými časťami tela nezasahovali do oblasti zdvíhacieho mechanizmu, ktorý je súčasťou systému na nastavenie sedadla.

▲ VÝSTRAHA Nebezpečenstvo zranenia v dôsledku nenamontovania alebo nesprávneho nastavenia opierok hlavy

Nenamontované alebo nesprávne nastavené opierky hlavy nemôžu poskytnúť určenú ochranu.

Pri dopravnej nehode alebo prudkom brzdení hrozí zvýšené nebezpečenstvo zranenia hlavy a záhľavia!

- ▶ Vždy jazdite s namontovanými opierkami hlavy.
- ▶ Pred začiatkom jazdy skontrolujte, či stredná časť opierok hlavy podopiera záhľavie každého cestujúceho asi vo výške očí.

Dávajte pozor na zámenu opierok hlavy na predných a na zadných sedadlách. V opačnom prípade nemožno správne nastaviť výšku ani sklon opierok hlavy.

Pozdĺžne nastavenie opierky hlavy urobte tak, aby opierka bola čo najbližšie k záhľaviu.

▲ VÝSTRAHA Nebezpečenstvo zranenia alebo ohrozenie života v dôsledku nesprávnej polohy sedenia

Ak operadlo nie je nastavené takmer do zvislej polohy, bezpečnostný pás nemôže zaručiť predpokladaný záchytný účinok.

V takom prípade by ste pri prudkom brzdení alebo pri dopravnej nehode mohli prekĺznuť popod bezpečnostný pás, pričom by ste si mohli zraniť napríklad podbrušie alebo krk.

- ▶ Pred začiatkom jazdy treba správne nastaviť sedadlo.
- ▶ Vždy dbajte na to, aby sa operadlo nachádzalo takmer vo zvislej polohe a aby plečná časť bezpečnostného pásu prechádzala stredom pleca.

! POZNÁMKA Poškodenie sedadiel pri prestavovaní smerom dozadu

Pri prestavovaní sedadiel smerom dozadu nemožno vylúčiť poškodenie sedadiel inými predmetmi.

- ▶ Pri prestavovaní sedadiel smerom dozadu zabezpečte, aby sa v priestore na nohy, pod sedadlami ani za sedadlami nenachádzali žiadne predmety.

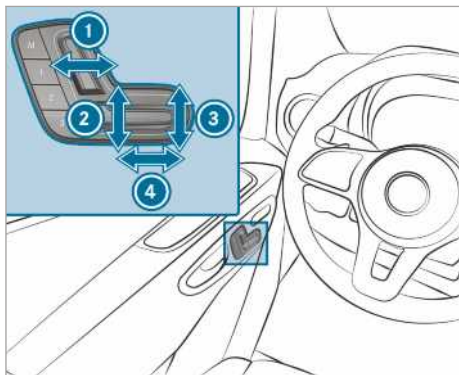

- ① Nastavenie sklonu operadla
- ② Nastavenie výšky sedadla
- ③ Nastavenie sklonu sedacej podušky
- ④ Pozdĺžne nastavenie sedadla

► Nastavenia uložte pomocou pamätevej funkcie (→ strana 70).

Nastavenie bedrovej opierky prispôsobiteľnej v štyroch smeroch

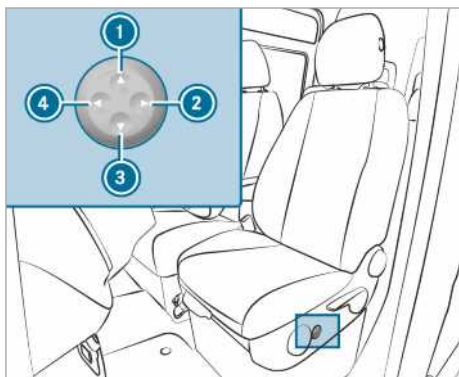

- ① Vyššie
- ② Menšie klenutie
- ③ Nižšie
- ④ Väčšie klenutie

► Tlačidlami ① až ④ prispôbte klenutie operadla individuálne svojej chrbtici.

Obsluha pamätevej funkcie

▲ VÝSTRAHA Nebezpečenstvo nehody pri použití pamätevej funkcie počas jazdy

Ak by ste počas jazdy použili pamäťovú funkciu na strane vodiča, v dôsledku nastavovacích pohybov by ste mohli stratiť kontrolu nad vozidlom.

► Pamäťovú funkciu na strane vodiča používajte len vtedy, keď vozidlo stojí.

▲ VÝSTRAHA Nebezpečenstvo pricviknutia pri nastavovaní sedadla pomocou pamätevej funkcie

Pri nastavovaní sedadla pamäťovou funkciou by ste mohli pricviknúť seba aj iných cestujúcich, najmä deti.

- Počas nastavovania pamätevej funkcie zabezpečte, aby žiadne časti tela nezasahovali do oblasti pohybu sedadla.
- V prípade pricviknutia ihneď pusťte tlačidlo na výber pamätevého miesta. Nastavovanie sa zastaví.

▲ VÝSTRAHA Nebezpečenstvo pricviknutia pri aktivovaní pamätevej funkcie deťmi

Pri aktivovaní pamätevej funkcie deťmi nemožno vylúčiť pricviknutie, najmä ak sú deti bez dozoru.

- Deti nikdy nenechávajte vo vozidle bez dozoru.
- Pri opúšťaní vozidla si kľúč vždy zoberte so sebou a vozidlo zamknite.

Pamäťovú funkciu možno využívať aj po vypnutí zapalovania.

Uloženie nastavení sedadla

Pamäťová funkcia umožňuje uložiť a vyvolať nastavenia sedadla maximálne pre tri rôzne osoby. Nastaviť možno sedadlo aj operadlo.

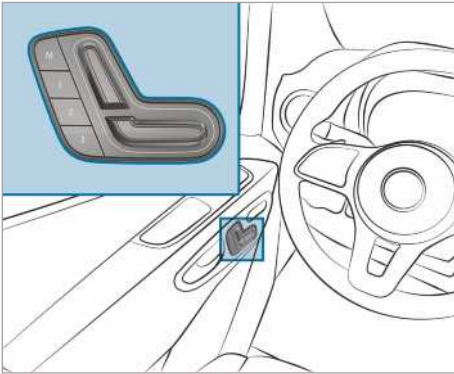

- ▶ Sedadlo nastavte do želanej polohy.
- ▶ Pamäťové tlačidlo M stlačte súčasne s niektorým tlačidlom na výber pamäťového miesta 1, 2 alebo 3. Zaznie signálny tón. Nastavenia sú uložené.
- ▶ **Vývolanie:** stlačte tlačidlo na výber pamäťového miesta 1, 2 alebo 3 a podržte ho dovtedy, kým sa predné sedadlo nenastaví do uloženej polohy.

Otočenie predných sedadiel

▲ VÝSTRAHA Nebezpečenstvo zranenia alebo ohrozenie života v dôsledku nezaistenia sedadla vodiča a sedadla spolujazdca

Ak by sedadlo vodiča a sedadlo spolujazdca neboli počas jazdy otočené v smere jazdy a zaistené, záchytné systémy by nemohli cestujúcim poskytnúť plánovanú ochranu.

- ▶ Sedadlo vodiča aj sedadlo spolujazdca otočte v smere jazdy a zaistite ich ešte skôr, ako naštartujete motor.

▲ VÝSTRAHA Nebezpečenstvo nehody pri nastavovaní vozidla počas jazdy

V nasledujúcich situáciách by ste mohli stratiť kontrolu nad vozidlom:

- pri nastavovaní sedadla vodiča, opierky hlavy, volantu alebo zrkadla počas jazdy
- pri zapínaní bezpečnostného pásu počas jazdy
- ▶ Pred naštartovaním motora: nastavte sedadlo vodiča, opierku hlavy, volant,

alebo zrkadlo a zapnite si bezpečnostný pás.



Sedadlo vodiča a sedadlo spolujazdca môžete otočiť o 50° a 180°. Sedadlá sa zaistia v polohe smeru jazdy a proti smeru jazdy a tiež po otočení o 50° smerom k výstupu.

- ▶ Uistite sa, že je parkovacia brzda zatiahnutá a brzdová páka je sklopená smerom dolu až na doraz (→ strana 150).
- ▶ Volant nastavte do takej polohy, ktorá ponecháva dostatočný voľný priestor na otočenie a nastavenie sedadla vodiča (→ strana 77).
- ▶ Sedadlo spolujazdca posuňte pred otočením dopredu (→ strana 65).
- ▶ **Otočenie sedadla:** páku ① potlačte k strediu vozidla a sedadlo mierne otočte smerom dovnútra. Otočné zariadenie je odistené.
- ▶ Páku ① opäť uvoľnite.
- ▶ Sedadlo otočte približne o 50° smerom k vonkajšej alebo vnútornej strane, aby ste dosiahli želanú polohu.

Sklápanie a vyklápanie sedacej plochy lavice pre spolujazdcov



- ▶ **Sklopenie sedacej podušky dopredu:** sedaciu podušku vyzdvihnite z predného ukotvenia ①.
- ▶ Sedaciu podušku potiahnite zo zadného ukotvenia ② mierne dopredu.
- ▶ Zadný okraj sedacej podušky vyklopte nahor.
- ① Jednotlivé predmety môžete uložiť v odkladacom priestore pod lavicou pre spolujazdcov.
- ▶ **Sklopenie sedacej podušky do pôvodnej polohy:** zadný okraj sedacej podušky sklopte smerom dolu.
- ▶ Sedaciu podušku zasuňte pod operadlo sedadla do zadného ukotvenia ②.
- ▶ Prednú časť sedacej podušky zatlačte smerom dolu tak, aby sa zaistila v prednom ukotvení ①.

Nastavenie laktovej opierky

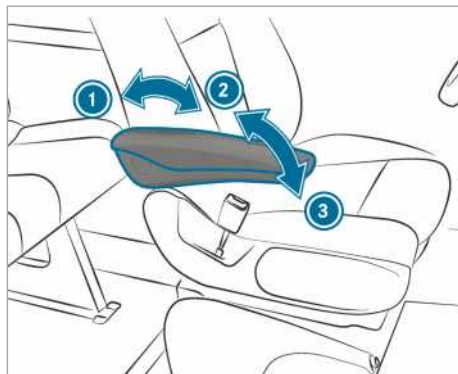

Ilustračné zobrazenie

- ▶ **Nastavenie sklonu laktovej opierky:** laktovú opierku vyklopte smerom hore, pričom vytvorte sklon väčší ako 45° ②. Laktová opierka je odistená.
- ▶ Laktovú opierku sklopte až na doraz smerom dopredu ③.
- ▶ Laktovú opierku pomaly vyklopte smerom hore do želanaj polohy.
- ▶ **Vyklopenie laktovej opierky:** v prípade potreby vyklopte laktovú opierku smerom hore, pričom prekročíte sklon 90° ①.

Sklopenie alebo vyklopenie sklápacieho sedadla

▲ VÝSTRAHA Nebezpečenstvo zranenia osoby na sklápacom sedadle zastrčeným kľúčom

Ak je v zámku posuvných dverí deliacej steny zastrčený kľúč, mohol by sa dostať do kontaktu s osobou sediacou na sklápacom sedadle.

- ▶ Kľúč posuvných dverí deliacej steny vytiahnite skôr, ako sa na sklápacie sedadlo posadí osoba.

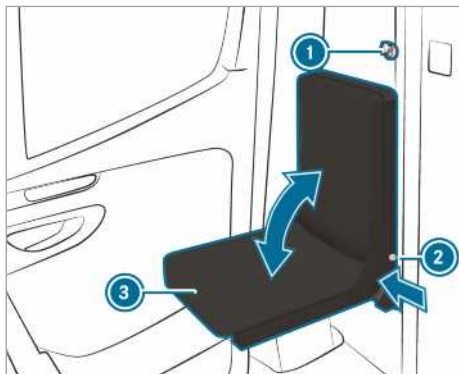

- ▶ Vytiahnite kľúč ① posuvných dverí deliacej steny.
- ▶ Stlačte tlačidlo aretácie ② a sedaciu podušku ③ sklopte smerom nadol alebo vyklapte smerom nahor.
- ▶ Tlačidlo aretácie ② pusťte v príslušnej koncovnej polohe sedacej podušky ③.
- ▶ Sedacou poduškou ③ pohybujte, kým sa nezaaretuje. Tlačidlo aretácie ② musí úplne priliehať k rámu sedadla.

Montáž alebo demontáž zadnej lavice

- ▲ **VÝSTRAHA** Nebezpečenstvo zranenia v dôsledku nesprávnej montáže zadnej lavice

Ak zadnú lavicu nenamontujete podľa pokynov alebo namontujete nevhodnú zadnú lavicu, bezpečnostné pásy nemôžu poskytnúť plánovanú ochranu.

- ▶ Zadnú lavicu namontujte podľa pokynov a len v smere jazdy.
- ▶ Montáž zadnej lavice do polohy proti smeru jazdy nie je dovolená.
- ▶ Používajte len zadné lavice, ktoré výrobca vozidiel Mercedes-Benz schválil na vaše vozidlo.

- ▲ **VÝSTRAHA** Nebezpečenstvo zranenia v dôsledku nezaistenia zadnej lavice

Ak nedošlo k správnej montáži pätičky zadnej lavice do zaistenej polohy, zadná lavica nedrží pevne a môže sa počas jazdy prevrátiť.

- ▶ Pred jazdou skontrolujte, či je zadná lavica zaistená. Na odíšťovacej rukoväti

nesmú byť vidieť červené kontrolné jazýčky.

- ▶ Ak vidno červené kontrolné jazýčky na odíšťovacej rukoväti, zadnú lavicu znovu zaistite.

- ▲ **VÝSTRAHA** Nebezpečenstvo zranenia v dôsledku nesprávnej demontáže a montáže zadnej lavice

Pri demontáži alebo montáži zadnej lavice pri jej vyklápaní nemožno vylúčiť pricviknutie častí tela, napr. nôh.

- ▶ Pri demontáži a montáži zabezpečte, aby žiadne časti tela nezasahovali do oblasti medzi zadnou lavicou a podlahou.

- ! **UPOZORNENIE** Poškodenie koliesok zadnej lavice v dôsledku nesprávneho použitia

Neodborné používanie zadnej lavice alebo jej nesprávna demontáž môžu mať za následok poškodenie koliesok zadnej lavice.

- ▶ Pokým je zadná lavica umiestnená v miskových ukotveniach, neťahajte ju smerom k zadným dverám. Zadnú lavicu posúvajte pomocou koliesok iba povedľa miskových ukotvení.
- ▶ Zadnú lavicu v demontovanom stave neposúvajte pomocou koliesok ani ju nepoužívajte ako prepravný prostriedok.



Výstražný pokyn na zadnej lavici so zázorným správne namontovanej zadnej lavice.

Montážna poloha trojmiestnej zadnej lavice s výstuhou

Trojmiestna zadná lavica je k dispozícii vo vyhotovení s výstuhou a bez výstuhu. Výstuha sa nachádza na zadnej strane trojmiestnej zadnej lavice.

Trojmiestna zadná lavica s výstuhou je určená len na montáž do polohy tretieho radu sedadiel (nad zadnou nápravou).

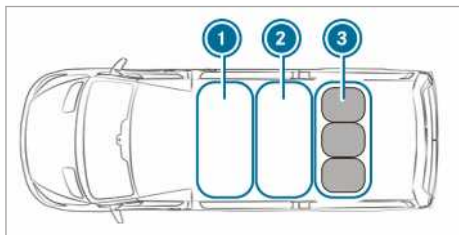

- ① Prvý rad sedadiel
- ② Druhý rad sedadiel
- ③ Tretí rad sedadiel: trojmiestna zadná lavica s výstuhou

▶ Trojmiestnu zadnú lavicu namontujte do tretieho radu sedadiel ③.

Demontáž zadnej lavice

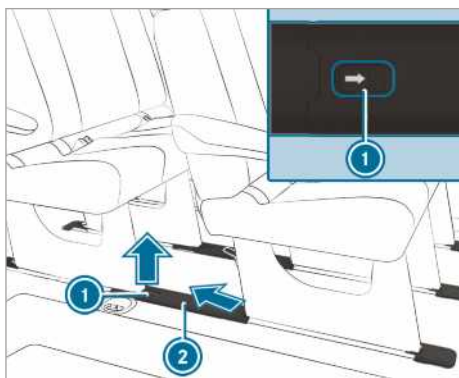

Pri týchto prácach buďte opatrní a využite pomoc druhej osoby.

▶ **Odstránenie krytov miskových ukotvení:** sponu ① posuňte v smere šípky a kryt ② snímte šikmo smerom dozadu a hore.

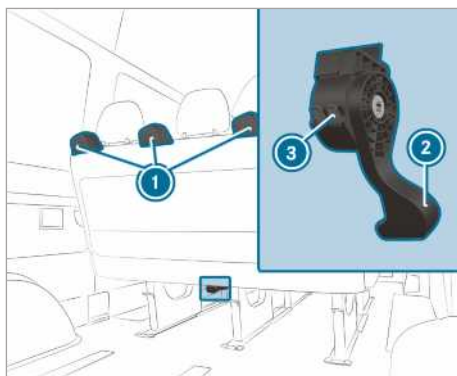

- ▶ Odíšťovaciu rukoväť ② lavice potlačte úplne smerom dolu a podržte ju stlačenú; lavicu mierne sklopte smerom dozadu, pričom ju súčasne potiahnite kúsok smerom dozadu.
- ▶ Pustite odíšťovaciu rukoväť. Zámky pätiiek lavice sú odistené a červené kontrolné jazýčky ③ na telese odíšťovacej rukoväte ② sú viditeľné.
- ▶ Odistenú lavicu uchopte za držadlá ① a potiahnite ju kúsok smerom dozadu.

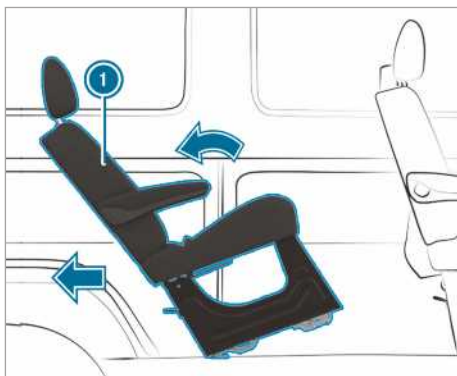

- ▶ Lavicu ① sklopte smerom dozadu a vyťahujte ju z miskových ukotvení.
- ① Ak lavicu nemožno vytiahnuť z miskových ukotvení, pravdepodobne je v nich zakliesnená. To sa môže stať pri prílišnom sklopení lavice smerom dozadu.

Ak by sa lavica nedala vytiahnuť z miskových ukotvení, pomôžte si takto:

- ▶ Lavicu vyklopte smerom dopredu tak, aby nezaskočila do zaistenej polohy.

- ▶ Lavicu uchopte za odisťovaciu rukoväť ② a znovu ju potiahnite smerom dozadu.
- ▶ Lavicu mierne sklopte smerom dozadu a vytiahnite ju z miskových ukotvení.
- ▶ Ak chcete lavicu demontovať a odložiť, postavte ju vedľa miskových ukotvení a rolujte ju smerom k zadným dverám.

alebo

- ▶ Ak chcete lavicu odložiť, zdvihnite ju smerom do strany.
- ① V prípade potreby musíte odstrániť lavice pred alebo za predmetnou lavicou.

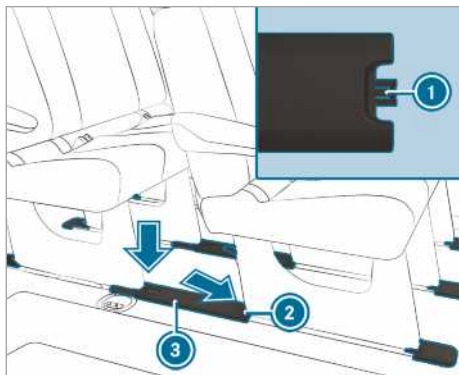

- ▶ **Nasadenie krytov miskových ukotvení:** kryt ③ držte tak, aby bol výstupok ① otočený v smere zadného ukotvenia sedadla ②.
- ▶ Kryt ③ nasadte smerom dolu v mierne naklonenej polohe na zadné ukotvenie sedadla ② a potom ho zaistíte do miskového ukotvenia.
- ▶ Po demontáži zadných lavíc zabezpečte, aby odložené lavice bezpečne stáli a aby sa nemohli prevrátiť.

Montáž zadnej lavice

Podmienkou bezpečného zaistenia zadnej lavice je, aby ste ukotvenia sedadla udržiavali v čistom stave a bez prítomnosti cudzích predmetov.

- ① Pri vozidlách registrovaných ako osobné motorové vozidlo dodržte maximálny prípustný počet miest na sedenie.
- ▶ Kryty miskových ukotvení odstráňte v súlade s opisom v časti Demontáž zadnej lavice.
- ▶ Zabezpečte, aby sa v oblasti ukotvení sedadiel a miskových ukotvení nenachádzali žiadne predmety.
- ▶ Lavicu umiestnite za montážnu polohu lavice.

- ▶ Lavicu uchopte za držadlá a sklopte ju smerom dozadu.
- ▶ Lavicu rolujte na rovných plastových nosníkoch smerom dopredu.
- ▶ Skontrolujte, či sú zadné pätky lavice zaistené.

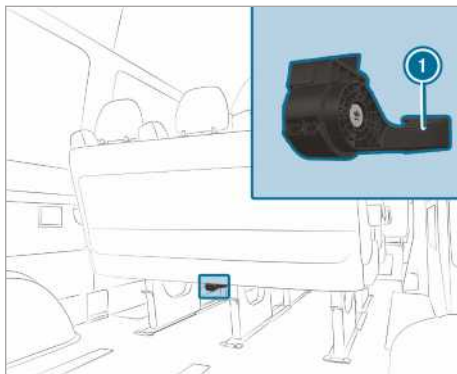

- ▶ Lavicu vyklopte s určitým švihom smerom dopredu tak, aby ste počuli zaskočiť predné pätky lavice. Zámky predných pätiiek lavice sú zaistené a už nie sú viditeľné červené kontrolné jazýčky na telese odisťovacej rukoväte ①.

- ① Ak vidno červené kontrolné jazýčky na telese odisťovacej rukoväte, lavica nie je správne zaistená.

Ak lavica nie je správne zaistená, pomôžte si takto:

- ▶ Lavicu znovu odistite a s určitým švihom ju vyklopte smerom dopredu tak, aby ste počuli zaskočiť predné pätky lavice.
- ▶ Kryty miskových ukotvení nasadte v súlade s opisom v časti Demontáž zadnej lavice.

Nastavenie operadla zadnej lavice

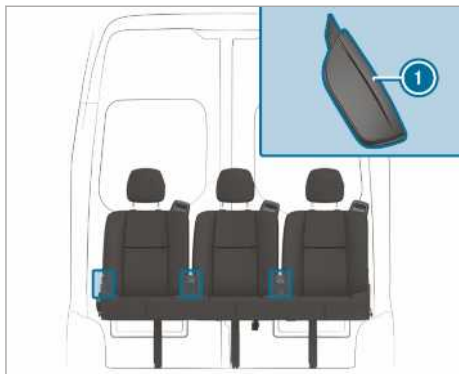

- ▶ Odisťovací rukoväť operadla ① potiahnite smerom nahor a podržte.
- ▶ Operadlo nastavte do požadovanej polohy.
- ▶ Pusťte odisťovaciu rukoväť operadla ① a pohnite operadlom. Operadlo zaskočí do zaistenej polohy.

Opierky hlavy

Mechanické nastavenie opierok hlavy

▲ VÝSTRAHA Nebezpečenstvo nehody pri nastavovaní vozidla počas jazdy

V nasledujúcich situáciách by ste mohli stratiť kontrolu nad vozidlom:

- pri nastavovaní sedadla vodiča, opierky hlavy, volantu alebo zrkadla počas jazdy
 - pri zapínaní bezpečnostného pásu počas jazdy
- ▶ Pred naštartovaním motora: nastavte sedadlo vodiča, opierku hlavy, volant, alebo zrkadlo a zapnite si bezpečnostný pás.

▲ VÝSTRAHA Nebezpečenstvo zranenia v dôsledku nenamontovania alebo nesprávneho nastavenia opierok hlavy

Nenamontované alebo nesprávne nastavené opierky hlavy nemôžu poskytnúť určenú ochranu.

Pri dopravnej nehode alebo prudkom brzdení hrozí zvýšené nebezpečenstvo zranenia hlavy a záhľavia!

- ▶ Vždy jazdite s namontovanými opierkami hlavy.
- ▶ Pred začiatkom jazdy skontrolujte, či stredná časť opierok hlavy podopiera záhľavia každého cestujúceho asi vo výške očí.

Nezamietajte opierky hlavy na predných a na zadných sedadlách. V opačnom prípade nemožno správne nastaviť výšku ani sklon opierok hlavy.

Pozdĺžne nastavenie opierky hlavy vykonajte tak, aby opierka bola čo najbližšie k záhľaviu.

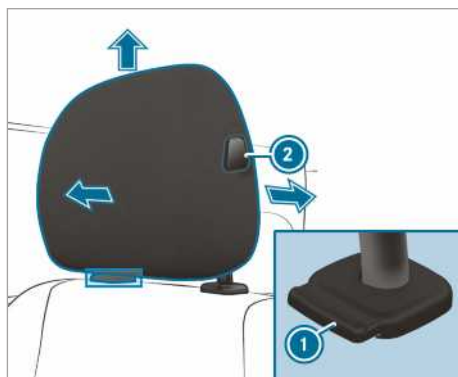

Opierka hlavy (ilustračný príklad: komfortná opierka hlavy na sedadle vodiča)

- ▶ **Prestavenie smerom nahor:** opierku hlavy potiahnite nahor do požadovanej polohy a zabezpečte, aby bola opierka hlavy zaistená. Opierku hlavy používajte iba v zaistenej polohe.
- ▶ **Prestavenie smerom nadol:** stlačte odisťovací gombík ①, opierku hlavy posuňte smerom nadol do požadovanej polohy a zabezpečte, aby bola opierka hlavy zaistená. Opierku hlavy používajte iba v zaistenej polohe.
- ▶ **Prestavenie smerom dopredu:** stlačte odisťovací gombík ② a opierku hlavy potiahnite smerom dopredu, kým sa nezaistí v požadovanej polohe.
- ▶ **Prestavenie smerom dozadu:** stlačte odisťovací gombík ② a opierku hlavy zatlačte smerom dozadu, kým sa nezaistí v požadovanej polohe.

① V závislosti od vyhotovenia opierky hlavy môžu byť niektoré možnosti nastavenia neaktuálne.

Zapnutie a vypnutie vyhrievania sedadla

⚠ VÝSTRAHA Nebezpečenstvo popálenia v dôsledku opakovaného zapnutia vyhrievania sedadla

Po opakovanom zapnutí vyhrievania sedadla by sa sedacia poduška aj vložky operadla mohli vyhriať na veľmi vysokú teplotu.

Pri obmedzenom vnímaní teploty alebo pri obmedzenej možnosti reagovať na vyššiu teplotu by to mohlo spôsobiť zdravotné problémy až zranenia podobné popáleninám.

- ▶ Vyhňte sa opakovanému zapnutiu vyhrievania sedadla.

V rámci ochrany pred prehriatím je možné, že po opakovanom zapnutí sa vyhrievanie sedadla dočasne deaktivuje.

! POZNÁMKA Poškodenie sedadiel v dôsledku prítomnosti predmetov alebo podložiek na sedadlách po zapnutí vyhrievania sedadiel

Ak je zapnuté vyhrievanie sedadiel, predmety na sedadlách, napríklad sedacie podušky alebo detské sedačky, môžu spôsobiť akumuláciu tepla. V takom prípade nemožno vylúčiť poškodenie sedadiel.

- ▶ Pri zapnutí vyhrievania sedadiel skontrolujte, či sa na sedadlách nenachádzajú žiadne predmety.

Podmienky

- Napájanie napätím je zapnuté.

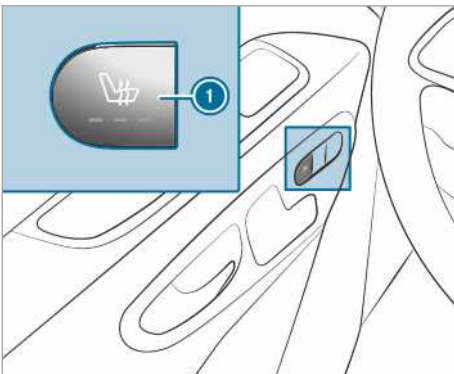

- ▶ **Zapnutie:** stlačte tlačidlo **ⓘ**. Na tlačidle sa rozsvietia všetky kontrolky.

- ▶ **Zníženie stupňa:** opakovane stlačajte tlačidlo **ⓘ**, kým nedosiahnete želaný stupeň vyhrievania.

V závislosti od stupňa vyhrievania sa rozsvietia jedna kontrolka až tri kontrolky.

- ▶ **Vypnutie:** opakovane stlačajte tlačidlo **ⓘ**, kým nezhasnú všetky kontrolky.

ⓘ Jednotlivé stupne vyhrievania sedadla sa po uplynutí 8, 10 a 20 minút automaticky prepnú na nižší stupeň až po vypnutí vyhrievania.

Nastavenie volantu

⚠ VÝSTRAHA Nebezpečenstvo nehody pri nastavovaní vozidla počas jazdy

V nasledujúcich situáciách by ste mohli stratiť kontrolu nad vozidlom:

- pri nastavovaní sedadla vodiča, opierky hlavy, volantu alebo zrkadla počas jazdy
- pri zapínaní bezpečnostného pásu počas jazdy

- ▶ Pred naštartovaním motora: nastavte sedadlo vodiča, opierku hlavy, volant, alebo zrkadlo a zapnite si bezpečnostný pás.

⚠ VÝSTRAHA Nebezpečenstvo príviknutia pre deti pri nastavovaní volantu

Ak by volant nastavovali deti, mohli by sa príviknúť.

- ▶ Deti nikdy nenechávajú vo vozidle bez dozoru.
- ▶ Pri opúšťaní vozidla si kľúč vždy zoberte so sebou a vozidlo zamknite.

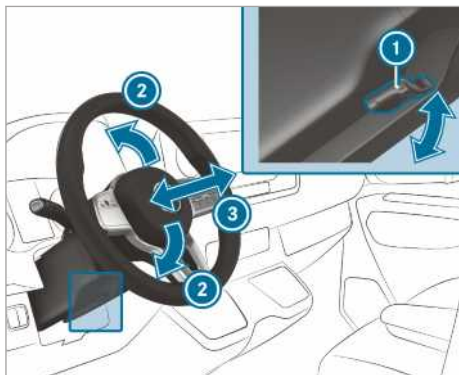

- ❶ Páka
- ❷ Výška stĺpika riadenia
- ❸ Nastavenie stĺpika riadenia v pozdĺžnom smere

- ▶ **Nastavenie volantu:** páku ❶ potlačte až na doraz smerom dolu. Nastavovanie volantu je odistené.
- ▶ Volant uveďte do želanej polohy.
- ▶ Páku ❶ potiahnite až na doraz smerom hore. Nastavovanie volantu je zaistené.

Možnosti uloženia

Poznámka k smerniciam na prepravu nákladu

⚠ NEBEZPEČENSTVO Nebezpečenstvo otravy spalinami

Počas chodu spaľovacích motorov vznikajú jedovaté spaliny, napríklad oxid uhoľnatý. Ak sú otvorené zadné dvere a súčasne je našartovaný motor, do interiéru vozidla by najmä počas jazdy mohli vniknúť spaliny.

- ▶ Pred otvorením zadných dverí vždy vypnite motor.
- ▶ Nikdy nejazdite s otvorenými zadnými dverami.

⚠ VÝSTRAHA Nebezpečenstvo zranenia nezaistenými predmetmi vo vozidle

Nezaistené alebo nedostatočne zaistené predmety sa môžu sklziť, prevrátiť alebo sa nekontrolovateľne pohybovať a zasiahnuť cestujúcich.

Táto zásada sa vzťahuje aj na:

- batožinu alebo náklad,
- demontované sedadlá, ktoré sa mimoriadne prepravujú vo vozidle.

Vzniká nebezpečenstvo zranenia, obzvlášť pri brzdných manévroch alebo náhlych zmenách smeru!

- ▶ Predmety ukladajte vždy tak, aby sa nemohli nekontrolovane pohybovať.
- ▶ Predmety, batožinu alebo náklady pred jazdou zaistite proti šmykaniu alebo prevráteniu.
- ▶ Demontované sedadlo radšej uložte mimo vozidla.

⚠ VÝSTRAHA Nebezpečenstvo zranenia v dôsledku nevhodného uloženia predmetov

Ak by ste v interiéri vozidla prepravovali nevhodne uložené predmety, počas jazdy nemožno vylúčiť ich kĺzanie alebo nekontrolovateľný pohyb a zasiahnutie cestujúcich. Okrem toho držiaky na poháre, otvorené odkladacie priestory a držiaky mobilného telefónu nemusia pri nehode spoľahlivo zadržať predmety, ktoré sú v nich uložené.

Vzniká nebezpečenstvo zranenia, obzvlášť pri brzdných manévroch alebo náhlych zmenách smeru!

- ▶ Prepravované predmety vždy uložte tak, aby sa v uvedených alebo podobných situáciách nemohli nekontrolovateľne pohybovať.
- ▶ Vždy zabezpečte, aby prepravované predmety nevyčnievali z odkladacích priestorov, sietí na batožinu ani odkladacích sietí.
- ▶ Pred začiatkom jazdy zatvorte všetky zatvárateľné odkladacie priestory.
- ▶ Ťažké, ostré, špicaté predmety, predmety s ostrými hranami, rozbité alebo nadrozmerne predmety v ložnom priestore vždy uložte a zaistite.

▲ VÝSTRAHA Nebezpečenstvo popálenia koncovými rúrami výfuku a koncovkami výfuku

Koncové rúry výfuku a koncovky výfuku by mohli byť veľmi horúce. Pri kontakte s týmito časťami vozidla by ste sa mohli popáliť.

- ▶ V oblasti koncových rúr a koncoviek výfuku buďte vždy mimoriadne opatrní a obzvlášť deti v tejto oblasti pozorne sledujte.
- ▶ Pred kontaktom s nimi nechajte tieto časti vozidla ochladnúť.

Ak používate strešný nosič, dodržte hodnoty maximálneho zaťaženia strechy aj maximálnej nosnosti strešného nosiča.

Informácie o maximálnom zaťažení strechy nájdete v kapitole Technické údaje, informácie o strešných nosičoch nájdete v časti Nosné systémy.

Ak na streche prepravujete náklad, ktorý prečnieva cez hranu strechy viac ako o 40 cm, nemožno vylúčiť obmedzenie fungovania jazdných systémov pracujúcich pomocou kamery a obmedzenie snímacích funkcií vnútorného zrkadla. Z tohto dôvodu dbajte na to, aby náklad neprečnieval viac ako o 40 cm.

Jazdné vlastnosti vozidla závisia od rozloženia nákladu. Pri nakladaní preto dodržiavajte tieto pokyny:

- Celkovým zaťažením (vrátane osôb) neprekročte najväčšiu prípustnú celkovú hmotnosť ani najväčšie prípustné zaťaženie náprav vozidla.
- Prepravované predmety nenakladajte vyššie ako po hornú hranu operadiel.
- Ak je to možné, náklad vždy prepravujte v ložnom priestore.
- Náklad zaistíte pomocou upevňovacích ôk a dbajte na ich rovnomerné zaťaženie.
- Používajte len upevňovacie oká a upevňovací materiál, ktoré sú primerané hmotnosti aj veľkosti prepravovaného nákladu.

Odkladacie priechyky vpredu – prehľad

Prehľad predných odkladacích priechykov

Dodržiavajte upozornenia týkajúce sa nakladania vozidla (→ strana 78).

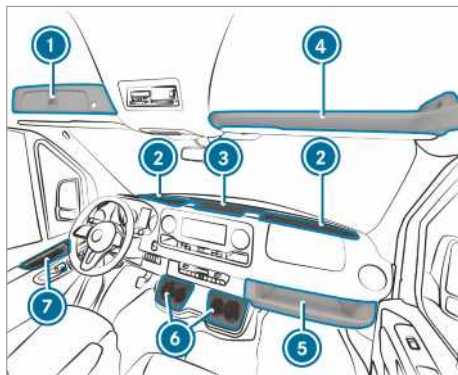

- 1 Zamykateľný priechykový priestor nad čelným sklom (→ strana 80)
- 2 Odkladací priechykový priestor pod čelným sklom s dvoma držiakmi na poháre/odkladací priestor s popolníkom
Odkladací priechykový priestor, v závislosti od vyhotovenia s vekom (→ strana 79)
- 3 Odkladací priechykový priestor v stredovej konzole s prípojkou USB, nabíjajúcim rozhraním, rozhraním NFC a zásuvkou 12 V
- 4 Odkladací priechykový priestor nad čelným sklom (maximálne zaťaženie 2,5 kg)
- 5 Odkladací priechykový priestor na strane spolujazdca (maximálne zaťaženie 5 kg)
- 6 Držiak na poháre
- 7 Odkladacie priechyky na dverách

Otvorenie odkladacieho priechyku v stredovej konzole/pod čelným sklom

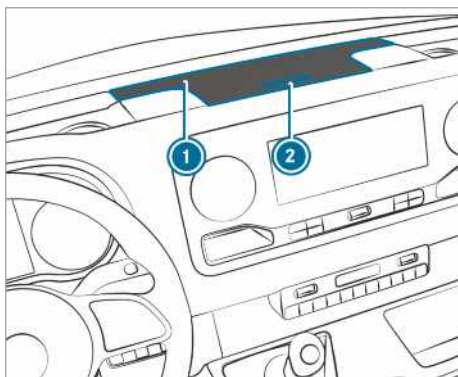

Veko odkladacieho priechyku (ilustračný príklad stredovej konzoly)

▶ **Otvorenie:** stlačte tlačidlo ② na veku odkladacieho priečinka ①.

Veko sa vyklopí smerom nahor.

▶ **Zatvorenie:** veko sklopte smerom nadol.

① Odkladacie priečinky pod čelným sklom disponujú vekom v závislosti od vyhotovenia.

Otvorenie alebo zatvorenie zamykateľného priečinka nad čelným sklom

Odkladací priečinko možno zamknúť a odomknúť núdzovým kľúčom (→ strana 47).

Otvorenie

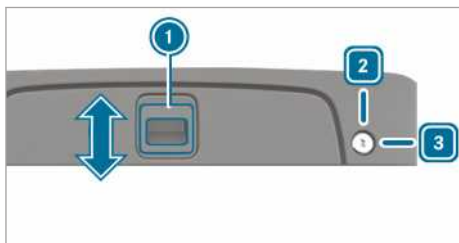

▶ **Odomknutie:** núdzový kľúč otočte doprava do polohy ③.

▶ Držadlo ① posuňte hore v smere šípky.

▶ Veko vyklopte smerom hore.

Zatvorenie

▶ Veko sklopte smerom dolu a držadlo ① posuňte dolu v smere šípky.

▶ **Zamknutie:** núdzový kľúč otočte doľava do polohy ②.

Otvorenie priečinka na okuliare

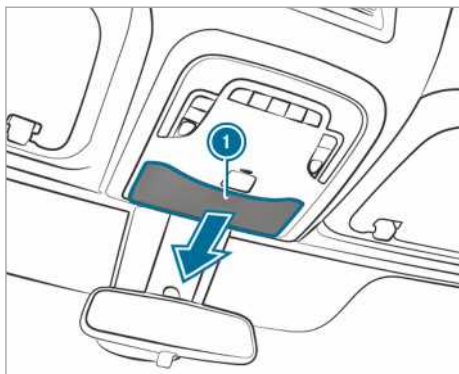

▶ Stlačte tlačidlo ①.

Používanie odkladacieho boxu

▲ **VÝSTRAHA** Nebezpečenstvo zranenia kvôli nevhodne preplnenému alebo otvorenému odkladaciu boxu

Ak je odkladací box v interiéri vozidla nevhodne preplnený, mohol by skĺznuť, prevrátiť sa alebo sa nekontrolovateľne pohybovať, pričom by mohol zasiahnuť cestujúcich. Okrem toho otvorené boxy pri nehode nemusia spoľahlivo zadržať predmety, ktoré sú v nich uložené.

Vzniká nebezpečenstvo zranenia, obzvlášť pri brzdných manévroch alebo náhlych zmenách smeru!

- ▶ Odkladací box upevnite bezpečnostným pásmom.
- ▶ Pre zahájením jazdy zatvorte veko odkladacieho boxu.
- ▶ Ťažké, ostré, špicaté predmety, predmety s ostrými hranami, rozbité alebo nadrozmerne predmety v ložnom priestore vždy uložte a zaistite.

Upevnenie odkladacieho boxu

Odkladací box je uložený pod lavicou pre spolujazdcov.

Odkladací box používajte na nasledujúce účely:

- na uloženie dokumentov
 - na uschovanie mobilného telefónu alebo drobných predmetov
 - ako podložku na písanie
- ▶ Sedáciu podušku lavice pre spolujazdcov vyklopte smerom dopredu (→ strana 72).
 - ▶ Odkladací box vyberte z úložného priečinka.
 - ▶ Sedáciu podušku lavice pre spolujazdcov sklopte do pôvodnej polohy (→ strana 72).

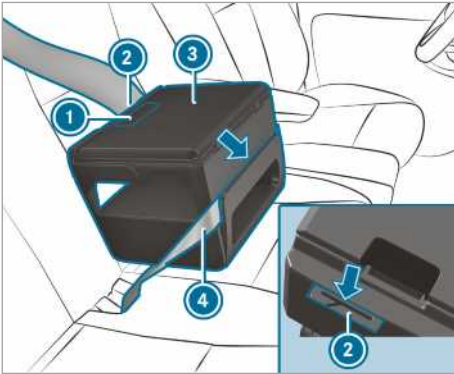

- ▶ Odkladací box ③ položte na sedadlo.
- ▶ Odkladací box ③ zľahka zatlačte smerom dolu do sedacej podušky a posuňte ho dozadu k operadlu.
- ▶ Uistite sa, že je ukotvovacie rebro na spodnej strane odkladacieho boxu pevne zovreté medzi sedacou poduškou a operadlom.
- ▶ Bezpečnostný pás ④ prevlečte cez štrbinu na prednej strane odkladacieho boxu ③.
- ▶ Bezpečnostný pás ④ prevlečte cez štrbinu ② na zadnej strane odkladacieho boxu, pevne ho pritiahnite a pripútajte.
- ▶ Skontrolujte pevné dosadnutie odkladacieho boxu.

Otvorenie a zatvorenie odkladacieho boxu

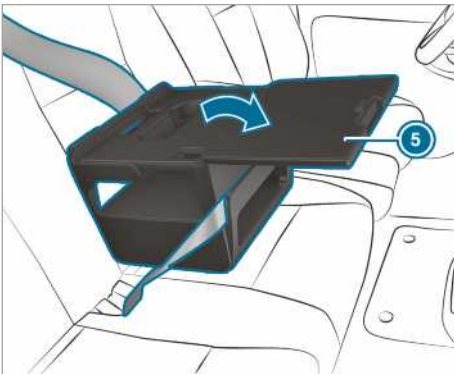

- ▶ **Otvorenie:** potiahnite za držadlo ① a v smere šípky otvorte veko ⑤.
- ▶ Vložte predmety.

- ① Informácie o ďalšom príslušenstve, napríklad o držaku na tablet, získate v autorizovaný servis Mercedes-Benz.
- ① Počas jazdy udržiavajte veko odkladacieho boxu zatvorené.
- ▶ **Zatvorenie:** veko ⑤ sklopte a zatlačte tak, aby sa zaistilo držadlo ①.

Uloženie odkladacieho boxu

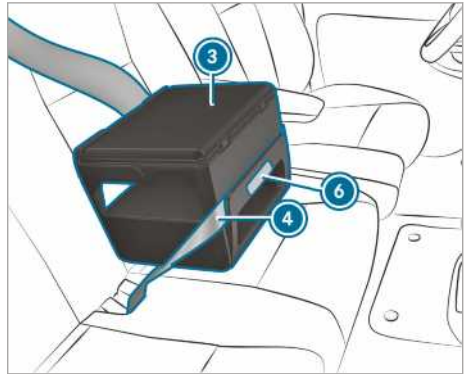

- ▶ Uvoľnite bezpečnostný pás ④.
- ▶ Odkladací box ③ podržte v označenej oblasti ⑥ a potiahnite ho rovno smerom dopredu. Ukotvovacie rebro sa uvoľní zo štrbiny medzi sedacou poduškou a operadlom.
- ▶ Odkladací box ③ zoberte zo sedadla.
- ▶ Sedaciu podušku lavice pre spolujazdcov vyklopte smerom dopredu (→ strana 72).
- ▶ Odkladací box ③ postavte do úložného priečinka.
- ▶ Sedaciu podušku lavice pre spolujazdcov sklopte do pôvodnej polohy (→ strana 72).

Držiak na fľaše



- ① Držiak na fľaše na predných dverách (ilustračný príklad: dvere spolujazdca)

Držiak na poháre

Otvorenie držiaka na poháre v oblasti zadných sedadiel

▲ VÝSTRAHA Nebezpečenstvo zranenia vytiahnutým držiakom na poháre pri vystupovaní

Ak je držiak na poháre v oblasti zadných sedadiel vytiahnutý, pri vystupovaní z vozidla nemožno vylúčiť narazenie do držiaka na poháre.

- Pred vystupovaním z vozidla treba držiak na poháre zasunúť späť pod zadnú lavicu.

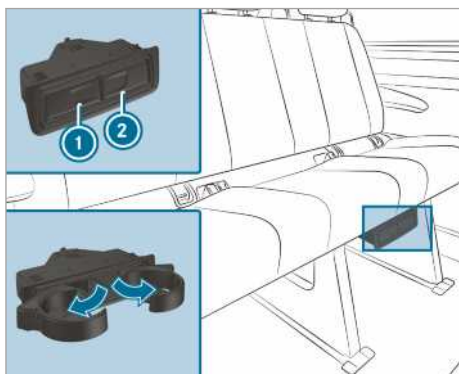

- **Otvorenie:** zatlačte na držiak na poháre ① alebo ②.

- Vyklopte držiak na poháre.

- **Zatvorenie:** držiak na poháre ① alebo ② zasunúť smerom dozadu tak, aby zaskočil do zaistenej polohy.

Popolník a zapaľovač cigariet

Používanie popolníka

Počas jazdy

- Zatvorený popolník treba počas jazdy vložiť do niektorého z držiakov na poháre v odkladacích priechodkoch pod čelným sklom.
- Skontrolujte správne nasadenie popolníka.
- ① Popolník neodkladajte do držiakov na poháre v stredovej konzole. Tie neumožňujú správne nasadenie popolníka.

Otvorenie

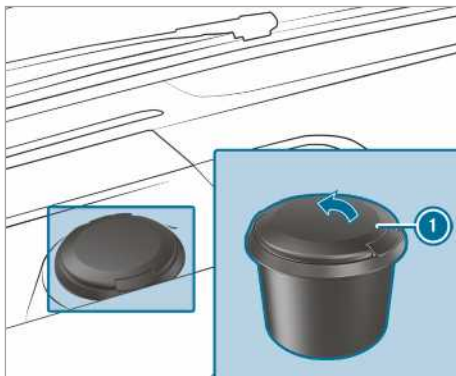

- Veko ① vyklopte smerom hore.

Používanie zapaľovača cigariet v stredovej konzole

▲ VÝSTRAHA - Hrozí nebezpečenstvo požiaru a zranenia horúcim zapaľovačom

Ak by ste sa dotkli horúceho vyhrievacieho prvku alebo horúcej objímky zapaľovača, môžete sa popáliť.

Okrem toho nemožno vylúčiť zapálenie horľavých predmetov:

- pri spadnutí horúceho zapaľovača

- ak by napríklad deti priložili horúci zapaľovač k predmetom
- ▶ Zapaľovač vždy uchopíte za držiadlo.
- ▶ Vždy dbajte na to, aby deti nemali prístup k zapaľovaču.
- ▶ Deti nikdy nenechávajúte vo vozidle bez dozoru.

Podmienky

- Zapaľovanie je zapnuté.

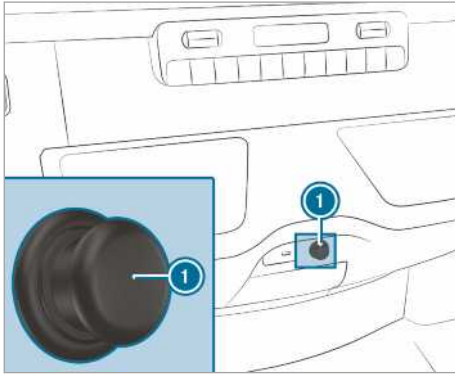

- ▶ Zapaľovač cigariet ① zatlačte dovnútra. Keď je špirála žeravá, zapaľovač cigariet sa samočinne vysunie.

Zásuvky

Využívanie 12-voltových zásuviek v stredovej konzole

Podmienky

- Pripojené sú len zariadenia s príkonom maximálne 180 W (15 A).

12-voltová zásuvka v odkladacom priečinku

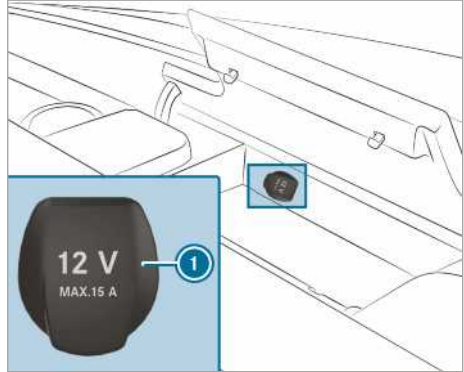

- ▶ Otvorte veko odkladacieho priečinka v stredovej konzole (→ strana 79).
- ▶ Vyklopte veko ① zásuvky.
- ▶ Pripojte zástrčku elektrického zariadenia.

12-voltová zásuvka na dolnom ovládacom poli

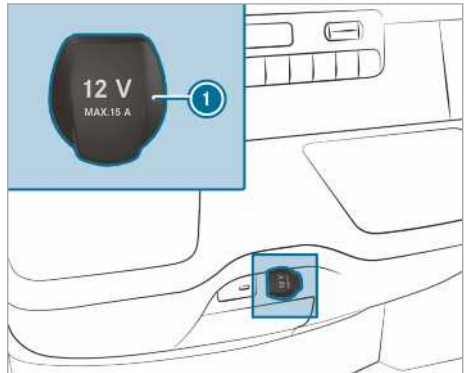

- ▶ Vyklopte veko ① zásuvky.
- ▶ Pripojte zástrčku elektrického zariadenia.

Využívanie 12-voltovej zásuvky pri sedadle vodiča

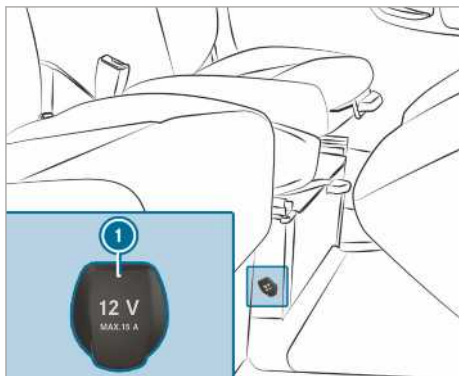

- ▶ Vyklopte veko ① zásuvky.
- ▶ Pripojte zástrčku elektrického zariadenia.

Popisky k 230-voltovej zásuvke

I UPOZORNENIE Poškodenie prídavného akumulátora z dôvodu úplného vybitia

Pri opustení vozidla s pripojeným zariadením s príliš vysokým výkonom alebo pri nízkom stave nabitia prídavného akumulátora môže dôjsť k poškodeniu prídavného akumulátora.

- ▶ Pripájajte len zariadenia s príkonom maximálne 150 W.
- ▶ Zariadenie nepripájajte na dlhšie ako na štyri hodiny.

230-voltová zásuvka poskytuje so 150 W vysoký výkon, čo umožňuje rýchle nabíjanie mobilných telefónov a pripojenie akumulátorových nabíjačiek na náradie.

Vozidlá s prídavným akumulátorom disponujú funkciou dobehu. Keď opúšťate vozidlo, môžete zariadenie nabíjať po dobu 4 hodín.

Používanie 230-voltovej zásuvky na stredovej konzole

A NEBEZPEČENSTVO Ohrozenie života v dôsledku poškodenia pripojovacieho kábla alebo zásuvky

Ak je pripojené vhodné zariadenie, do 230-voltovej zásuvky sa privádza vysoké

napätie. Pri vytiahnutí pripojovacieho kábla alebo 230-voltovej zásuvky z obloženia, prípadne pri ich poškodení alebo namočení nemožno vylúčiť zásah elektrickým prúdom.

- ▶ Použite len suchý a nepoškodený pripojovací kábel.
- ▶ Vypnite zapalovanie a skontrolujte, či je 230-voltová zásuvka suchá.
- ▶ 230-voltovú zásuvku, ktorá je vytiahnutá z obloženia alebo poškodená, dajte neodkladne skontrolovať alebo vymeniť v kvalifikovanej odbornej dielni.
- ▶ Pripojovací kábel nikdy nepripájajte do 230-voltovej zásuvky, ktorá je vytiahnutá z obloženia alebo poškodená.

A NEBEZPEČENSTVO Nebezpečenstvo ohrozenia života v dôsledku neodbornej manipulácie so zásuvkou

Môžete utrpieť zásah elektrickým prúdom:

- pri siahnutí do zásuvky
- pri zasunutí nevhodných zariadení alebo predmetov do zásuvky
- ▶ Nesiahajte do zásuvky.
- ▶ K zásuvke pripojte iba vhodné zariadenia.

A NEBEZPEČENSTVO Nebezpečenstvo ohrozenia života pri úraze elektrickým prúdom

Pri čistení 230-voltovej zásuvky mokrou handričkou by ste mohli utrpieť zásah elektrickým prúdom.

Nebezpečenstvo ohrozenia života!

Pri čistení vynechajte oblasť okolo 230-voltovej zásuvky.

Podmienky

- Sú pripojené len zariadenia s vhodnou zástrčkou, ktorá spĺňa príslušné normy danej krajiny.
- Sú pripojené len zariadenia s príkonom maximálne 150 wattov.
- Nepoužívate žiadne viacnásobné zásuvky.

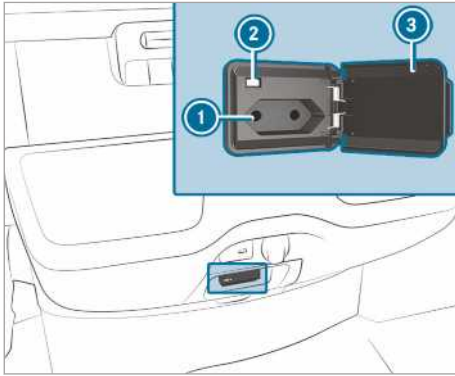

- ▶ Otvorte klapku ③.
- ▶ Zástrčku zariadenia pripojte do 230-voltovej zásuvky ①.
- ▶ Pri dostatočnom napätí v napäťovej sústave svieti kontrolka ②.

Ak 230-voltovú zásuvku nepoužívate, ponechajte klapku zatvorenú.

Využívanie zásuviek v ložnom priestore

Podmienky

- Pripojené sú len zariadenia s príkonom maximálne 180 W (15 A).

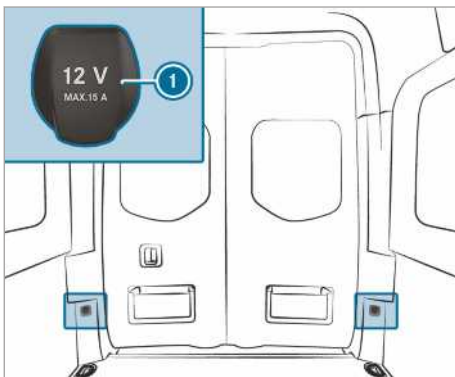

- ▶ Vyklopte veko ① zásuvky.
- ▶ Pripojte zástrčku elektrického zariadenia.

Nabíjanie mobilného telefónu zo zásuvky USB v oblasti zadných sedadiel

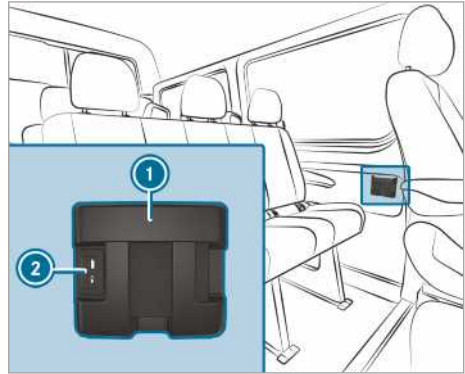

- ▶ Mobilný telefón vložte do odkladacieho priechodka ① a pre nabíjanie ho pripojte k zásuvke USB ②.

Bezdrôtové nabíjanie mobilného telefónu a spojenie s vonkajšou anténou

Upozornenia k bezdrôtovému nabíjaniu mobilného telefónu

- ▲ **VÝSTRAHA** Nebezpečenstvo zranenia v dôsledku nevhodného uloženia predmetov

Ak by ste v interiéri vozidla prepravovali nevhodne uložené predmety, počas jazdy nemožno vylúčiť ich klzanie alebo nekontrolovateľný pohyb a zasiahnutie cestujúcich. Okrem toho držiaky na poháre, otvorené odkladacie priestory a držiaky mobilného telefónu nemusia pri nehode spoľahlivo zadržať predmety, ktoré sú v nich uložené.

Vzniká nebezpečenstvo zranenia, obzvlášť pri brzdných manévroch alebo náhlych zmenách smeru!

- ▶ Prepravované predmety vždy uložte tak, aby sa v uvedených alebo podobných situáciách nemohli nekontrolovateľne pohybovať.
- ▶ Vždy zabezpečte, aby prepravované predmety nevyčnievali z odkladacích priestorov, sietí na batožinu ani odkladacích sieťok.
- ▶ Pred začiatkom jazdy zatvorte všetky zatvárateľné odkladacie priestory.

- ▶ Ťažké, ostré, špicaté predmety, predmety s ostrými hranami, rozbité alebo nadrozmerne predmety v ložnom priestore vždy uložte a zaistite.

Venujte pozornosť pokynom na nakladanie predmetov do vozidla.

- ⚠ VÝSTRAHA** Nebezpečenstvo požiaru v dôsledku odloženia predmetov do odkladacieho priestoru na mobilný telefón

Ak by ste odkladací priestor na mobilný telefón využili na odloženie predmetov, nemožno vylúčiť ich výrazné zahriatie až zapálenie.

- ▶ Do odkladacieho priestoru na mobilný telefón neodkladajte žiadne ďalšie, najmä kovové predmety.

- ! POZNÁMKA** Poškodenie predmetov v dôsledku odloženia do odkladacieho priestoru na mobilný telefón

Ak by sa odkladací priestor na mobilný telefón využili na odloženie predmetov, nemožno vylúčiť ich poškodenie elektromagnetickým poľom.

- ▶ Do odkladacieho priestoru na mobilný telefón neodkladajte kreditné karty, pamäťové médiá ani žiadne predmety, ktoré sú citlivé na elektromagnetické pole.

- ! UPOZORNENIE** Poškodenie odkladacieho priestoru na mobilný telefón pri kontakte s kvapalinami

Ak by sa do odkladacieho priestoru na mobilný telefón dostali kvapaliny, nemožno vylúčiť jeho poškodenie.

- ▶ Dbajte na to, aby sa do odkladacieho priestoru na mobilný telefón nedostali žiadne kvapaliny.

Pri bezdrôtovom nabíjaní rešpektujte nasledujúce pokyny:

- Funkcia nabíjania je k dispozícii iba pri zapnutom zapalovaní.
- V prípade malých mobilných telefónov je možné, že nabíjanie nefunguje na každom mieste odkladacieho priestoru na mobilný telefón.

- Fungovanie nabíjania nemožno zaručiť v prípade veľkých mobilných telefónov, ktoré nepriliehajú celou plochou ku dnu odkladacieho priestoru na mobilný telefón.
- Mobilný telefón sa pri nabíjaní môže zahriať. To závisí od aktuálne spustených aplikácií.
- Na dosiahnutie efektívnejšieho nabíjania je potrebné odstrániť z mobilného telefónu ochranné puzdro určené na bezdrôtové nabíjanie.
- Pri nabíjaní mobilného telefónu je podľa možnosti potrebné používať odkladaciu podložku.

Bezdrôtové nabíjanie mobilného telefónu v oblasti predných sedadiel

Podmienky

- Váš mobilný telefón musí byť usposobený na bezdrôtové nabíjanie. Zoznam kompatibilných mobilných telefónov nájdete na stránke: <http://www.mercedes-benz.com/connect>

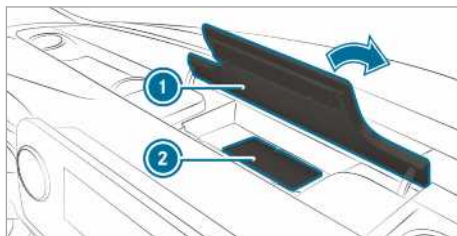

- ▶ Otvorte klapku odkladacieho priečinka ① nad multimediálnym displejom.
 - ▶ Mobilný telefón s displejom orientovaným smerom hore položte podľa možnosti do stredu označenej plochy na odkladacej podložke ②.
- Ak sa na displeji multimediálneho systému zobrazí symbol nabíjania, mobilný telefón sa nabíja.
- Poruchy rozpoznané pri nabíjaní sa zobrazia na displeji multimediálneho systému.

- i** Odkladaciu podložku možno vybrať a očistiť, napríklad čistou vlažnou vodou.

Montáž alebo demontáž rohože

▲ VÝSTRAHA Nebezpečenstvo nehody v dôsledku predmetov v priestore na nohy vodiča

Predmety v priestore na nohy vodiča by mohli obmedziť dráhu pedálov alebo zablokovať zošliapnutý pedál.

V takom prípade by bola ohrozená bezpečnosť prevádzky vozidla aj bezpečnosť cestnej premávky.

- ▶ Všetky predmety vo vozidle bezpečne uložte tak, aby sa nemohli dostať do priestoru na nohy vodiča.
- ▶ S cieľom zaručiť dostatočný priestor na pedále vždy dbajte na správne namontovanie podlahových rohoží.
- ▶ Nepoužívajte voľne uložené rohože a rohože neukladajte na seba.

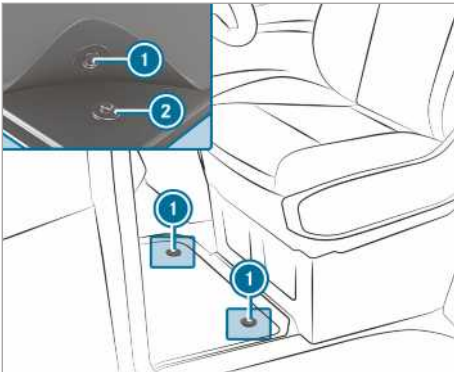

▶ **Montáž:** patentné gombíky ① zatlačte na príchytky ②.

▶ **Vybratie rohože:** rohož stiahnite z príchytiek ②.

Vonkajšie osvetlenie

Popyn na prestavenie osvetlenia pri cestách do zahraničia

Vozidlá vybavené halogénovými svetlometmi alebo statickými svetlometmi s LED: prestavenie svetlometov nie je potrebné. Zákonom stanovené požiadavky sú splnené aj v krajinách s ľavostrannou a pravostrannou premávkou.

Upozornenie k svetelným systémom a vašej zodpovednosti

Rôzne svetelné systémy vozidla sú len pomôcky. Za správne osvetlenie vozidla je zodpovedný vodič, ktorý musí zohľadniť svetelné pomery, aktuálnu viditeľnosť, zákonné ustanovenia, ako aj dopravnú situáciu.

Prepínač svetiel

Obsluha prepínača svetiel

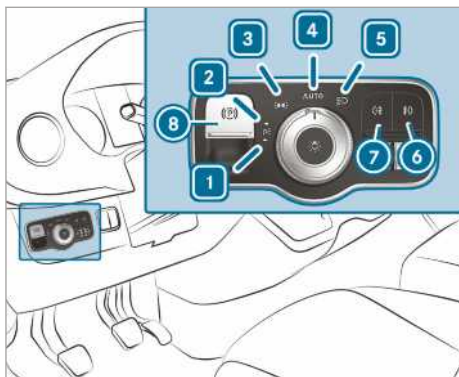

- ▶ 1 Zapnutie alebo vypnutie ľavého parkovacieho svetla
- ▶ 2 Zapnutie alebo vypnutie pravého parkovacieho svetla
- ▶ 3 Zapnutie alebo vypnutie obrysového svetla, osvetlenia evidenčného čísla vozidla a osvetlenie prístrojov
- ▶ 4 **AUTO** Zapnutie alebo vypnutie automatického spínania osvetlenia/denného osvetlenia (preferovaná poloha prepínača svetiel)
- ▶ 5 Zapnutie alebo vypnutie stretávacieho svetla/diaľkového svetla
- ▶ 6 Zapnutie alebo vypnutie hmlového svetla

- ▶ 7 Zapnutie alebo vypnutie zadného hmlového svetla
- ▶ 8 Zabrzdzenie alebo odbrzdzenie elektrickej parkovacej brzdy (→ strana 152)
- ▶ i Ak by pri opustení vozidla zaznel výstražný tón, môže to znamenať, že je zapnuté svetlo.
- ▶ i Ak zapnete parkovacie svetlo, na zvolenej strane vozidla svieti zredukované obrysové svetlo.
Smerové svetlo, diaľkové svetlo a svetelná húkačka sa obsluhujú pomocou kombinovaného prepínača (→ strana 89).

! POZNÁMKA Vybíjanie akumulátora v dôsledku zapnutia obrysového svetla

Viachodinové zapnutie obrysového svetla zaťažuje akumulátor.

- ▶ Podľa možnosti zapnite len pravé alebo len ľavé parkovacie svetlo.

Pri výraznom vybití akumulátora sa obrysové alebo parkovacie svetlo automaticky vypne, aby sa uľahčilo najbližšie naštartovanie vozidla.

Funkcia automatického spínania osvetlenia

! VÝSTRAHA Nebezpečenstvo nehody v dôsledku vypnutia stretávacieho svetla za zníženej viditeľnosti

Ak je prepínač svetiel otočený do polohy **AUTO**, automatické zapínanie stretávacieho svetla nefunguje pri hmle, pri snežení ani pri inom obmedzení viditeľnosti, napríklad pri vodnej triešti.

- ▶ V takých situáciách prepínač svetiel otočte do polohy .

Systém automatického spínania osvetlenia je len pomôcka. Za osvetlenie vozidla je zodpovedný vodič.

Pri hmle, snežení alebo vodnej triešti prepínač svetiel rýchlo prestavte z polohy **AUTO** do polohy . Inak sa na krátky čas vypne osvetlenie vozidla.

Zapnutie automatického spínania osvetlenia:

- Prepínač svetiel otočte do polohy **AUTO**. Ak je zapnuté napájanie napätím: obrysové svetlo sa zapína alebo vypína automaticky v závislosti od svetelnosti okolia.

Počas chodu motora je zapnuté denné osvetlenie. V závislosti od svetelnosti okolia okrem

toho dochádza aj k zapínaniu alebo vypínaniu obrysového svetla a stretávacieho svetla.

Ak je zapnuté stretávacie svetlo, na združenom prístroji svieti kontrolka .

Zapnutie alebo vypnutie hmlových svetiel a zadného hmlového svetla

Podmienky

- Prepínač svetiel je v polohe  alebo **AUTO**.
- Napáňová sústava je zapnutá alebo je naštartovaný motor.

▶ **Zapnutie alebo vypnutie hmlových svetiel:** stlačte tlačidlo .

▶ **Zapnutie alebo vypnutie zadného hmlového svetla:** stlačte tlačidlo .

Dodržiavajte pravidlá používania zadného hmlového svetla špecifické pre danú krajinu.

Regulácia dosvitu

Podmienky

- Motor je v chode.

Pomocou regulátora dosvitu sa svetelný kužeľ svetlometov prispôsobí stavu naloženia vozidla. Obsadenie sedadiel alebo naloženie/vyloženie ložného priestoru sa prejaví zmenou svetelného kužeľa. V dôsledku toho by sa mohlo zhoršiť osvetlenie vozovky a mohli by ste oslepevať protiídúce vozidlá.

 Na vozidlách so svetlometmi s LED sa dosvit nastavuje automaticky.

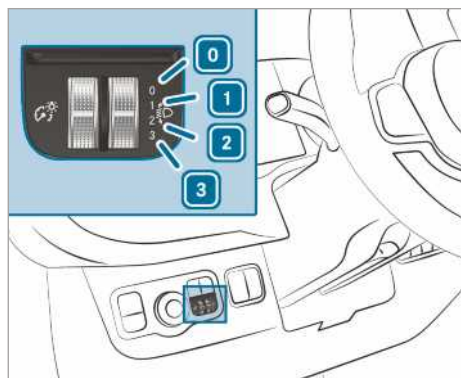

- 0** Obsadené sedadlo vodiča aj sedadlo spolujazdca
- 1** Obsadené sedadlo vodiča, sedadlo spolujazdca aj zadné sedadlá

- 2** Obsadené sedadlo vodiča, sedadlo spolujazdca aj zadné sedadlá, náklad v ložnom priestore alebo na ložnej ploche
- 3** Obsadené sedadlo vodiča aj sedadlo spolujazdca a dosiahnutie maximálneho prípustného zaťaženia zadnej nápravy

- ▶ Regulátor dosvitu otočte do vhodnej polohy. Svetlomety majú osvetľovať 40 m až 100 m vozovky a stretávacie svetlo nesmie oslepevať protiídúce vozidlá.
- ▶ Ak je vozidlo nenaložené, nastavte polohu **0**.

Ovládanie kombinovaného prepínača svetla

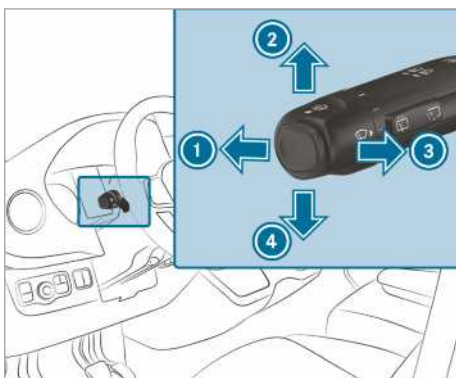

- 1** diaľkové svetlo
- 2** Pravé smerové svetlo
- 3** Svetelná húkačka
- 4** Ľavé smerové svetlo

- ▶ **Blikanie:** kombinovaný prepínač zatlačte požadovaným smerom **2** alebo **4** tak, aby sa zaistil. Pri väčších pohyboch volantom sa kombinovaný prepínač automaticky vráti do základnej polohy.
- ▶ **Krátke blikanie:** kombinovaný prepínač krátko zatlačte požadovaným smerom **2** alebo **4**. Príslušné smerové svetlo zabliká trikrát.
- ▶ **Zapnutie diaľkového svetla:** zapnite stretávacie svetlo (→ strana 88).
- ▶ Kombinovaný prepínač zatlačte smerom dopredu **1**. Na združenom prístroji sa rozsvieti kontrolka . Kombinovaný prepínač sa vráti do východiskovej polohy.

ⓘ Diaľkové svetlo sa prepne do polohy **AUTO** len za tmy a počas behu motora.

▶ **Vypnutie diaľkového svetla:** združený vypínač zatlačte dopredu ① alebo krátko potiahnite v smere šípky ③ (svetelná húkačka vypne diaľkové svetlo).

Kontrolka  na združenom prístroji zhasne. Kombinovaný prepínač sa vráti do východiskovej polohy.

ⓘ **Vozidlá s asistentom diaľkového svetla:** keď je asistent diaľkového svetla aktívny, riadi zapínanie a vypínanie diaľkového svetla (→ strana 90).

▶ **Aktivácia svetelnej húkačky:** zapnite elektrické napájanie alebo zapalovanie.

▶ Kombinovaný prepínač krátko potiahnite v smere šípky ③.

Zapnutie alebo vypnutie výstražných smerových svetiel

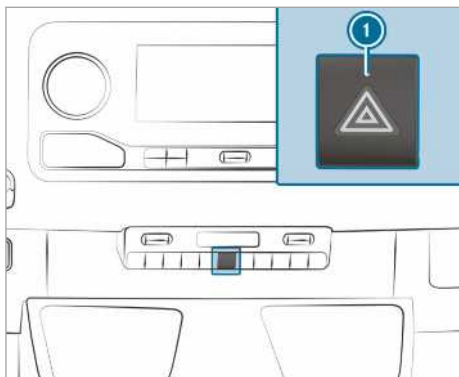

▶ **Zapnutie a vypnutie:** stlačte tlačidlo ①.

Ak sú zapnuté výstražné smerové svetlá a zapnete znamenie o zmene smeru jazdy, blikajú len smerové svetlá na príslušnej strane vozidla.

Výstražný svetelný signál sa zapína automaticky v týchto situáciách:

- Bol iniciovaný airbag.
- Vozidlo prudko spomalilo z rýchlosti vyššej ako 70 km/h až po zastavenie.

Ak dôjde k automatickému zapnutiu výstražných smeroviek, na vypnutie stlačte vypínač výstražných smeroviek ①.

Výstražný svetelný signál sa vypne automaticky potom, keď sa rýchlosť jazdy po brzdení naplno opäť zvýši nad 70 km/h.

ⓘ Výstražné smerové svetlá fungujú aj pri vypnutom zapalovaní.

Funkcia odbočovacieho svetla



Odbočovacie svetlo rozširuje uhol osvetlenia vozovky v smere odbočovania, čo umožní napríklad lepší prehľad v úzkych zákrutách.

Funkcia je aktívna pri týchto podmienkach:

- pri rýchlosti jazdy nižšej ako 40 km/h a zapnutom smerovom svetle alebo natočenom volante
- pri rýchlosti jazdy v rozmedzí 40 km/h až 70 km/h a natočenom volante

Odbočovacie svetlo sa môže vypnúť s malým oneskorením. Jeho automatické vypnutie bude nasledovať najneskôr po troch minútach.

ⓘ Osvetlenie sa prepne na protiahlú stranu pri zaradení spiatočky.

Asistent diaľkového svetla

Funkcia adaptívneho asistenta diaľkového svetla

⚠ VÝSTRAHA Nebezpečenstvo nehody napriek zapnutiu adaptívneho asistenta diaľkového svetla

Adaptívny asistent diaľkového svetla nereaguje na týchto účastníkov cestnej premávky:

- účastníci cestnej premávky, ktorí nemajú žiadne osvetlenie, napríklad chodci
- účastníci cestnej premávky, ktorí majú slabé osvetlenie, napríklad cyklisti
- účastníci cestnej premávky, ktorých osvetlenie je práve zakryté, napríklad zvodidlom

Vo veľmi zriedkavých prípadoch sa môže stať, že adaptívny asistent diaľkového svetla nereaguje alebo reaguje neskoro aj na iných účastníkov cestnej premávky s vlastným osvetlením.

V uvedených alebo v podobných situáciách systém nevypne diaľkové svetlo, prípadne ho zapne aj napriek uvedeným situáciám.

- ▶ Vždy pozorne sledujte dopravnú situáciu a včas vypnite diaľkové svetlo.

Adaptívny asistent diaľkového svetla automaticky prepína medzi týmito nastaveniami:

- stretávacie svetlo,
- diaľkové svetlo

Systém rozpozná osvetlené vozidlá, ktoré prichádzajú z protismeru alebo sa pohybujú pred vami.

Pri rýchlosti vyššej ako 30 km/h sa aktivuje toto nastavenie:

- Ak systém nerozpozná žiadnych iných účastníkov cestnej premávky, automaticky sa zapne diaľkové svetlo.

Pri rýchlosti nižšej ako 25 km/h alebo pri dostatočnom verejnom osvetlení sa aktivuje toto nastavenie:

- Diaľkové svetlo sa automaticky vypne.

Hranice systému

Adaptívny asistent diaľkového svetla nezohľadňuje pomery na ceste, poveternostné podmienky ani dopravnú situáciu.

Rozpoznávanie môže byť obmedzené pri týchto podmienkach:

- zlá viditeľnosť, napríklad za hmly, hustého dažďa alebo sneženia
- znečistenie alebo zakrytie snímačov

Adaptívny asistent diaľkového svetla je len pomôcka. Za správne osvetlenie vozidla je zodpovedný vodič, ktorý musí zohľadniť svetelné pomery, aktuálnu viditeľnosť, ako aj dopravnú situáciu.

Optický snímač systému sa nachádza za čelným sklom v oblasti stropnej ovládacej jednotky.

Zapnutie alebo vypnutie asistenta diaľkového svetla

- ▶ **Zapnutie:** prepínač svetiel otočte do polohy **AUTO**.



- ▶ Diaľkové svetlo zapnite pomocou združeného vypínača.
Ak sa za tmy automaticky zapne diaľkové svetlo, rozsvieti sa kontrolka  na multifunkčnom displeji.
- ▶ **Vypnutie:** diaľkové svetlo vypnite pomocou združeného vypínača.

Nastavenie oneskorenia zhasínania vonkajšieho osvetlenia

Podmienky

- Prepínač svetiel je v polohe **AUTO**.

Multimediálny systém:

- ▶   ▶ Nastavenia ▶ Svetlo
- ▶ ▶ Oneskor. zhasn. vonku

- ▶ Nastavte oneskorenie zhasínania.

Pri odstavení vozidla sa na nastavený čas aktivuje vonkajšie osvetlenie vozidla.

Zapnutie a vypnutie osvetlenia okolia

Multimediálny systém:

- ▶   ▶ Nastavenia ▶ Svetlo
- ▶ ▶ Osvetlenie okolia

- ▶ Funkciu môžete zapnúť alebo vypnúť.

Po odomknutí sa na 40 sekúnd rozsvieti vonkajšie osvetlenie vozidla. Keď naštartujete vozidlo, osvetlenie okolia sa deaktivuje a aktivuje sa automatické spínanie osvetlenia.

Zapnutie/vypnutie výstražného majáka

- ▲ **VÝSTRAHA** Nebezpečenstvo nehody v dôsledku automatického vypnutia výstražného majáka

Ak je vypnutý motor, výstražný maják sa vypne automaticky hneď po znížení napätia v napäťovej sústave na kritickú úroveň.

V takom prípade nie sú ostatní účastníci cestnej premávky varovaní pred nebezpečným miestom.

- ▶ Ostatných účastníkov cestnej premávky treba varovať pomocou ďalších opatrení, napríklad umiestnením výstražného trojuholníka.

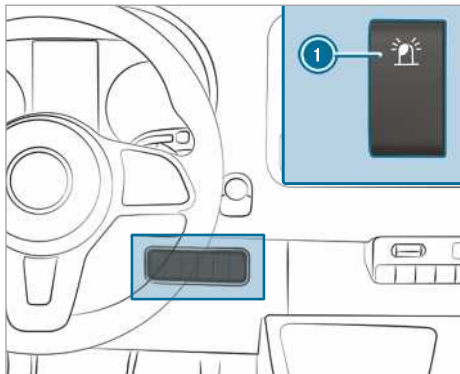
Zapnutie výstražného majáka

- ▶ Stlačte hornú časť vypínača ①. Vypínač zostane vo vychýlenej polohe. Kontrolka na vypínači svieti.

Vypnutie výstražného majáka

- ▶ Stlačte dolnú časť vypínača ①. Vypínač zostane v stredovej polohe. Kontrolka na vypínači zhasne.

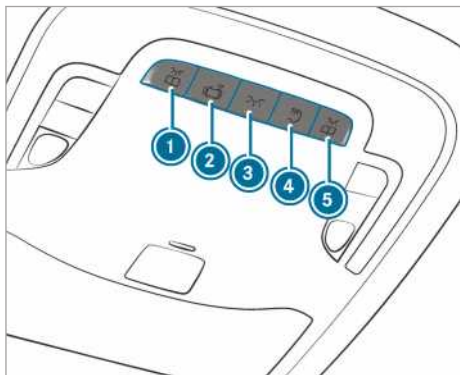
Nastavenie osvetlenia interiéru**Nastavenie osvetlenia prednej časti interiéru****Variant 1**

- ▶ ① Zapnutie alebo vypnutie ľavého predného svetidla na čítanie
- ▶ ② Zapnutie alebo vypnutie automatického ovládania osvetlenia interiéru
- ▶ ③ Zapnutie alebo vypnutie osvetlenia prednej časti interiéru

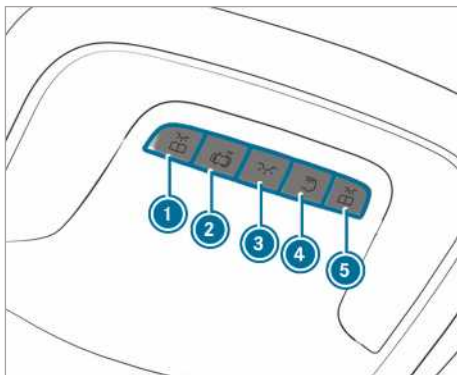

- ▶ ④ Zapnutie alebo vypnutie osvetlenia zadnej časti interiéru/ložného priestoru
- ▶ ⑤ Zapnutie alebo vypnutie pravého predného svetidla na čítanie

**Variant 2**

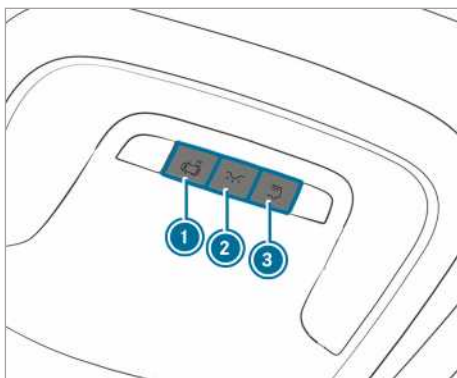
- ▶ ① Zapnutie alebo vypnutie ľavého predného svetidla na čítanie
- ▶ ② Zapnutie alebo vypnutie automatického ovládania osvetlenia interiéru
- ▶ ③ Zapnutie alebo vypnutie osvetlenia prednej časti interiéru
- ▶ ④ Zapnutie alebo vypnutie osvetlenia zadnej časti interiéru/ložného priestoru
- ▶ ⑤ Zapnutie alebo vypnutie pravého predného svetidla na čítanie

**Variant 3**

- ▶ ① Zapnutie alebo vypnutie automatického ovládania osvetlenia interiéru

- ▶ ②  Zapnutie alebo vypnutie osvetlenia prednej časti interiéru
- ▶ ③  Zapnutie alebo vypnutie osvetlenia zadnej časti interiéru/ložného priestoru

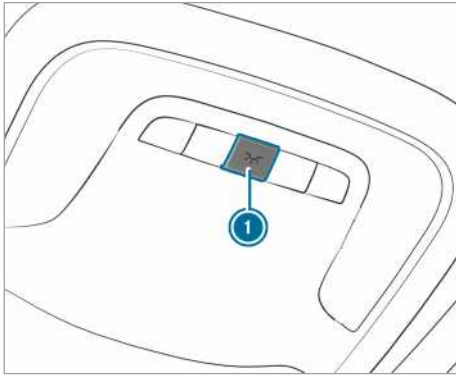

Variant 4

- ▶ ①  Zapnutie alebo vypnutie osvetlenia interiéru

Osvetlenie zadnej časti interiéru

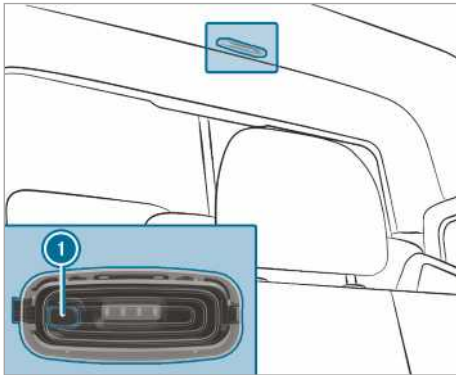

- ▶ ① Zapnutie alebo vypnutie osvetlenia zadnej časti interiéru/ložného priestoru

Hlásič pohybu

▲ VÝSTRAHA Nebezpečenstvo zranenia laserovým lúčom hlásiča pohybu

Hlásič pohybu vysiela neviditeľné žiarenie LED diód (Light Emitting Diode).

Tieto LED diódy sú klasifikované ako lasery triedy 1M a poškodenie siete nemožno vylúčiť v nasledujúcich situáciách:

- dlhšie pozeranie priamo do nefiltrovaného laserového lúča hlásiča pohybu,
 - pozeranie pomocou optických nástrojov priamo do laserového lúča hlásiča pohybu, napr. pomocou okuliarov alebo lupy.
- ▶ Nikdy sa nepozerajte priamo do hlásiča pohybu.

Hlásič pohybu sa nachádza v ložnom priestore za deliacou stenou uprostred strechy.

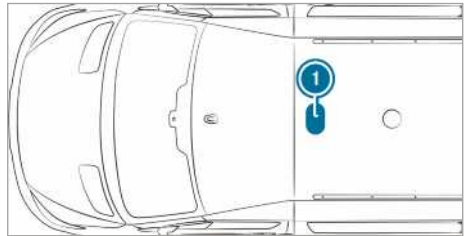

① Poloha hlásiča pohybu

Na skriňových vozidlách, ktoré sú vybavené hlásičom pohybu, sa osvetlenie ložného priestoru zapína aj prostredníctvom hlásiča pohybu.

Ak vozidlo stojí a hlásič pohybu identifikuje pohyb v ložnom priestore, osvetlenie interiéru sa zapne približne na dve minúty.

Osvetlenie ložného priestoru možno zapnúť prostredníctvom hlásiča pohybu v nasledujúcich situáciách:

- vozidlo stojí, pričom je zabrzdená parkovacia brzda a súčasne nie je zošliapnutý brzdový pedál
- **Vozidlá vybavené automatickou prevodovkou:** voliča páka je nastavená do polohy **P** a súčasne nie je zošliapnutý brzdový pedál
- vozidlo nebolo zamknuté zvonka pomocou kľúča

Hlásič pohybu sa automaticky vypne, ak počas niekoľkých hodín nedôjde k identifikovaniu nijakej zmeny na vozidle, napríklad k otvoreniu dverí. Týmto spôsobom sa predíde vybitiu akumulátora.

Zapnutie/vypnutie oneskorenia zhasínania osvetlenia interiéru

Multimediálny systém:

→ [dom] → Nastavenia → Svetlo

→ Onesk. zhasnut. vnútri

▶ Oneskorenie zhasínania môžete zapnúť alebo vypnúť.

Výmena svetelného zdroja

Pokyny na výmenu svetelných zdrojov

▲ VÝSTRAHA Nebezpečenstvo popálenia na horúcich konštrukčných dieloch pri výmene žiarovky

Pri zapnutí osvetlenia by sa príslušné žiarovky, svetidlá aj zástrčky mohli zohriať na veľmi vysokú teplotu.

Pri výmene žiarovky by ste sa mohli popáliť na týchto konštrukčných dieloch.

▶ Pred výmenou žiaroviek nechajte tieto konštrukčné diely ochladnúť.

Pri výmene svetelného zdroja dodržte tieto pokyny:

- Nepoužite svetelný zdroj, ktorý spadol na zem alebo má poškriabané sklo. Inak by svetelný zdroj mohol prasknúť.
- Svetelný zdroj by mohol prasknúť, napríklad ak ste sa dotkli jeho sklenej banky, ak je zohriaty na vysokú teplotu, ak vám spadol na zem, alebo ak je poškriabaný.
- Flaky na sklenej banke znižujú životnosť svetelného zdroja. Sklenú banku nechytajte holými rukami. Vychladnutú sklenú banku prípadne očistite alkoholom a vyutierajte handričkou, ktorá nepúšťa chĺpky.
- Svetelné zdroje chráňte proti vlhkosti aj proti kontaktu s kvapalinami.

Vždy dbajte na správne nasadenie žiaroviek.

Ak je vaše vozidlo vybavené žiarovkami so svetelnými diódami, zistíte to takto: po naštartovaní motora sa svetelný kužeľ pohybuje zhora dolu a späť. Podmienkou je, aby ste stretávacie svetlo zapli ešte pred naštartovaním motora.

Žiarovky a svetidlá predstavujú významnú súčasť bezpečnosti vozidla. Preto vždy dbajte na ich funkčnosť. Nastavenie svetlometov dávajte pravidelne kontrolovať.

- Pred výmenou žiaroviek vypnite osvetlenie vozidla. Takto predídete skratu.
- Žiarovky používajte len v uzavretých, na tento účel skonštruovaných svetidlách.
- Používajte len náhradné žiarovky rovnakého typu s určenou hodnotou prevádzkového napätia.

Ak by nesvietil ani nový svetelný zdroj, vyhľadajte kvalifikovanú odbornú dielňu.

Výmena svetelných zdrojov vpredu (vozidlá vybavené halogénovými svetlometmi)

Prehľad typov predných svetidiel

Nasledujúce svetelné zdroje si môžete vymeniť sami.

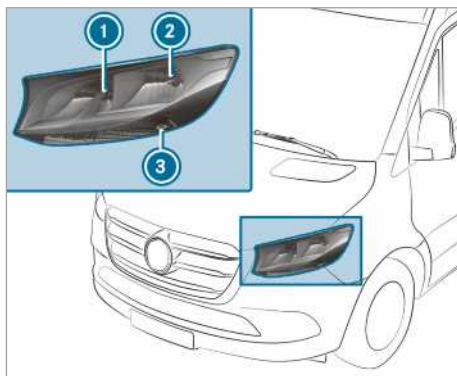

Halogénový svetlomet

- 1 Diaľkové svetlo/denné osvetlenie: H15 55 W / 15 W
- 2 Stretávacie svetlo/pozičné svetlo: H7 55 W / W 5 W
- 3 Smerové svetlo: PY 21 W

Výmena halogénového svetlometu

Podmienky

- **Stretávacie svetlo:** svetelný zdroj H7 55 W
- **Diaľkové svetlo/denné osvetlenie:** svetelný zdroj typ H15 55 W / 15 W
- **Pozičné svetlo:** svetelný zdroj typ W 5 W
- **Smerové svetlo:** svetelný zdroj typ PY 21 W



- ❶ Veko telesa svetlometu, diaľkové svetlo/ denné osvetlenie
- ❷ Veko telesa svetlometu, stretávacie svetlo/ pozičné svetlo
- ❸ Objímka žiarovky diaľkového svetla

► Vypnite osvetlenie vozidla.

► **Diaľkové svetlo/denné osvetlenie:** veko telesa svetlometu ❶ potiahnite smerom dozadu.

► Objímku otočte smerom doľava a vytiahnite ju.

► Svetelný zdroj vytiahnite z objímky.

► Nový svetelný zdroj nasadte tak, aby päťica žiarovky úplne dosadla na dno objímky.

► Nasadte objímku a otočte ju smerom doprava.

► Nasadte veko telesa svetlometu ❶.

► **Stretávacie svetlo/pozičné svetlo:** veko telesa svetlometu ❷ potiahnite smerom dozadu.

► Vytiahnite objímku smerom dozadu.

► Svetelný zdroj vytiahnite z objímky.

► Nový svetelný zdroj nasadte tak, aby päťica žiarovky úplne dosadla na dno objímky.

► Objímku zastrčte v kolmom smere.

► Nasadte veko telesa svetlometu ❷.

► **Smerové svetlo:** vypnite osvetlenie vozidla.

► Objímku ❸ otočte smerom doľava a snímte ju.

► Mierne zatlačte na svetelný zdroj, otočte ho smerom doľava a vytiahnite z objímky.

► Do objímky nasadte nový svetelný zdroj a zaistite ho otočením smerom doprava.

► Nasadte objímku ❸ a otočte ju smerom doprava.

Prídavné smerové svetlo

Podmienky

- Prídavné smerové svetlo (vozidlá s náhonom na všetky kolesá): svetelný zdroj P 21 W

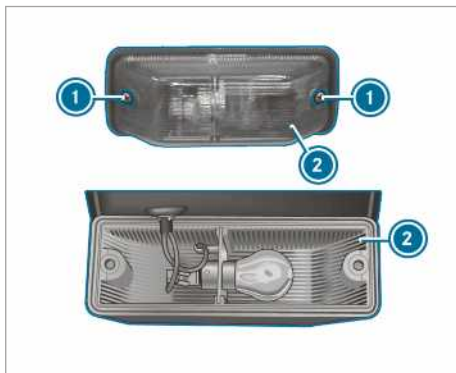

► Vypnite osvetlenie vozidla.

► Povoľte skrutky ❶ a snímte sklíčko svetidla ❷.

► Mierne zatlačte na svetelný zdroj, otočte ho smerom doľava a vytiahnite z objímky.

► Do objímky nasadte nový svetelný zdroj a zaistite ho otočením smerom doprava.

► Nasadte sklíčko svetidla ❷ a zaskrutkujte skrutky ❶.

Výmena svetelných zdrojov vzadu (skriňová dodávka a kombi)

Prehľad typov svetelných zdrojov vzadu (skriňové vozidlo a kombi)

Nasledujúce svetelné zdroje si môžete vymeniť sami.

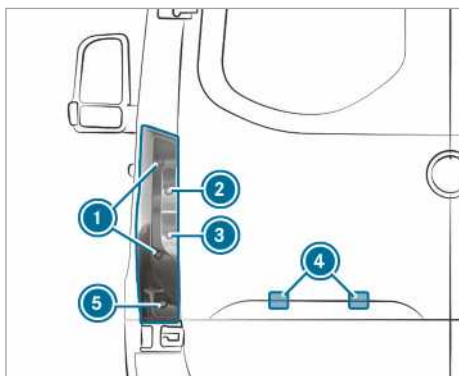

Vozidlá vybavené štandardným zadným obrysovým svetidlom

- ① Brzdové svetlo/zadné svetlo/pozičné svetlo: P 21 W
- ② Smerové svetlo: PY 21 W
- ③ Spätné svetlo: P 21 W
- ④ Osvetlenie evidenčného čísla vozidla: W 5 W
- ⑤ Zadné hmlové svetlo: P 21 W

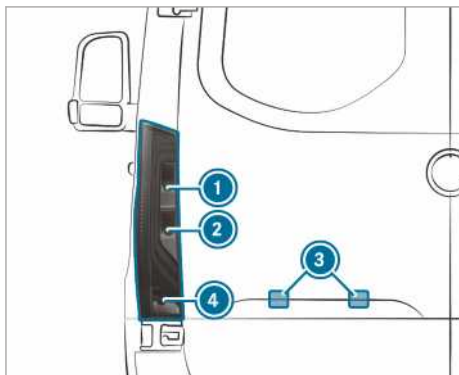

Vozidlá vybavené zadným svetlom s čiastočným využitím techniky LED

- ① Smerové svetlo: PY 21 W
- ② Spätné svetlo: P 21 W
- ③ Osvetlenie evidenčného čísla vozidla: W 5 W
- ④ Zadné hmlové svetlo: P 21 W

Zadné obrysové svetidlo (skriňová dodávka a kombi)

Podmienky

- **Brzdové svetlo/zadné svetlo/pozičné svetlo:** svetelný zdroj typ P 21 W
- **Smerové svetlo:** svetelný zdroj typ PY 21 W

- **Spätné svetlo:** svetelný zdroj typ P 21 W
- **Zadné hmlové svetlo:** svetelný zdroj typ P 21 W

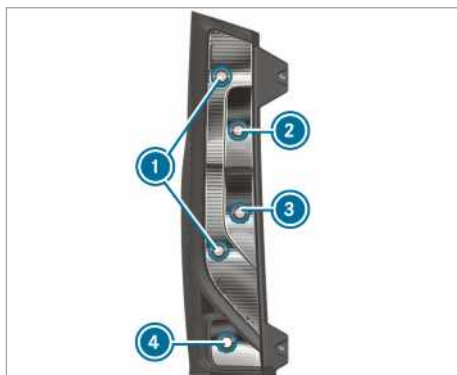

- ① Brzdové svetlo/zadné svetlo/pozičné svetlo
- ② Smerové svetlo
- ③ Spätné svetlo
- ④ Zadné hmlové svetlo

▶ Vypnite osvetlenie vozidla.

▶ Otvorte zadné dvere.

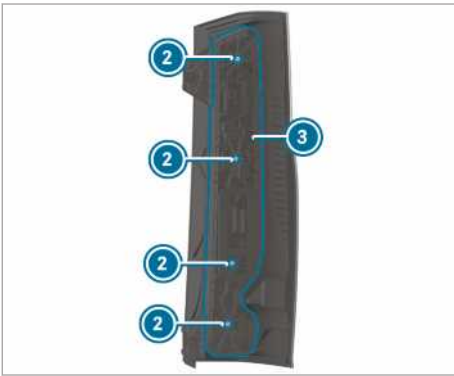
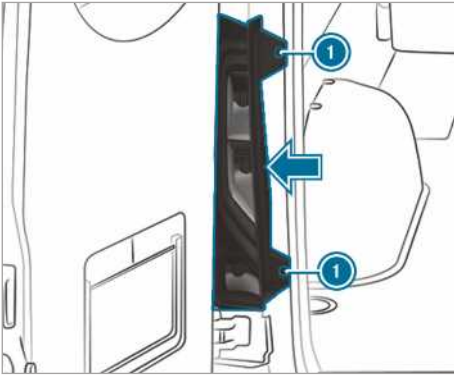

- ▶ **Demontáž:** povoľte skrutky ① a snímte zadné obrysové svetidlo v smere šípky.
- ▶ Odpojte zástrčku držíaka žiaroviek ③.
- ▶ Povoľte skrutky ② a vyťahnite držiak žiaroviek ③ zo zadného obrysového svetidla.
- ▶ Mierne zatlačte na svetelný zdroj, otočte ho smerom doľava a vyťahnite z objímky.
- ▶ Do objímky nasadíte nový svetelný zdroj a zaistíte ho otočením smerom doprava.
- ▶ **Montáž:** nasadíte držiak žiaroviek ③ na zadné obrysové svetidlo a zaskrutkujete skrutky ②.
- ▶ Zastrčíte zástrčku do držíaka žiaroviek ③.
- ▶ Nasadíte zadné obrysové svetidlo a zaskrutkujete skrutky ①.

Osvetlenie evidenčného čísla vozidla

Podmienky

- **Osvetlenie evidenčného čísla vozidla:** svetelný zdroj typ W 5 W



- ▶ Vypnite osvetlenie vozidla.
- ▶ Do štrbiny ② medzi svetidlom ③ a krytom ① nasadíte vhodný nástroj, napríklad skrutkovač, a svetidlo ③ opatrne vypáčte.
- ▶ Svetidlo ③ vyťahnite z krytu ①.
- ▶ Objímku otočte asi o 45° a vyberte ju zo svetidla.
- ▶ Odstráňte svetelný zdroj.
- ▶ Do objímky nasadíte nový svetelný zdroj.
- ▶ Objímku nasadíte do svetidla a otočte ju asi o 45°.
- ▶ Svetidlo nasadíte do otvoru v kryte tak, aby zaskočilo do zaistenej polohy.

Výmena svetelných zdrojov vzadu (šasi)

Prehľad typov svetelných zdrojov vzadu (šasi)

Nasledujúce svetelné zdroje si môžete vymeniť sami.

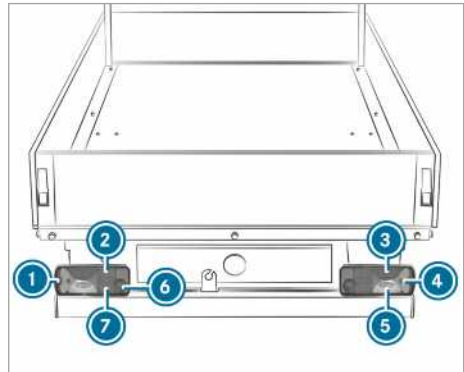

Vozidlá vybavené štandardným zadným obrysovým svetidlom

- ① Obrysové svetidlo: R 5 W
- ② Zadné svetlo: R 5 W
- ③ Brzdové svetlo: P 21 W
- ④ Smerové svetlo: PY 21 W
- ⑤ Spätné svetlo: P 21 W

- ⑥ Zadné hmlové svetlo (strana vodiča): P 21 W
- ⑦ Osvetlenie evidenčného čísla vozidla: R 5 W

Výmena zadného obrysového svetidla podvozka

Podmienky

- **Zadné hmlové svetlo:** svetelný zdroj typ P 21 W
- **Osvetlenie evidenčného čísla vozidla:** svetelný zdroj typ R 5 W
- **Spätné svetlo:** svetelný zdroj typ P 21 W
- **Smerové svetlo:** svetelný zdroj typ PY 21 W
- **Obrysový svetielko:** svetelný zdroj typ R 5 W
- **Brzdové svetlo:** svetelný zdroj typ P 21 W
- **Zadné svetlo:** svetelný zdroj typ R 5 W

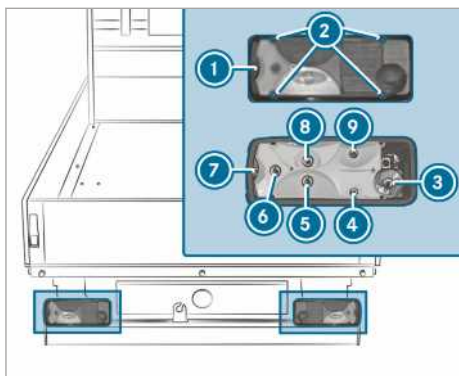

- ① Sklíčko svetidla
- ② Skrutky
- ③ Zadné hmlové svetlo
- ④ Osvetlenie evidenčného čísla vozidla
- ⑤ Spätné svetlo
- ⑥ Smerové svetlo
- ⑦ Obrysový svetielko
- ⑧ Brzdové svetlo
- ⑨ Zadné svetlo

- ▶ Vypnite osvetlenie vozidla.
- ▶ Povoľte skrutky ① a snímte sklíčko svetidla ②.
- ▶ Odpojte zástrčku držáka žiaroviek.
- ▶ Mierne zatlačte na svetelný zdroj, otočte ho smerom doľava a vytiahnite z objímky.
- ▶ Do objímky nasadzte nový svetelný zdroj a zaistíte ho otočením smerom doprava.

- ▶ Nasadzte sklíčko svetidla ② a zaskrutkujte skrutky ①.

Výmena svetelných zdrojov prídavných svetiel

Bočné obrysový svetielko

Podmienky

- **Bočné obrysový svetielko:** svetelný zdroj typ LED

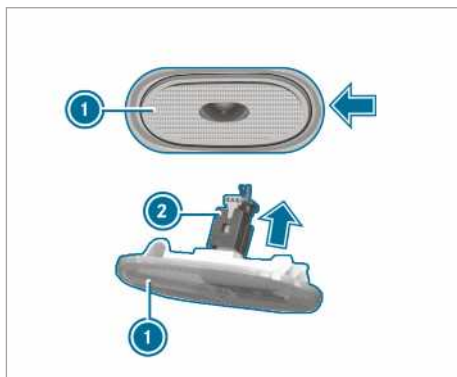

- ▶ Vypnite osvetlenie vozidla.
- ▶ Zboku nasadzte vhodný nástroj, napríklad skrutkovač, a bočné obrysový svetielko ① opatrne vypáčte v smere šípky.
- ▶ Zástrčku ② stiahnite v smere šípky z bočného obrysového svetidla ①.
- ▶ Nové bočné obrysový svetielko pripojte k zástrčke.
- ▶ Nasadzte a zatlačte ľavé bočné obrysový svetielko. Bočné obrysový svetielko počuteľne zaskočí do zaistenej polohy.

Výmena svetelných zdrojov interiérových svetiel

Výmena zadného interiérového svetidla

Podmienky

- ① Na zabezpečenie funkcie kontroly výpadku žiaroviek, ktoré je súčasťou sériovej výbavy, sa smú používať len svetelné zdroje rovnakého typu a s rovnakým výkonom, ako sa používajú pri sériovej výrobe vozidla.

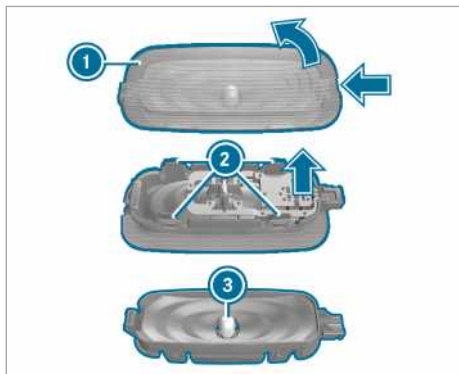

- ▶ Vypnite osvetlenie interiéru.
- ▶ Zatlačte zaistovaciu pružinu sklíčka svietidla ① a sklíčko svietidla potom vypáčte z telesa svietidla; na tento krok použite vhodný nástroj, napríklad skrutkovač.
- ▶ **Sňatie sklíčka svietidla z telesa svietidla:** výstupky sklíčka svietidla ② zatlačte smerom dovnútra.
- ▶ Svetelný zdroj ③ vyťahnite z telesa svietidla.
- ▶ Nasaďte nový svetelný zdroj.
- ▶ Sklíčko svietidla nasaďte na teleso svietidla a zatlačte ho do zaistenej polohy.
- ▶ Nasaďte a zaistite sklíčko svietidla spolu s telesom svietidla.

Stierače

Zapnutie a vypnutie stieračov čelného skla

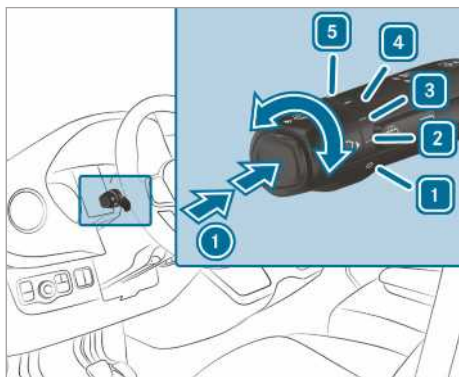

- ① Jednorazové zotretie skla/stieranie s umývacím roztokom
- 1 0 Vypnuté stierače

- 2 Stieranie v normálnych intervaloch
Vozidlá vybavené dažďovým snímačom: automatické stieranie normálne
- 3 Stieranie v kratších intervaloch
Vozidlá vybavené dažďovým snímačom: automatické stieranie častejšie
- 4 Trvalé stieranie pomaly
- 5 Trvalé stieranie rýchlo

- ▶ Kombinovaný prepínač otočte do vhodnej polohy 1 – 5.
- ▶ **Jednorazové zotretie skla/umytie skla:** tlačidlo na kombinovanom prepínači potlačte v smere šípky ①.
 - Jednorazové zotretie skla
 - Stieranie s umývacím roztokom

Zapnutie a vypnutie stieračov zadného skla

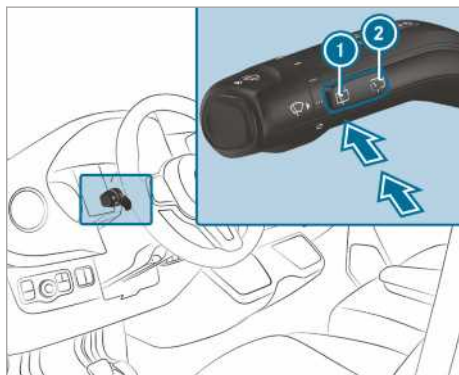

- ① Jednorazové zotretie skla/stieranie
- ② Stieranie v intervaloch

- ▶ **Jednorazové zotretie skla:** tlačidlo ① stlačte po tlakový bod.
- ▶ **Stieranie s umývacím roztokom:** tlačidlo ① stlačte až za tlakový bod.
- ▶ **Zapnutie alebo vypnutie stierania v intervaloch:** stlačte tlačidlo ②.
Po zapnutí zadného stierača sa na združenom displeji zobrazí symbol .

Výmena stieracích líšt čelného skla

⚠ VÝSTRAHA Nebezpečenstvo pricviknutia pri výmene stieracích líšt v dôsledku zapnutých stieračov

Ak by sa pri výmene stieracích líšt zapli stierače, mohli by vás pricviknúť ramená stieračov.

► Pred výmenou stieracích líšt vždy vypnite stierače aj zapalovanie.

⚠ VÝSTRAHA Nebezpečenstvo zranenia v dôsledku použitia stieračov pri otvorenej kapote motora

Ak by sa počas otvorenia kapoty motora zapli stierače, súčtyče stieračov by vás mohlo pricviknúť.

► Pred otvorením kapoty motora vždy vypnite stierače aj zapalovanie.

i Ak sú stieracie líšty opotrebované, nie je zaručené správne stieranie skiel. Stieracie líšty vymieňajte dvakrát ročne, najlepšie na jar a na jeseň.

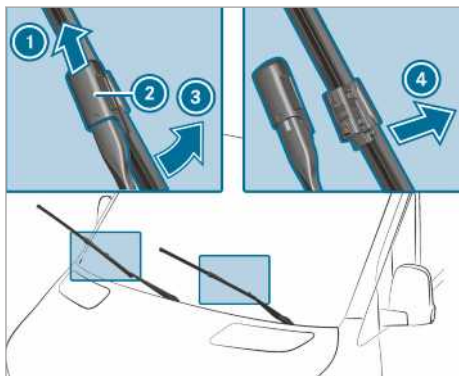

- Rameno stierača ③ odklopte smerom od čelného skla.
- Podržte rameno stierača ③ a stieraciu líštu úplne odklopte v smere šípky od ramena stierača ③.
- Posuvnú časť ② potlačte nahor v smere šípky tak, aby zaskočila do zaistenej polohy.
- Priklopte stieraciu líštu na rameno stierača.
- Stieraciu líštu ① snímte z ramena stierača.
- Novú stieraciu líštu ① nasadíte do držiaka na rameno stierača ③.

Pritom dbajte na rozdielnu dĺžku stieracích líšt:

- strana vodiča: dlhá stieracia líšta
- strana spolujazdca: krátka stieracia líšta

► Posuvnú časť ② posuňte smerom nadol tak, aby zaskočila do zaistenej polohy.

► Rameno stierača ③ priklopte späť na čelné sklo.

Výmena stieracích líšt čelného skla (WET WIPER SYSTEM)

⚠ VÝSTRAHA Nebezpečenstvo pricviknutia pri výmene stieracích líšt v dôsledku zapnutých stieračov

Ak by sa pri výmene stieracích líšt zapli stierače, mohli by vás pricviknúť ramená stieračov.

► Pred výmenou stieracích líšt vždy vypnite stierače aj zapalovanie.

⚠ VÝSTRAHA Nebezpečenstvo zranenia v dôsledku použitia stieračov pri otvorenej kapote motora

Ak by sa počas otvorenia kapoty motora zapli stierače, súčtyče stieračov by vás mohlo pricviknúť.

► Pred otvorením kapoty motora vždy vypnite stierače aj zapalovanie.

i Ak sú stieracie líšty opotrebované, nie je zaručené správne stieranie skiel. Stieracie líšty vymieňajte dvakrát ročne, najlepšie na jar a na jeseň.

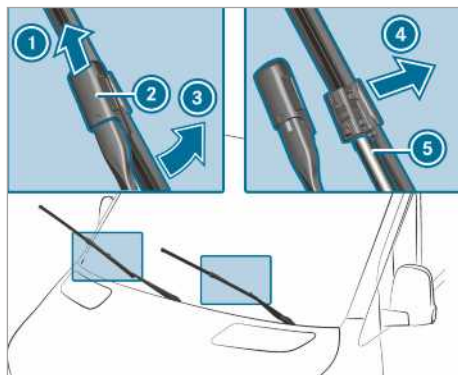

- ▶ Rameno stierača ③ odklopte smerom od čelného skla.
- ▶ Podržte rameno stierača ③ a stieraciu lištu úplne odklopte v smere šípky od ramena stierača ③.
- ▶ Posuvnú časť ② potlačte nahor v smere šípky tak, aby zaskočila do zaistenej polohy.
- ▶ Stieraciu lištu ① snímte z ramena stierača v smere šípky ④.
- ▶ Od stieracej lišty opatrne odpojte hadičku ⑤.
- ▶ Hadičku ⑤ pripojte k novej stieracej lište.
- ▶ Novú stieraciu lištu ① nasadíte do držiaka na ramene stierača ③.

Pritom dbajte na rozdielnu dĺžku stieracích lišt:

- strana vodiča: dlhá stieracia lišta
- strana spolujazdca: krátka stieracia lišta
- ▶ Posuvnú časť ② posuňte smerom nadol tak, aby zaskočila do zaistenej polohy.
- ▶ Priklopte stieraciu lištu na rameno stierača.
- ▶ Rameno stierača ③ priklopte späť na čelné sklo.

Výmena stieracej lišty zadného skla

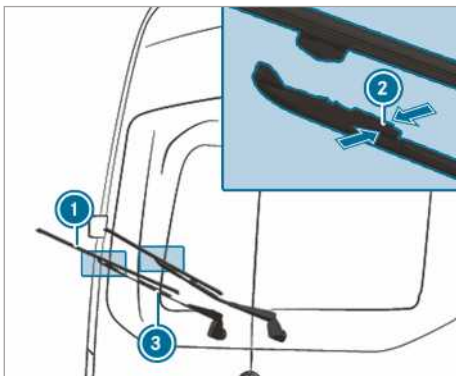

- ▶ Rameno stierača ③ odklopte od zadného skla.
- ▶ Obidve časti poistky ② stlačte v smere šípok a stieraciu lištu odklopte od ramena stierača.
- ▶ Stieraciu lištu ① potiahnite smerom hore a vyberte ju z uchytenia na ramene stierača ③.
- ▶ Novú stieraciu lištu ① nasadíte do držiaka na ramene stierača ③.

- ▶ Novú stieraciu lištu ① natlačte na rameno stierača ③ tak, aby poistka zaskočila do zaistenej polohy.
- ▶ Rameno stierača ③ priklopte späť na zadné sklo.

Zrkadlá

Ovládanie vonkajších zrkadiel

▲ VÝSTRAHA Nebezpečenstvo nehody pri nastavovaní vozidla počas jazdy

V nasledujúcich situáciách by ste mohli stratiť kontrolu nad vozidlom:

- pri nastavovaní sedadla vodiča, opierky hlavy, volantu alebo zrkadla počas jazdy
- pri zapínaní bezpečnostného pásu počas jazdy

▶ Pred naštartovaním motora: nastavte sedadlo vodiča, opierku hlavy, volant, alebo zrkadlo a zapnite si bezpečnostný pás.

▲ VÝSTRAHA Nebezpečenstvo nehody pri používaní vonkajšieho zrkadla v dôsledku nesprávneho odhadnutia vzdialenosti

Vonkajšie zrkadlá zobrazujú zmenšenú realitu. Viditeľné objekty sú v skutočnosti bližšie, ako sa zdajú.

V dôsledku toho by ste mohli nesprávne odhadnúť odstup od účastníkov cestnej premávky idúcich za vami, napríklad pri zmene jazdného pruhu.

▶ Preto sa vždy obzrite cez rameno a presvedčte sa o skutočnom odstupe od ostatných účastníkov cestnej premávky.

Manuálne nastavenie vonkajších zrkadiel

- ▶ Vonkajšie zrkadlo rukou nastavte do správnej polohy.
- ▶ **Zaistenie odisteného vonkajšieho zrkadla:** vonkajšie zrkadlo rukou zatlačte do správnej polohy.

Elektrické nastavenie vonkajších zrkadiel

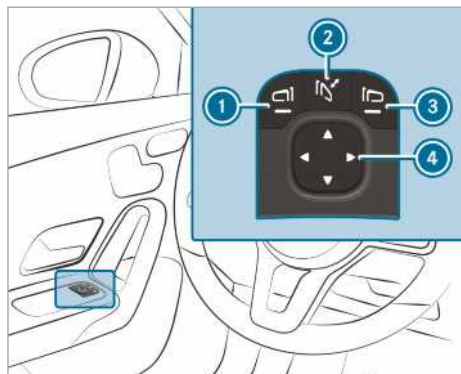

Ilustračný príklad

1 POZNÁMKA Poškodenie elektricky ovládaných vonkajších zrkadiel

Pri ručnom priklopení alebo vyklopení elektrických vonkajších zrkadiel nemožno vylúčiť ich poškodenie, v dôsledku čoho by vonkajšie zrkadlá zaskakovali v nesprávnej polohe.

Ak vonkajšie zrkadlá pri umývaní vozidla v umývacom zariadení nie sú priklopené, umývacie kefy môžu vonkajšie zrkadlá priklopiť násilím a poškodiť ich.

- ▶ Vonkajšie zrkadlá priklápaajte a vyklápaajte len elektricky.
- ▶ Pred umývaním vozidla v umývacom zariadení vonkajšie zrkadlá priklopte.

- ▶ Pred jazdou zapnite elektrické napájanie alebo zapalovanie.
- ▶ **Priklopenie alebo vyklopenie:** krátko stlačte tlačidlo ②.
- ▶ **Nastavenie:** tlačidlom ① alebo ③ zvolte vonkajšie zrkadlo, ktoré chcete nastaviť.
- ▶ Tlačidlom ④ nastavte požadovanú polohu skla zrkadla.
- ▶ **Zaistenie odisteného vonkajšieho zrkadla:** stlačte a podržte tlačidlo ②. Zaznie cvaknutie s následným buchnutím. Vonkajšie zrkadlo sa nastaví do správnej polohy.

Vyhrievanie vonkajších zrkadiel

- ▶ **Vozidlá bez vyhrievania zadného skla:** pri nízkych teplotách sa vyhrievanie zrkadiel zapína automaticky po naštartovaní motora.

- ▶ **Vozidlá s vyhrievaním zadného skla:** pri nízkych teplotách sa vyhrievanie zrkadiel zapína automaticky po naštartovaní motora. Vyhrievanie zrkadiel sa dá navyše zapnúť aj spolu s vyhrievaním zadného skla, a to pomocou tlačidla vyhrievania zadného skla.

Stmavenie vnútorného zrkadla

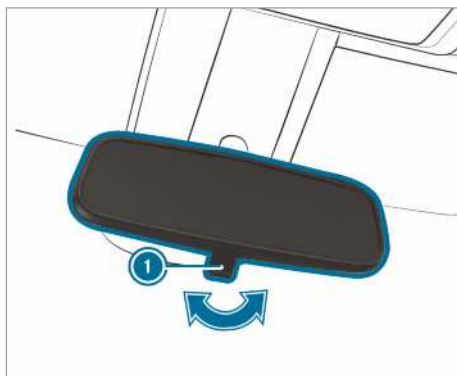

- ▶ **Stmavenie vnútorného zrkadla:** páčku na stmavenie ① sklopte v smere šíčky.

Obsluha slnečných clôn

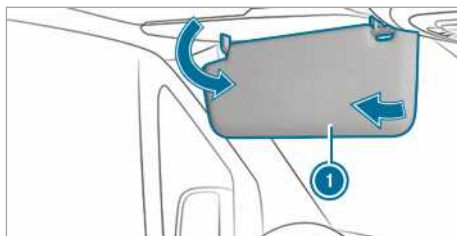







- ▶ **Oslenie spredu:** slnečnú clonu ① sklopte smerom dolu.
- ▶ **Oslenie zboku:** slnečnú clonu ① vychýľte do strany.

Prehľad klimatizačných systémov







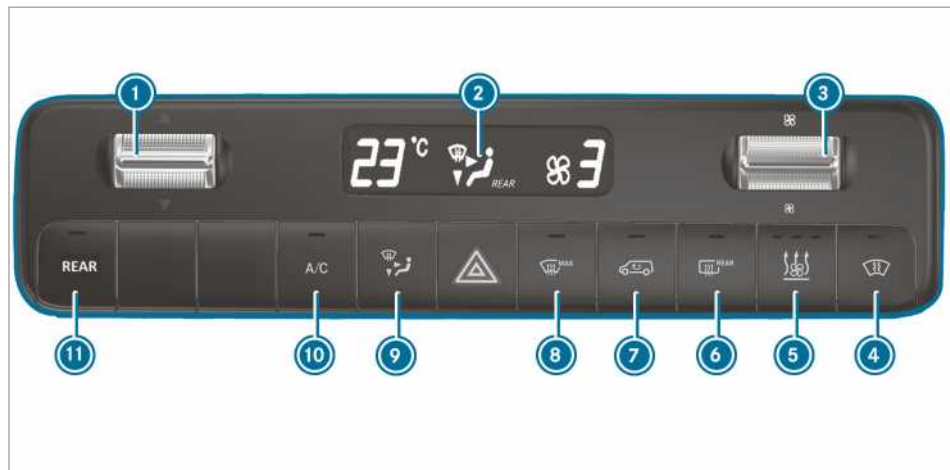

Vyhrievacia sústava – prehľad



- ① Nastavenie teploty
 - ② **REAR** /  Zapnutie/vypnutie vyhrievania vzadu
 - ③  Zapnutie/vypnutie vyhrievania zadného skla (→ strana 108)
 - ④  Zapnutie/vypnutie rozdelenia vzduchu v priestore na nohy
 - ⑤  Zapnutie/vypnutie odmrazovania zadného skla (→ strana 107)
 - ⑥  Vozidlá vybavené nezávislým kúrením alebo prídavným ohrievačom: zapnutie/vypnutie nezávislého kúrenia alebo prídavného ohrievača (→ strana 111)
 - ⑦  Vozidlá vybavené vyhrievaním čelného skla: zapnutie/vypnutie vyhrievania čelného skla (→ strana 108)
 - ⑧ Nastavenie množstva vzduchu
- ① Kontrolky na tlačidlách signalizujú, že je aktívovaná príslušná funkcia.

TEMPMATIC – prehľad



- ① ▼▲ Nastavenie teploty
- ② Displej
- ③  Nastavenie množstva vzduchu
- ④  Vozidlá vybavené vyhrievaním čelného skla: zapnutie/vypnutie vyhrievania čelného skla (→ strana 108)
- ⑤  Vozidlá vybavené nezávislým kúrením alebo prídavným ohrievačom: zapnutie/vypnutie nezávislého kúrenia alebo prídavného ohrievača (→ strana 111)
- ⑥  Vozidlá vybavené vyhrievaním zadného skla: zapnutie/vypnutie vyhrievania zadného skla (→ strana 108)
- ⑦  Zapnutie/vypnutie vnútornej cirkulácie vzduchu (→ strana 108)
- ⑧  Zapnutie/vypnutie odmrazovania zadného skla (→ strana 107)
- ⑨  Nastavenie rozdelenia vzduchu (→ strana 107)
- ⑩  Zapnutie/vypnutie funkcie A/C (→ strana 106)
- ⑪  Vozidlá vybavené dvojzónovým klimatickým systémom: nastavenie klimatizácie/vyhrievania vzadu (bliká kontrolka) (→ strana 106)

i Kontrolky na tlačidlách signalizujú, že je aktivovaná príslušná funkcia.

THERMOTRONIC – prehľad

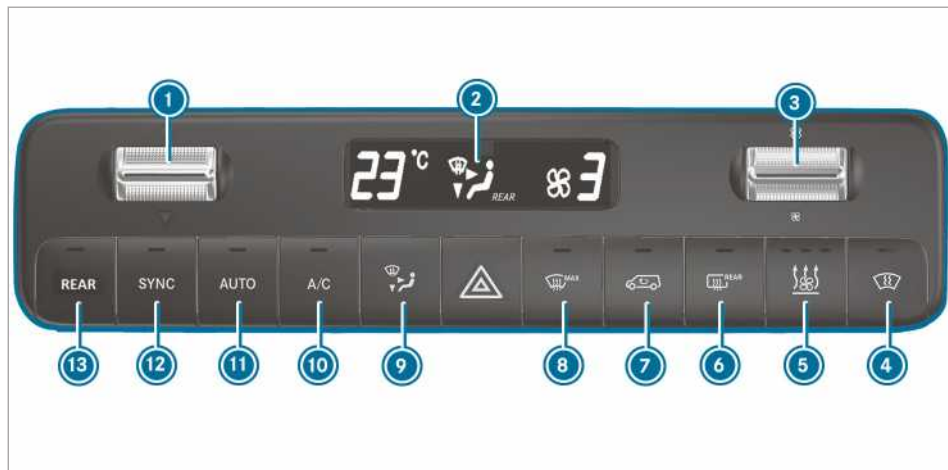

- 1 ▼▲ Nastavenie teploty
- 2 Displej
- 3 Nastavenie množstva vzduchu
- 4 Vozidlá vybavené vyhrievaním čelného skla: zapnutie/vypnutie vyhrievania čelného skla (→ strana 108)
- 5 Vozidlá vybavené nezávislým kúrením alebo prídavným ohrievačom: zapnutie/vypnutie nezávislého kúrenia alebo prídavného ohrievača (→ strana 111)
- 6 Vozidlá vybavené vyhrievaním zadného skla: zapnutie/vypnutie vyhrievania zadného skla (→ strana 108)
- 7 Zapnutie/vypnutie vnútornej cirkulácie vzduchu (→ strana 108)
- 8 Zapnutie/vypnutie odmrazovania zadného skla (→ strana 107)
- 9 Nastavenie rozdelenia vzduchu (→ strana 107)
- 10 Zapnutie/vypnutie funkcie A/C (→ strana 106)
- 11 Automatická regulácia klimatizovania vpredu (→ strana 106) a vzadu (→ strana 106)
- 12 Zapnutie/vypnutie synchronizácie (→ strana 107)
- 13 Vozidlá vybavené dvojzónovým klimatisačným systémom: nastavenie klimatisácie/vyhrievania vzadu (bliká kontrolka) (→ strana 106)

i Kontrolky na tlačidlách signalizujú, že je aktivovaná príslušná funkcia.

i Pri vypnutom klimatisačnom systéme by sa sklá mohli rýchlejšie zarosiť. Klimatisačný systém vypínajte len na krátky čas.

i Ak je klimatisácia vpredu už zapnutá a klimatisácia vzadu vypnutá, v dôsledku vyššej intenzity ventilátora sa v ponuke vzadu zapne aj klimatisácia vzadu. Ak sa zapne klimatisácia vpredu, súčasne sa automaticky zapne aj klimatisácia vzadu.

Obsluha klimatisačných systémov

Zapnutie alebo vypnutie klimatisačného systému

- ▶ **Zapnutie:** množstvo vzduchu nastavte v ponuke vpredu na stupeň 1 alebo vyššie.
- ▶ **Vypnutie:** množstvo vzduchu nastavte v ponuke vpredu na stupeň 0 alebo OFF. Na displeji klimatisačného systému sa zobrazí hlásenie OFF.

Nastavenie klimatizácie vzadu



Podmienky

- Klimatizačný systém je zapnutý (→ strana 105).



Zapnutie a nastavenie regulovania teploty a množstva vzduchu (TEMPMATIC a THERMOTRONIC)

Stlačte tlačidlo  / .

Kontrolka na tlačidle  /  aj sym-

bol  /  na displeji klimatizačného systému blikajú.

Zobrazenie v ponuke vzadu sa prepne na teplotu a na ventilátor.

- ▶ Tlačidlami kolískového prepínača  a  nastavte v ponuke vzadu požadovanú teplotu a množstvo vzduchu.

i Pri veľkých rozdieloch medzi nastavenými hodnotami teploty vpredu a vzadu nie je možná presná regulácia týchto hodnôt.

i Ak je klimatizácia vzadu vypnutá, stlačením tlačidla  sa automaticky zapne.



V závislosti od výbavy vozidla je možné, že klimatizovanie v prípade potreby zapne príslušnú strešnú klimatizáciu alebo zadné kúrenie:

- **vozidlá vybavené strešnou klimatizáciou:** vzadu možno len chladiť
- **vozidlá vybavené zadným kúrením:** vzadu možno len vyhrievať

Vypnutie klimatizácie vzadu (TEMPMATIC a THERMOTRONIC)

Stlačte tlačidlo  / .

Ak kontrolka na tlačidle  /  aj sym-

bol  /  na displeji klimatizačného systému blikajú, v ponuke vzadu nastavte množstvo vzduchu na stupeň 0.

- i** Kontrolka svieti: klimatizácia vzadu je zapnutá.
Kontrolka nesvieti: klimatizácia vzadu je vypnutá.

Kontrolka bliká: je aktivovaný režim nastavovania klimatizácie vzadu.

Zapnutie alebo vypnutie funkcie A/C

Podmienky

- Klimatizačný systém je zapnutý (→ strana 105).

Funkcia A/C je určená na klimatizovanie a odvlhčovanie vzduchu v interiéri vozidla.

- ▶ Stlačte tlačidlo .

i Funkciu A/C vypínajte len na krátky čas. Inak by sa mohli rýchlejšie zarosiť sklá.

i V režime chladenia môže na spodnej strane vozidla vytekať skondenovaná voda. Neznamená to žiadnu poruchu.

Automatická regulácia klimatizovania

Podmienky

- Klimatizačný systém je zapnutý (→ strana 105).

Zapnutie automatického klimatizovania interiéru

V automatickom režime sa reguluje a udržiava teplota, množstvo vzduchu a rozdelenie vzduchu.

- ▶ Stlačte tlačidlo .

Na displeji sa zobrazí teplota. Vypne sa zobrazenie množstva vzduchu a rozdelenia vzduchu.

Ak je klimatizácia vzadu zapnutá, prevezme sa nastavenie pre oblasť vzadu.

Vypnutie automatického klimatizovania



- ▶ Tlačidlom kolískového prepínača  zmeňte nastavenie množstva a rozdelenia (→ strana 107) vzduchu.
Zmena neovplyvní druhé nastavenie.

Automatická regulácia klimatizovania vzadu

Podmienky

- Klimatizovanie vzadu je zapnuté (→ strana 106).

V automatickom režime sa reguluje a udržiava teplota, množstvo vzduchu a rozdelenie vzduchu.





- ▶ Stlačte tlačidlo  / .
- ▶ Stlačte tlačidlo .

- ❶ Aj keď je klimatizovanie vpredu v automatickom režime, automatický režim klimatizovania vzadu možno ukončiť prestavením výkonu ventilátora v ponuke vzadu.
- ❷ Ak je vzduch vychladený a otvoria sa dvere vodiča, spolujazdca alebo posuvné dvere, intenzita ventilátora zadnej klimatizácie sa zníži cca po 15 minútach. Keď sú všetky dvere opäť zatvorené, pôvodné nastavenie výkonu ventilátora sa obnoví asi po jednej minúte.







Informácie o polohách rozdelenia vzduchu

Symbole na displeji ukazujú, cez ktoré dýzy prúdi vzduch.

TEMPMATIC

-  odmrazovacie dýzy a stredové dýzy
-  všetky dýzy
-  stredové dýzy
-  stredové dýzy a dýzy v priestore na nohy

THERMOTRONIC

-  odmrazovacie dýzy
-  odmrazovacie dýzy a stredové dýzy
-  všetky dýzy
-  odmrazovacie dýzy a dýzy v priestore na nohy
-  stredové dýzy
-  stredové dýzy a dýzy v priestore na nohy
-  dýzy v priestore na nohy

Nastavenie rozdelenia vzduchu

Podmienky

- Klimatizačný systém je zapnutý.
- ▶ Opakovane stláčajte tlačidlo , kým sa na displeji klimatizácie nezobrazí želané rozdelenie vzduchu.

Zapnutie alebo vypnutie synchronizačnej funkcie

Podmienky

- Klimatizačný systém je zapnutý (→ strana 105).







Synchronizačná funkcia slúži na centrálné ovládanie klimatizovania. Nastavenia teploty a množstva vzduchu pre prednú zónu sa automaticky prevezmú pre zadnú zónu.

- ▶ Stlačte tlačidlo .

- ❶ Ak je klimatizácia vzadu vypnutá, stlačením tlačidla  sa automaticky zapne.

Odstránenie zarosenia skiel

Zarosenie skiel zvnútra

- ▶ Stlačte tlačidlo . Ak je zapnuté odmrazovanie čelného skla, nemožno nastaviť teplotu ani množstvo vzduchu.
- ▶ Na vozidlách vybavených kúrením a manuálnou klimatizáciou treba navyše zatvoriť bočné a stredové dýzy (→ strana 108), ako aj ventilačné dýzy v oblasti zadných sedadiel (→ strana 109).
- ▶ **Vozidlá vybavené klimatizáciou TEMPMATIC alebo THERMOTRONIC:** stlačte tlačidlo  a rozdelenie vzduchu v prípade potreby nastavte tlačidlom , tak, aby vzduch prúdil smerom na čelné sklo .
- ▶ Podľa potreby zvýšte množstvo vzduchu a zatvorte všetky ventilačné dýzy (→ strana 108).
- ▶ Ak sú sklá naďalej zarosené: stlačte tlačidlo . Ak je zapnuté odmrazovanie čelného skla, nemožno nastaviť teplotu ani množstvo vzduchu. Na displeji klimatizačného systému sa zobrazí symbol , prípadne sa nezobrazí žiadny symbol.

Vozidlo vybavené vyhrievaním čelného



skla: stlačte tlačidlo .

- ▶ Zatvorte stredové dýzy (→ strana 108), ako aj ventilačné dýzy v priestore na hlavu (→ strana 109) a v oblasti zadných sedadiel (→ strana 109).

Zarosenie skiel zvonka

- ▶ Zapnite stierače (→ strana 99).

Zapnutie alebo vypnutie vnútornej cirkulácie vzduchu

- ▶ Stlačte tlačidlo . Vzduch v interiéri začne cirkulovať.

Vnútna cirkulácia vzduchu sa vypína automaticky.

- ⓘ Ak je zapnutá vnútorná cirkulácia vzduchu, sklá by sa mohli rýchlejšie zarsoť. Vnútnu cirkuláciu vzduchu zapínajte len na krátky čas.

Vnútna cirkulácia vzduchu sa zapína automaticky v týchto prípadoch:

- pri vysokej vonkajšej teplote
- počas jazdy v tuneli (len vozidlá s automatickou klimatizáciou THERMOTRONIC a navigáciou)
- pri zapnutí stierača (→ strana 99)

Kontrolka na tlačidle  potom nesvieti. Maximálne po 30 minútach sa k cirkulujúcemu vzduchu automaticky prímieša vzduch zvonku.

Komfortné otvorenie/zatvorenie prostredníctvom tlačidla vnútornej cirkulácie vzduchu

- ▶ **Komfortné zatvorenie:** stlačte tlačidlo  a podržte ho dovedy, kým sa nespustí automatické zatvorenie bočných okien. Je uložená počiatočná poloha bočných okien.

- ▶ **Komfortné otvorenie:** stlačte tlačidlo  a podržte ho dovedy, kým sa nespustí automatické otvorenie bočných okien. Bočné okná sa automaticky otvoria do vopred uloženej polohy.

Zapnutie alebo vypnutie vyhrievania čelného skla

- ⓘ Vyhrievanie čelného skla nemožno zapnúť pri vysokej vonkajšej teplote.
- ▶ Stlačte tlačidlo vyhrievania čelného skla. Keď svieti kontrolka, vyhrievanie čelného skla je zapnuté.
- ⓘ Vyhrievanie čelného skla sa automaticky vypína po niekoľkých minútach.
- ⓘ Pri príliš nízkom napätí akumulátora by sa vyhrievanie čelného skla nemuselo zapnúť. Pri prílišnom znížení napätia akumulátora počas vyhrievania čelného skla sa vyhrievanie čelného skla automaticky vypne.

Zapnutie alebo vypnutie vyhrievania zadného skla

- ▶ Stlačte tlačidlo . Keď svieti kontrolka, vyhrievanie zadného skla je zapnuté.

Obsluha ventilačných dýz

Nastavenie ventilačných dýz vpredu

- ⚠ **VÝSTRAHA** - Nebezpečenstvo popálenia alebo omrznutia v bezprostrednej blízkosti ventilačných dýz

Z ventilačných dýz by mohol prúdiť veľmi horúci alebo veľmi studený vzduch.

V bezprostrednej blízkosti ventilačných dýz preto nemožno vylúčiť popálenie alebo omrznutie nechránenej pokožky.

- ▶ Vždy zabezpečte, aby všetci cestujúci dodržali dostatočnú vzdialenosť od ventilačných dýz.
- ▶ V prípade potreby presmerujte prúdiaci vzduch do inej oblasti interiéru.

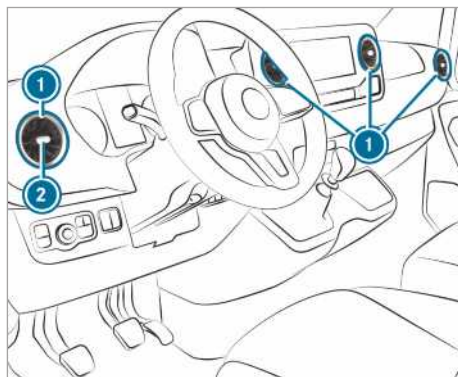

- ▶ **Otvorenie alebo zatvorenie:** uchopte strednú časť ② ventilačnej dýzy ① a dýzu otočte na doraz smerom doľava alebo doprava.
- ▶ **Nastavenie smeru prúdenia vzduchu:** uchopte strednú časť ② ventilačnej dýzy ① a dýzu vychýľte smerom hore, dolu, doľava alebo doprava.

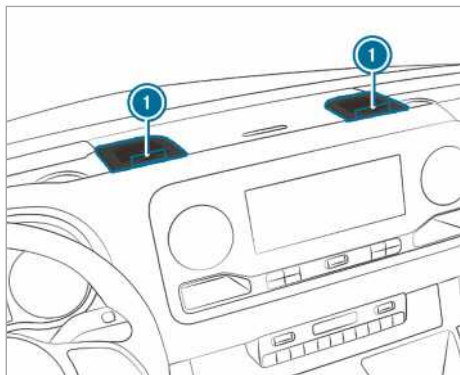

▶ **Otvorenie alebo zatvorenie:** nastavovacie koliesko ① pri dýzach s ďalekým dosahom otočte na doraz smerom doľava alebo doprava.

① Z dýz s ďalekým dosahom prúdi ochladený vzduch. Ohriatie nie je možné. Dýzy s ďalekým dosahom otvárajte len v letnom období pri zapnutom režime chladenia a v zimnom období ich nechávajte zatvorené.

Nastavenie ventilačných dýz na stropnom vzduchovom kanáli



Na vozidlách vybavených klimatizáciou vzadu sú prestaviteľné ventilačné dýzy integrované v stropnom vzduchovom kanáli.

- ▶ **Nastavenie množstva vzduchu:** podľa potreby otvorte alebo zatvorte vzduchové klapky na ventilačných dýzach ①.
- ▶ **Nastavenie rozdelenia vzduchu:** ventilačné dýzy ① natočte do želanej polohy.

Ventilačné dýzy vzadu

▲ VÝSTRAHA - Nebezpečenstvo popálenia alebo omrznutia v bezprostrednej blízkosti ventilačných dýz

Z ventilačných dýz by mohol prúdiť veľmi horúci alebo veľmi studený vzduch.

V bezprostrednej blízkosti ventilačných dýz preto nemožno vylúčiť popálenie alebo omrznutie nechránenej pokožky.

- ▶ Vždy zabezpečte, aby všetci cestujúci dodržali dostatočnú vzdialenosť od ventilačných dýz.
- ▶ V prípade potreby presmerujte prúdiaci vzduch do inej oblasti interiéru.

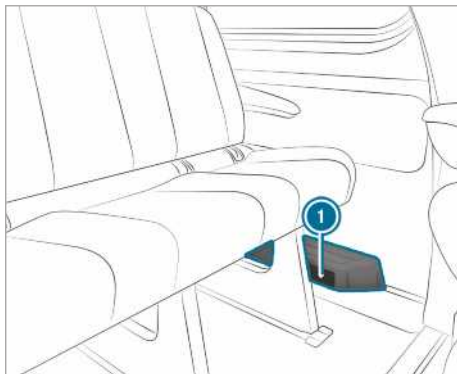

Podľa výbavy vozidla sa v priestore na nohy v oblasti zadných sedadiel na ľavej strane nachádza vzduchový kanál alebo vyhrievacie zariadenie s prídavnými vzduchovými dýzami ①. Nesmú sa tam ukladať žiadne predmety. Cestujúci musia zachovávať dostatočnú vzdialenosť z dôvodu prúdeniu teplého vzduchu a nasávaniu vzduchu.

Prídavné kúrenie

Funkcia prídavného kúrenia

▲ NEBEZPEČENSTVO Ohrozenie života jedovatými spalinami

Ak je zablokovaná koncová rúra výfuku, alebo ak nie je zabezpečená dostatočná ventilácia, do vozidla by sa mohli dostať jedovaté spaliny, najmä oxid uhoľnatý. Taká situácia by mohla nastať napríklad v uzavretom priestore alebo pri uviaznutí vozidla v snehu.

- ▶ Nezávislé kúrenie vypnite v uzavretých priestoroch bez odsávacieho zariadenia, napríklad v garáži.
- ▶ Ak je v chode motor alebo nezávislé kúrenie, zabezpečte, aby vozidlo neobklopovala väčšia vrstva snehu, ktorá by mohla blokovať najmä koncovú rúru výfuku.
- ▶ Dostatočný prívod čerstvého vzduchu zabezpečte tak, že otvoríte okno na záveternej strane.

A VÝSTRAHA Nebezpečenstvo požiaru spôsobeného horúcimi časťami nezávislého kúrenia

Počas chodu nezávislého kúrenia by sa časti vozidla, napríklad výfuková sústava nezávislého kúrenia, mohli zohriať na veľmi vysokú teplotu.

Horľavé materiály ako lístie, tráva alebo konáre by sa mohli vznietiť pri kontakte:

- s horúcimi časťami výfukovej sústavy nezávislého kúrenia
- so spalinami

Hrozí nebezpečenstvo požiaru!

- ▶ Počas zapnutia nezávislého kúrenia dbajte na dodržanie týchto zásad:
 - Horúce časti vozidla sa nesmú dostať do kontaktu s horľavými materiálmi.
 - Nič nesmie brániť voľnému prúdeniu spalín z koncovej rúry výfuku nezávislého kúrenia.
 - Spaliny sa nesmú dostať do kontaktu s horľavými materiálmi.

I UPOZORNENIE Poškodenie prídavného kúrenia

Pri dlhšom nepoužívaní prídavného kúrenia nemožno vylúčiť jeho poškodenie.

- ▶ Prídavné kúrenie zapínajte aspoň jedenkrát mesačne asi na desať minút.

I POZNÁMKA Poškodenie prídavného kúrenia v dôsledku prehriatia

V prípade blokovania prúdu vyhrievacieho vzduchu by sa prídavné kúrenie mohlo prehriať a vypnúť.

- ▶ Zabezpečte voľné prúdenie vyhrievacieho vzduchu.

i Vozidlá vybavené prispôsobeným ukazovateľom obsahu nádrže: ak je cez vedenie prídavného kúrenia pripojený externe prevádzkovaný spotrebič, táto skutočnosť nie je zohľadnená v rámci ukazovateľa zvyšného dojazdu.

V takom prípade skontrolujte ukazovateľ obsahu nádrže. Ukazovateľ obsahu nádrže zobrazuje skutočný stav nádrže.

Pri preprave nebezpečných vecí dodržte príslušné bezpečnostné predpisy. Prepravované predmety umiestnite v dostatočnej vzdialenosti od výstupného otvoru prídavného kúrenia.

Prídavné kúrenie pracuje nezávisle od motora a slúži ako doplnok klimatizačného systému vozidla. Prídavné kúrenie ohrieva vzduch v interiéri vozidla na nastavenú teplotu.

Teplovodné prídavné kúrenie

Funkcia teplovodného prídavného kúrenia

Teplovodné prídavné kúrenie doplnia klimatizačný systém vozidla a má funkcie prídavného ohrievania, nezávislého kúrenia a nezávislej ventilácie. Prídavné kúrenie okrem toho zohrieva aj chladiace médium motora, čím prispieva k šetreniu motora, ako aj k úspore paliva vo fáze zohrievania motora. Nezávislé kúrenie ohreje vzduch v interiéri vozidla na nastavenú teplotu. Pritom sa nevyužíva teplo, ktoré vzniká v naštartovanom motore. Nezávislé kúrenie je zásobované palivom priamo z palivovej nádrže vozidla. Na fungovanie nezávislého kúrenia musí byť palivová nádrž naplnená nad úroveň rezervy. Nezávislé kúrenie automaticky prispôsobuje váš režim prevádzky zmenám vonkajšej teploty a počasie. Preto sa môže stať, že sa nezávislé kúrenie prepne z režimu ventilácie do režimu vyhrievania, prípadne naopak. Ak je motor v chode, nezávislá ventilácia je neaktívna. Nezávislé kúrenie sa vypína automaticky maximálne po uplynutí 50 minút. Pomocou režimu „Nezávislá ventilácia“ nemožno vzduch v interiéri vozidla ochladiť na teplotu, ktorá je nižšia ako vonkajšia teplota. Pri naštartovanom motore a nízkej vonkajšej teplote vám funkcia prídavného vyhrievania pomôže rýchlejšie vyhriať vozidlo.

Prevádzka teplovodného prídavného kúrenia zaťažuje akumulátor vozidla. Najneskôr po dvoch použitíach kúrenia alebo ventilácie treba s vozidlom prejst' väčšiu vzdialenosť.

Zapnutie/vypnutie teplovodného prídavného kúrenia pomocou tlačidla

Podmienky

- Palivová nádrž je naplnená nad úroveň rezervy.

Zapnutie a vypnutie prídavného kúrenia

▶ **Zapnutie:** stlačte tlačidlo .



▶ **Vypnutie:** stlačte tlačidlo .



Zapnutie vyhrievania na želanú teplotu

▶ Zapnite zapaľovanie.

▶ **Zapnutie:** stlačte tlačidlo .

▶ **Vypnutie:** stlačte tlačidlo .

▶ Teplotu nastavte tlačidlom  .

▶ Stlačte tlačidlo . Červená alebo modrá kontrolka na tlačidle  sa rozsvieti alebo zhasne.

Farby kontrolky:

- **modrá:** je zapnutá nezávislá ventilácia
- **červená:** je zapnuté nezávislé kúrenie
- **žltá:** je aktivovaný čas odjazdu

Nezávislé kúrenie alebo nezávislá ventilácia sa vypína po uplynutí maximálne 50 minút.

Zapnutie a vypnutie režimu prídavného vyhrievania

▶ **Zapnutie:** naštartujte motor.

▶ Stlačte tlačidlo .

▶ **Vypnutie:** stlačte tlačidlo .

Režim prídavného vyhrievania sa zapína podľa potreby, ak je vonkajšia teplota nižšia ako 0 °C.

-  Režim prídavného vyhrievania majú len vozidlá, ktoré sú vybavené teplovodným prídavným kúrením.

Nastavenie teplovodného prídavného kúrenia pomocou diaľkového ovládača

Podmienky











- Palivová nádrž je naplnená nad úroveň rezervy.

Okamžité zapnutie









- ▶ Stlačte tlačidlo  a podržte ho stlačené, kým sa na displeji diaľkového ovládača nezobrazí hlásenie **ON**.

Nastavenie času odjazdu

- ▶ Krátko stlačte tlačidlo .
- ▶ Opakovane stlačajte tlačidlo  alebo , kým sa na displeji nezobrazí čas, ktorý sa má zmeniť.
- ▶ Súčasne stlačte tlačidlá  a . Na displeji diaľkového ovládača bliká symbol .
- ▶ Tlačidlami  a  nastavte želaný čas odjazdu.
- ▶ Súčasne stlačte tlačidlá  a . Nový čas odjazdu je uložený v pamäti.

Uložiť možno maximálne tri časy odjazdu.

- ▶ **Aktivovanie času odjazdu:** krátko stlačte tlačidlo .
- ▶ Tlačidlami  a  nastavte želaný čas odjazdu.
- ▶ Dlhو stlačte tlačidlo . Na displeji diaľkového ovládača sa zobrazí symbol , čas odjazdu a v závislosti od zvoleného času odjazdu aj písmeno **A**, **B** alebo **C**.
- ▶ **Deaktivovanie času odjazdu:** vyberte želaný čas odjazdu a dlhо stlačte tlačidlo . Na displeji sa zobrazí hlásenie **OFF**.
- ▶ **Kontrola stavu aktívneho nezávislého kúrenia:** krátko stlačte tlačidlo .

Okamžité vypnutie

- ▶ Dlhо stlačte tlačidlo .

Prehľad zobrazení na displeji diaľkového ovládača (nezávislé kúrenie/nezávislá ventilácia)

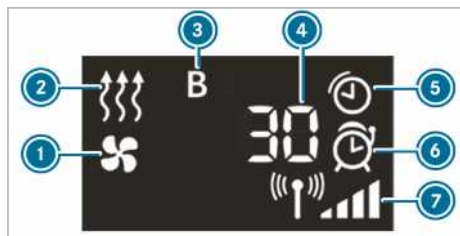

- ① Zapnutá nezávislá ventilácia
- ② Zapnuté nezávislé kúrenie
- ③ Zvolený čas odjazdu
- ④ Zvyšný čas chodu nezávislého kúrenia alebo nezávislej ventilácie (v minútach)
- ⑤ Aktívne nezávislé kúrenie alebo nezávislá ventilácia
- ⑥ Aktivovaný čas odjazdu
- ⑦ Intenzita signálu

Ďalšie možnosti zobrazenia:

- **Čas:** aktivovaný čas odjazdu.
- **0 minút:** čas chodu nezávislého kúrenia sa predĺži, lebo pri naštartovaní motor ešte nedosiahol prevádzkovú teplotu.
- **OFF:** nezávislé kúrenie/nezávislá ventilácia je vypnutá.

Výmena batérie diaľkového ovládača (nezávislé kúrenie)

⚠ NEBEZPEČENSTVO Vážne poškodenie zdravia v dôsledku prehltnutia batérií

Batérie obsahujú jedovaté a leptavé látky. Prehltnutie batérií by mohlo spôsobiť vážne poškodenie zdravia.

Nebezpečenstvo ohrozenia života!

- ▶ Batérie uschovajte na mieste neprístupnom pre deti.
- ▶ V prípade prehltnutia batérií neodkladne vyhľadajte lekársku pomoc.

🔥 EKOLOGICKÁ POZNÁMKA Škody na životnom prostredí v dôsledku neodborného nakladania s batériami



Batérie obsahujú jedovaté a leptavé látky.



Vybité batérie odovzdajte v kvalifikovanej odbornej dielni alebo v zbernom dvore.

Podmienky

- Máte k dispozícii lítiúv batériu typu CR2450.

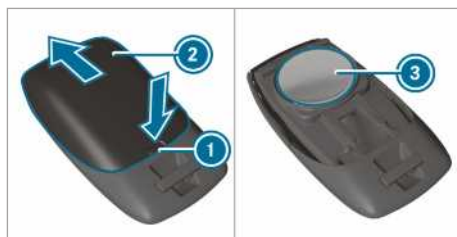

- ▶ Do vybratia ① zatlačte špicatým predmetom.
- ▶ Kryt batérie ② odtlačte dozadu v smere šípky.
- ▶ Novú batériu ③ nasadzte tak, aby jej označenie bolo orientované smerom hore.
- ▶ Nasadzte kryt batérie ② a proti smeru šípky na diaľkovom ovládači ho zasuňte až do zaistenej polohy.

Nastavenie teplovodného prídavného kúrenia prostredníctvom palubného počítača

Podmienky

- Palivová nádrž je naplnená nad úroveň rezervy.
- Zapaľovanie je zapnuté.

Palubný počítač:

➔ **Nastavenia** ➔ **Kúrenie**

Nastavenie času zapnutia

- ▶ Vyberte **Nastavenia**.
- ▶ Vyberte želaný čas odjazdu.

Aktivovanie času odjazdu

- ▶ Čas odjazdu aktivujte zadaním kvačky.

- ❗ Uvedomte si, že každé z písmen A, B a C zodpovedá jednému naprogramovanému času odjazdu.
- ❗ Aktivovanie času aktivácie je platné len do najbližšieho naštartovania motora.



Výber času aktivácie

- ▶ Určite želaný čas aktivácie A, B alebo C.

- ❗ Želaný čas aktivácie A, B alebo C sa objaví len v prípade, ak je príslušný čas aktivovaný zadáním kvačky.

- ▶ Želaný čas aktivácie vyberte potiahnutím prstom smerom doľava alebo doprava, napríklad A, B alebo C.

Problémy s teplovodným prídavným kúrením

Problém	Možné príčiny/následky a ▶ riešenia
FAIL 	Porucha prenosu signálu medzi vysielacom a vozidlom. ▶ Zmeňte svoju polohu vzhľadom na vozidlo, prípadne choďte bližšie k vozidlu.
FAIL	Štartovací akumulátor nie je dostatočne nabitý. ▶ Nabite štartovací akumulátor. Palivová nádrž nie je naplnená ani po úroveň rezervy. ▶ Na najbližšej čerpacej stanici doplňte palivo.
FAIL 	Porucha nezávislého kúrenia. ▶ Nezávislé kúrenie dajte skontrolovať v kvalifikovanej odbornej dielni.

Teplovzdušné prídavné kúrenie

Spínacie hodiny – prehľad

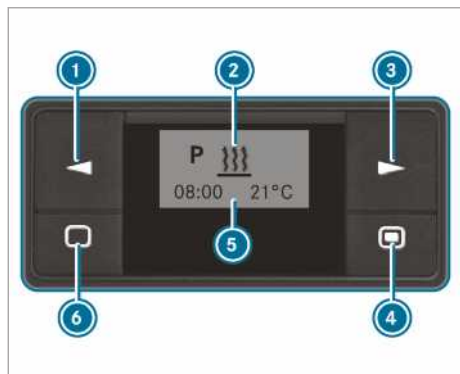

- ❶ Výber možnosti/zmena hodnôt
- ❷ Riadok ponuky
- ❸ Výber možnosti
- ❹ Krátke stlačenie: potvrdenie výberu alebo nastavenia/dlhé stlačenie: zapnutie/vypnutie režimu okamžitého vyhrievania

- ❺ Stavový riadok
- ❻ Krátke stlačenie: zapnutie spínacích hodín/zrušenie alebo dokončenie nastavení v ponuke/dlhé stlačenie: ukončenie všetkých funkcií

zapnutie spínacích hodín

- ▶ Stlačte tlačidlo ❻.

- ❗ Spínacie hodiny sa po desiatich sekundách prepnú do stavu pokoja. Displej zhasne.

nastavenie spínacích hodín

Nastavenie aktuálneho času

V nasledujúcich prípadoch treba urobiť nové nastavenie dňa v týždni, aktuálneho času aj štandardnej hodnoty času prevádzky:

- pri prvom uvedení do prevádzky
- po prerušení prívodu napätia (napr. po odpojení akumulátora)
- po prevádzkovej poruche

- ▶ Tlačidlo ❶ alebo ❸ stláčajte dovtedy, kým v riadku ponuky ❷ nezačne blikať symbol .

- ▶ Stlačte tlačidlo ❹.

- ▶ Stlačajte tlačidlo ① alebo ③, kým nezačne blikať symbol .
- ▶ Stlačte tlačidlo ④.
- ▶ Tlačidlom ① alebo ③ nastavte hodiny.
- ▶ Stlačte tlačidlo ④.
- ▶ Tlačidlom ① alebo ③ nastavte minúty.
- ▶ Stlačte tlačidlo ④.



Nastavenie formátu času

- ▶ Tlačidlo ① alebo ③ stlačajte dovtedy, kým v riadku ponuky ② nezačne blikať symbol .
- ▶ Stlačte tlačidlo ④.
- ▶ Stlačajte tlačidlo ① alebo ③, kým nezačne blikať symbol formátu času.
- ▶ Stlačte tlačidlo ④.
- ▶ Želaný formát času vyberte tlačidlom ① alebo ③.
- ▶ Stlačte tlačidlo ④.

Nastavenie dňa v týždni



- ▶ Tlačidlo ① alebo ③ stlačajte dovtedy, kým v riadku ponuky ② nezačne blikať symbol .
- ▶ Stlačte tlačidlo ④.
- ▶ Stlačajte tlačidlo ① alebo ③, kým nezačne blikať symbol dňa v týždni.
- ▶ Stlačte tlačidlo ④.
- ▶ Želaný deň v týždni vyberte tlačidlom ① alebo ③.
- ▶ Stlačte tlačidlo ④.

Zapnutie a vypnutie režimu okamžitého vyhrievania

- ▶ **Zapnutie:** tlačidlo ④ podržte stlačené dovtedy, kým v riadku ponuky ② nezačne blikať symbol . Na displeji sa krátko zobrazí On (ZAP) a potom zvyšný čas prevádzky alebo symbol  nepretržitej prevádzky.
- ▶ **Vypnutie:** tlačidlo ④ podržte stlačené dovtedy, kým sa na displeji nezobrazí indikácia Off (VYP).

nastavenie času odjazdu

Prostredníctvom spínacích hodín môžete nastaviť tri časy odjazdu. Po poruchách prevádzky alebo po odpojení akumulátora musíte urobiť nové nastavenie časov odjazdu.

- ▶ **Nastavenie času odjazdu:** tlačidlo ① alebo ③ stlačajte dovtedy, kým v riadku ponuky ② nezačne blikať symbol .
- ▶ Stlačte tlačidlo ④.
- ▶ V stĺpci programovania ⑤ sú zobrazené čísla programových pamätí. Kvačka označuje aktívnu programovú pamäť.
- ▶ Želanú programovú pamäť vyberte tlačidlom ① alebo ③.
- ▶ Stlačte tlačidlo ④.
- ▶ **Aktivovanie/deaktivovanie programovej pamäte:** tlačidlom ① alebo ③ vyberte položku ON (ZAP) alebo OFF (VYP).
- ▶ Stlačte tlačidlo ④.
- ▶ **Úprava programovej pamäte:** tlačidlom ① alebo ③ vyberte symbol .
- ▶ Stlačte tlačidlo ④.
- ▶ Nastavte aktuálny deň v týždni a čas (→ strana 113).

Nastavenie teploty a času prevádzky

- ▶ Stlačte tlačidlo ④.
- ▶ Tlačidlom ① alebo ③ nastavte teplotu.
- ▶ Stlačte tlačidlo ④.
- ▶ Tlačidlom ① alebo ③ nastavte čas prevádzky alebo vyberte symbol  nepretržitej prevádzky.
- ▶ Stlačte tlačidlo ④.
- ▶ **i** Nastavený čas prevádzky predstavuje štandardné nastavenie pre režim okamžitého vyhrievania. Ako čas prevádzky môžete nastaviť hodnoty 10 až 120 minút alebo môžete zapnúť nepretržitú prevádzku.

Problémy s teplovzdušným prídavným kúrením

Problém	Možné príčiny/následky a ► riešenia
V zobrazovacom poli spínacích hodín sa zobrazí hlásenie ERROR (CHYBA) .	Porucha nezávislého kúrenia. ► Nezávislé kúrenie dajte skontrolovať v kvalifikovanej odbornej dielni.
V zobrazovacom poli spínacích hodín sa zobrazí hlásenie INIT .	Prerušenie napájania napätím. Všetky uložené nastavenia sú vymazané. Práve je aktívna automatická identifikácia hardvéru. ► Po skončení automatickej identifikácie hardvéru nastavte deň v týždni, aktuálny čas a dobu prevádzky (→ strana 113). ► Nastavte čas odjazdu (→ strana 114).
Nezávislé kúrenie sa automaticky vypne a/alebo sa nedá zapnúť.	Podpäťová ochrana, ktorá je súčasťou radiaceho prístroja, vyplá nezávislé kúrenie, lebo napätie v napäťovej sústave kleslo pod 10 V. ► Dajte skontrolovať generátor aj akumulátor.
	Prepálená elektrická poistka. ► Vymeňte elektrickú poistku, pozri doplnkový návod Osadenie poistiek. ► Príčinu prepálenia poistky dajte zistiť v kvalifikovanej odbornej dielni.
Teplovzdušné prídavné kúrenie je prehriate.	Upchatie vzduchových kanálov. ► Dbajte na to, aby nič neblokovalo prúd vyhrievacieho vzduchu. ► Nezávislé kúrenie dajte skontrolovať v kvalifikovanej odbornej dielni.

Obsluha ventilácie ložného priestoru

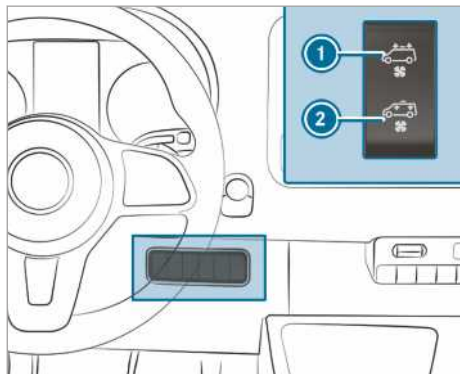

Ak je vozidlo vybavené stropným ventilátorom, môžete ho využívať na privádzanie vzduchu do ložného priestoru alebo na odsávanie vzduchu z ložného priestoru.

► Zapnite zapaľovanie.

► **Zapnutie a odsávanie vzduchu:** stlačte hornú časť vypínača ①. Stropný ventilátor odsáva z ložného priestoru vydýchaný vzduch.

► **Zapnutie a prívod vzduchu:** stlačte dolnú časť vypínača ②. Stropný ventilátor privádza do ložného priestoru čerstvý vzduch.

► **Vypnutie:** vypínač nastavte do strednej polohy.

Jazdenie

Zapnutie napájania napätím alebo zapalaovania tlačidlom štart – stop

- ▲ VÝSTRAHA** Nebezpečenstvo nehody a zranenia v prípade ponechania detí vo vozidle bez dozoru

Ak by ste deti nechali vo vozidle bez dozoru, mohli by:

- otvoriť dvere, a tým ohroziť iné osoby alebo iných účastníkov premávky
- vystúpiť z vozidla, pričom by ich mohli zachytiť prechádzajúce vozidlá
- obsluhovať niektoré prvky výbavy vozidla, pričom by sa mohli napríklad pricviknúť

Deti by okrem toho mohli uviesť vozidlo do pohybu tým, že napríklad:

- odbrzdia parkovacia brzdu
 - vyradia parkovacia polohu **P** automatickej prevodovky alebo zaradia neutrálnu polohu prevodovky s ručným radením
 - naštartujú motor
- Pri opúšťaní vozidla si kľúč vždy zoberte so sebou a vozidlo zamknite.
- Deti ani zvieratá nikdy nenechávajú vo vozidle bez dozoru.
- Kľúč uschovajte na mieste neprístupnom pre deti.

- ▲ NEBEZPEČENSTVO** Ohrozenie života spalinami

Počas chodu spaľovacích motorov vznikajú jedovaté spaliny, napríklad oxid uhoľnatý. Vdychovanie týchto spalin má nepriaznivý účinok na zdravie a spôsobuje otravu.

- Motor nikdy nenechávajú naštartovaný v uzavretých priestoroch ani na miestach bez dostatočnej ventilácie.

- ▲ VÝSTRAHA** Nebezpečenstvo požiaru pri kontakte horľavých materiálov s výfukovou sústavou

Pôsobením vonkajšieho prostredia alebo zvierat nemožno vylúčiť nahromadenie horľavého materiálu, ktorý by sa mohol zapáliť na horúcich častiach motora alebo výfukovej sústavy.

- Preto pravidelne kontrolujte, či sa v priestore motora alebo v oblasti výfu-

kovkej sústavy nenachádza horľavý cudzí materiál.

Podmienky

- Kľúč sa nachádza v dosahu antény (→ strana 46) a batéria kľúča nie je vybitá.

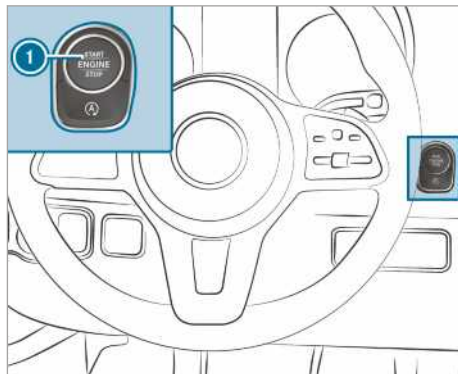

- **Zapnutie napájania napätím:** jedenkrát stlačte tlačidlo ①. Môžete zapnúť napríklad stierače.

Prívod napájania sa opäť vypne po splnení jednej z týchto podmienok:

- Dvere vodiča sú otvorené.
- Vodič dvakrát stlačí tlačidlo ①.

- **Zapnutie zapalaovania:** dvakrát stlačte tlačidlo ①. Na združenom prístroji sa rozsvietia kontrolky.

Zapalaovanie sa opäť vypne po splnení jednej z týchto podmienok:

- Vodič nenašartuje vozidlo v rámci 15 minút.
- Vodič jedenkrát stlačí tlačidlo ①.

Naštartovanie

Naštartovanie vozidla tlačidlom štart – stop

- ▲ VÝSTRAHA** Nebezpečenstvo nehody a zranenia v prípade ponechania detí vo vozidle bez dozoru

Ak by ste deti nechali vo vozidle bez dozoru, mohli by:

- otvoriť dvere, a tým ohroziť iné osoby alebo iných účastníkov premávky

- vystúpiť z vozidla, pričom by ich mohli zachytiť prechádzajúce vozidlá
- obsluhovať niektoré prvky výbavy vozidla, pričom by sa mohli napríklad príviknúť

Deti by okrem toho mohli uviesť vozidlo do pohybu tým, že napríklad:

- odbrzdia parkovaciú brzdou
 - vyradia parkovaciú polohu **P** automatickej prevodovky alebo zaradia neutrálnu polohu prevodovky s ručným radením
 - naštartujú motor
- Pri opúšťaní vozidla si kľúč vždy zoberte so sebou a vozidlo zamknite.
- Deti ani zvieratá nikdy nenechávajú vo vozidle bez dozoru.
- Kľúč uschovajte na mieste neprístupnom pre deti.

Podmienky

- Kľúč sa nachádza v dosahu antény (→ strana 46) a batéria kľúča nie je vybitá.

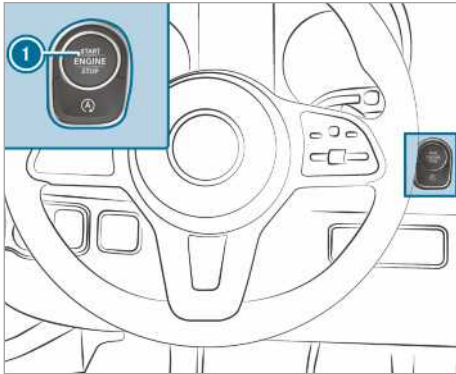

- **Vozidlá vybavené prevodovkou s ručným radením:** zošliapnite spojkový pedál.
- **Vozidlá vybavené automatickou prevodovkou:** prevodovku prepnite do polohy **P** alebo **N**.
- Šliapnite na brzdový pedál a jedenkrát stlačte tlačidlo ①.
- Ak vozidlo nenašartuje: vypnite nepotrebné spotrebiče a jedenkrát stlačte tlačidlo ①.
- Ak vozidlo opäť nenašartuje a na multifunkčnom displeji sa zobrazí hlásenie **Kľúč vložte do príslušného odkladacieho priestoru** pozri

návod na obsluhu: vozidlo naštartujte v núdzovom režime prevádzky.

Naštartovanie vozidla v núdzovom režime prevádzky

▲ VÝSTRAHA Nebezpečenstvo nehody a zranenia v prípade ponechania detí vo vozidle bez dozoru

Ak by ste deti nechali vo vozidle bez dozoru, mohli by:

- otvoriť dvere, a tým ohroziť iné osoby alebo iných účastníkov premávky
- vystúpiť z vozidla, pričom by ich mohli zachytiť prechádzajúce vozidlá
- obsluhovať niektoré prvky výbavy vozidla, pričom by sa mohli napríklad príviknúť

Deti by okrem toho mohli uviesť vozidlo do pohybu tým, že napríklad:

- odbrzdia parkovaciú brzdou
 - vyradia parkovaciú polohu **P** automatickej prevodovky alebo zaradia neutrálnu polohu prevodovky s ručným radením
 - naštartujú motor
- Pri opúšťaní vozidla si kľúč vždy zoberte so sebou a vozidlo zamknite.
- Deti ani zvieratá nikdy nenechávajú vo vozidle bez dozoru.
- Kľúč uschovajte na mieste neprístupnom pre deti.

Ak vozidlo nenašartuje a na multifunkčnom displeji sa zobrazí hlásenie **Kľúč vložte do príslušného odkladacieho priestoru** pozri [návod na obsluhu](#), vozidlo môžete naštartovať v núdzovom režime prevádzky.

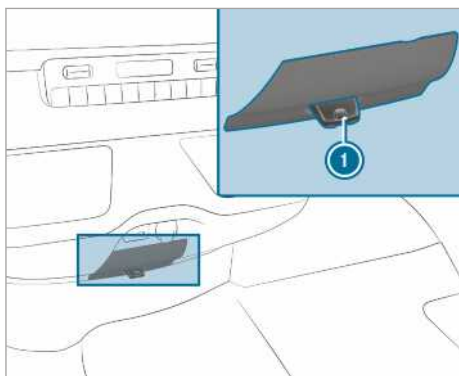

- ▶ Kľúč ❶ snímte zo zväzku kľúčov.
- ▶ Kľúč ❶ zastrčte do slotu. Vozidlo naštartuje po krátkom čase.
- ▶ Kľúč nechajte zastrčený počas celej jazdy.
- ▶ Po vytiahnutí kľúča ❶ zo slotu zostáva motor v chode.
- ▶ Kľúč ❶ dajte skontrolovať v kvalifikovanej odbornej dielni.

Ak vozidlo nenaštartuje:

- ▶ Kľúč ❶ nechajte zastrčený v slotu.
- ▶ **Vozidlá vybavené prevodovkou s ručným radením:** šliapnite na spojkový pedál.
- ▶ **Vozidlá vybavené automatickou prevodovkou:** šliapnite na brzdový pedál.
- ▶ Vozidlo naštartujte tlačidlom štart – stop.
- ❶ Tlačidlom štart – stop môžete zapnúť aj napájanie napätím alebo zapalovanie.

Pokyny na jazdenie v zábehu

Pri jazdení v rámci prvých 1 500 km treba šetriť motor:

- Jazdíte s premenlivou rýchlosťou a otáčkami.
- Najbližší vyšší prevodový stupeň zaradíte najneskôr, keď sa ručička otáčkomera dostane medzi $\frac{2}{3}$ stupnice a červenú oblasť stupnice otáčkomera.
- Vyhnite sa veľkému zaťažovaniu motora, napríklad jazde na plný plyn.
- Nebrzdíte ručným podradňovaním prevodových stupňov.
- S plynulým zvyšovaním otáčok a postupným zrýchľovaním vozidla na maximálnu rýchlosť začnite až po najjazdení 1 500 km.

- **Vozidlá vybavené automatickou prevodovkou:** plynový pedál nezošľapujte až za tlakový bod (podradenie dorazovým spínačom).

To platí aj po výmene motora alebo dielov hnacieho ústrojenstva.

Venujte pozornosť aj týmto pokynom na jazdenie v zábehu:

- Po expedícii alebo po oprave vozidla sa aktívuje samočinné základné nastavenie senzorky bezpečnostného jazdného systému ESP®; tento proces sa dokončí až po prejdení určitej dĺžky trasy. Úplná účinnosť systému sa dosiahne až po dokončení tohto procesu.
- Optimálna príľnavosť a brzdný účinok nových alebo vymenených brzdových obložení, brzdových kotúčov a pneumatík sa dosiahne až po najjazdení niekoľko sto kilometrov. Znížený brzdný účinok kompenzujte väčším tlakom na brzdový pedál.

Pokyny na jazdenie

Pokyny na jazdenie

- ⚠ **VÝSTRAHA** Nebezpečenstvo nehody v dôsledku predmetov v priestore na nohy vodiča

Predmety v priestore na nohy vodiča by mohli obmedziť dráhu pedálov alebo zablokovať zošliapnutý pedál.

V takom prípade by bola ohrozená bezpečnosť prevádzky vozidla aj bezpečnosť cestnej premávky.

- ▶ Všetky predmety vo vozidle bezpečne uložte tak, aby sa nemohli dostať do priestoru na nohy vodiča.
- ▶ Pri podlahových rohožiach a kobercoch sa postarajte o ich dôkladné upevnenie a dostatočný priestor na pohyb pedálov.
- ▶ Podlahové rohože ani koberce neukladajte na seba.

- ⚠ **VÝSTRAHA** Nebezpečenstvo nehody v dôsledku nevhodnej obuvi

Pri obsluhu pedálov by mohla prekážať aj nevhodná obuv, napríklad:

- topánky s hrubými podrážkami
- topánky s vysokými podpätkami
- papuče

- ▶ S cieľom bezpečnej obsluhy pedálov pri jazde vždy používajte vhodnú obuv.

▲ VÝSTRAHA Nebezpečenstvo nehody pri vypnutom zapaľovaní v dôsledku zamknutia volantu

Keď po zastavení vozidla vypnete zapaľovanie, na vozidlách vybavených prevodovkou s ručným radením sa zamkne volant.

Vozidlo už nemožno riadiť.

- ▶ Pred rolovaním vozidla zapnite zapaľovanie, aby sa zrušilo zamknutie volantu.

▲ VÝSTRAHA Nebezpečenstvo nehody pri vypnutí zapaľovania počas jazdy

Ak by ste počas jazdy vypli zapaľovanie, obmedzia sa bezpečnostne významné funkcie, prípadne by tieto funkcie vôbec nemuseli byť k dispozícii. Nemožno vylúčiť napríklad výpadok servoriadenia a posilnenia brzdnej sily.

V takom prípade by ste na riadenie aj brzdenie museli vynaložiť podstatne väčšiu silu.

- ▶ Počas jazdy nevypínajte zapaľovanie.

▲ NEBEZPEČENSTVO Ohrozenie života spalinami

Počas chodu spaľovacích motorov vznikajú jedovaté spaliny, napríklad oxid uhoľnatý. Vdychovanie týchto spalin má nepriaznivý účinok na zdravie a spôsobuje otravu.

- ▶ Motor nikdy nenechávajte naštartovaný v uzavretých priestoroch ani na miestach bez dostatočnej ventilácie.

▲ NEBEZPEČENSTVO Ohrozenie života jedovatými spalinami

Ak je zablokovaná koncová rúra výfuku, alebo ak nie je zabezpečená dostatočná ventilácia, do vozidla by sa mohli dostať jedovaté spaliny, najmä oxid uhoľnatý. Taký prípad by mohol nastať napríklad pri uviaznutí vozidla v snehu.

- ▶ Ak necháte v chode motor alebo nezávislé kúrenie, zabezpečte, aby vozidlo neobklopovala väčšia vrstva snehu, ktorá by mohla blokovať najmä koncovú rúru výfuku.

- ▶ Dostatočný prívod čerstvého vzduchu zabezpečte tak, že otvoríte okno na záveternej strane.

▲ VÝSTRAHA Nebezpečenstvo nehody v dôsledku prehriatia brzdovej sústavy

Ak by ste počas jazdy nechali nohu na brzdovom pedáli, nemožno vylúčiť prehriatie brzdovej sústavy.

V takom prípade sa predlžuje brzdná dráha a nemožno vylúčiť ani výpadok brzdovej sústavy.

- ▶ Brzdový pedál nikdy nepoužívajte ako oporu na nohu.
- ▶ Počas jazdy sa vyvarujte súčasného šliapnutia na brzdový aj na plynový pedál.

Pred zdolávaním dlhého a prudkého klesania musíte včas zaradiť nižší prevodový stupeň. Túto zásadu treba dodržiavať najmä na naloženom vozidle. Takto využijete brzdny účinok motora. Vďaka tomu odľahčíte brzdovú sústavu a predídete prehrievaniu brzd, ktoré prispieva k ich predčasnému opotrebovaniu.

! **UPOZORNENIE** Opatrebovanie brzdových obložení v dôsledku stáleho zošliapnutia brzdového pedála

- ▶ Počas jazdy sa vyhnite stálemu zošliapnutiu brzdového pedála.
- ▶ S cieľom využiť brzdny účinok motora včas zaradte nižší prevodový stupeň.

! **UPOZORNENIE** Poškodenie hnacieho ústrojenstva a motora pri rozjazde

- ▶ Motor nenechávajte zohriať na stojacom vozidle. Vozidlo uveďte ihneď do pohybu.
- ▶ Vysokým otáčkam aj plnému plynu sa vyhýbajte dovtedy, kým motor nedosiahne prevádzkovú teplotu.

! **UPOZORNENIE** Poškodenie katalyzátora nespáleným palivom

Chod motora je nepravdivý a vynecháva zapaľovanie.

Nespálené palivo by sa mohlo dostať do katalyzátora.

- ▶ Pridávajte len málo plynu.
- ▶ Príčinu dajte neodkladne odstrániť v kvalifikovanej odbornej dielni.

Informácie o jazdení na krátke vzdialenosti

Ak sa vozidlo používa prevažne na krátke vzdialenosti, v motorovom oleji by sa mohlo hromadiť palivo, čo by mohlo viesť k poškodeniu motora.

Vozidlá vybavené indikáciou poruchy (pri jazdení na krátke vzdialenosti)

Ak sa aktivuje niektorý z nasledujúcich spôsobov signalizácie, pri najbližšej príležitosti otáčky motora zvýšte nad hodnotu 2 000 1/min a túto hodnotu udržiavajte dovtedy, kým nezhasne kontrolka alebo hlásenie na displeji:

- Na združenom displeji sa rozsvieti kontrolka filtra pevných častíc spalín nafty.
Dodržte pokyny na regeneráciu (→ strana 128).
- Na multifunkčnom displeji sa zobrazí hlásenie **Filter spalín Jazdíte s vysokými otáčkami**
Pozrite návod na obsluhu.

Na vozidlách vybavených automatickou prevodovkou podradte na nižší prevodový stupeň (→ strana 133).

Na vozidlách vybavených funkciou ECO štart – stop vypnite túto funkciu.

Takto dosiahnuté zvýšenie teploty spalín podporí proces samočistiaceho spaľovania obsahu filtra pevných častíc.

Ak by kontrolka alebo hlásenie na displeji nezhasli cca po 40 minútach, neodkladne sa obráťte na kvalifikovanú odbornú dielňu.

Vozidlá bez indikácie poruchy (pri jazdení na krátke vzdialenosti)

Pri používaní vozidla prevažne na krátke vzdialenosti treba každých 500 km absolvovať 20-minútovú jazdu po diaľnici alebo medzimestskú jazdu. Takto podporíte regeneráciu filtra pevných častíc.

Poznámky o obmedzení rýchlosti

- ▲ **VÝSTRAHA** Nebezpečenstvo nehody v dôsledku prekročenia indexu nosnosti pneumatík alebo prípustného rýchlostného indexu

Pri prekročení uvedeného indexu nosnosti pneumatík alebo prípustného rýchlostného indexu nemožno vylúčiť poškodenie a roztrhnutie pneumatík.

- ▶ Používajte len typy a rozmery pneumatík, ktoré boli schválené na daný typ vozidla.
- ▶ Dodržte rýchlostný index aj nosnosť pneumatík, ktoré sú potrebné pre vaše vozidlo.

Ako vodič sa musíte informovať o maximálnej prípustnej rýchlosti, ktorá vyplýva z druhu a rozmerov kolies na vozidle (pneumatiky a tlak v pneumatikách). Dodržte najmä zákonné ustanovenia príslušnej krajiny týkajúce sa pneumatík. Rýchlosť možno obmedziť permanentne.

Na naprogramovanie obmedzenia rýchlosti vám výrobca vozidiel Mercedes-Benz odporúča navštíviť kvalifikovanú odbornú dielňu.

Na vozidlách vybavených obmedzovačom rýchlosti môžete rýchlosť vozidla dočasne a/alebo permanentne obmedziť prostredníctvom palubného počítača (→ strana 161).

Počas predchádzania si treba uvedomiť, že po dosiahnutí naprogramovanej hodnoty obmedzenia rýchlosti sa automaticky aktivuje regulácia otáčok motora.

Pri zdolávaní klesania nemožno vylúčiť prekročenie hodnoty obmedzenia rýchlosti. V prípade potreby pribrzdite.

Na dosiahnutie hodnoty obmedzenia rýchlosti vás upozornia hlásenia na displeji.

Informácie o cestách do zahraničia

Servis

Aj v zahraničí je k dispozícii hustá sieť autorizovaných servisov Mercedes-Benz. Uvedomte si, že napriek tomu nemusia byť ihneď k dispozícii všetky servisné zariadenia alebo náhradné diely. Príslušné zoznamy dielní získate v servisnom stredku Mercedes-Benz.

Palivo

V niektorých krajinách sú k dispozícii iba palivá s nižším oktánovým číslom alebo so zvýšeným obsahom síry.

V krajinách so zvýšeným obsahom vody v motorovej naftě vám spoločnosť Mercedes-Benz odporúča montáž filtra paliva s odlučovačom vody.

Nevhodné palivo by mohlo poškodiť motor. Informácie súvisiace s témou paliva získate v kapitole „Palivo“ (→ strana 367).

Informácie o preprave železnicou

V niektorých krajinách môžu pri preprave vozidla železnicou platiť obmedzenia z dôvodu rôznej

výšky tunelov a rôznych prepravných predpisov, prípadne si takáto preprava vyžaduje špeciálne opatrenia.

Potrebné informácie získate v každom autorizovanom servise Mercedes-Benz.

Pokyny týkajúce sa brzd

⚠ VÝSTRAHA Nebezpečenstvo šmyku a nehody v dôsledku podradenia na šmykľavej vozovke

Ak jazdíte na šmykľavej vozovke, pri podradení s cieľom zvýšiť brzdný účinok motora nemožno vylúčiť stratu príľnavosti hnacích kolies.

- ▶ Pri jazde na šmykľavej vozovke sa brzdný účinok motora nesnažte zvýšiť pomocou podradenia.

⚠ VÝSTRAHA Nebezpečenstvo nehody v dôsledku prehriatia brzdovej sústavy

Ak by ste počas jazdy nechali nohu na brzdom pedáli, nemožno vylúčiť prehriatie brzdovej sústavy.

V takom prípade sa predlžuje brzdná dráha a nemožno vylúčiť ani výpadok brzdovej sústavy.

- ▶ Brzdový pedál nikdy nepoužívajte ako oporu na nohu.
- ▶ Počas jazdy sa vyvarujte súčasného šliapnutia na brzdový aj na plynový pedál.

Trasy s klesaním

Pri zdolávaní dlhého a prudkého klesania musíte zohľadniť tieto pokyny:

- Vo vozidlách vybavených automatickou prevodovkou včas podradte na rozsah radenia **2** alebo **1**, aby motor pracoval pri stredných až vyšších otáčkach (→ strana 133).
- Vo vozidlách vybavených prevodovkou s ručným radením včas zaradte nižší prevodový stupeň, aby motor pracoval pri stredných až vyšších otáčkach.

- ⓘ Ak je zapnutý TEMPOMAT alebo obmedzovač rýchlosti, taktiež včas zmeňte rozsah radenia. Zohľadnite aj pokyny na jazdu (→ strana 118)

Na udržanie rýchlosti takto využijete brzdný účinok motora a nemusíte toľko brzdiť. Vďaka tomu odľahčíte prevádzkovú brzdú a predídete jej pre-

hrievaniu, ktoré je spojené s predčasným opotrebovaním brzd.

Veľké a malé zaťaženie

⚠ VÝSTRAHA Nebezpečenstvo nehody v dôsledku prehriatia brzdovej sústavy

Ak by ste počas jazdy nechali nohu na brzdom pedáli, nemožno vylúčiť prehriatie brzdovej sústavy.

V takom prípade sa predlžuje brzdná dráha a nemožno vylúčiť ani výpadok brzdovej sústavy.

- ▶ Brzdový pedál nikdy nepoužívajte ako oporu na nohu.
- ▶ Počas jazdy sa vyvarujte súčasného šliapnutia na brzdový aj na plynový pedál.

Po veľkom zaťažení brzd vozidlo neodstavujte hneď. Pred odstavením vozidla ešte chvíľu pokračujte v jazde. Brzdy sa rýchlejšie ochladia prúdením vzduchu pri jazde.

Ak si jazda nevyžaduje väčšie zaťaženie brzdy, príležitostne sa treba presvedčiť o účinnosti brzd. O účinnosti brzd sa môžete presvedčiť tak, že pri vyššej rýchlosti jazdy a pri súčasnom zohľadnení aktuálnej dopravnej situácie vyvoláte prudšie spomalenie vozidla zabrzdnením. Takto dosiahnete lepší záber brzdy.

Mokrú vozovku

Ak pri hustom daždi dlhší čas jazdíte bez brzdenia, pri prvom zabrzdnení nemožno vylúčiť oneskorenú reakciu brzdy. Podobne by mohli brzdy reagovať aj po umytí vozidla v umývacom zariadení alebo po prejazde cez hlbokú vodu. V takom prípade sa vyžaduje energetickejšie zošliapnutie brzdového pedála. Od vozidla pred vami dodržte väčší odstup.

Po jazde na mokrej vozovke a po umytí vozidla v umývacom zariadení vozidlo prudšie zabrzдите, pričom zohľadnite aktuálnu dopravnú situáciu. V dôsledku zahriatia pri brzdení sa usušia brzdové kotúče, čo prispieva k ich ochrane proti korózii.

Znížený brzdný účinok na cestách ošetrených posypovým materiálom na báze soli:

- V dôsledku solného povlaku na brzdových kotúčoch a brzdových obloženiach by sa mohla podstatne predĺžiť brzdná dráha vozidla, prípadne nemožno vylúčiť ani jednostranné brzdenie.

- Dodržiavajte dostatočne veľký bezpečnostný odstup od vozidla idúceho vpredu.

Odstránenie solného povlaku:

- Príležitostne zabrzďte, pričom zohľadnite dopravnú situáciu.
- Na konci jazdy aj na začiatku ďalšej jazdy opatrne šliapnite na brzdový pedál.

Nové brzdové kotúče a brzdové obloženia

Optimálny brzdny účinok nových brzdových obložení a brzdových kotúčov sa dosiahne až po jazdení niekoľkých 100 km.

Znížený brzdny účinok kompenzujte väčším tlakom na brzdový pedál. Výrobca vozidiel Mercedes-Benz vám z bezpečnostných dôvodov odporúča, aby ste si dali namontovať len brzdové kotúče a brzdové obloženia schválené výrobcom vozidiel Mercedes-Benz.

Iné brzdové kotúče alebo brzdové obloženia by mohli negatívne ovplyvniť bezpečnosť vozidla.

Brzdové kotúče a brzdové obloženia vymeňte vždy na celej náprave. Pri výmene brzdových kotúčov vždy použite nové brzdové obloženia.

Parkovacia brzda

▲ VÝSTRAHA Nebezpečenstvo šmyku a nehody pri spomalení vozidla pomocou parkovacej brzdy

Ak by ste vozidlo museli spomaliť pomocou parkovacej brzdy, brzdná dráha bude podstatne dlhšia a súčasne nemožno vylúčiť zablokovanie kolies. Hrozí zvýšené nebezpečenstvo šmyku a nehody.

- ▶ Na spomalenie vozidla používajte prevádzkovú brzdú.
- ▶ Pritom sa vyhnite príliš energickému zatiahnutiu parkovacej brzdy.
- ▶ Ak by sa zablokovali kolesá, parkovaciu brzdú ihneď odbrzdíte do tej miery, aby sa opäť začali otáčať kolesá.

Vozidlá vybavené manuálnou parkovacou brzdou

Pri jazde po mokrej vozovke alebo po znečistenom povrchu sa do parkovacej brzdy môže dostať posypová soľ alebo nečistota. V dôsledku toho dochádza ku korózii a k zníženiu brzdneho účinku.

S cieľom predísť takýmto dôsledkom z času na čas jazdite s mierne zatiahnutou parkovacou brzdou.

V takom prípade prejdite cca 100 m rýchlosťou maximálne 20 km/h.

Pri spomalení vozidla pomocou parkovacej brzdy sa nerozsvietia brzdové svetidlá.

Informácie o jazdení za mokra

Akvaplaning

▲ VÝSTRAHA Akvaplaning v dôsledku nedostatočnej hĺbky dezénu pneumatík

V závislosti od hĺbky vody na vozovke nemožno napriek dostatočnej hĺbke dezénu pneumatík a nízkej rýchlosti jazdy vylúčiť akvaplaning.

- ▶ Vyhybajte sa vyjazdeným koľajam a brzďte opatrne.

Pri jazde počas intenzívnych zrážok alebo v podmienkach, pri ktorých by sa mohol vyskytnúť akvaplaning, dodržte tieto zásady:

- Znížte rýchlosť jazdy.
- Vyhybajte sa vyjazdeným koľajam na vozovke.
- Brzdite opatrne.

Prejazd cez vodu na ceste

Nezabúdajte nato, že vozidlá idúce vpredu alebo v protismere, vytvárajú vlny. V dôsledku toho nemožno vylúčiť prekročenie maximálnej prípustnej výšky hladiny vody. Bezpodmienečne dodržte tieto pokyny. V opačnom prípade nemožno vylúčiť poškodenie motora, elektrickej sústavy aj prevodovky.

Ak by ste s vozidlom museli prejsť cez vodu, ktorá sa nahromadila na ceste, dodržte tieto zásady:

- Pokojná hladina vody nesmie siahať vyššie ako po dolnú hranu predného nárazníka.
- Pri brodení sa vozidlo môže pohybovať len krokom.

Pri vozidlách s náhonom na všetky kolesá venujte pozornosť aj pokynom na prejazd cez vodu v teréne (→ strana 123).

Informácie o jazdení v zime

▲ NEBEZPEČENSTVO Ohrozenie života jedovatými spalinami

Ak je zablokovaná koncová rúra výfuku, alebo ak nie je zabezpečená dostatočná ventilácia, do vozidla by sa mohli dostať jedovité spaliny, najmä oxid uhoľnatý. Taký prípad by

mohol nastať napríklad pri uviaznutí vozidla v snehu.

- ▶ Ak necháte v chode motor alebo nezávislé kúrenie, zabezpečte, aby vozidlo neobklopovala väčšia vrstva snehu, ktorá by mohla blokovať najmä koncovú rúru výfuku.
- ▶ Dostatočný prívod čerstvého vzduchu zabezpečte tak, že otvoríte okno na záveternej strane.

▲ VÝSTRAHA Nebezpečenstvo šmyku a nehody v dôsledku podradenia na šmykľavej vozovke

Ak jazdíte na šmykľavej vozovke, pri podradení s cieľom zvýšiť brzdný účinok motora nemožno vylúčiť stratu priľnavosti hnacích kolies.

- ▶ Pri jazde na šmykľavej vozovke sa brzdný účinok motora nesnažte zvýšiť pomocou podradenia.

Na vozidlách vybavených automatickou prevodovkou je prípustné len krátko rolovanie so zaradenou polohou neutrálu **N**. Dlhšie otáčanie kolies, napríklad pri odťahovaní, vedie k poškodeniu prevodovky.

Ak by hrozil šmyk vozidla, alebo ak by ste ani pri nízkej rýchlosti nedokázali zastaviť, urobte tieto opatrenia na stabilizovanie vozidla:

- Automatickú prevodovku prepnite do polohy neutrálu **N**.
- Prevodovku s ručným radením zaradte do polohy neutrálu alebo rozpojte spojku.
- Vozidlo sa pokúste udržať pod kontrolou pomocou vhodnej korekcie riadenia.

Na klzkej vozovke jazdíte veľmi opatrne. Vyhňte sa prudkému zrýchľovaniu a brzdeniu, ako aj náhlym zmenám smeru jazdy.

Vozidlo dajte včas pripraviť na zimu v kvalifikovanej odbornej dielni.

Dodržte pokyny v časti Poznámky o snehových refaziach (→ strana 327).

Pri jazdení v zimných podmienkach pravidelne kontrolujte vozidlo a odstráňte z neho sneh aj ľad.

Ak by sa v oblasti nasávania vzduchu, pohyblivých častí, náprav a podbehov kolies nahromadil sneh alebo ľad, najmä po primrznutí by mohol spôsobiť tieto problémy:

- obmedzenie nasávania vzduchu
- poškodenie častí vozidla
- poruchy funkčnosti v dôsledku obmedzenia konštrukčne danej pohyblivosti častí vozidla (napr. obmedzenie možného natočenia volantu)

V prípade poškodenia vozidla upovedomte kvalifikovanú odbornú dielňu.

Informácie o jazdení v teréne

▲ VÝSTRAHA Nebezpečenstvo nehody pri nedodržaní zásady o jazdení po svahoch rovnobežne so spádovou priamkou

Pri jazde križom po svahu alebo pri otáčaní na svahu hrozí sklznutie vozidla nabok, prevalenie a prevrátenie.

- ▶ Po svahu vždy jazdite rovnobežne so spádovou priamkou (priamo smerom hore alebo smerom dolu) a vyvarujte sa otáčania.

▲ VÝSTRAHA Nebezpečenstvo zranenia v dôsledku pôsobenia odstredivých síl pri jazdení v teréne

V dôsledku nerovnosti podkladu pôsobia pri jazde v teréne na vaše telo zo všetkých smerov sily zrýchlenia.

Hrozí nebezpečenstvo katapultovania zo sedadla.

- ▶ Aj pri jazdení v teréne sa vždy pripútajte bezpečnostným pásom.

▲ VÝSTRAHA Nebezpečenstvo zranenia rúk pri prejazde cez prekážky

Pri jazde cez prekážky alebo vo vyjazdených koľajach by spätné rázy volantu mohli spôsobiť zranenie rúk.

- ▶ Volant vždy pevne držte obidvoma rukami.
- ▶ Pri prekonávaní prekážok počítajte s krátkodobým zvýšením sily potrebnej na riadenie.

▲ VÝSTRAHA Nebezpečenstvo požiaru pri kontakte horľavých materiálov s horúcimi časťami výfukovej sústavy

Pri kontakte horľavých materiálov ako lístie, tráva alebo konáre s horúcimi časťami výfukovej sústavy nemožno vylúčiť vzniknutie týchto materiálov.

- ▶ Pri jazde po nespevnených cestách alebo v teréne pravidelne kontrolujte spodok vozidla.
- ▶ Odstráňte najmä zaseknuté časti rastlín alebo iné horľavé materiály.
- ▶ V prípade poškodenia vozidla neodkladne upovedomte kvalifikovanú odbornú dielňu.

! UPOZORNENIE Poškodenie vozidla pri jazdení v teréne

Pri jazdení po nespevnených cestách alebo v teréne by sa na spodnej strane vozidla a v oblasti kolies alebo pneumatík mohli zakliesniť cudzie predmety, čo by mohlo viesť k poškodeniu vozidla.

Cudzie predmety by mohli spôsobiť tieto poškodenia:

- poškodenie podvozka, palivovej nádrže alebo brzdovej sústavy
- narušenie vyváženia rotujúcich častí a následné vibrácie
- ▶ Pravidelne odstraňujte zakliesnené cudzie predmety, napríklad kamienky a konáre.
- ▶ Po skončení jazdy v teréne dôkladne kontrolujte, či vozidlo nie je poškodené.
- ▶ V prípade poškodenia vozidlo dajte skontrolovať v kvalifikovanej odbornej dielni.

Pri jazdení po nespevnených cestách alebo v teréne pravidelne kontrolujte spodok vozidla, kolesá aj pneumatiky. Odstráňte najmä zaseknuté cudzie predmety, napríklad kamienky a konáre.

Dodržiňte pokyny týkajúce sa takýchto cudzích predmetov, inak hrozí:

- poškodenie podvozka, palivovej nádrže alebo brzdovej sústavy
- narušenie vyváženia rotujúcich častí a následné spôsobenie vibrácií

- katapultovanie predmetov počas ďalšej jazdy

V prípade poškodenia vozidla upovedomte kvalifikovanú odbornú dielňu.

Pri výraznom nakláňaní vozidla počas jazdenia v teréne musí byť zaručená dostatočná náplň príslady AdBlue®. Pred jazdou v teréne preto zabezpečte náplň minimálne 10 litrov.

Pri jazdení v teréne alebo na stavenisku by sa do bŕzd mohol dostať cudzí materiál, napríklad piesok, blato alebo voda; tento materiál by sa mohol zmiešať aj s olejom. To by mohlo viesť k zníženiu brzdného účinku alebo k úplnému výpadku brzdy, ktorý by mohol byť zapríčinený aj zvýšeným opotrebovaním. V závislosti od vniknutého materiálu sa zmenia aj brzdne vlastnosti vozidla. Po jazde v teréne očistite brzdy. Ak by ste potom zaregistrovali zníženie brzdného účinku alebo trecie zvuky, brzdovú sústavu neodkladne dajte skontrolovať v kvalifikovanej odbornej dielni. Spôsob jazdy prispôsobte zmeneným brzdovým vlastnostiam.

Jazdenie v teréne alebo na stavenisku zvyšuje možnosť rôznych poškodení vozidla, ktoré by neskôr mohli viesť k výpadku agregátov alebo systémov. Spôsob jazdy prispôsobte podmienkam v teréne. Jazdite pozorne. Poškodenia vozidla neodkladne dajte odstrániť v kvalifikovanej odbornej dielni.

Pri zdolávaní ťažko zjazdného terénu nezaraďujte neutrál ani nezošliapujte spojkový pedál. Pri pokuse o spomalenie vozidla pomocou prevádzkovej brzdy by ste mohli stratiť kontrolu nad vozidlom. Ak vozidlo nedokáže zdolať prudké stúpanie, jazdu späť absolvujte so zaradenou spiatočkou.

Pri nakladaní vozidla pred jazdou v teréne alebo na stavenisku dbajte na čo najnižšiu polohu ťažiska vozidla.

Kontrolný zoznam úkonov pred jazdou v teréne

- Skontrolujte (→ strana 186) a v prípade potreby doplňte (→ strana 142) zásobu paliva aj príslady AdBlue®.
- **Motor:** skontrolujte stav oleja a v prípade potreby olej doplňte (→ strana 294). Pred zdolávaním extrémnych stúpaní a klesaní doplňte olej až po značku maxima.

i Na extrémnych stúpaniach alebo klesaniach by sa na multifunkčnom displeji mohol zobraziť symbol . Ak ste predtým stav oleja v motore doplnili na maximum, nemá to žiadny vplyv na bezpečnosť prevádzky motora.

- **Náradie vozidla:** skontrolujte, či je funkčný zdvihák (→ strana 351).
- Zabezpečte, aby sa vo vozidle nachádzal kľúč na kolesá (→ strana 351), drevená podložka pod zdvihák, pevné ťažné lano, sklopný rýľ a podkladací klin.
- **Pneumatiky a disky:** skontrolujte hĺbku dezénu pneumatík (→ strana 326) aj tlak v pneumatikách (→ strana 344).

Pravidlá pri jazdení v teréne

Vždy rešpektujte svetlú výšku vozidla a vyhňte sa prekážkam, napríklad príliš hlbokým vyjazdeným kofajam.

Pri jazde cez prekážky nemožno vylúčiť poškodenie napríklad týchto častí vozidla:

- podvozok
- hnacie ústrojenstvo
- palivové nádrže a zásobníky na stlačený vzduch

V teréne preto vždy jazdite pomaly. Ak musíte prekonať väčšie prekážky, dajte sa navádzať spoločajzdom.

- i** Výrobca vozidiel Mercedes-Benz odporúča, aby ste vo vozidle mali aj lopatu a vyslobodzovacie lano so závesnými okami.
- Postarajte sa o bezpečné uloženie alebo upevnenie batožiny aj nákladu (→ strana 78).
- Pred jazdou v teréne zastavte a zaradte nízky prevodový stupeň.
- **Vozidlá vybavené funkciou DSR:** pri zdolávaní klesaní zapnite funkciu DSR (→ strana 137).
- **Vozidlá vybavené náhonom na všetky kolesá:** zapnite náhon na všetky kolesá (→ strana 135) a v prípade potreby zapnite terénnu redukciu LOW RANGE (→ strana 136).
- Ak to vyžaduje podklad, počas rozjazdu krátko vypnite funkciu ASR (→ strana 135).
- V teréne vždy jazdite s naštartovaným motorom a zaradeným prevodovým stupňom.
- Jazdite pomaly a plynulo. V mnohých situáciách treba jazdiť krokom.

- Vyvarujte sa pretáčania hnacích kolies.
- Vždy dbajte na to, aby kolesá mali kontakt so zemou.
- V neznámom neprehľadnom teréne vždy jazdite maximálne opatrne. V prípade potreby vystúpte z vozidla a pre istotu si vopred prehlídnite priechod príslušnou časťou terénneho úseku.
- Dávajte pozor na prekážky ako kamene, jamy, pne stromov a brázdy.
- Vyhýbajte sa okrajovým zónam, v ktorých by mohlo dôjsť k zosunutiu podkladu.

Pravidlá pre prejazd cez vodu v teréne (vozidlá s náhonom na všetky kolesá)

- Dodržte bezpečnostné pokyny aj všeobecné pokyny na jazdenie v teréne.
- Pred prejazdom cez vodu skontrolujte hĺbku a vlastnosti zavodnenej plochy. Maximálna hĺbka vody je 60 cm.
- Klimatizačný systém je vypnutý (→ strana 105).
- Nezávislé kúrenie je vypnuté (→ strana 111).
- Zapnite náhon na všetky kolesá (→ strana 135) a na vozidlách s terénnou redukciou zapnite prevodový pomer LOW RANGE (→ strana 136).
- Zvoľte zúžený rozsah radenia **1** alebo **2**.
- Vyhňte sa vysokým otáčkam motora.
- Jazdite pomaly a plynulo, nie rýchlejšie ako krokom.
- Dbajte na to, aby sa počas jazdy nevytvorila čelná vlna.
- Po prejazde cez vodu brzdy vysušte pomocou opakovaného brzdenia.

Po prejazde zavodnenej plochy, ktorej hĺbka bola väčšia ako 50 cm, bezpodmienečne skontrolujte všetky kvapalinové náplne vozidla, či do nich neprenikla voda.

Kontrolný zoznam úkonov po jazde v teréne

Ak by ste po jazde v teréne zistili poškodenie vozidla, neodkladne vyhľadajte kvalifikovanú odbornú dielňu a dajte skontrolovať vozidlo.

Jazda v teréne predstavuje väčšie zaťaženie vozidla ako pri normálnej cestnej prevádzke. Po jazde v ťažko jazdnom teréne skontrolujte vozidlo. Takto možno včas identifikovať poškodenie vozidla, čím sa zníži riziko nehody pre vás aj ostatných účastníkov premávky. Pred jazdou po verejných komunikáciách dôkladne očistite vozidlo.

Po jazde v teréne alebo na stavenisku a pred jazdou po verejných komunikáciách dodržte nasledujúce body:

- **Vozidlá vybavené funkciou DSR:** vypnite funkciu DSR (→ strana 137).
- **Vozidlá vybavené náhonom na všetky kolesá:** vypnite náhon na všetky kolesá (→ strana 135).
- Zapnite ASR (→ strana 135).
- Očistite vonkajšie osvetlenie, najmä svetlomety a zadné svetidlá, pričom skontrolujte, či nie sú poškodené.
- Očistite prednú aj zadnú tabuľku s evidenčným číslom vozidla.
- Očistite sklá, okná aj vonkajšie zrkadlá.
- Očistite stúpadlá, nástupné priestory aj držadlá. Takto sa zníži riziko pošmyknutia.
- Disky a pneumatiky, podkolia aj spodok vozidla očistite prúdom vody. Takto dosiahnete zvýšenie priľnavosti k podkladu, najmä na mokrej vozovke.
- Disky a pneumatiky a podkolia skontrolujte so zameraním na zaseknuté cudzie predmety, prípadné cudzie predmety odstráňte. Zaseknuté cudzie predmety by mohli poškodiť disky aj pneumatiky a pri jazde nemožno vylúčiť katapultovanie týchto predmetov.
- Spodok vozidla skontrolujte so zameraním na zakliesnené konáre alebo časti rastlín, prípadné cudzie predmety odstráňte.
- Po prevádzke v piesku, blate, štrku, vode alebo pri podobnom zaťažení v špinavom prostredí očistite brzdové kotúče, brzdové obloženia aj kĺby náprav.
- Celú podlahovú skupinu, pneumatiky, disky, štruktúru karosérie, brzdu, riadenie, podvozok aj výfukovú sústavu skontrolujte so zameraním na poškodenie.
- Skontrolujte bezpečné fungovanie prevádzkovej brzdy, napríklad pomocou skúšky brzdy.
- Ak by sa po jazde v teréne objavili silné vibrácie, kolesá aj hnacie ústrojenstvo skontrolujte so zameraním na prítomnosť cudzích telies. Prípadné cudzie telesá odstráňte, lebo by mohli narušiť vyváženie rotujúcich častí, a tak spôsobiť vibrácie. Pri poškodení kolies a hnacieho ústrojenstva neodkladne vyhľadajte kvalifikovanú odbornú dielňu.

Informácie o jazdení v horách

Vozidlá vybavené dieselovým motorom: prevádzková bezpečnosť dieselového motora je zaručená do nadmorskej výšky 2 500 m. Túto nadmorskú výšku môžete krátkodobo prekročiť, napríklad pri jazde cez priesmyky. Nejazdite trvale v nadmorskej výške nad 2 500 m. Inak by ste mohli poškodiť dieselový motor.

Pri jazde v horách si treba uvedomiť, že so stúpajúcou nadmorskou výškou klesá výkon motora, a tým aj stúpavosť pri rozjazde. Pri jazdení v nadmorskej výške nad 2 500 m nemáte k dispozícii funkciu ECO štart. Pokyny na brzdenie pri zdoľavaní klesaní nájdete v časti Pokyny na brzdenie (→ strana 121).

Funkcia ECO štart – stop

Spôsob fungovania funkcie ECO štart – stop

Motor sa vypne automaticky po splnení týchto podmienok:

- **Vozidlá vybavené prevodovkou s ručným radením:** vodič spomalí vozidlo zabrzdzením, pri malej rýchlosti zaradí neutrál [N] a potom odtiahne nohu zo spojkového pedála.
- **Vozidlá vybavené automatickou prevodovkou:** prevodovka je v polohe [D] alebo [N] a vodič zastaví vozidlo.
- Vozidlo spĺňa všetky podmienky automatického vypnutia motora.

Ak vozidlo stojí, na multifunkčnom displeji sa zobrazí symbol [A]. Ak vozidlo nespĺňa všetky podmienky automatického vypnutia motora, na multifunkčnom displeji sa zobrazí symbol [A].

Motor sa naštartuje automaticky v týchto prípadoch:

- **Vozidlá vybavené prevodovkou s ručným radením:** vodič šliape na spojkový pedál.
- **Vozidlá vybavené prevodovkou s ručným radením:** vodič zaradí spätočku [R].
- **Vozidlá vybavené automatickou prevodovkou:** prevodovka je v polohe [D], funkcia HOLD nie je aktívna a vodič odtiahne nohu z brzdového pedála.
- **Vozidlá vybavené automatickou prevodovkou:** vodič prepne z parkovacej polohy [P] do inej polohy prevodovky.
- **Vozidlá vybavené automatickou prevodovkou:** vodič prepne prevodovku do polohy [D] alebo [R].

- Vodič šliapne na plynový pedál.
- Stav vozidla vyžaduje automatické naštartovanie motora.

Ak bol motor vypnutý funkciou ECO štart – stop a vystúpite z vozidla, zaznie výstražný tón. Okrem toho sa na multifunkčnom displeji zobrazí hlásenie **Voz. je priprav. na prevádzku Pred opustením vozidla vypnite zapalovanie**. Ak nevypnete zapalovanie, zapalovanie sa vypne automaticky po jednej minúte.

Vypnutie alebo zapnutie funkcie ECO štart – stop

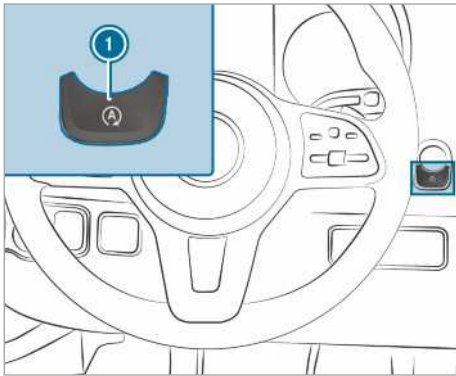

- ▶ Stlačte tlačidlo ①.
- Pri vypnutí alebo zapnutí funkcie ECO štart – stop sa na združenom prístroji zobrazí príslušná indikácia.
- ① Na vypnutie funkcie ECO štart – stop poukazuje v stave státia vozidla indikácia na združenom prístroji.

Funkcia ukazovateľa ECO

Ukazovateľ ECO sumarizuje vaše správanie od začiatku až do konca jazdy a podporuje štýl jazdy so zreteľom na spotrebu paliva.

Spotrebu paliva môžete ovplyvniť nasledujúcim spôsobom:

- Jazdite predvídavo.
- Riad'te sa odporúčaniami radenia.

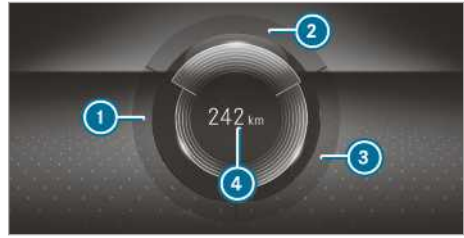

Združený displej s farebným displejom

Popis segmentu jasne svieti, vonkajší okraj svieti a segment sa vyplnía pri nasledujúcom spôsobe jazdy:

- ① **ZRÝCHLENIE**: mierne zrýchľovanie
- ② **ROVNOMERNÁ JAZDA**: rovnomerná rýchlosť
- ③ **JAZDA ZOTRVAČNOSŤOU**: mierne spomaľovanie a roľovanie

Popis segmentu je sivý, vonkajší okraj je tmavý a segment sa vyprázdňuje pri nasledujúcom spôsobe jazdy:

- ① **ZRÝCHLENIE**: športové zrýchľovanie
- ② **ROVNOMERNÁ JAZDA**: častá zmena rýchlosti
- ③ **JAZDA ZOTRVAČNOSŤOU**: prudké brzdenie

Ak ste jazdili s optimálnou spotrebou:

- Tri segmenty sú súčasne úplne vyplnené.
- Lemovanie všetkých troch segmentov sa rozsvieti.

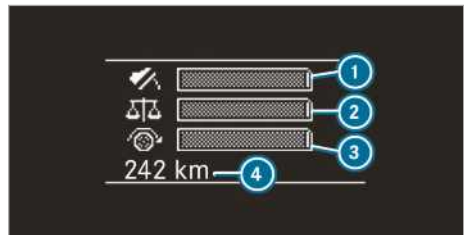

Združený displej s čiernobielym displejom

Stĺpce sa plnia pri nasledujúcom spôsobe jazdy:

- ① mierne zrýchľovanie
- ② rovnomerná rýchlosť
- ③ mierne spomaľovanie a roľovanie

Stĺpce sa vyprázdňujú pri nasledujúcom spôsobe jazdy:

- ① športové zrýchľovanie
- ② častá zmena rýchlosti
- ③ prudké brzdenie

Na displeji sa okrem toho zobrazí predĺženie dojazdu ④ **Bonus XXX km Od štartu** alebo **XXX km Od štartu**, ktoré ste dosiahli vaším štýlom jazdy v porovnaní s veľmi športovým štýlom jazdy. Toto predĺženie dojazdu nezodpovedá žiadnej konkrétnej úspore paliva.

Filter pevných častíc spalín nafty

Upozornenia o regenerácii

⚠ NEBEZPEČENSTVO Ohrozenie života spalínami

Počas chodu spaľovacích motorov vznikajú jedovaté spaliny, napríklad oxid uhoľnatý. Vdychovanie týchto spalín má nepriaznivý účinok na zdravie a spôsobuje otravu.

- ▶ Motor nikdy nenechávajte naštartovaný v uzavretých priestoroch ani na miestach bez dostatočnej ventilácie.

⚠ VÝSTRAHA Nebezpečenstvo požiaru pri kontakte s horúcimi časťami výfukovej sústavy

Pri kontakte horľavých materiálov ako lístie, tráva alebo konáre s horúcimi časťami výfukovej sústavy alebo s prúdom spalín nemožno vylúčiť vznietenie týchto materiálov.

- ▶ Vozidlo zaparkujte tak, aby sa horľavé materiály nemohli dostať do kontaktu s horúcimi časťami vozidla.
- ▶ Vyhňte sa parkovaniu na suchej lúke alebo na zožatom obilnom poli.

Ak sa vozidlo používa prevažne na krátke vzdialenosti alebo sa využíva v rámci statickej prevádzky s vedľajším náhonom, nemožno vylúčiť poruchy automatického čistenia filtra pevných častíc. To by mohlo spôsobiť nadmerné zanesenie filtra pevných častíc a zníženie výkonu motora.

- ① Ak je vozidlo vybavené ukazovateľom zanesenia filtra pevných častíc alebo ukazovateľom regenerácie, zobrazenie príslušného ukazovateľa možno vyvolať na multifunkčnom displeji. Prostredníctvom ukazovateľa regenerácie možno v prípade potreby požiadať

o regeneráciu filtra pevných častíc (→ strana 128).

- ① Pravidelná regenerácia filtra pevných častíc môže zabrániť poruchám, zriadeniu motorového oleja a zníženiu výkonu motora.

! **UPOZORNENIE** Poškodenie horúcimi spalínami

Počas regenerácie unikajú z koncovej rúry výfuku veľmi horúce spaliny.

- ▶ Počas regenerácie dodržte od ostatných objektov vzdialenosť minimálne 2 m, napríklad od parkujúcich vozidiel.

Spustenie a zrušenie regenerácie

Podmienky

- Všetky systémové podmienky sú splnené.
- Filter pevných častíc spalín nafty je zanesený na viac ako 50 %.
- Vozidlo ide.

- ① Ak je vozidlo vybavené ukazovateľom zanesenia filtra pevných častíc alebo ukazovateľom regenerácie, zobrazenie príslušného ukazovateľa možno vyvolať na multifunkčnom displeji. Prostredníctvom ukazovateľa regenerácie možno v prípade potreby vyžiadať regeneráciu filtra pevných častíc. (→ strana 128)

Palubný počítač:

➔ **Servis** ➔ **Filter pevných častíc**

! **UPOZORNENIE** Poškodenie horúcimi spalínami

Počas regenerácie unikajú z koncovej rúry výfuku veľmi horúce spaliny.

- ▶ Počas regenerácie dodržte od ostatných objektov vzdialenosť minimálne 2 m, napríklad od parkujúcich vozidiel.

Pri používaní vozidla v normálnych prevádzkových podmienkach nie je potrebné vyžiadať ďalšiu regeneráciu.

- ▶ **Vyžiadanie regenerácie:** vyberte **OK**. Zobrazí sa hlásenie **Požaduje sa manuálna regenerácia**.

S prihliadnutím na režim jazdy a podmienky okolia môže spustenie regenerácie trvať až 20 minút.

Po spustení regenerácie sa zobrazí hlásenie **Regeneration aktiv (Regenerácia je aktívna)**. Regenerácia trvá približne 15 minút.

- ▶ Pokiaľ je to možné, počas regenerácie jazdite s otáčkami minimálne 2 000 1/min. Zvýšením teploty podporíte samočistiace spaľovanie vo filtri pevných častíc spalín nafty.

- ▶ **Ukončenie regenerácie:** vypnite motor. Regenerácia sa ukončí. Neukončenú regeneráciu môžete znova spustiť po naštartovaní motora.

Podľa stavu zanesenia filtra pevných častíc spalín nafty sa regenerácia spustí automaticky pri ďalšom režime jazdy.

Hlavný vypínač akumulátora

Upozornenia k hlavnému vypínaču akumulátora

! **POZNÁMKA** Poškodenie elektrického zariadenia

Vyťahnutie alebo odpojenie hlavného vypínača akumulátora by mohlo viesť k poškodeniu elektrického zariadenia.

- ▶ Predtým, než vyťahnete alebo odpojíte hlavný vypínač akumulátora, uistite sa, že je zapáľovanie vypnuté a uplynulo už minimálne 15 minút. Inak nemožno vylúčiť poškodenie konštrukčných dielov elektrického zariadenia.

Pomocou hlavného vypínača akumulátora možno všetky spotrebiče vozidla vypnúť do bezprúdového stavu. Takto možno zabrániť nekontrolovateľnému vybíjaniu akumulátora v dôsledku odberu prúdu bez záťaže.

Ak je vozidlo vybavené prídavným akumulátorom v motorovom priestore alebo pod sedadlom spolujazdca, musíte odpojiť obidva akumulátory. Len takto možno dosiahnuť bezprúdový stav elektrického zariadenia.

- ⓘ Vozidlo prepnite prostredníctvom hlavného vypínača akumulátora do bezprúdového stavu len v týchto situáciách:

- Vozidlo dlhší čas stojí.
- Nevyhnutne sa vyžaduje uvedenie vozidla do bezprúdového stavu.

Po zapnutí napájania napätím musíte urobiť nové základné nastavenie bočných okien

(→ strana 60) aj elektrických posuvných dverí (→ strana 55).

- ⓘ Prerušenie prívodu napájacieho napätia sa v systéme DTCO (digitálny tachograf) zapíše do pamäte chýb ako udalosť. Dodržte samostatný návod na obsluhu digitálneho tachografu.

Zapnutie alebo vypnutie napájania napätím

Vypnutie napájania napätím

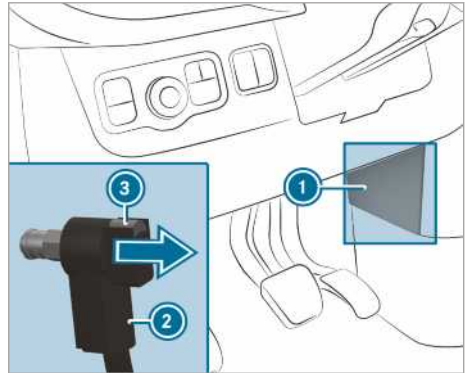

- ▶ Vypnite zapáľovanie a počkajte aspoň 15 minút.
- ▶ Snímte kryt ①.
- ▶ Zatláčajte gombík ③ a podržte ho stlačený.
- ▶ Odpojte konektor ② z ukostrovacieho kolíka.
- ▶ Konektor ② posuňte v smere šípky do tej miery, aby sa nemohol dostať do kontaktu s ukostrovacím kolíkom. Všetky spotrebiče s napájaním zo štartovacieho akumulátora sú odpojené od elektrického napájania.

Zapnutie napájania napätím

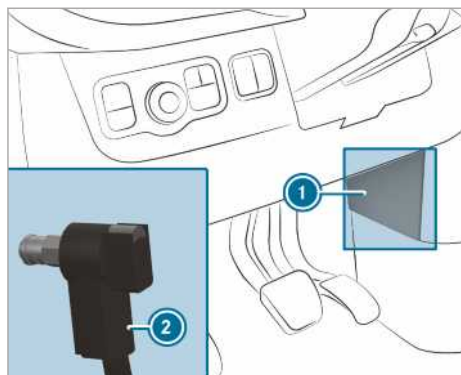

- ▶ Konektor **2** natlačte na ukostrovací kolík tak, aby citeľne zaskočil do aretovanej polohy a konektor **2** úplne priliehal k ukostrovaciemu kolíku.
- Všetky spotrebiče s napájaním zo štartovacieho akumulátora sú opäť pripojené k napájaniu napätím.
- ▶ Upevnite kryt **1**.

Manuálna prevodovka

Obsluha radiacej páky

! **UPOZORNENIE** Poškodenie motora a prevodovky v dôsledku zaradenia príliš nízkého prevodového stupňa

- ▶ Pri preradení medzi prevodovými stupňami **5** a **6** treba radiacu páku tlačiť smerom doprava.
- ▶ Pri vysokej rýchlosti nepodrad'ujte na nižší prevodový stupeň.

! **UPOZORNENIE** Poškodenie prevodovky zaradením spiatocky **R** počas jazdy

- ▶ Spiatocku **R** zarad'te len vtedy, ak vozidlo stojí.

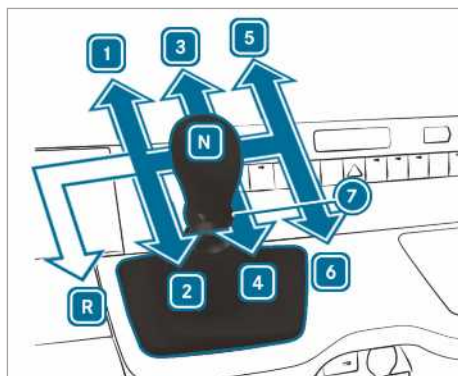

Vozidlá vybavené náhonom na zadné kolesá

- R** Spiatocka
- 1** - **6** Prevodové stupne na jazdu dopredu
- 7** Poistný krúžok radenia spiatocky
- N** Voľnobeh

- ▶ Zošliapnite spojkový pedál a radiacu páku prestavte do požadovanej polohy.

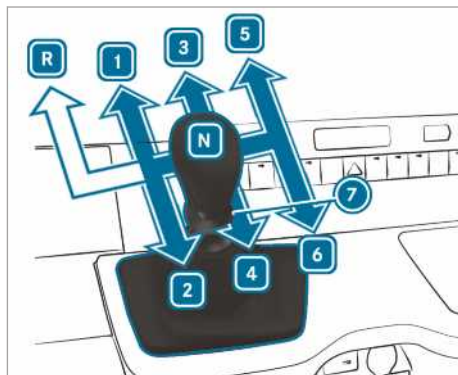

Vozidlá vybavené náhonom na predné kolesá

- R** Spiatocka
- 1** - **6** Prevodové stupne na jazdu dopredu
- 7** Poistný krúžok radenia spiatocky
- N** Voľnobeh

- ▶ Zošliapnite spojkový pedál a radiacu páku prestavte do požadovanej polohy.

Odporúčanie radenia

Odporúčanie radenia poskytuje upozornenia na dosiahnutie úsporného spôsobu jazdy.

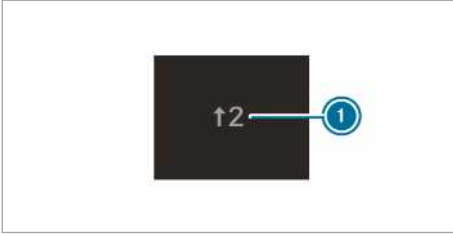

Ilustračný príklad

- ▶ Keď sa na multifunkčnom displeji zobrazí odporúčanie radenia ①, zaradíte odporúčaný prevodový stupeň.
- ① Pri vozidlách s funkciou ECO štart – stop sa zobrazuje aj odporúčanie k zaradeniu voľnobehu [N].

Automatická prevodovka

Voliaca páka DIRECT SELECT

Funkcia voliacej páky DIRECT SELECT

- ▲ **VÝSTRAHA** Nebezpečenstvo nehody a zranenia v prípade ponechania detí vo vozidle bez dozoru

Ak necháte deti vo vozidle bez dozoru, mohli by

- otvoriť dvere, a tým ohroziť iné osoby alebo iných účastníkov premávky,
- vystúpiť z vozidla, pričom by ich mohli zachytiť prechádzajúce vozidlá,
- ovládať niektoré prvky výbavy vozidla, pričom by sa mohli napríklad pricviknúť.

Deti by navyše mohli uviesť vozidlo do pohybu tým, že napr.:

- odbrzdia parkovaciú brzdou,
- vyradia parkovaciú polohu [P] automatickej prevodovky,
- naštartujú motor.

- ▶ Deti ani zvieratá nikdy nenechávajú v vozidle bez dozoru.
- ▶ Pri opustení vozidla si kľúč vždy zoberte so sebou a zamknite vozidlo.

- ▶ Kľúč uschovajte na mieste neprístupnom pre deti.

- ▲ **VÝSTRAHA** Nebezpečenstvo nehody v dôsledku nesprávneho radenia

Ak sú otáčky motora vyššie ako voľnoběžné otáčky a zaradíte polohu prevodovky [D] alebo [R], vozidlo by mohlo prudko zrýchliť.

- ▶ Pri zaraďovaní polohy prevodovky [D] alebo [R] vždy pevne zošliapnite brzdový pedál a v tejto fáze nepridávajte plyn.

Voliaca páka DIRECT SELECT slúži na zmenu polohy radenia. Na multifunkčnom displeji sa zobrazí aktuálna poloha prevodovky.

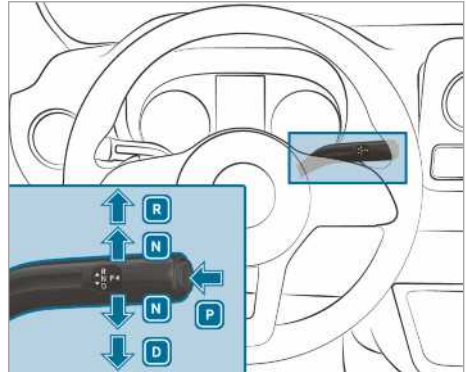

- [P] Parkovacia poloha
- [R] Spiatočka
- [N] Voľnobeh
- [D] Poloha jazdy

zaradenie spiatočky R

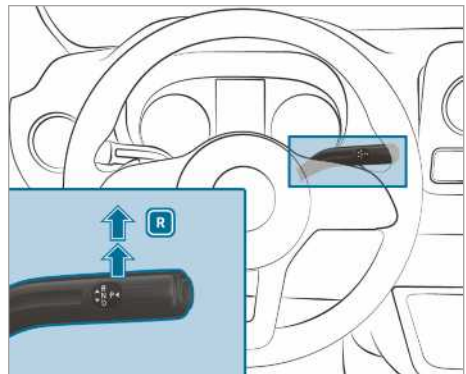

- ▶ Šliapnite na brzdový pedál a voliacu páku DIRECT SELECT potlačte až za bod prvého odporu smerom hore. Ukazovateľ polohy prevodovky na multifunkčnom displeji ukazuje na **[R]**.

Zaradenie neutrálu N

▲ VÝSTRAHA Nebezpečenstvo nehody a zranenia pri zaradenej polohe neutrálu

Ak odstavíte vozidlo so zaradenou polohou neutrálu **[N]** s nezabrzdenou parkovacou brzdou, vozidlo sa môže uviesť do pohybu.

Hrozí nebezpečenstvo nehody a zranenia!

- ▶ Pred odstavením vozidla zabrzďte parkovaciu brzdou.

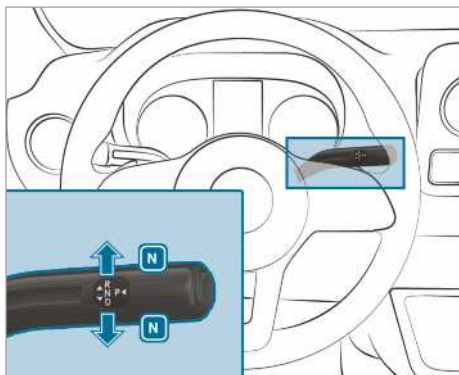

- ▶ Šliapnite na brzdový pedál a voliacu páku DIRECT SELECT potlačte po prvý tlakový bod smerom hore alebo dolu. Ukazovateľ polohy prevodovky na multifunkčnom displeji ukazuje na **[N]**.

Ak potom odtiahnete nohu z brzdového pedála, vozidlo je voľne pohyblivé a možno ho napríklad tlačiť alebo odťahovať.

Ak má automatická prevodovka aj po vypnutí zapalovania zostať v polohe neutrálu **[N], postupujte takto:**

- ▶ Naštartujte vozidlo.
 - ▶ Šliapnite na brzdový pedál a zaradte neutrál **[N]**.
 - ▶ Nohu odtiahnite z brzdového pedála.
 - ▶ Vypnite zapalovanie.
- (i)** Ak potom opustíte vozidlo a kľúč necháte vo vozidle, automatická prevodovka zostane v polohe neutrálu **[N]**.

zaradenie parkovacej polohy P

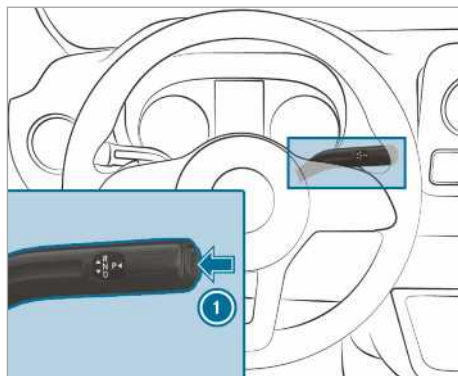

- ▶ Stlačte tlačidlo **(1)**. Ukazovateľ polohy prevodovky na multifunkčnom displeji ukazuje na **[P]**.

Ak je splnená jedna z nasledujúcich podmienok, automaticky sa zaradí parkovacia poloha **[P]**:

- Vypnete motor a prevodovka je v polohe **[D]** alebo **[R]**.
- Prevodovka je v polohe **[D]** alebo **[R]** a na stojacom vozidle alebo pri veľmi nízkej rýchlosti jazdy otvoríte dvere vodiča.
- V pokojovom stave vozidla alebo pri veľmi nízkej rýchlosti jazdy rozopnete zámok bezpečnostného pásu.
- V pokojovom stave vozidla alebo pri veľmi nízkej rýchlosti jazdy opustíte sedadlo.

Zaradenie polohy jazdy D

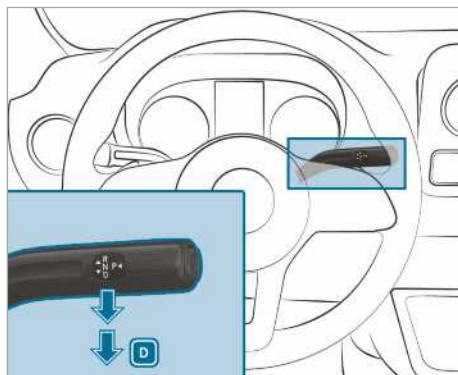

- ▶ Šliapnite na brzdový pedál a voliacu páku DIRECT SELECT potlačte až za bod prvého odporu smerom dolu. Ukazovateľ polohy prevodovky na multifunkčnom displeji ukazuje na **D**.

Automatická prevodovka v polohe **D** samočinne radí prevodové stupne. Radenie závisí od týchto faktorov:

- poloha plynového pedála
- rýchlosť jazdy

Obmedzenie rozsahu radenia

Podmienky

- Je zaradená poloha radenia **D** (→ strana 132).

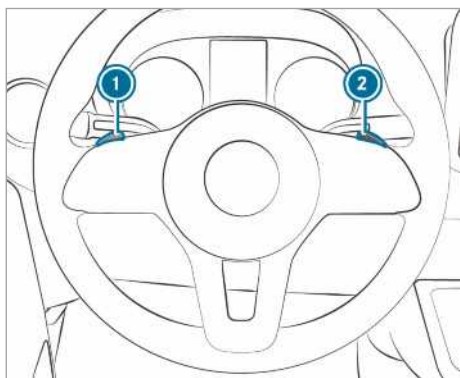

- ▶ **Obmedzenie rozsahu radenia:** krátko potiahnite radiacu páčku na volante **1**. V závislosti od aktuálneho prevodového stupňa automatická prevodovka podradí na najbližší nižší prevodový stupeň. Zároveň sa obmedzí rozsah radenia. Na multifunkčnom displeji sa zobrazí nastavený rozsah radenia. Automatická prevodovka radí len po príslušný prevodový stupeň.
- ▶ Potiahnite radiacu páčku na volante **1** a podržte ju. Automatická prevodovka sa prepne do rozsahu radenia, ktorý umožní najvýhodnejšie zrýchlenie alebo spomalenie vozidla. Automatická prevodovka pritom podradí o jeden prevodový stupeň alebo viac prevodových stupňov a obmedzí rozsah radenia. Na multifunkčnom displeji sa zobrazí nastavený rozsah radenia. Automatická prevodovka radí len po príslušný prevodový stupeň.

- ▶ **Obmedzenie rozsahu radenia:** krátko potiahnite radiacu páčku na volante **1**, automatická prevodovka nevykoná podradenie na nižší stupeň. Ak je rozsah radenia obmedzený a dosiahnu sa maximálne otáčky motora v rámci obmedzeného rozsahu radenia, automatická prevodovka neperadí na vyšší prevodový stupeň.

- ▶ **Rozšírenie rozsahu radenia:** krátko potiahnite radiacu páčku na volante **2**. V závislosti od aktuálneho prevodového stupňa automatická prevodovka preradí na najbližší vyšší prevodový stupeň. Tým sa súčasne rozšíri rozsah radenia.

Na multifunkčnom displeji sa zobrazí nastavený rozsah radenia. Automatická prevodovka radí len po príslušný prevodový stupeň.

- ▶ **Potvrdenie rozsahu radenia:** potiahnite radiacu páčku na volante **2** a podržte ju.

alebo

- ▶ Znova zaradíte polohu radenia **D** (→ strana 132). V závislosti od aktuálneho prevodového stupňa automatická prevodovka preradí o jeden prevodový stupeň alebo viac prevodových stupňov. Zároveň sa zruší obmedzenie rozsahu radenia a na multifunkčnom displeji sa zobrazí poloha radenia **D**.

Rozsah radenia prispôsobte jazdnej situácii:

- 3** Používajte brzdný účinok motora.
- 2** Brzdny účinok motora používajte pri zdolávaní klesania a pri jazde v horách, v sťažovaných podmienkach, ako aj pri prekonávaní strmých priesmykov.
- 1** Brzdny účinok motora používajte pri zdolávaní extrémnych klesaní a pri dlhých zjazdoch z horských priesmykov.

Používanie funkcie podradenia dorazovým spínačom

- ▶ **Maximálne zrýchlenie:** plynový pedál zošliapnite až za tlakový bod.
- ▶ Po dosiahnutí požadovanej rýchlosti uberte plyn.

Mechanické zrušenie blokovania parkovacej polohy (vozidlá s náhonom na predné kolesá)

- i** **Vozidlá vybavené automatickou prevodovkou a náhonom na predné kolesá:** pri poruche nemožno vylúčiť zablokovanie automatickej prevodovky v polohe **P**. V tomto prípade môžete mechanicky zrušiť blokovanie parkovacej polohy, napríklad s cieľom odťahnutia vozidla (→ strana 317).
- i** Mechanické zrušenie blokovania parkovacej polohy je možné iba vo vozidlách vybavených automatickou prevodovkou a náhonom na predné kolesá.

Podmienky

- Potrebujete uvoľňovacie náradie z náradia vozidla (→ strana 324).

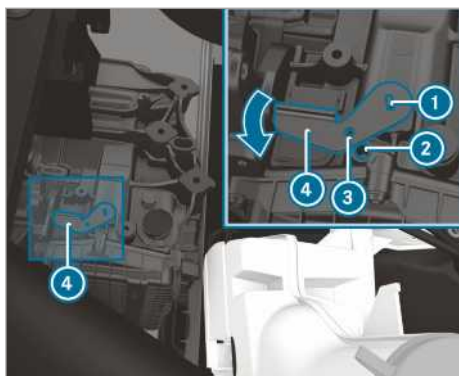

- ▶ Zabrzdíte parkovaciu brzdou.
- ▶ Otvorte kapotu motora (→ strana 291).
- ▶ Uvoľňovacie náradie **4** nasadíte na prevodovku **1** a otočíte ho v smere šípy.
- ▶ Do otvoru uvoľňovacieho náradia **3** a prevodovky **2** zasuniete vhodné náradie, napríklad skrutkovač. Uvoľňovacie náradie **4** je zaistené v danej polohe. Blokovanie parkovacej polohy je zrušené. Pokým je uvoľňovacie náradie **4** nasadené na prevodovke, polohu **P** nie je možné zaraďiť.
- ▶ Zohľadnite upozornenia k odťahovaniu vozidla (→ strana 317).
- i** Po odstránení uvoľňovacieho náradia **4** sa prevodovka automaticky uvedie naspäť do polohy **P**.

Náhon na všetky kolesá

Upozornenia týkajúce sa pohonu všetkých kolies

Pohon všetkých kolies sa stará o permanentný pohon všetkých štyroch kolies a spolu s ESP® zlepšuje trakciu vášho vozidla.

Regulácia trakcie pohonu všetkých kolies prebieha aj prostredníctvom brzdovej sústavy. Dôsledkom môže byť prehriatie brzdovej sústavy. V takom prípade uberte plyn alebo zastavte, aby mohla brzdová sústava vychladnúť.

Ak nedostatočná priľnavosť k vozovke spôsobuje pretáčanie niektorého z hnacích kolies, zohľadnite tieto upozornenia:

- Pri rozjazde používajte podporu regulácie trakcie integrovanej v ESP®. Zošliapnite plynový pedál len v potrebnej miere.
- Počas jazdy pomaly uberte plyn.

Pri prevádzke vozidla v zimných podmienkach používajte zimné pneumatiky (pneumatiky M+S), prípadne v kombinácii so snehovými reťazami (→ strana 327). Len tak dosiahnete maximálny účinok pohonu všetkých kolies.

Pri zdolávaní klesania v teréne používajte DSR (regulácia rýchlosti zjazdu) (→ strana 136).

Pohon všetkých kolies nedokáže znížiť nebezpečenstvo nehody v prípade neprispôsobeného alebo nepozorného spôsobu jazdy, ani anulovať medze fyzikálnych zákonov. Stály pohon všetkých kolies nezohľadňuje pomery na ceste, poveternostné podmienky, ako aj dopravnú situáciu. Pohon všetkých kolies je len pomôcka. Za dostatočný odstup, rýchlosť jazdy, včasné brzdenie a zachovanie jazdného pruhu je zodpovedný vodič.

! **POZNÁMKA** Nebezpečenstvo poškodenia hnacieho ústrojenstva a brzdovej sústavy

Ak na vozidlách s náhonom na všetky kolesá vykonávate kontrolu na jednonápravovej skúšobnej stolici, môže dôjsť k poškodeniu hnacieho ústrojenstva alebo brzdovej sústavy.

- ▶ Funkčnú alebo výkonovú skúšku vykonajte len na dvojnápravovej skúšobnej stolici.
- ▶ Pred testovaním vozidla na skúšobnej stolici sa poraďte v kvalifikovanej odbornej dielni.

! **UPOZORNENIE** Nebezpečenstvo poškodenia rozdeľovacej prevodovky

Pri odťahovaní vozidla s naddvihnutou nápravou by mohlo dôjsť k poškodeniu rozdeľovacej prevodovky. Na takto vzniknuté poškodenie sa nevzťahuje ručenie výrobcu vozidiel Mercedes-Benz za vecné vady.

- ▶ Vozidlo nikdy neodťahujte s jednou naddvihnutou nápravou.
- ▶ Vozidlo odťahujte len so všetkými kolesami na zemi alebo s úplne naddvihnutými kolesami.
- ▶ Venujte pozornosť pokynom na odťahovanie vozidla so všetkými kolesami na zemi.

Pripojenie náhonu na všetky kolesá

Podmienky zapnutia

Náhon na všetky kolesá môžete zapnúť a vypnúť v stave státia vozidla alebo počas pomalej jazdy.

V stave státia je potrebné zohľadniť nasledujúce podmienky zapnutia:

- Motor je v chode.
- Volant sa nachádza v polohe jazdy rovno.

Ak v stave státia nemožno zapnúť náhon na všetky kolesá:

- ▶ **Vozidlá vybavené prevodovkou s ručným radením:** šliapnite na spojkový pedál.
- ▶ **Vozidlá vybavené automatickou prevodovkou:** voliacu páku krátko presuňte z polohy **N** do polohy **D**, z polohy **D** do polohy **N**, z polohy **N** do polohy **R** a opäť do polohy **N**. Tento spôsob uľahčuje zapnutie a vypnutie náhonu na všetky kolesá.

Pri pomalej jazde je potrebné zohľadniť tieto podmienky zapnutia:

- Motor je v chode.
- Vozidlo ide rýchlosťou nižšou ako približne 10 km/h.
- Vozidlo neprechádza zákrutou.

V prípade, že náhon na všetky kolesá nemožno zapnúť vo vozidle, ktoré sa pohybuje zotrvačnosťou:

- ▶ **Vozidlá vybavené prevodovkou s ručným radením:** šliapnite na spojkový pedál.

▶ **Vozidlá vybavené automatickou prevodovkou:** voliacu páku nastavte do polohy **N**.

- ① Po zapnutí náhonu na všetky kolesá sa automaticky vypne variabilný obmedzovač rýchlosti. Zobrazí sa príslušné hlásenie na displeji. Po vypnutí náhonu na všetky kolesá musíte prípadne znova zapnúť variabilný obmedzovač rýchlosti (→ strana 162).

Zapnutie a vypnutie náhonu na všetky kolesá



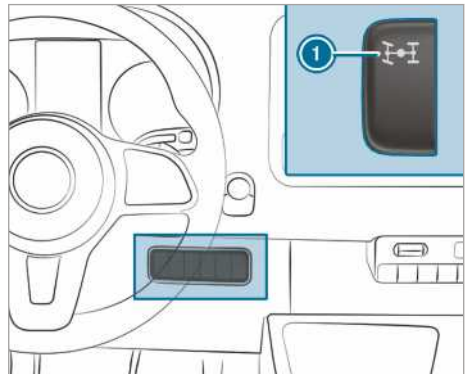

! **UPOZORNENIE** Nebezpečenstvo poškodenia rozdeľovacej prevodovky

Ak počas zapnutia alebo vypnutia náhonu na všetky kolesá zošliapnete plynový pedál, nemožno vylúčiť poškodenie rozdeľovacej prevodovky.

- ▶ Počas blikania kontrolného svetidla vo vypínači pre náhon na všetky kolesá nezoshiapnite plynový pedál.



- ▶ **Zapnutie/vypnutie:** stlačte hornú časť vypínača ①. Kontrolné svetidlo vo vypínači ① bliká počas zapínania alebo vypínania náhonu na všetky kolesá.

Výstražné indikácie  a  na združenom displeji sa rozsvietia. Počas tohto radenia sú systémy ESP® a ASR vypnuté. Po ukončení radenia výstražné indikácie  a  na združenom displeji zhasnú a systémy ESP® a ASR sú opäť zapnuté.

Počas blikania kontrolného svetidla vo vypínači ① možno priebeh radenia zrušiť opätovným stlačením vypínača ①. Ak nedošlo k akceptovaniu priebehu radenia, kontrolné svetidlo vo vypí-

nači ❶ trikrát krátko zabliká. V takom prípade nie je splnená niektorá z podmienok zapnutia.

Svietenie kontrolného svetidla vo vypínači ❶ indikuje zapnutý náhon na všetky kolesá. Na displeji palubného počítača sa zobrazí príslušné hlásenie.

- ❶ Ak je zapnutý prevodový pomer REDUKCIA, náhon na všetky kolesá nemožno vypnúť.

Funkcia prevodového pomeru REDUKCIA

Prevodový pomer REDUKCIA umožňuje veľmi pomalú jazdu so zaradenými príslušnými prevodovými stupňami. Po zapnutí redukčného prevodu REDUKCIA sa prispôsobí priebeh výkonu motora a priebeh radenia automatickej prevodovky. V porovnaní s polohou jazdy po ceste sa prevodový pomer z motora na kolesá zníži približne o 40 %. Adekvátne sa tým zvýši hnací moment.

Podmienky zapnutia

Na zapnutie alebo vypnutie REDUKCIE musia byť splnené tieto podmienky zapnutia:

- Náhon na všetky kolesá je zapnutý (→ strana 135).
- Motor je v chode.
- Vozidlo stojí.
- Vodič zošliapne brzdový pedál.
- **Vozidlá vybavené prevodovkou s ručným radením:** prevodovka s ručným radením je vo voľnobežnej polohe.
- **Vozidlá vybavené automatickou prevodovkou:** voliaci páka je v polohe **P** alebo **N**.

Zapnutie a vypnutie redukčného prevodu REDUKCIA

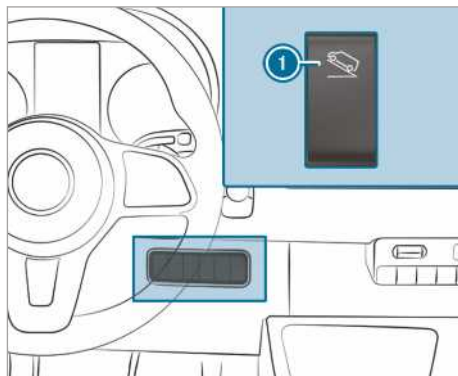

- ❶ Zapnutie a vypnutie redukčného prevodu REDUKCIA
- ❶ Vo vozidlách vybavených funkciou regulácie rýchlosti zjazdu (DSR – Downhill Speed Regulation) je vypínač ❶ nahradený vypínačom pre funkciu regulácie rýchlosti zjazdu.

▶ **Zapnutie a vypnutie:** stlačte hornú časť vypínača ❶.

Kontrolné svetidlo **LOW RANGE** na združenom displeji pri priebehu radenia bliká:

- Po dokončení priebehu radenia a zapnutí redukčného prevodu REDUKCIA sa rozsvieti kontrolné svetidlo **LOW RANGE**.
- Po dokončení radenia a vypnutí redukčného prevodu LOW RANGE zhasne kontrolka **LOW RANGE**.

Počas blikania kontrolného svetidla **LOW RANGE** možno priebeh radenia zrušiť opätovným stlačením tlačidla ❶. Ak nedošlo k akceptovaniu priebehu radenia, kontrolné svetidlo **LOW RANGE** trikrát krátko zabliká. V takom prípade nie je splnená niektorá z podmienok zapnutia.

DSR (regulácia rýchlosti zjazdu)

Upozornenia týkajúce sa DSR

Pri neprispôsobení spôsobu jazdy alebo nepozornosti vodiča funkcia DSR nedokáže znížiť riziko dopravnej nehody, lebo jej možnosti sú vymedzené platnými fyzikálnymi zákonmi. Funkcia DSR nezohľadňuje pomery na vozovke, poveternostné podmienky ani dopravnú situáciu. Funkcia DSR je len pomôcka. Zodpovednosť za dostatočný

odstup, aktuálnu rýchlosť jazdy aj včasné brzdenie vždy spočíva na vodičovi.

Funkcia regulácie rýchlosti zjazdu je nápomocná pri zdolávaní klesania. Cielenými zásahmi brzd udržiava funkcia regulácie rýchlosti zjazdu nastavenú rýchlosť klesania. Udržiavanie rýchlosti závisí od povrchu vozovky a klesania, a preto nie je zaručené v každej situácii.

Rýchlosť v rozmedzí 4 km/h až 18 km/h môžete nastaviť s prihliadnutím na rozsah radenia s polením pomocou brzdového a plynového pedála alebo kolískového prepínača na volante.

Funkcia DSR automaticky zasahuje v nasledujúcich situáciách:

- Počas státia alebo aktuálnej rýchlosti jazdy nižšej ako 4 km/h sa rýchlosť nastaví na hodnotu 4 km/h alebo minimálnu hodnotu príslušného rozsahu radenia s polením.
- Ak v teréne jazdíte rýchlosťou vyššou ako 18 km/h, funkcia DSR sa prepne do pohotovostného režimu. Funkcia DSR zostane zapnutá, ale automaticky nebrzdí.
- Ak zdolávate klesanie rýchlosťou nižšou ako 18 km/h, funkcia DSR opäť vyreguluje nastavenú rýchlosť.
- Funkcia DSR sa automaticky vypne pri rýchlosti vyššej ako 45 km/h.

Zapnutie a vypnutie DSR

Zapnutie DSR

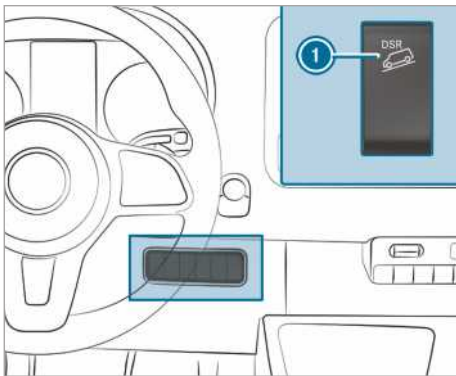

Funkciu DSR môžete zapnúť pri stojacom vozidle alebo počas jazdy.

- ▶ Stlačte hornú časť vypínača ①.

- ▶ Zrýchlite alebo spomaľte na požadovanú rýchlosť v rozsahu 4 km/h a 18 km/h.
- ▶ Uvoľnite brzdový alebo plynový pedál. Aktuálna rýchlosť je uložená v pamäti. Keď vozidlo stojí, uloží sa rýchlosť 4 km/h alebo minimálna rýchlosť pre príslušný rozsah radenia. Funkcia DSR udržiava uloženú rýchlosť na klesaní a automaticky brzdí.

Pri rozjazde, zrýchľovaní alebo brzdení so zapnutou funkciou regulácie rýchlosti zjazdu sa po uvoľnení plynového alebo brzdového pedála, prípadne po stlačení kolískového prepínača počas regulácie rýchlosti zjazdu uloží aktuálna rýchlosť. To platí iba v prípade, ak rýchlosť jazdy nie je vyššia ako 18 km/h.

Zobrazenie stavu regulácie rýchlosti zjazdu v palubnom počítači

• Regulácia rýchlosti zjazdu je aktivovaná:

- DSR (Regulácia rýchlosti zjazdu) a nastavená rýchlosť sa zobrazia v stavovom poli palubného počítača.

• Regulácia rýchlosti zjazdu je aktivovaná, avšak aktívne nezasahuje:

- Rýchlosť jazdy sa pohybuje v rozmedzí 18 km/h až 45 km/h.
- DSR (Regulácia rýchlosti zjazdu) a rýchlosť 18 km/h sa zobrazia v stavovom poli palubného počítača.

Regulácia rýchlosti zjazdu je v pohotovostnom režime.

• Regulácia rýchlosti zjazdu nie je aktívna:

- Rýchlosť jazdy je vyššia ako 45 km/h.
- DSR (Regulácia rýchlosti zjazdu) sa zobrazí v stavovom poli palubného počítača. Navyše sa zobrazí hlásenie DSR (Regulácia rýchlosti zjazdu) Systém je vypnutý.
- DSR --- (Regulácia rýchlosti zjazdu ---) sa zobrazí v stavovom poli palubného počítača.

Nastavenie rýchlosti počas zdolávania klesania

Rýchlosť v rozmedzí 4 km/h až 18 km/h môžete nastaviť s prihliadnutím na rozsah radenia brzdovým a plynovým pedálom alebo kolískovým prepínačom na volante.

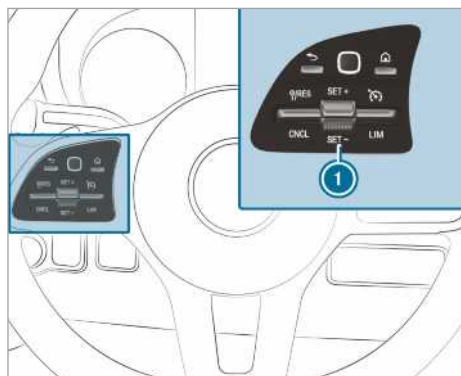

- ▶ Na trase s klesaním spomaľte brzdením až na želanú rýchlosť alebo zvýšte rýchlosť.
- ▶ Uvoľnite brzdový alebo plynový pedál. Aktuálna rýchlosť je uložená v pamäti.

alebo

- ▶ Kolískový prepínač ❶ potlačte počas regulácie rýchlosti zjazdu smerom hore alebo dolu. Posledná uložená rýchlosť sa postupne zvýši alebo zníži.
- ▶ Uvoľnite kolískový prepínač ❶. Aktuálna rýchlosť je uložená v pamäti.

alebo

- ▶ Kolískový prepínač ❶ potlačte smerom hore alebo dolu, pričom zachovajte túto polohu až do dosiahnutia želanej rýchlosti.
 - ▶ Uvoľnite kolískový prepínač ❶. Aktuálna rýchlosť je uložená v pamäti.
- ❶ Spomalenie vozidla na nastavenú rýchlosť si môže vyžadovať krátky čas. Zohľadnite toto spomalenie pri nastavovaní rýchlosti kolískovým prepínačom ❶.

Vypnutie DSR

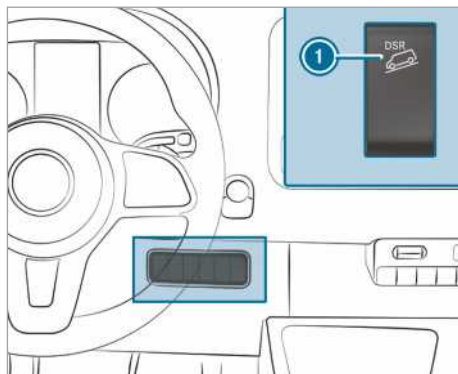

- ▶ Stlačte hornú časť vypínača ❶.
- alebo

- ▶ Zrýchľite a jazdite rýchlosťou vyššou ako 45 km/h.

Funkcia DSR sa automaticky vypne v nasledujúcich situáciách:

- Jazda rýchlosťou vyššou ako 45 km/h
- Porucha systému ESP® alebo ABS

Elektronická regulácia výšky

Funkcia ENR (elektronická regulácia výšky)

⚠ VÝSTRAHA Nebezpečenstvo pricviknutia znižujúcim sa vozidlom

Pri znižovaní vozidla nemožno vylúčiť pricviknutie častí tela, ktoré by sa nachádzali v oblasti medzi karosériou a pneumatikami alebo pod vozidlom.

- ▶ Pri znižovaní vozidla zabezpečte, aby sa nikto nezdržoval v bezprostrednej blízkosti podbehov kolies ani pod vozidlom.

⚠ VÝSTRAHA Nebezpečenstvo zranenia v dôsledku zvalenia zdviháka

Keď odstavíte vozidlo vybavené vzduchovým pružením, vzduchové pruženie môže zostať aktívne až jednu hodinu, a to aj po vypnutí zapalovania. Pri naddvihnutí vozidla zdvihákom sa vzduchové pruženie pokúsi kompenzovať zmenu výšky vozidla.

Nemožno vylúčiť zvalenie zdviháka.

- ▶ Pred zdvíhaním vozidla stlačte tlačidlo servisu na diaľkovom ovládači vzduchového pruženia.

To zabráni automatickému doregulovaniu výšky vozidla a manuálnemu nadvihnutiu alebo spusteniu vozidla.

- ⚠ **VÝSTRAHA** Nebezpečenstvo nehody v dôsledku spustenia alebo nadvihnutia rámu podvozka

Pri jazde so spusteným alebo s nadvihnutým rámom podvozka nemožno vylúčiť výrazné zhoršenie jazdných aj brzdných vlastností vozidla. Po nadvihnutí rámu podvozka okrem toho nemožno vylúčiť aj prekročenie prípustnej výšky vozidla.

- ▶ Pred rozjazdom nastavte jazdnú výšku vozidla.

- ⚠ **VÝSTRAHA** Nebezpečenstvo nehody pri poruche systému ENR

Ak by došlo k poruche systému ENR, nastavenie výšky vozidla môže byť príliš veľké, príliš malé alebo asymetrické.

Mohli by sa výrazne zhoršiť jazdné vlastnosti vozidla vrátane vlastností riadenia.

- ▶ Jazdite opatrne a spôsob jazdy prispôbte zmeneným jazdným vlastnostiam vozidla.
- ▶ Zastavte vozidlo, pričom si všímajte dopravnú situáciu.
- ▶ Upovedomte kvalifikovanú odbornú dielňu.

- ⚠ **UPOZORNENIE** Nebezpečenstvo poškodenia rámu podvozka v dôsledku zníženej výšky vozidla

Pri poruche systému ENR alebo pri doregulovaní výšky počas jazdy nemožno vylúčiť zníženie výšky vozidla.

- ▶ Všímajte si pomery na vozovke a dbajte na dostatočnú svetlú výšku podvozka.
- ▶ Jazdite opatrne.

Výška vozidla závisí od stavu naloženia vozidla a rozloženia nákladu. Na vozidlách so vzduchovým pružením zadnej nápravy systém ENR automaticky vyrovnáva výšku zadnej nápravy. Takto zostáva zachovaná jazdná výška vozidla, ktorá nezávisí od stavu naloženia. Vďaka tomu nedo-

chádza k zhoršeniu jazdnej dynamiky. Výškový rozdiel medzi dvoma stranami vozidla môže pritom dosiahnuť maximálne 1 cm .

Systém ENR nezávisí od chodu motora a je funkčný len pri zapnutom zapaľovaní. Chod kompresora systému ENR možno jasne rozpoznať sluchom.

- ⓘ Pri trvalom chode kompresora alebo po jeho opakovanom spustení v rámci jednej minúty dochádza k poruche systému ENR.

Adekvátne k výbave vozidla systém ENR prepína medzi manuálnym režimom a automatikou, a to buď v závislosti od rýchlosti, alebo v závislosti od zabrzdzenia parkovacej brzdy.

Ak systém ENR pracuje v závislosti od rýchlosti, manuálny režim sa aktivuje automaticky pri zastavení vozidla. Na vozidle možno potom zvýšiť alebo znížiť výšku vozidla. Pri jazde rýchlosťou nad 10 km/h sa manuálny režim automaticky deaktivuje a automatika nastaví jazdnú výšku vozidla.

Ak systém ENR pracuje v závislosti od zabrzdzenia parkovacej brzdy, manuálny režim sa aktivuje automaticky pri zabrzdení parkovacej brzdy.

S cieľom naložiť alebo vyložiť náklad možno potom zvýšiť alebo znížiť výšku vozidla. Pri odbrzdení parkovacej brzdy sa manuálny režim automaticky deaktivuje a automatika nastaví jazdnú výšku vozidla.

Pri prácach na vozidle alebo pri výmene kolesa môžete systém ENR vypnúť (→ strana 140).

Pri poruche systému ENR alebo pri príliš veľkej, prípadne príliš malej výške vozidla, zaznie zvuková signalizácia.

Jazdné vlastnosti vozidla aj vlastnosti riadenia sa výrazne zmenia. Systém ENR sa postará o čo najrýchlejšie vyregulovanie normálnej výšky vozidla. Opatrne pokračujte v jazde, kým sa nevyhne zvuková signalizácia. Až vtedy je dosiahnutá normálna výška vozidla.

V závislosti od zvolenej možnosti platí, že automatika aj systém ENR sa samočinne zapínajú s cieľom opäť nastaviť jazdnú výšku vozidla:

- pri odbrzdení parkovacej brzdy
- od rýchlosti pribl. 10 km/h

Ak by hrozilo prehriatie kompresora systému ENR, napríklad po rýchlo opakovanom nadvihnutí alebo spustení vozidla, systém ENR sa vypne. Ďalšie nadvihnutie alebo spustenie vozidla je možné asi po jednej minúte.

Zvýšenie a zníženie výšky vozidla

Pomocou diaľkového ovládača

Diaľkový ovládač sa nachádza v držiaku na stĺpiku B vodiča. Pred použitím vyberte diaľkový ovládač z držiaka.

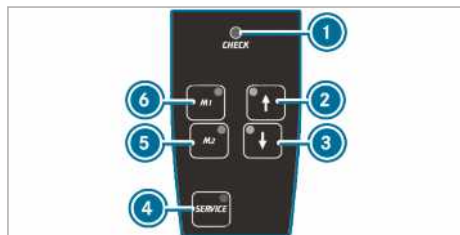

Systém elektronickej regulácie výšky sa kontroluje po zapnutí a potom pravidelne počas prevádzky. Kontrolka ① na diaľkovom ovládači sa rozsvieti asi na jednu sekundu, keď zapnete zapalovanie alebo systém elektronickej regulácie výšky tlačidlom ④.

K poruche systému došlo v prípade, ak kontrolka ① reaguje nasledovne:

- Kontrolka sa nerozsvieti po zapnutí zapalovania alebo elektronickej regulácie výšky. alebo
- Kontrolka nezhasne sekundu po rozsvietení. alebo
- Kontrolka sa následne znova rozsvieti alebo bliká.

Okrem toho z diaľkového ovládača asi na 30 sekúnd zaznie výstražný tón. Identifikovaný poruchu možno vizualizovať pomocou kontroliek (signalizácia kódov porúch).

▶ Odstavte vozidlo a zapalovanie nechajte zapnuté.

▶ **Zvýšenie a zníženie výšky vozidla:** stlačte tlačidlo ② alebo ③ a podržte ho, kým sa nedosiahne želaná výška vozidla. Počas zmeny výšky vozidla bliká kontrolka na tlačidlo ② alebo ③. Keď sa nastaví výška vozidla, kontrolka na tlačidlo ② alebo ③ sa rozsvieti.

▶ **Automatické zníženie výšky vozidla:** krátko stlačte tlačidlo ③.

Systém ENR automaticky spustí vozidlo do najnižšej možnej výšky.

Počas zmeny výšky vozidla bliká kontrolka na tlačidlo ③. Keď sa nastaví výška vozidla, kontrolka na tlačidlo ③ sa rozsvieti.

▶ Na zastavenie prestavovania výšky krátko stlačte tlačidlo ②.

▶ **Zvýšenie alebo zníženie do jazdnej výšky:** krátko stlačte tlačidlo ② alebo ③. Elektronicná regulácia výšky nadvihne alebo zníži vozidlo do jazdnej výšky.

Počas zmeny výšky vozidla bliká kontrolka na tlačidlo ② alebo ③. Keď sa nastaví výška vozidla, kontrolka na tlačidlo ② alebo ③ sa rozsvieti.

▶ Na zastavenie pohybu krátko stlačte opačné tlačidlo.

▶ **Uloženie nastavenej výšky vozidla:** nastavte požadovanú výšku vozidla.

▶ Stlačte tlačidlo ⑤ alebo ⑥ a podržte ho, kým nezaznie signálny tón. Nastavená výška vozidla je uložená na pozícii, ktorá zodpovedá tlačidlu ⑤ alebo ⑥.

▶ **Vyvolanie uloženej výšky vozidla:** krátko stlačte tlačidlo ⑤ alebo ⑥. Systém ENR nadvihne alebo zníži vozidlo do uloženej výšky.

Počas zmeny výšky vozidla bliká kontrolka na tlačidlo ⑤ alebo ⑥. Keď sa nastaví výška vozidla, kontrolka na tlačidlo ⑤ alebo ⑥ sa rozsvieti.

▶ Na zastavenie prestavovania výšky krátko stlačte tlačidlo ② alebo ③.

▶ **Zapnutie automatiky:** rýchlosť jazdy zvýšte nad 10 km/h alebo odbrzdíte parkovaciu brzdou. Systém ENR automaticky vyreguluje výšku vozidla.

▶ Na zastavenie pohybu krátko stlačte tlačidlo ② alebo ③.

Vypnutie a zapnutie systému ENR

▶ **Vypnutie systému ENR:** stlačte tlačidlo ④. Kontrolka na tlačidlo ④ svieti.

▶ **Opätovné zapnutie systému ENR:** opäť stlačte tlačidlo ④. Kontrolka na tlačidlo ④ zhasne.

Pomocou tlačidla na ovládacom poli

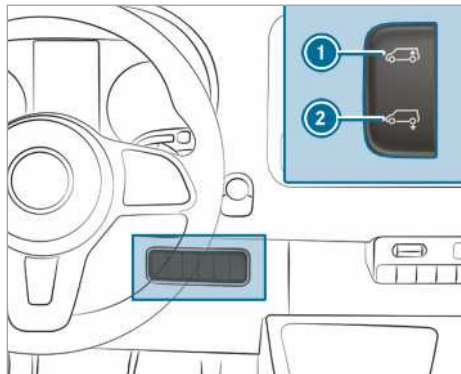

- ▶ Odstavte vozidlo a zapalovanie nechajte zapnuté.
- ▶ **Automatické zníženie výšky vozidla:** krátko stlačte dolnú časť vypínača ②. Systém ENR automaticky spustí vozidlo smerom dolu.
- ▶ Na zastavenie prestavovania výšky krátko stlačte hornú časť vypínača ①.
- ▶ **Zvýšenie na jazdnú výšku:** krátko stlačte hornú časť vypínača ①. Elektronická regulácia výšky naddvihne vozidlo do jazdnej výšky.
- ▶ Na zastavenie prestavovania výšky krátko stlačte dolnú časť vypínača ②.
- ▶ **Zapnutie automatiky:** rýchlosť jazdy zvýšte nad 10 km/h alebo odbrzdíte parkovaciu brzdu. Systém ENR automaticky vyreguluje výšku vozidla.

V prípade núdze doplňte vzduch systémom ENR

Len pre vozidlá s ventilmi na núdzové naplnenie systému elektronickej regulácie výšky. Ak by

došlo k poruche systému ENR, keď je vozidlo v šikmej polohe, výšku vozidla možno zvýšiť alebo znížiť pomocou externého zdroja stlačeného vzduchu a núdzových ventilov (ventilov pneumatiky). Potom môžete s vypnutým systémom elektronickej regulácie výšky opatrne pokračovať v jazde do najbližšieho kvalifikovaného odborného servisu, kde vám poruchu odstráni.

! UPOZORNENIE Poškodenie v dôsledku príliš vysokého tlaku

Ak je tlak vo vlnovcoch pruženia príliš vysoký, nemožno vylúčiť poškodenie systému vzduchových vedení alebo samotných vlnovcov pruženia.

- ▶ Neprekročte hodnotu maximálneho prípustného prevádzkového tlaku 600 kPa (6 bar, 87 psi).

- ▶ Zabrzdíte parkovaciu brzdu.
- ▶ **Vozidlá vybavené automatickou prevodovkou:** prevodovku prepnite do polohy **P**.
- ▶ Vypnite systém ENR (→ strana 140).
- ▶ Vypnite motor a otvorte kapotu motora (→ strana 291).
- ▶ Z príslušného ventilu odskrutkujte ochrannú čiapočku.
- ▶ Pripojte externý zdroj stlačeného vzduchu.
- ▶ Výšku vozidla zvýšte alebo znížte pomocou plnenia alebo vypúšťania stlačeného vzduchu tak, aby ste dosiahli jazdnú výšku a vodorovnú polohu vozidla. Pritom dbajte na to, aby ste neprekročili maximálny prípustný prevádzkový tlak 600 kPa (6 bar, 87 psi).
- ▶ Odpojte externý zdroj stlačeného vzduchu.
- ▶ Utiahnite ochranné čiapočky ventilov.
- ▶ Zatvorte kapotu motora (→ strana 291).
- ▶ Opatrne pokračujte v jazde do najbližšieho kvalifikovaného odborného servisu.

Problémy s elektronicou reguláciou výšky

Problém	Možné príčiny/následky a ► riešenia
Na stojacom vozidle nemožno zvýšiť alebo znížiť výšku vozidla.	Hrozí prehriatie kompresora. Po opakovanom zvýšení alebo znížení výšky vozidla sa aktivuje ochrana proti opakovanej manipulácii, ktorá deaktivuje systém ENR.

Problém	Možné príčiny/následky a ► riešenia
	<p>► Ďalší pokus o manuálne nastavenie výšky vozidla urobte asi po jednej minúte.</p> <p>Systém ENR sa vypol z dôvodu podpätia. Je možné, že nefunguje dobíjanie akumulátora.</p> <p>Nemožno vylúčiť zhoršenie jazdných vlastností aj komfortu jazdy.</p> <p>► Naštartujte motor.</p> <p>► Čo najskôr vyhľadajte kvalifikovanú odbornú dielňu.</p>

Tankovanie

Tankovanie vozidla

▲ VÝSTRAHA Nebezpečenstvo požiariu a výbuchu v dôsledku vlastností paliva

Palivá sú ľahko zápalné.

- Bezpodmienečne sa vyvarujte ohňa, otvoreného svetla, fajčenia a iskrenia.
- Pred tankovaním aj počas tankovania musia byť zapalovanie aj nezávislé kúrenie (ak je súčasťou výbavy) vypnuté.

▲ VÝSTRAHA Nebezpečenstvo zranenia palivami

Palivá sú toxické a zdraviu škodlivé.

- Dbajte na to, aby sa palivo nedostalo do kontaktu s pokožkou, očami alebo odevom a bezpodmienečne zabráňte požitiu paliva.
- Nevdychujte výpary paliva.
- Zabráňte prístupu detí k palivám.
- Okná a dvere majte počas tankovania zatvorené.

V prípade kontaktu vás alebo iných osôb s palivom dodržiavajte nasledujúce body:

- Palivo z pokožky ihneď opláchnite vodou a mydlom.
- Ak sa palivo dostane do očí, oči ihneď dôkladne vypláchnite čistou vodou. Čo najskôr vyhľadajte lekársku pomoc.
- Pri požití paliva čo najskôr vyhľadajte lekársku pomoc. Nevyvolávajte zvracanie.
- Odev znečistený palivom ihneď vymeňte.

▲ VÝSTRAHA Nebezpečenstvo požiariu a výbuchu v dôsledku elektrostatického náboja

Elektrostatický náboj môže spôsobiť iskrenie, v dôsledku čoho by sa mohli vznietiť výpary paliva.

- Pred otvorením veka palivovej nádrže alebo pred uchopením výdajnej pištole sa dotknite kovovej časti karosérie. Takto sa vybije prípadný elektrostatický náboj.
- Počas tankovania sa vyvarujte opätovného nastúpenia do vozidla. Inak nemožno vylúčiť, že sa opäť stane nositeľom elektrostatického náboja.

▲ VÝSTRAHA Nebezpečenstvo požiariu v dôsledku zmiešania paliva

Vozidlá s dieselovým motorom:

Po zmiešaní motorovej nafty s benzínom je bod vzplanutia vzniknutej zmesi nižší ako pri čistej motorovej nafti.

Počas chodu motora nemožno vylúčiť nepozorované prehriatie konštrukčných dielov výfukovej sústavy.

- Nikdy netankujte benzín.
- Do motorovej nafty nikdy neprimiešajte benzín.

! POZNÁMKA Do vozidiel s dieselovým motorom netankujte benzín.

Ak by ste omylom natankovali nesprávne palivo:

- Nezapínajte zapalovanie. Inak by sa do palivovej sústavy mohlo dostať nesprávne palivo.

Už aj malé množstvo nesprávneho paliva by mohlo poškodiť palivovú sústavu aj motor. Náklady na prípadnú opravu sú vysoké.

- ▶ Upovedomte kvalifikovanú odbornú dielňu.
- ▶ Dajte úplne vyprázdniť palivovú nádrž, ako aj palivové vedenia.

! **POZNÁMKA** Poškodenie palivej sústavy v dôsledku preplnenia palivej nádrže

- ▶ Palivovú nádrž naplňajte len po vypnutí výdajnej pištole.

! **POZNÁMKA** Vystreknutie paliva pri vytiahnutí výdajnej pištole

- ▶ Palivovú nádrž naplňajte len po vypnutí výdajnej pištole.

! **POZNÁMKA** Poškodenie lakovaných plôch palivom

- ▶ Lakované plochy chráňte pred kontaktom s palivom.

🔥 **Ekologická poznámka** Škody na životnom prostredí v dôsledku neodbornej manipulácie s palivom

Neodborná manipulácia s palivami predstavuje riziko pre človeka aj životné prostredie.

- ▶ Palivá sa nesmú dostať do kanalizácie, povrchových vôd, spodných vôd ani do pôdy.

Podmienky

- Vozidlo je odomknuté.
 - Prídavné kúrenie je vypnuté.
 - Zapaľovanie je vypnuté.
 - Ľavé predné dvere sú otvorené.
- i** Počas tankovania sa vyvarujte opätovného nastúpenia do vozidla. Inak nemožno vylúčiť, že sa opäť stanete nositeľom elektrostatického náboja.

Venujte pozornosť poznámkam o prevádzkových látkach (→ strana 366).

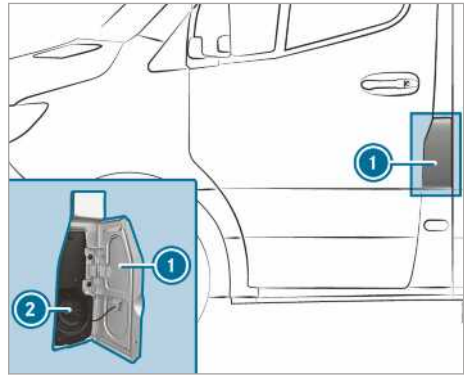

1 Tankovacia klapka

2 Veko palivej nádrže

i Tankovacia klapka sa nachádza vľavo (pri pohľade v smere jazdy) vedľa predných dverí. Poloha veka palivej nádrže sa zobrazuje aj na združenom displeji . Šípka pri výdajnom stojane udáva príslušnú stranu vozidla.

▶ Otvorte tankovaciu klapku **1**.

▶ Veko palivej nádrže **2** odkrúťte smerom doľava a snímte ho.

▶ Zatvorte všetky dvere vozidla, aby sa do interiéru nemohli dostať výpary paliva.

▶ Plniace hrdlo výdajnej pištole úplne zasuňte do hrdla nádrže, zaveste pištoľ a natankujte palivo.

▶ Palivovú nádrž naplňajte len po vypnutí výdajnej pištole.

▶ Nasad'te veko palivej nádrže **2** a zakrúťte ho smerom doprava.

▶ Úplné zatvorenie palivej nádrže je sprevádzané cvaknutím veka nádrže.

▶ Otvorte ľavé predné dvere.

▶ Zatvorte tankovaciu klapku **1**.

i **Vozidlá vybavené dieselovým motorom a uzávierkou na ochranu pred nesprávnym natankovaním benzínu:** hrdlo nádrže je určené na tankovanie z výdajných stojanov na motorovú naftu.

i **Vozidlá vybavené dieselovým motorom bez uzávierky na ochranu pred nesprávnym natankovaním:** tankovať možno aj z výdajných stojanov na motorovú naftu, ktoré sú určené pre nákladné vozidlá.

- i** V prípade úplného vyprázdnenia palivovej nádrže počas jazdy dotankujte minimálne 5 l paliva.

Problémy s palivom a palivovou nádržou

Problém	Možné príčiny/následky a ► riešenia
Z vozidla vyteká palivo.	<p>Je poškodené palivové vedenie alebo palivová nádrž.</p> <ul style="list-style-type: none"> ► Zabrzdite parkovacia brzdu. ► Vypnite motor. ► Kľúč vytiahnite zo zámku zapalovania. <p>alebo na vozidlách vybavených funkciou KEYLESS-START:</p> <ul style="list-style-type: none"> ► Otvorte dvere vodiča. <p>Elektronika vozidla je v stave, ktorý zodpovedá polohe kľúča 0. To zodpovedá vytiahnutiu kľúča zo zámku zapalovania.</p> <ul style="list-style-type: none"> ► V žiadnom prípade neštartujte motor! ► Upovedomte kvalifikovanú odbornú dielňu.
Motor nechce naskočiť.	<p>Pri jazde ste spotrebovali celý obsah palivovej nádrže.</p> <ul style="list-style-type: none"> ► Natankujte minimálne 5 l motorovej nafty. ► Zapalovanie zapnite na 10 sekúnd. ► Motor štartujte nepretržite maximálne 10 sekúnd, kým sa nedosiahne jeho pravidelný chod. <p>Ak motor nenaskočí:</p> <ul style="list-style-type: none"> ► Zapalovanie opäť zapnite na 10 sekúnd. ► Motor opäť štartujte nepretržite maximálne 10 sekúnd, kým sa nedosiahne jeho pravidelný chod. <p>Ak motor nenaskočí ani po troch pokusoch:</p> <ul style="list-style-type: none"> ► Upovedomte kvalifikovanú odbornú dielňu.

AdBlue®

Poznámky o prísade AdBlue®

- !** **UPOZORNENIE** Pri otváraní zásobníka AdBlue® môže uniknúť malé množstvo čpavkových výparov.

- Prísadu AdBlue® doplňajte len v dobre vetraných priestoroch.
- Vyhnite sa kontaktu prísady AdBlue® s pokožkou, očami alebo odevom.
- Zabráňte prístupu detí k prísade AdBlue®.

- !** **UPOZORNENIE** Vyhnite sa požitiu prísady AdBlue®.

V prípade požitia prísady AdBlue®:

- Ústa okamžite dôkladne vypláchnite vodou.
- Vypite väčšie množstvo vody.
- Bezodkladne vyhľadajte lekársku pomoc.

! **POZNÁMKA** Poškodenie v dôsledku prídania aditív do prísady AdBlue® alebo v dôsledku zriedenia prísady AdBlue®

V nasledujúcich prípadoch nemožno vylúčiť zničenie systému dodatočnej úpravy spalín AdBlue®:

- po pridaní aditív do prísady AdBlue®
 - po zriedení prísady AdBlue®
- Používajte len prísadu AdBlue® v súlade s normou ISO 22241.
- Nepremiešavajte žiadne aditíva.
- Prísadu AdBlue® neriedzte.

! **POZNÁMKA** Poškodenie a poruchy v dôsledku znečistenia prísady AdBlue®

Znečistenia prísady AdBlue® spôsobujú:

- zvýšenie emisných hodnôt
 - poškodenie katalyzátora
 - poškodenie motora
 - poruchy fungovania dodatočnej úpravy spalín AdBlue®
- Vyvarujte sa znečistenia prísady AdBlue®.

! **POZNÁMKA** Zvyšky prísady AdBlue® po určitom čase vykryštalizujú. Odstráňte zvyšky prísady AdBlue®.

- Plochy, ktoré pri tankovaní prídu do kontaktu s prísadou AdBlue®, ihneď opláchnite vodou.
- Zvyšky prísady AdBlue® možno odstrániť aj s použitím vlhkej handry a studenej vody.
- Ak by prísada AdBlue® už vykryštalizovala, na očistenie použite špongiu a studenú vodu.

Prísada AdBlue® je tekutý roztok močoviny a je potrebná na dodatočnú úpravu spalín dieselových motorov. Na riadne fungovanie dodatočnej úpravy spalín používajte len prísadu AdBlue® v súlade s normou ISO 22241.

Prísada AdBlue® má tieto vlastnosti:

- nie je jedovatá
- je bez farby a zápachu

- nie je horľavá

Dostupnosť prísady AdBlue®:

- Prísadu AdBlue® si môžete dať naplniť v kvalifikovanej odbornej dielni, napríklad v autorizovanom servise Mercedes-Benz v rámci expresného servisu.
- Prísada AdBlue® je dostupná na mnohých čerpacích staniciach prostredníctvom zariadení na dopĺňanie prísady AdBlue®.
- Prísadu AdBlue® si alternatívne môžete zaobstarávať v kvalifikovaných odborných dielnach, napríklad v autorizovanom servise Mercedes-Benz, ako aj na mnohých čerpacích staniciach vo forme kanistrov AdBlue® alebo fliaš na dopĺňanie prísady AdBlue®.

i Prísada AdBlue® zamrzá pri teplote cca -11 °C. Vozidlo je sériovo vybavené zariadením na predhrievanie prísady AdBlue®. Zimná prevádzka je teda zabezpečená aj pri teplote pod -11 °C. Ak prísadu AdBlue® doplníte pri teplote pod -11 °C, nie je zaručené správne fungovanie ukazovateľa stavu prísady AdBlue® na združenom prístroji. Ak vám zamrzne prísada AdBlue®, na správne zobrazenie stavu náplne absolvujte aspoň 20-minútovú jazdu a vozidlo potom odstavte minimálne na 30 sekúnd. Pri extrémnych podmienkach v zime sa za určitých okolností môže výrazne predĺžiť doba na rozpoznanie množstva na dotankovanie. Na skrátanie tohto procesu treba vozidlo odstaviť v teplej garáži.

i Pri nádobách na dopĺňanie dbajte na správne pripojenie k plniacemu hrdlu vozidla, aby sa vylúčilo kvapkanie prísady.

Vyvolanie dojazdu vzhľadom na prísadu AdBlue® a ukazovateľa stavu prísady AdBlue®
Palubný počítač:

→ **Servis**

- Vyberte a potvrdte možnosť **AdBlue**.
Zobrazia sa stav náplne AdBlue® a dojazd vzhľadom na prísadu AdBlue®.

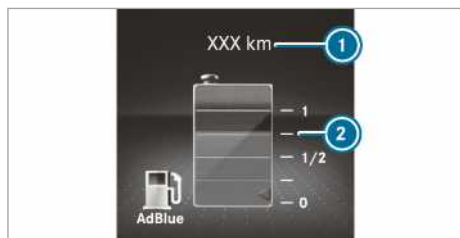

Zobrazenie na združenom displeji s farebným displejom

- ① Dojazd vzhľadom na prísadu AdBlue®
- ② Stav náplne AdBlue®

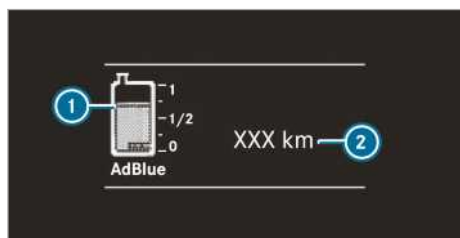

Zobrazenie na združenom displeji s čiernobielelym displejom

- ① Stav náplne AdBlue®
- ② Dojazd vzhľadom na prísadu AdBlue®

Doplnenie prísady AdBlue®

! **POZNÁMKA** Poškodenie motora v dôsledku vniknutia prísady AdBlue® do paliva

- ▶ Prísada AdBlue® sa nesmie naliať do palivovej nádrže.
- ▶ Prísada AdBlue® sa smie naliať len do nádrže na AdBlue®.
- ▶ Vyhnite sa preplneniu nádrže na AdBlue®.

! **POZNÁMKA** Znečistenie interiéru vozidla vytečenou prísadou AdBlue®

- ▶ Po naplnení nádoby na dopĺňanie prísady AdBlue® dôkladne uzavrite.
- ▶ Vyhnite sa trvalému vozeniu nádob na dopĺňanie prísady AdBlue® vo vozidle.

Podmienky

- Zapaľovanie je vypnuté.

Vozidlá s registráciou ako osobné motorové vozidlo: na potrebu doplnenia prísady AdBlue® vás upozornia nasledujúce hlásenia, ktoré sa zobrazia v uvedenom poradí:

- **Doplňte prísadu AdBlue pozri návod na obsluhu**

Obsah zásobníka AdBlue® je spotrebovaný až na úroveň rezervy.

- **Doplňte prísadu AdBlue Znížený výkon po XXX km**

S vozidlom možno prejsť už len zobrazenú vzdialenosť. Prísadu AdBlue® doplňte čo naj-skôr.

- **Doplňte prísadu AdBlue Znížený výkon: 20 km/h Štart. nemož. po XXX km**

Rýchlosť vozidla je obmedzená na 20 km/h. S vozidlom možno prejsť už len zobrazenú vzdialenosť. Potom už nemožno naštartovať motor.

- **Doplňte prísadu AdBlue Naštartov. nie je možné**

Vozidlo už nemožno naštartovať.

Vozidlá s registráciou ako nákladné motorové vozidlo: na potrebu doplnenia prísady AdBlue® vás upozornia nasledujúce hlásenia, ktoré sa zobrazia v uvedenom poradí:

- **Doplňte prísadu AdBlue pozri návod na obsluhu**

Obsah zásobníka AdBlue® je spotrebovaný až na úroveň rezervy.

- **Doplňte AdBlue Znížený výkon**
- **Doplňte AdBlue Po opät. naštartovaní motora znížený výkon: 20 km/h**

Po opätovnom naštartovaní motora sa vozidlo môže pohybovať už len rýchlosťou 20 km/h.

- **Doplňte AdBlue Znížený výkon: 20 km/h**

Vozidlo sa môže pohybovať už len rýchlosťou 20 km/h.

Stav náplne prísady AdBlue® a dojazd vzhľadom na prísadu AdBlue® si môžete dať aj zobrazíť (→ strana 145).

Otvorenie veka zásobníka AdBlue® s neuzamykatelným vekom

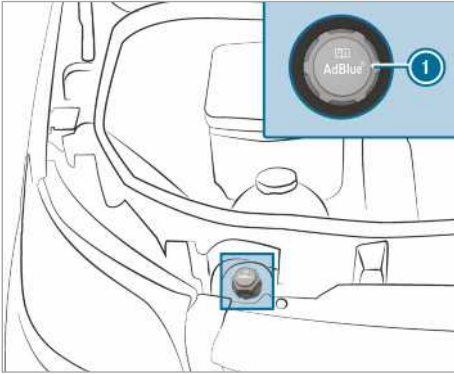

- ▶ Otvorte kapotu motora.
- ▶ Veko zásobníka AdBlue® 1 odkrúťte smerom doľava a snímte ho.

Otvorenie veka zásobníka AdBlue® s uzamykatelným vekom

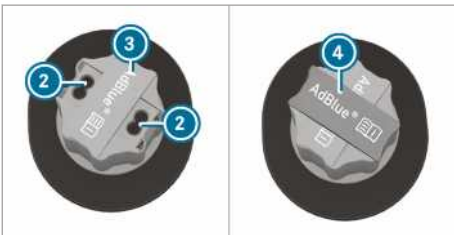
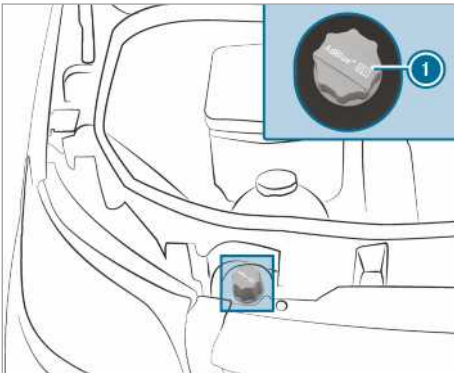

- ▶ Otvorte kapotu motora.
- ▶ Z náradia vozidla vyberte nástroj 4 na odistenie veka zásobníka AdBlue® 1.

- ▶ Kryt 3 na veku zásobníka AdBlue® 1 potiahnite smerom hore, otočte ho o 90° a pustite.
- ▶ Nástroj 4 zastrčte do otvorov 2 veka zásobníka AdBlue® 1.
- ▶ Veko zásobníka AdBlue® 1 odkrúťte smerom doľava a snímte ho.

Príprava zásobného kanistra prísady AdBlue®



Variant 1



Variant 2

- ▶ Naskrutkujte uzáver zásobného kanistra prísady AdBlue® 2.
- ▶ Jednorazovú hadicu 1 naskrutkujte rukou na otvor zásobného kanistra prísady AdBlue® 2.

Doplnenie prísady AdBlue®

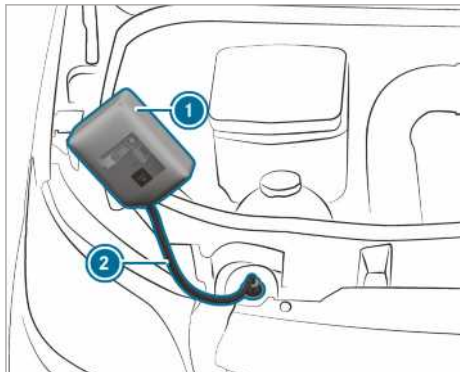

Variant 1

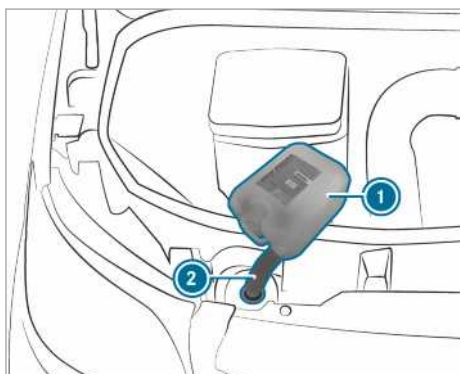

Variant 2

- ▶ Jednorazovú hadicu ② naskrutkujte rukou na plniace hrdlo vozidla.
 - ▶ Zdvihnite zásobný kanister prísady AdBlue® ① a otočte ho hore dnom. Keď je zásobník AdBlue® úplne naplnený, plnenie sa zastaví. Čiastočne vyprázdnený zásobný kanister prísady AdBlue® ① môžete sňať.
 - ▶ Pri odskrutkovaní jednorazovej hadice ② a zatvorení zásobného kanistra prísady AdBlue® ① postupujte v opačnom poradí krokov.
 - ▶ Zapaľovanie zapnite minimálne na 60 sekúnd.
 - ▶ Naštartujte vozidlo.
- ① Vyhnite sa trvalému vozeniu nádob na dopĺňanie prísady AdBlue® vo vozidle.

Fľaša na doplnenie prísady AdBlue®

Fľaša na doplnenie prísady AdBlue® naskrutkujte na plniaci otvor v motorovom priestore, pričom vynaložte len miernu silu. Inak by sa mohla poškodiť.



Fľaše na doplnenie prísady AdBlue® ① možno zakúpiť na mnohých čerpacích staniách alebo v kvalifikovanej odbornej dielni. Fľaše na doplnenie bez závitového uzáveru neponúkajú ochranu proti prepĺneniu. Pri prepĺnení zásobníka nemožno vylúčiť vytečenie častí prísady AdBlue®. Výrobca vozidiel Mercedes-Benz vám ponúka špeciálne fľaše na doplnenie so závitovým uzáverom. Dostanete ich v každom autorizovanom servise Mercedes-Benz.

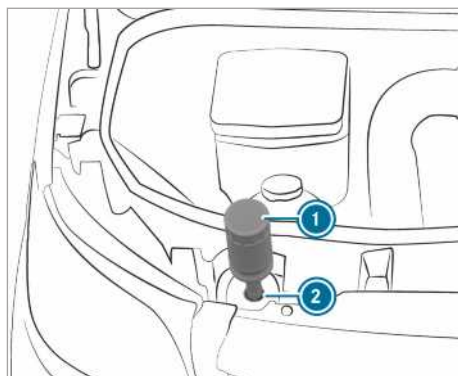

- ▶ Odskrutkujte veko fľaše na doplnenie prísady AdBlue® ①.
- ▶ Fľašu na doplnenie prísady AdBlue® ① nasadíte na plniaci otvor ② a naskrutkujete ju v smere hodinových ručičiek len s vynaložením miernej sily.

- ▶ Fľašu na doplnenie prísady AdBlue® ① potlačte smerom k plnaciemu otvoru ②. Zásobník sa plní prísadou AdBlue®. To môže trvať až jednu minútu.

① Ak fľašu na doplnenie prísady AdBlue® prestanete tlačiť smerom dolu, plnenie sa zastaví. Čiastočne vyprázdnenú doplniaciu fľašu môžete sňať.

- ▶ Pustite fľašu na doplnenie prísady AdBlue® ①.
- ▶ Fľašu na doplnenie prísady AdBlue® ① vyskrutkujte proti smeru hodinových ručičiek a snímte ju.
- ▶ Na fľašu na doplnenie prísady AdBlue® ① znovu naskrutkujte veko.

Tankovanie pomocou výdajnej pištole na výdajnom stojane na prísadu AdBlue®

- ▶ Koniec výdajnej pištole zasuňte do plnacieho hrdla vozidla a natankujte AdBlue®. Zásobník AdBlue® pritom nepreplňte.

Zatvorenie veka zásobníka AdBlue® s neuzykateľným vekom

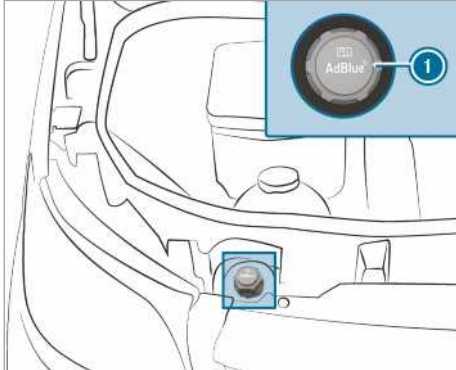

- ▶ Po naplnení zásobníka AdBlue® nasadíte veko zásobníka AdBlue® ① na plniace hrdlo a otočíte ho smerom doprava.
- ▶ Vekom zásobníka AdBlue® otáčajte dovtedy, kým jeho nápis nie je čitateľný a nenachádza sa vo vodorovnej polohe. Iba vtedy je plniace hrdlo správne uzavreté.
- ▶ Zatvorte kapotu motora.

Zatvorenie veka zásobníka AdBlue® s uzamykateľným vekom

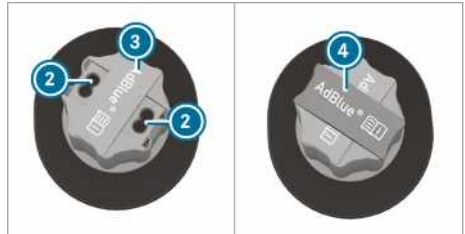
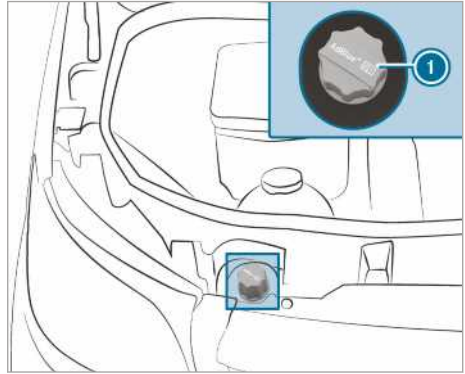

- ▶ Po naplnení zásobníka AdBlue® nasadíte veko zásobníka AdBlue® ① na plniace hrdlo a otočíte ho smerom doprava.
- ▶ Z veka zásobníka AdBlue® ① vyťahnite nástroj ④ a uložte ho k náradia vozidla.
- ▶ Kryt ③ na veku zásobníka AdBlue® ① potiahnite smerom hore, otočíte ho do polohy nad otvormi ② veka zásobníka AdBlue® ① a pustite.
- ▶ Potočte vekom zásobníka AdBlue® ①. Ak možno voľne otáčať vekom zásobníka AdBlue® ①, zásobník AdBlue® je správne zatvorený.

Zaparkovanie

Odstavenie vozidla

- ⚠ **VÝSTRAHA** Nebezpečenstvo požiaru pri kontakte s horúcimi časťami výfukovej sústavy

Pri kontakte horľavých materiálov ako lístie, tráva alebo konáre s horúcimi časťami výfuko-

vej sústavy alebo s prúdom spalín nemožno vylúčiť vznietenie týchto materiálov.

- ▶ Vozidlo zaparkujte tak, aby sa horľavé materiály nemohli dostať do kontaktu s horúcimi časťami vozidla.
- ▶ Vyhnite sa parkovaniu na suchej lúke alebo na zožatom obilnom poli.

▲ VÝSTRAHA Nebezpečenstvo nehody a zranenia v prípade ponechania detí vo vozidle bez dozoru

Ak by ste deti nechali vo vozidle bez dozoru, mohli by:

- otvoriť dvere, a tým ohroziť iné osoby alebo iných účastníkov premávky
- vystúpiť z vozidla, pričom by ich mohli zachytiť prechádzajúce vozidlá
- obsluhovať niektoré prvky výbavy vozidla, pričom by sa mohli napríklad pricviknúť

Deti by okrem toho mohli uviesť vozidlo do pohybu tým, že napríklad:

- odbrzdia parkovaciu brzdou
- vyradia parkovaciu polohu **P** automatickej prevodovky alebo zaradia neutrálnu polohu prevodovky s ručným radením
- naštartujú motor

▶ Pri opúšťaní vozidla si kľúč vždy zoberte so sebou a vozidlo zamknite.

▶ Deti ani zvieratá nikdy nenechávajúte vo vozidle bez dozoru.

▶ Kľúč uschovajte na mieste neprístupnom pre deti.

! POZNÁMKA Poškodenie vozidla alebo hnacieho ústrojenstva uvedením vozidla do samovoľného pohybu

▶ Vozidlo vždy odstavte v súlade so zákonnými predpismi, pričom dbajte na bezpečnosť premávky.

▶ Vozidlo vždy správne zabezpečte proti samovoľnému pohybu.

▲ VÝSTRAHA Nebezpečenstvo nehody a zranenia pri nezistenej parkovacej brzde

V prípade odstavenia vozidla so zaradenou parkovacou polohou **P** a nezabrzdenou par-

kovacou brzdou sa vozidlo môže samovoľne pohybovať.

Zaradená parkovacia poloha **P** nie je plnohodnotnou náhradou parkovacej brzdy.

Hrozí nebezpečenstvo nehody a zranenia!

- ▶ Zaisťte vozidlo proti samovoľnému pohybu podľa nasledujúceho popisu.

Dodržiavajte nasledujúce body, aby ste si mohli byť istí, že je vozidlo správne zaistené proti samovoľnému pohybu.

- ▶ Vždy zabrzďte parkovaciu brzdou.
- ▶ **Vozidlá vybavené prevodovkou s ručným radením:** zaradte 1. prevodový stupeň alebo spiatočku .
- ▶ **Vozidlá s automatickou prevodovkou:** zaradte polohu prevodovky **P**.
- ▶ **Stúpania alebo klesania:** predné kolesá natočte smerom k obrubníku.
- ▶ **Stúpania alebo klesania:** zadnú nápravu zaistite podkladačím klinom alebo iným predmetom bez ostrých hrán (→ strana 154).

i Bočné okná možno ovládať ešte päť minút po odstavení vozidla.

Manuálna parkovacia brzda

Zabrzdenie alebo odbrzdenie parkovacej brzdy

▲ VÝSTRAHA Nebezpečenstvo šmyku a nehody pri spomalení vozidla pomocou parkovacej brzdy

Ak by ste vozidlo museli spomaliť pomocou parkovacej brzdy, brzdná dráha bude podstatne dlhšia a súčasne nemožno vylúčiť zablokovanie kolies. Hrozí zvýšené nebezpečenstvo šmyku a nehody.

- ▶ Na spomalenie vozidla používajte prevádzkovú brzdou.
- ▶ Pritom sa vyhnite príliš energickému zatahnutiu parkovacej brzdy.
- ▶ Ak by sa zablokovali kolesá, parkovaciu brzdou ihneď odbrzdite do tej miery, aby sa opäť začali otáčať kolesá.

▲ VÝSTRAHA Nebezpečenstvo požiaru a nehody pri neodbrzdenej parkovacej brzde

Ak pri jazde nie je úplne odbrzdená parkovacia brzda, môže dôjsť k nasledujúcim situáciám:

- Parkovacia brzda by sa mohla prehriať a tým spôsobiť požiar.
 - Parkovacia brzda môže stratiť svoju funkciu a prestať brzdiť.
- Po rozjazde vozidla úplne odbrzdíte parkovaciu brzdou.

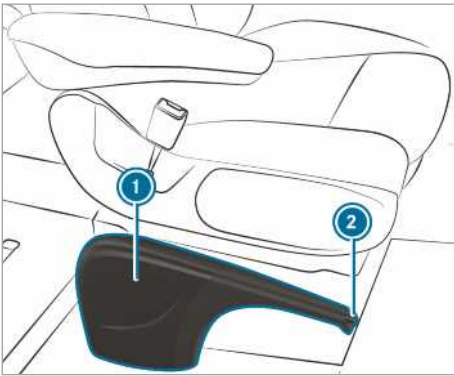

Pri spomalení vozidla pomocou parkovacej brzdy sa nerozsvietia brzdové svetlá.

Parkovaciu brzdou v zásade nesmiete zatiahnuť na pohybujúcom sa vozidle.

► **Zatiahnutie parkovacej brzdy:** páku ručnej brzdy ① potiahnite smerom hore do poslednej dosiahnuteľnej polohy západky. Ak je motor v chode, rozsvieti sa kontrolka  na združenom displeji. Ak sa vozidlo pohybuje, zaznie výstražný tón.

ⓘ Na vozidlách vybavených sklopnou pákou ručnej brzdy môžete potom páku ① zatlačiť na doraz smerom dolu.

► **Odbrzdenie parkovacej brzdy:** ak je vozidlo vybavené sklopnou pákou ručnej brzdy, páku ručnej brzdy ① najprv vyťahujte až na doraz smerom hore.

► Páku ručnej brzdy ① mierne podvihnite a stlačte uvoľňovacie tlačidlo ②.

► Páku ručnej brzdy ① ved'te rukou až na doraz smerom dolu. Kontrolka  na združenom displeji zhasne.

Sklopenie alebo vyklopenie páky ručnej brzdy (len na vozidlách vybavených sklápaťelnou pákou ručnej brzdy)

Podmienky

- Páka ručnej brzdy je zatiahnutá.
- **Sklopenie páky ručnej brzdy:** páku ručnej brzdy zatlačte až na doraz smerom dolu.
- **Vyklopenie páky ručnej brzdy:** páku ručnej brzdy vyťahujte až na doraz smerom hore.

Núdzové brzdenie pomocou páky ručnej brzdy

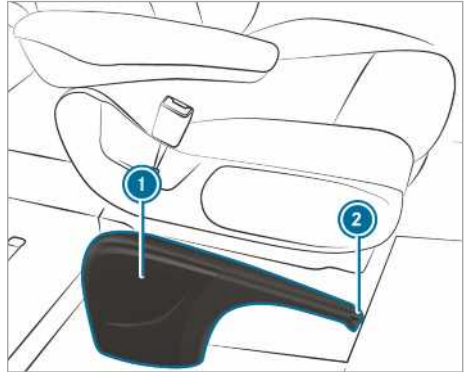

Vo výnimočnom prípade pri výpadku prevádzkovej brzdy možno na núdzové brzdenie použiť aj parkovaciu brzdou.

► **Núdzové brzdenie:** podržte stlačené uvoľňovacie tlačidlo ② a opatrne zatiahnite brzdovú páku ①.

Elektrická parkovacia brzda

Upozornenia pre elektrickú parkovaciu brzdou

▲ VÝSTRAHA Nebezpečenstvo nehody a zranenia v prípade ponechania detí vo vozidle bez dozoru.

Ak by ste deti nechali vo vozidle bez dozoru, mohli by

- otvoriť dvere, a tým ohroziť iné osoby alebo iných účastníkov premávky,
- vystúpiť z vozidla, pričom by ich mohli zachytiť prechádzajúce vozidlá,
- aktivovať obsluhu výbavy vozidla a napríklad sa priviknúť.

Deti by navyše mohli uviesť vozidlo do pohybu tým, že napríklad:

- odbrzdia parkovaciu brzdú,
- zmenia polohu prevodovky,
- naštartujú vozidlo.

▶ Deti nikdy nenechávajú vo vozidle bez dozoru.

▶ Pri opúšťaní vozidla si kľúč vždy zoberte so sebou a vozidlo zamknite.



▶ Kľúč uschovajte na mieste neprístupnom pre deti.

Pre hladký priebeh automatických funkcií musí vodič zaujať správnu polohu sedenia (→ strana 65).

Fungovanie elektrickej parkovacej brzdy závisí od napätia v napäťovej sústave. Pri nízkom napätí v napäťovej sústave alebo pri poruche systému sa za určitých okolností nemusí dať zabrzdiť elektrická parkovacia brzda a rozsvieti sa žltá kontrolka .

Vozidlo vtedy odstavte nasledujúcim spôsobom:

- Vozidlo odstavte na rovnom podklade a zaistíte ho proti samovoľnému pohybu.
- **Vozidlá vybavené automatickou prevodovkou:** prevodovku prepnete do polohy **P**.
- **Vozidlá s mechanickou prevodovkou:** zaraďte 1. prevodový stupeň.

 Elektrická parkovacia brzda je naozaj zabrzdená len v prípade, ak sa trvale rozsvieti červená kontrolka .

Pri nízkom napätí v napäťovej sústave, alebo pri poruche systému je možné, že sa za určitých okolností nedá odbrzdiť zabrzdená parkovacia brzda. Upovedomte kvalifikovaný odborný servis. Po vypnutí motora elektrická parkovacia brzda pravidelne vykonáva skúšku funkčnosti. Prípadné sprievodné zvuky sú normálne.

Automatické zabrzdenie elektrickej parkovacej brzdy

Vozidlá s automatickou prevodovkou:

Elektrická parkovacia brzda sa zabrzdí automaticky, ak je prevodovka v polohe **P**.

Súčasne musí byť splnená aspoň jedna z týchto podmienok:

- Motor je vypnutý.
- Vodič nesedí na sedadle vodiča.

- Došlo k odomknutiu zámku bezpečnostného pásu.

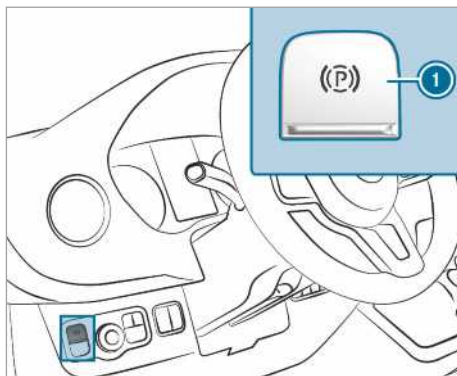



Ak chcete zabrániť automatickému zabrzdeniu elektrickej parkovacej brzdy, potiahnite vypínač .

Ak aktívny asistent udržiavania odstupu DISTRONIC spomalí vozidlo až po zastavenie, automaticky sa zabrzdí elektrická parkovacia brzda.

Súčasne musí byť splnená aspoň jedna z týchto podmienok:

- Motor je vypnutý.
- Vodič nesedí na sedadle vodiča.
- Došlo k odomknutiu zámku bezpečnostného pásu.
- Došlo k poruche systému.
- Napájanie napätím je nedostatočné.
- Vozidlo dlhší čas stojí.

Na združenom displeji sa rozsvieti červená kontrolka . Elektrická parkovacia brzda je naozaj zabrzdená len ak trvale svieti červená kontrolka .

Vozidlá s prevodovkou s ručným radením:

Elektrická parkovacia brzda sa zabrzdí automaticky, ak je splnená aspoň jedna z nasledujúcich podmienok:

- Motor je vypnutý.
- Vodič vstane zo sedadla vodiča.
- Došlo k odomknutiu zámku bezpečnostného pásu.

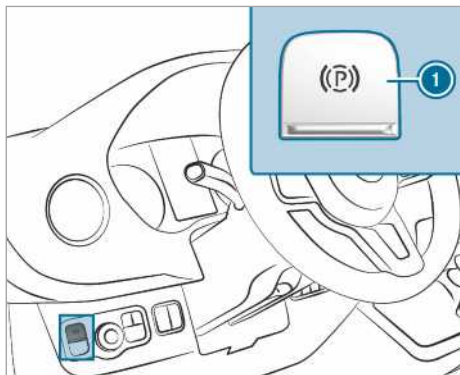

Ak chcete zabrániť automatickému zabrzdzeniu elektrickej parkovacej brzdy, potiahnite vypínač ①.

Automatické odbrzdenie elektrickej parkovacej brzdy

Vozidlá s automatickou prevodovkou:

Elektrická parkovacia brzda sa odbrzdí, ak sú splnené všetky nasledujúce podmienky:

- Vodič sedí na sedadle vodiča.
- Vodič je pripútaný.
- Motor je v chode.
- Prevodovka je v polohe **D** alebo **R** a vodič šliape na plynový pedál.

alebo

Vodič preradí z polohy prevodovky **P** do **D** alebo **R**. Na strmšom stúpaní treba navyše pridať plyn.

- Ak je prevodovka v polohe **R**, zadné dvere na závesoch musia byť zatvorené.

Vozidlá s prevodovkou s ručným radením:

Elektrická parkovacia brzda sa odbrzdí, ak sú splnené všetky nasledujúce podmienky:

- Vodič sedí na sedadle vodiča.
- Vodič je pripútaný.
- Motor je v chode.
- Je zaradený prevodový stupeň.
- Vodič uvoľní spojkový pedál a súčasne šliape na plynový pedál.
- Ak je zaradená spiatka, zadné dvere na závesoch musia byť zatvorené.

Manuálne zabrzdzenie alebo odbrzdenie elektrickej parkovacej brzdy

▲ VÝSTRAHA Nebezpečenstvo nehody a zranenia v prípade ponechania detí vo vozidle bez dozoru.

Ak by ste deti nechali vo vozidle bez dozoru, mohli by

- otvoriť dvere, a tým ohroziť iné osoby alebo iných účastníkov premávky,
- vystúpiť z vozidla, pričom by ich mohli zachytiť prechádzajúce vozidlá,
- aktivovať obsluhu výbavy vozidla a napríklad sa pricviknúť.

Deti by navyše mohli viesť vozidlo do pohybu tým, že napríklad:

- odbrzdia parkovacia brzdu,
- zmenia polohu prevodovky,
- naštartujú vozidlo.

▶ Deti nikdy nenechávajúte vo vozidle bez dozoru.

▶ Pri opúšťaní vozidla si kľúč vždy zoberte so sebou a vozidlo zamknite.

▶ Kľúč uschovajte na mieste neprístupnom pre deti.

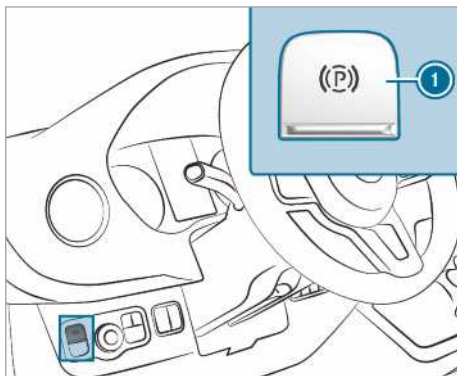

▶ **Zabrzdzenie:** stlačte vypínač ①.

Po zabrzdzení elektrickej parkovacej brzdy sa rozsvieti červená kontrolka **(P)** na združenom displeji. Elektrická parkovacia brzda je naozaj zabrzdzená len ak trvale svieti červená kontrolka **(P)**.

Zabrzdzenie je možné aj po vypnutí zapalovania.

- ▶ **Odbrzdenie:** potiahnite vypínač ①. Červená kontrolka  na združenom displeji zhasne.

Elektrickú parkovaciu brzdú možno odbrzdiť až po zapnutí zapaľovania tlačidlom štart – stop.

Núdzové brzdenie

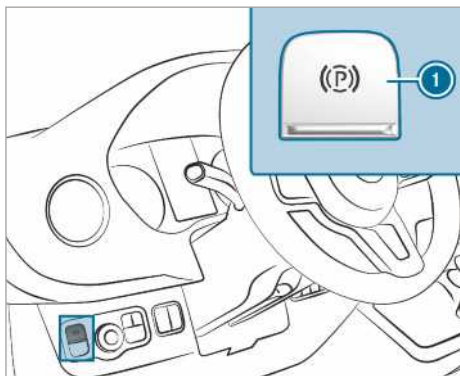

V núdzovom prípade môžete vozidlo aj počas jazdy spomaliť elektrickou parkovacou brzdou.

- ▶ Počas jazdy stlačte vypínač ① elektrickej parkovacej brzdy. Brzdenie vozidla trvá dovtedy, kým držíte stlačený vypínač ① elektrickej parkovacej brzdy. Brzdenie je o to intenzívnejšie, čím dlhšie držíte stlačený vypínač ① elektrickej parkovacej brzdy.

Počas priebehu brzdenia vás vozidlo informuje v podobe nasledujúcej odozvy:

- zaznieva výstražný tón
- na displeji sa zobrazí hlásenie „Odbrzďte parkovaciu brzdú“
- bliká červená kontrolka  na združenom displeji

Ak vozidlo spomalíte až po zastavenie, hneď po zastavení sa zabrzdí elektrická parkovacia brzda.

Odstavenie vozidla na dlhší čas

Odstavenie vozidla na dlhšie ako štyri týždne

- ▶ **Možnosť 1:** akumulátor pripojte ku konzervátoru napätia.
- ▶ **Možnosť 2:** odpojte štartovací akumulátor vozidla.

- ▶ **Možnosť 3:** napájanie napätím vypnite prostredníctvom hlavného vypínača akumulátora a odpojte prídavný akumulátor vozidla.

- ▶ **Možnosť 4:** napájanie napätím prerušte aktivovaním stavu pokoja (→ strana 154).

Ak sa neurobia opatrenia na zachovanie nabitia akumulátora, stav nabitia akumulátora treba kontrolovať každé tri týždne.

- ▶ **Napätie akumulátora nižšie ako 12,2 V:** akumulátor treba nabiť, aby sa predišlo jeho poškodeniu v dôsledku hlbokého vybitia.

- ① Ďalšie informácie získate v kvalifikovanej odbornej dielni.

Stav pokoja

Aktivovanie/deaktivovanie stavu pokoja

Podmienky

- Motor je vypnutý.

Palubný počítač:

- ↳ Nastavenia ▶▶ Vozidlo
- ▶▶ Ruhezustand (Stav pokoja)

- ▶ **Aktivovanie/deaktivovanie:** vyberte **Áno** alebo **Nie**.

Použitie podkladacieho klina

Sklopný podkladací klin používajte na dodatočné zaistenie vozidla proti samovoľnému pohybu, napríklad pri parkovaní alebo pri výmene kolesa.

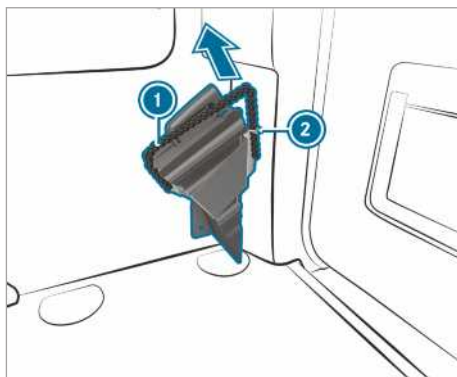

Podkladací klin v ložnom priestore/v priestore pre cestujúcich

- ▶ **Vybratie podkladacieho klina:** pridržiavacie lanko ① potiahnite kúsok smerom dolu a potom ho vyberte z uchytenia ②.

► Vyberte podkladací klin.

- ❗ Pri odkladaní dbajte na to, aby bol podkladací klin v uchytení zaistený pridržiavacím lan-
kom ❶.

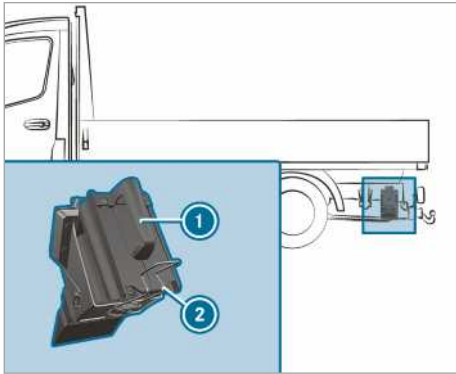

Podkladací klin na ráme podvozka vzadu, ľavá strana vozidla (ilustračný príklad)

► **Vybratie podkladacieho klina na valníkoch:** poistnú pružinu ❷ potiahnite smerom dolu a vyberte podkladací klin ❶.

- ❗ Pri odkladaní dbajte na to, aby bol podkladací klin v uchytení zaistený poistnou pružinou.

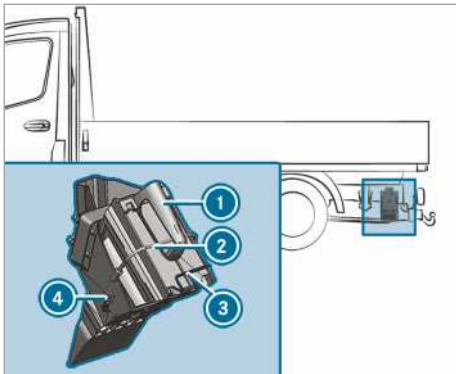

Podkladací klin na ráme podvozka vzadu, ľavá strana vozidla (ilustračný príklad: vozidlo s náhonom na predné kolesá)

► **Vybratie podkladacieho klina na valníkoch:** gumový pás ❷ zveste z háka ❹.

► Poistnú pružinu ❸ potiahnite smerom dolu a vyberte podkladací klin ❶.

- ❗ Pri odkladaní dbajte na to, aby bol podkladací klin v uchytení zaistený poistnou pružinou.

Jazdné systémy a bezpečnostné jazdné systémy

Upozornenie k jazdným systémom a vašej zodpovednosti

Vozidlo je vybavené jazdnými systémami, ktoré vám pomôžu pri jazdení, zaparkovaní a manévrovaní s vozidlom. Jazdné systémy sú len pomôcky a nezbavujú vás zodpovednosti. Ustavične sledujte dopravné dianie a v prípade potreby zasiahnite. Uvedomte si hranice ich bezpečného využitia.

Informácie o snímačoch

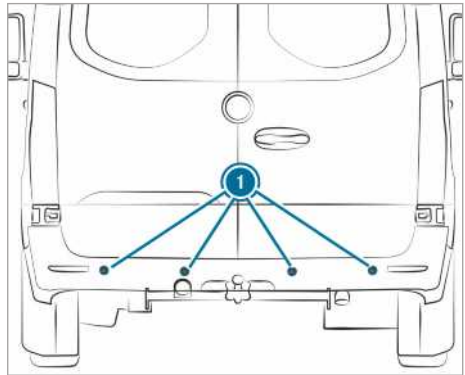

Niektoré jazdné systémy a bezpečnostné jazdné systémy využívajú snímače ❶, pomocou ktorých sledujú okolie pred vozidlom, za vozidlom alebo vedľa vozidla (v závislosti od výbavy vozidla).

V závislosti od výbavy vozidla sa radarové snímače nachádzajú za nárazníkmi a/alebo za maskou chladiča. Tieto časti vozidla udržiavajte v čistom stave, bez nánosov ľadu a kašovitého snehu (→ strana 301). Snímače nesmú byť zakryté, napríklad nosičom bicyklov, vyčnievajúcim nákladom alebo nálepkou. Po náraze a s ním súvisiacom, prípadne aj nie viditeľnom poškodení nárazníkov alebo obloženia chladiča dajte funkciu radarových snímačov skontrolovať v kvalifikovanej odbornej dielni.

Funkcia jazdných systémov a bezpečnostných jazdných systémov

V tejto kapitole nájdete informácie o týchto jazdných systémoch a bezpečnostných jazdných systémoch:

- ABS (protiblokovací systém) (→ strana 156)

- ASR (regulácia preklzavania hnacích kolies) (→ strana 156)
- BAS (asistent brzdenia) (→ strana 156)
- ESP® (elektronický systém stabilizácie) (→ strana 157)
- EBD (elektronické rozdeľovanie brzdného tlaku) (→ strana 158)
- aktívny asistent brzdenia (→ strana 158)
- adaptívne brzdné svetlo (→ strana 160)
- TEMPOMAT (→ strana 160) a obmedzovač rýchlosti (→ strana 161)
- aktívny asistent udržiavania odstupu DISTRONIC (→ strana 163)
- pomoc pri rozjazde na stúpaní
- funkcia HOLD (→ strana 166)
- asistent parkovania PARKTRONIC (→ strana 166)
- cúvacia kamera (→ strana 168)
- 360-stupňová kamera (→ strana 170)
- ATTENTION ASSIST (→ strana 172)
- asistent sledovania dopravných značiek (→ strana 174)
- asistent sledovania mítveho uhla (→ strana 175)
- aktívny asistent udržiavania jazdného pruhu (→ strana 178)

Funkcie systému ABS (protiblokovací systém)

Dodržiňte dôležité bezpečnostné pokyny týkajúce sa bezpečnostných jazdných systémov.

Systém ABS reguluje tlak v brzdovej sústave v kritických situáciách:

- Pri brzdení sa zabráni blokovaniu kolies, napríklad pri brzdení naplno alebo pri nedostatočnej príľnavosti pneumatík.
- Pri brzdení je v rámci platnosti fyzikálnych zákonov zaručená ovládateľnosť vozidla.
- Systém ABS funguje od rýchlosti cca 5 km/h. Na klzkej vozovke pôsobí ABS už pri miernom brzdení.

Hranice systému

Ak sa vyskytne porucha a po naštartovaní motora na združenom displeji trvale svieti žltá výstražná svietidlo ABS , nemožno vylúčiť obmedzenie alebo nefunkčnosť systému ABS.

Pri zásahu systému ABS vodič cíti pulzovanie brzdového pedála. Pulzovanie brzdového pedála

by mohlo signalizovať nebezpečné podmienky na vozovke a vodiča by malo upozorniť na to, aby zvolil nanajvýš opatrný spôsob jazdy.

Pri regulácii brzdenia systémom ABS: silu zošliapnutia brzdy neznižujte dovtedy, kým sa nepomíne situácia, ktorá vyžadovala brzdenie.

Brzdenie naplno: brzdový pedál zošliapnite celou silou.

Funkcia systému BAS (asistent brzdenia)

⚠ VÝSTRAHA Nebezpečenstvo nehody v dôsledku poruchy systému BAS (asistent brzdenia)

Porucha systému BAS by sa pri núdzovom brzdení mohla prejaviť predĺžením brzdného dráhy.

▶ Pri núdzovom brzdení treba brzdový pedál zošliapnuť celou silou. Zablokovaniu kolies zabráni systém ABS.

Pri núdzovom brzdení vás systém BAS podporí zvýšenou brzdou silou.

Systém BAS sa aktivuje pri rýchlom zošliapnutí brzdového pedála:

- Systém BAS automaticky zvýši tlak v brzdovej sústave.
- Systém BAS dokáže skrátiť brzdnú dráhu.
- Zablokovaniu kolies zabráni systém ABS.

Po odtiahnutí nohy z brzdového pedála brzda opäť funguje zvyčajným spôsobom. Systém BAS sa deaktivuje.

Funkcie ASR (regulácia preklzu hnacích kolies)

Pri neprispôsobení fázy rozjazdu a zrýchlenia, funkcia ASR nedokáže znížiť riziko dopravnej nehody. Jej možnosti determinujú platné fyzikálne zákony. Funkcia ASR je len pomôcka. Spôsob jazdy vždy prispôbajte aktuálnemu stavu vozovky a poveternostným podmienkam.

Na vozidlách s náhonom na všetky kolesá sa pri radení spojenom so zapnutím alebo vypnutím náhonu na všetky kolesá funkcia ASR vypína.

Vozidlá bez tlačidiel na volante: pri poruche funkcie ASR za chodu motora svieti kontrolka  a môže dôjsť aj k zníženiu výkonu motora (→ strana 27).

Funkcia ASR nepretržite zlepšuje trakciu, čiže prenos sily medzi pneumatikami a vozovkou, a tým aj stabilitu idúceho vozidla. Ak by došlo k pretáčaniu hnacích kolies, funkcia ASR pribrzdí jednotlivé hnacie kolesá a obmedzí krútiaci moment motora. Výrazne to pomáha pri jazde a zrychlení, najmä na mokrej alebo klzkej vozovke.

Ak vlastnosti podkladu neumožňujú dosiahnuť dostatočnú trakciu pneumatík, bezproblémový rozjazd vozidla nezaručí ani funkcia ASR. Dôležitú úlohu tu zohrávajú aj faktory ako obutie, celková hmotnosť vozidla a stúpanie vozovky.

Pri zásahu funkcie ASR bliká na združenom displeji výstražná indikácia .

Funkcie systému ESP® (elektronický systém stabilizácie)

⚠ VÝSTRAHA Nebezpečenstvo šmyku v dôsledku poruchy ESP®

Pri poruche systému ESP® sa počas jazdy neaktivujú opatrenia na stabilizáciu vozidla. Okrem toho sú vypnuté aj ďalšie bezpečnostné jazdné systémy.

- ▶ Opatrne pokračujte v jazde.
- ▶ Systém ESP® dajte skontrolovať v kvalifikovanej odbornej dielni.

⚠ VÝSTRAHA Nebezpečenstvo šmyku v dôsledku vypnutia ESP®

Po vypnutí systému ESP® sa počas jazdy neaktivujú opatrenia na stabilizáciu vozidla.

- ▶ Systém ESP® vypínajte len v nižšie opísaných situáciách.

Vyvarujte sa simulovania prevádzky na valcovej skúšobnej stolici (napr. s cieľom skúšky výkonu). Ak musíte otestovať vozidlo na valcovej skúšobnej stolici, najprv sa poraďte v kvalifikovanej odbornej dielni.

Na vozidlách s náhonom na všetky kolesá dochádza počas radenia spojeného so zapnutím alebo vypnutím náhonu na všetky kolesá k vypnutiu funkcie ESP®.

Ak dôjde k poruche alebo k vypnutiu systému ESP®, počas chodu motora svieti výstražné svetidlo  a výkon motora môže byť znížený (→ strana 27).

- ⓘ Používajte len kolesá s odporúčanými rozmermi pneumatík. Inak nie je zaručené správne fungovanie systému ESP®.

Zapnutie alebo vypnutie ESP® (elektronický systém stabilizácie)

Multimediálny systém:

→  » Nastavenia » Rýchly prístup » ESP

- ⓘ Zapnutie a vypnutie systému ESP® pomocou rýchleho prístupu je možné len v prípade, ak je v rámci rýchleho prístupu k dispozícii aspoň jedna ďalšia funkcia. Inak systém ESP® nájdete v ponuke [Asistenčné systémy](#).

- ▶ Vyberte ESP.
Zobrazí sa kontrolná otázka.
- ▶ Vyberte možnosť **Zapnuté** alebo  **Vypnuté**.

Ak trvale svieti výstražná indikácia ESP® OFF  na združenom prístroji, systém ESP® je vypnutý.

Venujte pozornosť informáciám o výstražných indikáciách aj o hláseniach na displeji, ktoré by sa mohli zobraziť na združenom prístroji.

Funkcie asistenta jazdy pri bočnom vetre na báze ESP®

Asistent jazdy pri bočnom vetre nefunguje po vypnutí systému ESP® ani po jeho deaktivovaní po výskyte poruchy.

Asistent jazdy pri bočnom vetre nereaguje pri nasledujúcich podmienkach:

- vystavenie vozidla silným otrasom, napríklad v dôsledku zvlneného povrchu vozovky alebo výtlkov
- strata povrchovej príhľadnosti vozidla, napríklad na snehu, poľadovici alebo pri akvaplaningu
- rýchle a veľké pohyby volantom vykonané vodičom

Keď znovu nastane normálna jazdná situácia, asistent jazdy pri bočnom vetre bude opäť pripravený na používanie.

Asistent jazdy pri bočnom vetre rozpozná silné bočné nárazy vetra, ktoré môžu rušivo pôsobiť na smerovú stabilitu vozidla. Asistent jazdy pri bočnom vetre používajte v závislosti od smeru a intenzity bočného vetra.

Stabilizujúci zásah brzd vám pomôže vozidlo udržať v jazdnom pruhu.

Pri výraznom zásahu asistenta jazdy pri bočnom vetre sa na združenom prístroji zobrazí informácia.

Asistent jazdy pri bočnom vetre je aktívny od rýchlosti 80 km/h a len pri jazde po rovných úsekoch alebo v miernych zákrutách.

Funkcia stabilizácie prívěsu systémom ESP®

▲ VÝSTRAHA Nebezpečenstvo nehody pri zlom stave vozovky a nepriaznivých poveternostných podmienkach

Pri zlom stave vozovky a nepriaznivých poveternostných podmienkach stabilizácia prívěsu nedokáže zabrániť rozkolísaniu jazdnej súpravy. Prívěs s vysokým ťažiskom by sa mohol prevrátiť skôr, ako systém ESP® rozpozná hroziace nebezpečenstvo.

► Spôsob jazdy vždy prispôsobte aktuálnemu stavu vozovky a poveternostným podmienkam.

Stabilizácia prívěsu systémom ESP® predchádza kritickým jazdným situáciám, čím vám výrazne pomáha pri jazde s prívěsom. Stabilizácia prívěsu je súčasťou systému ESP®.

Ak by senzorika v kombinácii s vyhodnocovacou logikou zaregistrovala začínajúce priečne kývanie prívěsu, stabilizácia prívěsu systémom ESP® najprv cielene príbrzdí jednotlivé kolesá vozidla. Tým pôsobí proti rozkývaniu prívěsu. Ak sa nepodarí eliminovať rozkývanie prívěsu, dôjde k príbrzdzeniu vozidla s cieľom stabilizovať jazdnú súpravu a v prípade potreby aj k zníženiu výkonu motora.

Ak by počas jazdy došlo k rozkolísaniu vozidla s prívěsom (jazdná súprava), jazdnú súpravu môžete stabilizovať len pomocou brzdzenia. V takej situácii vám pri stabilizovaní jazdnej súpravy pomôže stabilizácia prívěsu systémom ESP®.

Stabilizácia prívěsu systémom ESP® je aktívna od rýchlosti 65 km/h.

Ak by došlo k vypnutiu systému ESP® z dôvodu poruchy, nebude fungovať ani stabilizácia prívěsu.

Funkcia systému EBD (elektronické rozdeľovanie brzdnéj sily)

Systém EBD má tieto vlastnosti:

- sledovanie a regulácia tlaku v brzdovej sústave v oblasti zadných kolies
- zlepšenie jazdnej stability pri brzdení, najmä v zákrutách

Funkcia aktívneho asistenta brzdzenia

Aktívny asistent brzdzenia má tieto funkcie:

- funkcia Výstraha pri malom odstupe
- funkcia Samočinné brzdzenie
- situačná podpora brzdzenia

Aktívny asistent brzdzenia je určený na minimalizovanie nebezpečenstva kolízie s vozidlami alebo chodcami, prípadne na zmiernenie následkov kolízie.

Ak by aktívny asistent brzdzenia rozpoznal nebezpečenstvo kolízie, aktivuje sa vizuálne aj zvukové varovanie.

Ak by vodič nereagoval na vizuálne alebo zvukové varovanie, v kritickej situácii sa môže aktivovať samočinné brzdzenie.

V prípade chodcov a cyklistov križujúcich jazdnú dráhu: vo veľmi kritických situáciách môže aktívny asistent brzdzenia priamo iniciovať samočinné brzdzenie. Vizually a zvukové varovanie sa v takom prípade aktivuje súčasne s brzdením.

Ak by v kritickej situácii vodič sám začal brzdiť alebo by počas samočinného brzdzenia šliapol na brzdný pedál, aktivuje sa situačná podpora brzdzenia. V prípade potreby sa tlak v brzdovej sústave zvýši až na úroveň brzdzenia naplno. Situačná podpora brzdzenia sa aktivuje len po prudkom zošliapnutí brzd, v opačnom prípade je súčasťou autonómneho brzdzenia.

▲ VÝSTRAHA Nebezpečenstvo nehody pri obmedzenej funkcii aktívneho asistenta brzdzenia

Aktívny asistent brzdzenia nemôže vždy jednoznačne rozpoznať objekty a komplexné dopravné situácie.

Zo systémových dôvodov môže pri komplexných dopravných situáciách dôjsť i k neopodstatneným zásahom, resp. k tomu, že asistent brzdzenia nezasiahne. V takých prípadoch, napríklad pri poruchách aktívneho asis-



tenta brzdenia, máte i naďalej k dispozícii brzdovú sústavu s plným posilnením účinku bŕzd a brzdový asistenčný systém (BAS).

- ▶ Vždy pozorne sledujte dopravnú situáciu a nespoliehajte sa výhradne na aktívneho asistenta brzdenia. Aktívny asistent brzdenia je len pomôckou. Za dostatočný bezpečnostný odstup, rýchlosť jazdy aj včasné brzdenie je zodpovedný vodič vozidla.
- ▶ Budte pripravení zabrzdiť, prípadne vyhnúť sa prekážke.

Venujte pozornosť aj hraniciam systému aktívneho asistenta brzdenia.

Jednotlivé čiastkové funkcie sú k dispozícii v týchto rozsahoch rýchlosti: Funkcia Výstraha pri malom odstupe

Funkcia výstrahy pri malom odstupe vás varuje v nasledujúcich situáciách:

- pri rýchlosti vyššej ako približne 30 km/h, ak ste sa k vozidlu idúcemu vpredu priblížili na viac sekúnd na vzdialenosť, ktorá je príliš malá vzhľadom na aktuálnu rýchlosť jazdy; na združenom prístroji sa rozsvieti výstražné svetidlo výstrahy pri malom odstupe 
- pri rýchlosti vyššej ako približne 7 km/h, ak sa kriticky priblížite k vozidlu alebo k chodcovi; zaznie prerušovaný výstražný tón a na združenom prístroji sa rozsvieti výstražné svetidlo výstrahy pri malom odstupe 

lhneď začnite brzdiť, alebo ak to nie je nebezpečné a súčasne to dovoľuje dopravná situácia, prekážke sa vyhnite.

Funkcia výstrahy pri malom odstupe vás v nasledujúcich situáciách môže podporiť aktivovaním prerušovaného výstražného tónu a rozsvietením výstražného svetidla:

Vozidlá idúce vpredu	Stojace vozidlá	Vozidlá križujúce vašu jazdnú dráhu	Chodci/cyklisti križujúci vašu jazdnú dráhu	Stojaci chodci
cca do 250 km/h	cca do 200 km/h	bez reakcie	cca do 60 km/h	bez reakcie

Funkcia Samočinné brzdenie

Funkcia Samočinné brzdenie môže od rýchlosti 7 km/h zasiahnuť v týchto situáciách:

Vozidlá idúce vpredu	Stojace vozidlá	Vozidlá križujúce vašu jazdnú dráhu	Chodci/cyklisti križujúci vašu jazdnú dráhu	Stojaci chodci
cca do 250 km/h	cca do 200 km/h	bez reakcie	cca do 60 km/h	bez reakcie

Situačná podpora brzdenia

Situačná podpora brzdenia môže od rýchlosti cca 7 km/h zasiahnuť v týchto situáciách:

Vozidlá idúce vpredu	Stojace vozidlá	Vozidlá križujúce vašu jazdnú dráhu	Chodci/cyklisti križujúci vašu jazdnú dráhu	Stojaci chodci
cca do 250 km/h	cca do 80 km/h	bez reakcie	cca do 60 km/h	bez reakcie

Zrušenie zásahu brzd iniciovaného aktívnym asistentom brzdenia

Zásah brzd iniciovaný aktívnym asistentom brzdenia môžete kedykoľvek zrušiť:

- úplným zošliapnutím plynového pedála alebo aktivovaním podradenia dorazovým spínačom
- odtiahnutím nohy z brzdového pedála (len počas situačnej podpory brzdenia)

Aktívny asistent brzdenia môže zásah brzd ukončiť v prípade, ak je splnená jedna z týchto podmienok:

- Prekážka sa vyhnete pohybom volantu.
- Nebezpečenstvo kolízie pominulo.
- Vo vašej jazdnej dráhe už nie je registrovaná žiadna prekážka.

Hranice systému

Fungovanie systému by mohlo byť obmedzené alebo úplne znemožnené za týchto okolností:

- rušenie snímačov z dôvodu sneženia, dažďa, hmly alebo vodnej triešte
- znečistenie, zarosenie, poškodenie alebo zakrytie snímačov
- rušenie snímačov inými zdrojmi radarového žiarenia, napríklad pri výraznom odraze radarového žiarenia v poschodových garážach
- identifikovaný a signalizovaný pokles tlaku v pneumatike alebo defekt pneumatiky
- niekoľko sekúnd po zapnutí zapaľovania alebo po rozjazde vozidla ešte nie je k dispozícii plný výkon systému

Za určitých okolností nemožno zaručiť správne reagovanie systému v týchto situáciách:

- zložité dopravné situácie, ktoré neumožňujú vždy jednoznačne rozpoznať objekty
- chodci alebo vozidlá sa rýchlo dostanú do oblasti dosahu snímačov
- chodci sú zakrytí inými objektmi
- zákruty s malým polomerom

Nastavenie aktívneho asistenta brzdenia

Podmienky

- Zapaľovanie je zapnuté.

Multimediálny systém:

  **» Nastavenia**

» Asistenčné systémy

» Aktívny asist. brzdenia

K dispozícii máte tieto nastavenia:

- **Skoro**
- **Stredne**
- **Neskoro**

 Vyberte želané nastavenie.



Pri každom štartovaní motora sa automaticky zvolí nastavenie **Stredne**.

Vypnutie aktívneho asistenta brzdenia

 Aktívneho asistenta brzdenia odporúčame vždy nechať v zapnutom stave.

 Vyberte **Vypnuté**.

Funkcia Výstraha pri malom odstupe aj funkcia Samočinné brzdenie sa vypnú.

 Ak je aktívny asistent brzdenia vypnutý, na multifunkčnom displeji v stavovom poli sa zobrazí symbol .

Funkcia adaptívneho brzdového svetla

Ak by nastala situácia núdzového brzdenia, adaptívne brzdové svetlo varuje vodičov idúcich za vami nasledujúcimi signálmi:

- blikaním brzdových svetiel
- zapnutím výstražných smerových svetiel

Ak vozidlo ide rýchlosťou vyššou ako 50 km/h a vodič začne prudko brzdiť, aktivuje sa rýchle blikanie brzdových svetiel. Blikanie brzdových svetiel slúži ako ešte nápadnejšia výstraha vodičom za vami.

Ak je rýchlosť na začiatku brzdenia vyššia ako 70 km/h, hneď po zastavení vozidla sa zapnú výstražné smerové svetlá. Výstražné smerové svetlá sa vypnú automaticky pri následnom rozjazde pri rýchlosti cca 10 km/h. Výstražné smerové svetlá možno vypnúť aj tlačidlom výstražného smerového svetla.

TEMPOMAT a obmedzovač rýchlosti

Funkcia TEMPOMAT-u

TEMPOMAT samočinne zrýchľuje a pribrzďuje vozidlo s cieľom udržať vopred nastavenú rýchlosť.

Zrýchlenie vozidla, napríklad pri predchádzaní, nevedie k vymazaniu uloženej rýchlosti. Keď po predchádzaní odtiahnete nohu z plynového pedála, TEMPOMAT vyreguluje rýchlosť späť na uloženú hodnotu rýchlosti.

TEMPOMAT sa obsluhuje pomocou príslušných tlačidiel na volante. Systém umožňuje nastaviť akúkoľvek hodnotu rýchlosti nad 20 km/h.

Pri neprispôsobení jazdy TEMPOMAT nedokáže znížiť riziko dopravnej nehody, lebo jeho možnosti sú vymedzené platnými fyzikálnymi zákonmi. Systém nezohľadňuje pomery na ceste, poveternostné podmienky ani dopravnú situáciu. TEMPOMAT je len pomôcka. Za dostatočný odstup, rýchlosť jazdy, včasné brzdenie a zachovanie jazdného pruhu je zodpovedný vodič.

Zobrazenia na multifunkčnom displeji

Na multifunkčnom displeji sa zobrazuje stav TEMPOMAT-u a hodnota uloženej rýchlosti.



Zobrazenie na združenom displeji (farebný displej)

- ① TEMPOMAT je zvolený
- ② Sivá nastavená rýchlosť: rýchlosť je uložená, TEMPOMAT je deaktivovaný
- ③ Zelená nastavená rýchlosť: rýchlosť je uložená, TEMPOMAT je aktivovaný

Hranice systému

Na stúpaní by sa mohlo stať, že TEMPOMAT neudrží rýchlosť jazdy. Pri zmiernení stúpania systém opäť vyreguluje rýchlosť na uloženú hodnotu.

Pred zdolávaním dlhého a prudkého klesania musíte včas zaradiť nižší prevodový stupeň. Túto zásadu treba dodržiavať najmä na naloženom vozidle. Takto využijete brzdný účinok motora. Vďaka tomu odľahčíte brzdový sústavu a predídete prehrievaniu brzd, ktoré prispieva k ich predčasnému opotrebovaniu.

TEMPOMAT nevyužívajte v týchto situáciách:

- dopravné situácie, ktoré vyžadujú častú zmenu rýchlostí, napríklad pri rušnej premávke alebo množstve zákrut

- na klzkej alebo šmykľavej vozovke; pri zrýchlení nemožno vylúčiť stratu príľnavosti hnačích kolies a vozidlo by mohlo dostať šmyk
- pri zlej viditeľnosti

Funkcia obmedzovača rýchlosti

Vozidlo s najväčšou prípustnou celkovou hmotnosťou do 3,5 t: obmedzovač rýchlosti slúži na obmedzenie rýchlosti vozidla. S cieľom plynulo vyregulovať uloženú hodnotu rýchlosti obmedzovač samočinne aktivuje brzdenie vozidla.

Vozidlo s najväčšou prípustnou celkovou hmotnosťou nad 3,5 t: obmedzovač rýchlosti slúži na obmedzenie rýchlosti vozidla.

Rýchlosť jazdy možno obmedziť:

- variabilne: pri rôznych obmedzeniach rýchlosti, napríklad v uzavretých obciach
- permanentne: pri dlhodobom obmedzení rýchlosti, napríklad pri prevádzke so zimnými pneumatikami

Variabilný obmedzovač rýchlosti sa obsluhuje pomocou príslušných tlačidiel na volante. Systém umožňuje nastaviť akúkoľvek hodnotu rýchlosti nad 20 km/h. Ak je vozidlo naštartované, nastavenie možno urobiť aj na stojacom vozidle.

Ak s variabilným obmedzovačom rýchlosti dôjde k prekročeniu nastavenej rýchlosti viac ako o 3 km/h, na združenom displeji bliká symbol **LIM**. Zobrazí sa hlásenie **Limiter Set speed exceeded (Obmedzovač rýchlosti Nastavená rýchlosť je prekročená)**. Blikanie prestane, ak sa rýchlosť znovu zníži pod hodnotu nastavenej rýchlosti.

Pri neprispôsobení jazdy obmedzovač rýchlosti nedokáže znížiť riziko dopravnej nehody, lebo jeho možnosti sú vymedzené platnými fyzikálnymi zákonmi. Systém nezohľadňuje pomery na ceste, poveternostné podmienky ani dopravnú situáciu. Obmedzovač rýchlosti je len pomôcka. Za dostatočný odstup, rýchlosť jazdy, včasné brzdenie a zachovanie jazdného pruhu je zodpovedný vodič.

Zobrazenia na multifunkčnom displeji

Na multifunkčnom displeji sa zobrazuje stav obmedzovača rýchlosti a hodnota uloženej rýchlosti.



Zobrazenie na združenom displeji (farebný displej)

- ① Obmedzovač rýchlosti je zvolený
- ② Sivá nastavená rýchlosť: rýchlosť je uložená, obmedzovač rýchlosti je deaktivovaný
- ③ Zelená nastavená rýchlosť: rýchlosť je uložená, obmedzovač rýchlosti je aktivovaný

podradenie dorazovým spínačom

Zošliapnutie plynového pedála až za tlakový bod (podradenie dorazovým spínačom) vyvolá prepnutie variabilného obmedzovača rýchlosti do pasívneho stavu.

Ak s variabilným obmedzovačom rýchlosti dôjde k prekročeniu nastavenej rýchlosti viac ako o 3 km/h, na združenom displeji bliká symbol

LIM. Zobrazí sa hlásenie **Limit Set speed exceeded (Obmedzovač rýchlosti Nastavená rýchlosť je prekročená)**.

Keď uvoľníte plynový pedál tak, že už nie je zošliapnutý až za tlakový bod (podradenie dorazovým spínačom), variabilný obmedzovač rýchlosti sa opäť aktivuje v týchto situáciách:

- zníženie aktuálnej rýchlosti jazdy pod hodnotu uloženej rýchlosti
- vyvolanie uloženej rýchlosti
- uloženie novej rýchlosti

Obsluha TEMPOMAT-u alebo variabilného obmedzovača rýchlosti

▲ VÝSTRAHA Nebezpečenstvo nehody v dôsledku uloženej rýchlosti

Ak vyvoláte uloženu rýchlosť a táto rýchlosť je nižšia ako aktuálna rýchlosť jazdy, vozidlo spomalí.

- ▶ Pred vyvolaním uloženej rýchlosti treba zohľadniť aj dopravnú situáciu.

Podmienky

TEMPOMAT

- Je zvolený TEMPOMAT.

- Systém ESP® je zapnutý, ale regulácia systémom nie je aktívna.
- Vozidlo ide rýchlosťou minimálne 20 km/h.

Variabilný obmedzovač rýchlosti

- Vozidlo je naštartované.
- Je zvolený variabilný obmedzovač rýchlosti.

Prepnutie medzi TEMPOMAT-om a variabilným obmedzovačom rýchlosti

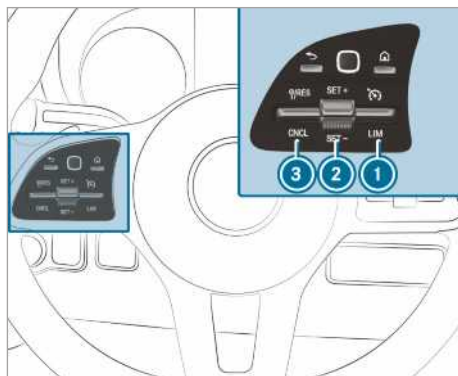

▶ **Výber TEMPOMAT-u:** kolískový prepínač ① potlačte smerom hore.

▶ **Výber variabilného obmedzovača rýchlosti:** kolískový prepínač ① potlačte smerom dolu.

① Vozidlá vybavené aktívnym asistentom udržiavania odstupu DISTRONIC: na zvolenie variabilného obmedzovača rýchlosti slúži iné tlačidlo (→ strana 165).

Aktivovanie TEMPOMAT-u alebo variabilného obmedzovača rýchlosti

▶ Kolískový prepínač ② potlačte smerom hore (SET+) alebo smerom dolu (SET-).

▶ Nohu odtiahnite z plynového pedála. Systém uloží aktuálnu hodnotu rýchlosti a vozidlo udržiava túto rýchlosť (TEMPOMAT) alebo bráni prekročeniu tejto rýchlosti (variabilný obmedzovač rýchlosti).

Zvýšenie/zníženie rýchlosti

▶ Kolískový prepínač ② potlačte smerom hore/dolu. Hodnota uloženej rýchlosti sa zvýši alebo zníži o 1 km/h.

alebo

- ▶ Kolískový prepínač ② potlačte smerom hore/smerom dolu a podržte ho. Hodnota uloženej rýchlosti sa zvyšuje alebo znižuje v krokoch po 1 km/h.

alebo

- ▶ Kolískový prepínač ② potlačte až za tlakový bod smerom hore/dolu. Hodnota uloženej rýchlosti sa zvýši alebo zníži o 10 km/h.

alebo

- ▶ Kolískový prepínač ② potlačte až za tlakový bod smerom hore/dolu a podržte ho. Hodnota uloženej rýchlosti sa zvyšuje alebo znižuje v krokoch po 10 km/h.

alebo

- ▶ Vozidlo zrýchlite na želanú rýchlosť.
- ▶ Kolískový prepínač ② potlačte smerom hore (SET+) alebo smerom dolu (SET-).
- ▶ Nohu odtiahnite z plynového pedála. Systém uloží aktuálnu hodnotu rýchlosti a vozidlo udržiava túto rýchlosť (TEMPOMAT) alebo bráni prekročeniu tejto rýchlosti (variabilný obmedzovač rýchlosti).

- ① **Vozidlá vybavené prevodovkou s ručným radením:** pri veľmi nízkych otáčkach motora sa TEMPOMAT alebo obmedzovač rýchlosti vypne. Ak zaradíte neutrál alebo zošliapnete spojkový pedál dlhšie ako na šesť sekúnd, TEMPOMAT sa vypne.

Prevzatie rozpoznanej rýchlosti

Ak je aktívovaný TEMPOMAT/variabilný obmedzovač rýchlosti a asistent sledovania dopravných značiek rozpozná dopravnú značku s maximálnou povolenou rýchlosťou, ktorá sa zobrazí na združenom displeji:

- ▶ Kolískový prepínač ③ potlačte smerom hore. Maximálna povolená rýchlosť z dopravnej značky sa uloží a vozidlo udržiava túto rýchlosť alebo bráni jej prekročeniu.

Deaktivovanie TEMPOMAT-u alebo variabilného obmedzovača rýchlosti

- ▶ Kolískový prepínač ③ potlačte smerom dolu (CNCL).

Ak je TEMPOMAT alebo variabilný obmedzovač rýchlosti deaktivovaný,

- kolískovým prepínačom ② (SET+) alebo (SET-) sa uloží aktuálna rýchlosť, ktorú potom vozidlo udržiava.

- kolískovým prepínačom ③ (RES) sa vyvolá posledná uložená rýchlosť, ktorú potom vozidlo udržiava.

- ① Pri brzdení, pri vypnutí ESP® alebo pri regulácii systémom ESP® sa TEMPOMAT deaktivuje. Variabilný obmedzovač zostáva aktívovaný. Keď odstavíte vozidlo, posledná uložená rýchlosť sa vymaže.

Informácie o trvalom obmedzovači rýchlosti

Ak vozidlo nemá trvale prekračovať určitú rýchlosť (napr. pri prevádzke so zimnými pneumatikami), príslušnú hodnotu môžete nastaviť pomocou permanentného obmedzovača rýchlosti.



V multimediálnom systéme možno rýchlosť obmedziť na hodnotu z intervalu od 120 km/h do 180 km/h (→ strana 163).

Krátko pred dosiahnutím nastavenej rýchlosti sa táto hodnota zobrazí na multifunkčnom displeji. Ak hlásenie potvrdíte stlačením tlačidla , do odstavenia vozidla sa už neaktivuje žiadna signalizácia. Nová signalizácia sa zobrazí až po ďalšom naštartovaní vozidla.

Prepnutie permanentného obmedzovača rýchlosti do pasívneho stavu nemožno dosiahnuť ani zošliapnutím plynového pedála až za tlakový bod (podradenie dorazovým spínačom) a aktuálnu rýchlosť jazdy nemožno zvýšiť nad hodnotu nastavenej rýchlosti.

Nastavenie obmedzenia rýchlosti pri zimných pneumatikách

Multimediálny systém:

-   Nastavenia
- ▶ Fahrzeug (Vozidlo) ▶ Limit zim. pneumatik
- ▶ Vyberte rýchlosť alebo vypnite funkciu.

Aktívny asistent udržiavania odstupu DISTRONIC

Funkcia aktívneho asistenta udržiavania odstupu DISTRONIC

Pri jazde bez obmedzení aktívny asistent udržiavania odstupu DISTRONIC udržiava nastavenú rýchlosť. Pri rozpoznaní vozidla idúceho vpredu sa udržiava nastavený odstup, v prípade potreby až po zastavenie vozidla. Pri jazde sa aktivuje zrýchľovanie alebo spomaľovanie vozidla, čo závisí od odstupu od vozidla idúceho vpredu a od nastavenej rýchlosti. Rýchlosť a odstup možno nastaviť a uložiť na volante. Rýchlosť možno nastaviť v rz-

sahu od 20 km/h do 160 km/h), príp. od 20 km/h do maximálnej rýchlosti vozidla.

Ďalšie vlastnosti aktívneho asistenta udržiavania odstupu DISTRONIC:

- V závislosti od prednastaveného odstupu sa systém DISTRONIC správa dynamicky (malý odstup) alebo úsporne (veľký odstup).
- V závislosti od rozpoznanej hmotnosti vozidla sa znižuje dynamika regulácie systémom DISTRONIC.
- Ak vodič zapne ukazovateľ smeru jazdy s cieľom prejsť do jazdného pruhu na predchádzanie, systém iniciuje plynulé zrýchlenie na hodnotu nastavenej rýchlosti.

Aktívny asistent udržiavania odstupu DISTRONIC je len pomôcka. Za dostatočný bezpečnostný odstup, rýchlosť jazdy aj včasné brzdenie je zodpovedný vodič.

Hranice systému

Fungovanie systému by mohlo byť obmedzené alebo úplne znemožnené napríklad za týchto okolností:

- Radarové snímače sú rušené v dôsledku sneženia, dažďa, hmly, vodnej triešte, oslepenia, priameho slnečného žiarenia alebo výrazne sa meniacich svetelných pomerov.
- Radarové snímače by mohli byť rušené v dôsledku jazdy v parkovacích domoch, prípadne na cestách s prudkým klesaním alebo prudkým stúpaním.
- Radarové snímače sú znečistené alebo zakryté.
- Pri brzdení alebo zrýchľovaní na klzkej alebo šmykľavej ceste nemožno vylúčiť stratu prínavosti hnacích kolies, pričom hrozí šmyk vozidla.
- Systém nerozpozná statické objekty, ak ich už skôr neidentifikoval ako pohybujúce sa objekty.
- V zákrutách nemožno vylúčiť stratu a zlé opätovné rozpoznanie cieľových vozidiel. V spojitosti s tým sa systém zameria na iné ako cieľové vozidlo, v dôsledku čoho môže dochádzať k neželanému zrýchľovaniu.

V uvedených situáciách sa vyhnete využívaniu aktívneho asistenta udržiavania odstupu DISTRONIC.

▲ VÝSTRAHA Nebezpečenstvo nehody pri zrýchlení alebo brzdení aktívnym asistentom udržiavania odstupu DISTRONIC

Aktívny asistent udržiavania odstupu DISTRONIC by mohol zrýchliť alebo brzdiť napríklad za týchto okolností:

- pri rozjazde, ktorý je riadený aktívnym asistentom udržiavania odstupu DISTRONIC
- pri vyvolaní uloženej rýchlosti, ktorá je výrazne vyššia alebo nižšia ako aktuálna rýchlosť jazdy
- ak aktívny asistent udržiavania odstupu DISTRONIC prestane rozpoznávať vozidlo idúce vpredu, prípadne reaguje na irelevantné objekty

- ▶ Vždy pozorne sledujte dopravnú situáciu a buďte pripravený brzdiť.
- ▶ Pred vyvolaním uloženej rýchlosti treba zohľadniť aj dopravnú situáciu.

▲ VÝSTRAHA Nebezpečenstvo nehody pri nedostatočnom spomalení aktívnym asistentom udržiavania odstupu DISTRONIC

Pri brzdení vozidla aktívnym asistentom udržiavania odstupu DISTRONIC možno dosiahnuť až 50 % maximálneho možného spomalenia. Ak je takéto spomalenie nedostatočné, aktívny asistent udržiavania odstupu DISTRONIC aktivuje vizuálne aj akustické varovanie.

- ▶ V takých prípadoch prispôbte rýchlosť jazdy a udržiavajte dostatočný odstup.
- ▶ Sami pribrzďte a/alebo prípadnej prekážke sa vyhnete.

▲ VÝSTRAHA Nebezpečenstvo nehody v dôsledku obmedzenia rozpoznávacej schopnosti aktívneho asistenta udržiavania odstupu DISTRONIC

Aktívny asistent udržiavania odstupu DISTRONIC nereaguje alebo reaguje len v obmedzenej miere:

- pri vybočenom spôsobe jazdy alebo pri zmene jazdného pruhu
- na chodcov, zvieratá, dvojkolesové dopravné prostriedky alebo stojace vozidlá a na nečakané prekážky

- na zložité dopravné situácie
- na protiídúce vozidlá a na krížovú premávku

V takýchto situáciách sa nemôže aktivovať výstraha ani podporný zásah aktívneho asistenta udržiavania odstupu DISTRONIC.

- ▶ Vždy pozorne sledujte dopravnú situáciu a reagujte primeraným spôsobom.

Aktívny asistent udržiavania odstupu DISTRONIC by nemusel rozpoznať úzke vozidlá idúce vpredu, napríklad motocykle a vozidlá, ktoré sa vzhľadom na vaše vozidlo pohybujú vybočene.

Obsluha aktívneho asistenta udržiavania odstupu DISTRONIC

Podmienky

- Vozidlo je naštartované.
- Parkovacia brzda nie je zabrzdená.
- Systém ESP® je zapnutý a regulácia systémom nie je aktívna.
- Prevodovka je v polohe **D**.
- Dvere vodiča aj dvere spolujazdca sú zatvorené.
- Systém rozpoznávania obsadenia sedadla rozpoznať obsadenie sedadla vodiča vodičom, ktorý má založený bezpečnostný pás.
- Kontrola radarovej senzorky je úspešne dokončená.

Prepínanie medzi obmedzovačom rýchlosti a aktívnym asistentom udržiavania odstupu DISTRONIC

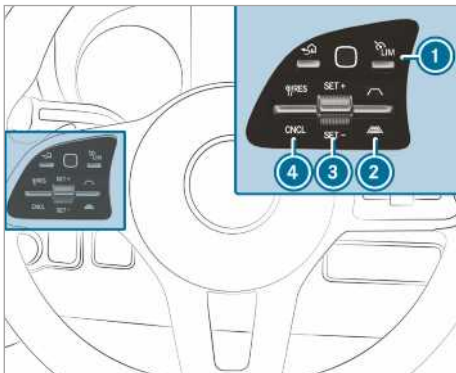

- ▶ Stlačte tlačidlo ①.

Aktivovanie aktívneho asistenta udržiavania odstupu DISTRONIC alebo variabilného obmedzovača rýchlosti

- ▶ **Aktivovanie bez uloženej rýchlosti:** kolískový prepínač ③ potlačte smerom hore (SET+) alebo smerom dolu (SET-). Systém uloží aktuálnu rýchlosť a vozidlo túto rýchlosť udržiava (aktívny asistent udržiavania odstupu DISTRONIC) alebo bráni prekročeniu tejto rýchlosti (variabilný obmedzovač rýchlosti).

alebo

- ▶ **Aktivovanie s uloženou rýchlosťou:** kolískový prepínač ④ potlačte smerom hore (RES).
- ① Po dvoch potlačeniach kolískového prepínača ④ smerom hore sa aktívny asistent udržiavania odstupu DISTRONIC alebo variabilný obmedzovač rýchlosti aktivuje s hodnotou obmedzenia rýchlosti, ktorá je zobrazená na združenom prístroji.

Prevzatie zobrazeného obmedzenia rýchlosti pri aktívnom asistentovi udržiavania odstupu DISTRONIC alebo pri obmedzovači rýchlosti

- ▶ Kolískový prepínač ④ potlačte smerom hore (RES). Obmedzenie rýchlosti, ktoré je zobrazené na združenom prístroji, sa prevzme ako uložená rýchlosť. Vozidlo prispôbi svoju rýchlosť vozidlu idúcemu vpredu, avšak maximálne po hodnotu uloženej rýchlosti.

Opätovný rozjazd s aktívnym asistentom udržiavania odstupu DISTRONIC

- ▶ Nohu odtiahnite z brzdového pedála.
 - ▶ Kolískový prepínač ④ potlačte smerom hore (RES).
- alebo
- ▶ Krátko a dôrazne šliapnite na plynový pedál. Funkcie aktívneho asistenta udržiavania odstupu DISTRONIC sú naďalej aktívne.

Deaktivovanie aktívneho asistenta udržiavania odstupu DISTRONIC

- ▲ **VÝSTRAHA** Nebezpečenstvo nehody v dôsledku zapnutého aktívneho asistenta udržiavania odstupu DISTRONIC pri opustení sedadla vodiča

Ak je vozidlo zabrzdené len aktívnym asistentom udržiavania odstupu DISTRONIC a vodič

opustí sedadlo vodiča, nemožno vylúčiť samovoľné uvedenie vozidla do pohybu.

- ▶ Pred opustením sedadla vodiča vždy vypnite aktívneho asistenta udržiavania odstupu DISTRONIC a vozidlo zaistíte proti samovoľnému pohybu.

- ▶ Kolískový prepínač ④ potlačte smerom dolu (CNCL).
- ▶ Zošliapnite brzdový pedál.

Zvýšenie alebo zníženie rýchlosti

- ▶ Kolískový prepínač ⑤ potlačte smerom hore (SET+) alebo smerom dolu (SET-). Hodnota uloženej rýchlosti sa zvýši alebo zníži o 1 km/h.

alebo

- ▶ Kolískový prepínač ③ potlačte smerom hore (SET+)/dolu (SET-) a podržte. Hodnota uloženej rýchlosti sa zvyšuje alebo znižuje v krokoch po 1 km/h.

alebo

- ▶ Kolískový prepínač ③ potlačte až za tlakový bod. Hodnota uloženej rýchlosti sa zvýši alebo zníži o 10 km/h.

alebo

- ▶ Kolískový prepínač ③ potlačte až za tlakový bod a podržte ho. Hodnota uloženej rýchlosti sa zvyšuje alebo znižuje v krokoch po 10 km/h.

Zväčšenie alebo zmenšenie želaného odstupu od vozidla idúceho vpredu

- ▶ **Zväčšenie predpísaného odstupu:** kolískový

prepínač ② potlačte smerom dolu ().

- ▶ **Zmenšenie predpísaného odstupu:** kolískový prepínač ② potlačte smerom hore



Informácie o pomoci pri rozjazde na stúpaní

Ak sú pri rozjazde do kopca splnené nasledujúce podmienky, pomoc pri rozjazde na stúpaní krátko čas zadrží vozidlo:

- **Vozidlá s prevodovkou s ručným radením:** je zaradený prevodový stúpeň.

- **Vozidlá vybavené automatickou prevodovkou:** prevodovka je v polohe **D** alebo **R**.
- Parkovacia brzda nie je zabrzdzená.

Vďaka tomu máte čas na presunutie nohy z brzdového pedála na plynový pedál bez toho, aby sa vozidlo samovoľne pohlo opačným smerom.

▲ VÝSTRAHA Nebezpečenstvo nehody a zranenia v dôsledku samovoľného pohybu vozidla

Zadržanie vozidla asistentom rozjazdu na stúpaní sa po krátkom čase zruší a vozidlo by sa mohlo uviesť do samovoľného pohybu.

- ▶ Nohu preto rýchlo presuňte z brzdového pedála na plynový pedál. Vozidlo sa nikdy nepokúšajte opustiť v prípade, ak je zaistené len využitím pomoci pri rozjazde na stúpaní.

Funkcia HOLD

funkcia HOLD

Podmienky

- Systém rozpoznáva obsadenie sedadla rozpoznať obsadenie sedadla vodiča vodičom, ktorý má založený bezpečnostný pás.

Funkcia HOLD zabráni pohybu vozidla bez toho, aby ste museli šliapnuť na brzdú, napríklad pri rozjazde do kopca. Po pridaní plynu s cieľom rozjazdu sa brzdný účinok zruší a funkcia HOLD sa vypne.

Hranice systému

- Stúpanie nesmie byť väčšie ako 30 %.

Asistent parkovania PARKTRONIC

Funkcia asistenta parkovania PARKTRONIC

Asistent parkovania PARKTRONIC je elektronický systém pomoci pri zaparkovaní, ktorý funguje na princípe ultrazvuku. Okolie vozidla sleduje šesť snímačov na prednom a šesť snímačov na zadnom nárazníku. Asistent parkovania PARKTRONIC vám vizuálne aj zvukovo indikuje vzdialenosť medzi vašim vozidlom a prekážkou.

Asistent parkovania PARKTRONIC je len pomôcka. Tento systém nedokáže nahradiť koncentrovanosť vodiča na okolie vozidla. Zodpovednosť za bezpečné manévrovanie, zaparkovanie aj vyparkovanie vozidla má vždy vodič. Pri manévro-

vaní s vozidlom a pri vchádzaní na parkovacie miesto alebo vychádzaní z parkovacieho miesta zabezpečte, aby sa v oblasti manévrovania okrem iných prekážok nenachádzali ani žiadne osoby, zvieratá alebo predmety.

Ak je zvolené štandardné nastavenie, pri znížení vzdialenosti od prekážky pod cca 0,4 m zaznieva prerušovaný tón. Pri ďalšom znížení vzdialenosti pod cca 0,3 m zaznieva neprerušovaný tón. V multimediálnom systéme môžete nastaviť, aby sa výstražné tóny aktivovali už pri väčšej vzdialenosti od prekážky cca 1 m (→ strana 167).

Zobrazenie asistenta parkovania PARKTRONIC na displeji multimediálneho systému

Ak nie je aktivovaný aktívny asistent parkovania PARKTRONIC a vozidlo rozpozná prekážku v jazdnej dráhe, pri rýchlosti asi do 10 km/h sa na displeji multimediálneho systému zobrazí automaticky otvárané okno asistenta parkovania PARKTRONIC.

Hranice systému

Asistent parkovania PARKTRONIC za určitých okolností neprihliada na tieto prekážky:

- prekážky pod oblasťou rozpoznávania, napr. osoby, zvieratá alebo predmety
- prekážky nad oblasťou rozpoznávania, napr. prečnievajúci náklad, previsy alebo nakladacie rampy nákladných motorových vozidiel

Snímače musia byť zbavené nečistoty, ľadu a kašovitého snehu. Inak nemôžu správne fungovať. Snímače pravidelne čistite, pričom dbajte na to, aby ste ich nepoškriabali alebo nepoškodili.

Vozidlá vybavené spájacím zariadením: po elektrickom pripojení prívesu k vozidlu je asistent parkovania PARKTRONIC pre zadnú zónu deaktivovaný.

Vypnutie alebo zapnutie asistenta parkovania PARKTRONIC

! **UPOZORNENIE** Nebezpečenstvo nehody v dôsledku objektov v blízkosti vozidla

Asistent parkovania PARKTRONIC by nemusel rozpoznať niektoré objekty v blízkosti vozidla.

- ▶ Pri parkovaní alebo manévrovaní treba venovať osobitnú pozornosť objektom pod alebo nad snímačmi, napríklad kvetináčom alebo ťažnému oju. Inak nemožno vylúčiť poškodenie vozidla alebo iných objektov.

Multimediálny systém:

→ →  → Nastavenia → Rýchly prístup

▶ Vyberte **Syst. PARKTRONIC je zapnutý**. Funkcia sa v závislosti od predchádzajúceho stavu zapne alebo vypne.

ⓘ Pri naštartovaní vozidla je asistent parkovania PARKTRONIC automaticky zapnutý.

Nastavenie výstražných tónov asistenta parkovania PARKTRONIC

Multimediálny systém:

→ → Nastavenia → Asistenčné systémy

▶ Kamera a parkovanie

▶ Nastaviť výstraž. tóny

Nastavenie hlasitosti výstražných tónov

▶ Vyberte **Hlasitosť výstražných tónov**.

▶ Nastavte želanú hodnotu.

Nastavenie výšky výstražných tónov

▶ Vyberte **Výška výstražných tónov**.

▶ Nastavte želanú hodnotu.

Nastavenie okamihu aktivovania výstražných tónov

Vodič môže určiť, či sa výstražné tóny asistenta parkovania PARKTRONIC majú aktivovať už pri väčšej vzdialenosti od prekážky.

▶ Vyberte **Skoré vydanie výstrahy**.

▶ Funkciu môžete zapnúť alebo vypnúť.

Zapnutie alebo vypnutie zníženia hlasitosti

Vodič môže určiť, či sa počas zvukovej výstrahy asistenta parkovania PARKTRONIC má znížiť hlasitosť zdrojového média multimediálneho systému.

▶ Vyberte **Stíšenie audia počas výstražných tónov**.

▶ Funkciu môžete zapnúť alebo vypnúť.

Cúvacia kamera

Funkcia cúvacej kamery

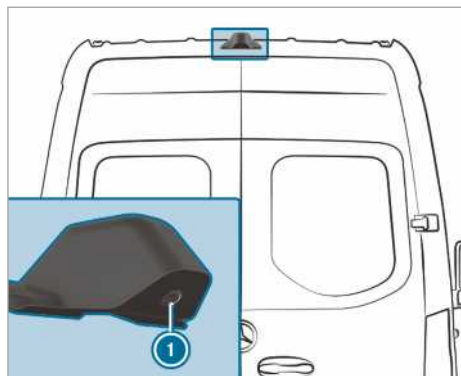

Ak je funkcia aktivovaná v multimediálnom systéme, pri zaradení spiatocky sa na displeji multimediálneho systému objaví obraz cúvacej kamery ①. Dynamické pomocné čiary naznačujú jazdnú dráhu, ktorá je daná aktuálnym natočením volantu. To vám umožní lepšiu orientáciu pri cúvaní a vyhnutie sa prekážkam.

Pri splnení nasledujúcich podmienok sa zobrazí obraz cúvacej kamery ① aj v multimediálnom systéme:

- Zapaľovanie je zapnuté.
- Nie je zaradená spiatocka.
- Otvoria sa otočné dvere nákladového priestoru.

Týmto spôsobom môžete kontrolovať oblasť za vozidlom.

Pri zatvorení otočných dverí nákladového priestoru sa obraz cúvacej kamery približne po desiatich sekundách vypne.

Cúvacia kamera je len pomôcka. Tento systém nedokáže nahradiť koncentrovanosť vodiča na okolie vozidla. Zodpovednosť za bezpečné manévrovanie a zaparkovanie má vždy vodič. Pri manévrovaní s vozidlom a pri parkovaní zabezpečte, aby sa v oblasti manévrovania okrem iných prekážok nenachádzali ani žiadne osoby, zvieratá alebo predmety.

Cúvacia kamera môže zobraziť prekážky s perspektívnym skreslením, nesprávne alebo ich nemusí zobraziť vôbec. Cúvacia kamera nemusí zobraziť všetky objekty, ktoré sú príliš blízko pri zadnom nárazníku alebo sa nachádzajú pod

zadným nárazníkom. Nebudete varovaní pred nárazom, osobami alebo predmetmi.

Na výber máte tieto zobrazenia:

- normálny pohľad
- širokouhlý pohľad
- pohľad na príves

Oblasť za vozidlom je znázornená ako zrkadlový obraz, čiže rovnako ako vo vnútornom zrkadle.

Hranice systému

Cúvacia kamera funguje len v obmedzenej miere, prípadne nefunguje okrem iného aj v týchto situáciách:

- hustý dážď, sneženie alebo hmla
- zlá viditeľnosť, napríklad v noci
- okolie je osvetlené fluoreskujúcim svetlom, na displeji sa môže objaviť blikanie
- dôjde k rýchlej zmene teploty, napr. ak zjazdete v zime z chladného prostredia do vykurovanej garáže
- okolité teploty sú príliš vysoké
- zakrytá, znečistená alebo zarosená šošovka kamery, dodržte pokyny na čistenie cúvacej kamery (→ strana 301)
- poškodenie kamery alebo zadnej časti vozidla; V takom prípade nechajte kameru, jej polohu a nastavenie skontrolovať v kvalifikovanej odbornej dielni.

Prídavné montované diely v zadnej časti vozidla (napr. zdvíhacie čelo) by mohli obmedziť výhľad dozadu aj ďalšie funkcie cúvacej kamery.

- ① Pri osvetlení slnečným svetlom alebo svetlom z iných svetelných zdrojov nemožno vylúčiť zhoršenie kontrastu displeja. V takom prípade je potrebná zvýšená obozretnosť.
- ① Pri podstatnom obmedzení použiteľnosti displeja, napríklad v dôsledku chybných pixelov, dajte displej opraviť alebo vymeniť.
- ① Predmety, ktoré sa nenachádzajú na úrovni terénu, sa zdajú vzdialenejšie než v skutočnosti sú. Sem patrí napríklad:
 - nárazník vzadu zaparkovaného vozidla
 - ťažné oje prívesu
 - ťažný záves (s guľovou hlavnicou) ťažného zariadenia
 - zadná časť nákladného vozidla
 - šikmý stĺpik

Navádzacie pomocné čiary obrazu kamery používajte len na orientáciu. K predmetom sa nepribližujte bližšie ako po najnižšiu horizontálnu navádzaciu pomocnú čiaru. V opačnom prípade nemožno vylúčiť poškodenie vozidla a/alebo predmetov.

Vozidlá bez aktívneho asistenta parkovania PARKTRONIC

Na displeji multimediálneho systému máte k dispozícii tieto zobrazenia kamery:

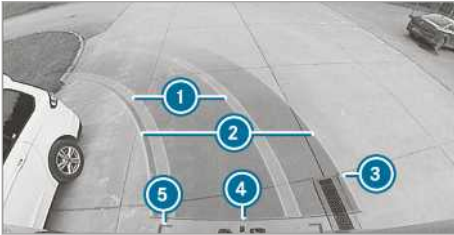

Normálny pohľad

- ① Žltá jazdná stopa pri aktuálnom otočení volantu (dynamická)
- ② Žltá pomocná čiara, šírka vozidla (prejazdna plocha) v závislosti od aktuálneho otočenia volantu (dynamická)
- ③ Označenie vo vzdialenosti cca 1,0 m (Otočné dvere nákladového priestoru sa dajú ešte úplne otvoriť.)
- ④ Červená pomocná čiara vo vzdialenosti 0,3 m od zadnej časti vozidla
- ⑤ Červené pomocné čiary vo vzdialenosti cca 0,2 m od zadnej časti vozidla, šírka vozidla s vonkajšími zrkadlami



Širokohľový pohľad

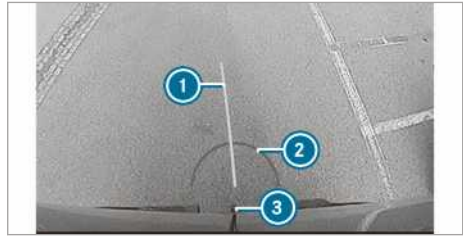

Pohľad na prívies (ak je namontované spájacie zariadenie)

- ① Žltá pomocná čiara, pomôcka na zameranie
- ② Červená pomocná čiara vo vzdialenosti 0,3 m od guľovej hlavice spájacieho zariadenia
- ③ Guľová hlavica spájacieho zariadenia

Vozidlá s asistentom parkovania PARKTRONIC

Na displeji multimediálneho systému máte k dispozícii tieto zobrazenia kamery:

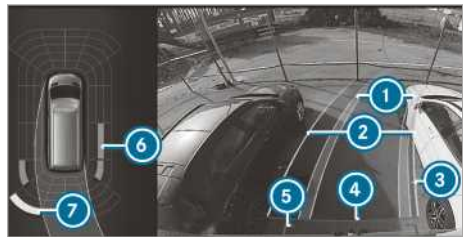

Normálny pohľad

- ① Žltá jazdná stopa pri aktuálnom otočení volantu (dynamická)
- ② Žltá pomocná čiara, šírka vozidla (prejazdna plocha) v závislosti od aktuálneho otočenia volantu (dynamická)
- ③ Označenie vo vzdialenosti cca 1,0 m (Otočné dvere nákladového priestoru sa dajú ešte úplne otvoriť.)
- ④ Červená pomocná čiara vo vzdialenosti 0,3 m od zadnej časti vozidla
- ⑤ Červené pomocné čiary vo vzdialenosti cca 0,2 m od zadnej časti vozidla, šírka vozidla s vonkajšími zrkadlami
- ⑥ Oranžový výstražný ukazovateľ asistenta parkovania PARKTRONIC: prekážky v strednej vzdialenosti (cca od 0,4 m do 0,6 m)
- ⑦ Žltý výstražný ukazovateľ asistenta parkovania PARKTRONIC: prekážky vo vzdialenosti cca od 0,6 m do 1,0 m

- ① Pri kratšej vzdialenosti od prekážky ako približne 0,4 m sa zobrazí červený výstražný ukazovateľ asistenta parkovania PARKTRONIC.
- ① Pri úplnom výpadku systému sa vnútorné segmenty výstražného ukazovateľa zobrazia načerveno.

V prípade výpadku systému pre oblasť za vozidlom sa zobrazenie segmentov zmení takto:

- Pri cúvaní sa zadné segmenty zobrazia načerveno.
- Pri jazde smerom dopredu sa zadné segmenty skryjú.

Ak je asistent parkovania PARKTRONIC vypnutý, výstražný ukazovateľ sa skryje.



Širokouhlý pohľad

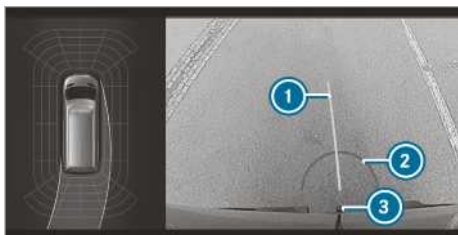

Pohľad na prives (ak je namontované spájacie zariadenie)

- ① Žltá pomocná čiara, pomôcka na zameranie
- ② Červená pomocná čiara vo vzdialenosti 0,3 m od guľovej hlavice spájacieho zariadenia
- ③ Guľová hlavica spájacieho zariadenia

360-stupňová kamera

Funkcia 360-stupňovej kamery

360-stupňová kamera je systém, ktorý pozostáva zo štyroch samostatných kamier. Kamery zachytávajú bezprostredné okolie vozidla. Systém

pomáha vodičovi napríklad pri zaparkovaní alebo pri neprehľadných výjazdoch.

360-stupňová kamera je len pomôcka. Tento systém nedokáže nahradiť koncentrovanosť vodiča na okolie vozidla. Zodpovednosť za bezpečné manévrovanie a zaparkovanie má vždy vodič. Pri manévrovaní s vozidlom a pri parkovaní zabezpečte, aby sa v oblasti manévrovania okrem iných prekážok nenachádzali ani žiadne osoby, zvieratá alebo predmety.

Systém vyhodnocuje nasnímané obrazy týchto kamier:

- cúvacia kamera
- predná kamera
- dve bočné kamery na vonkajších zrkadlách

Zobrazenia 360-stupňovej kamery

Na výber máte rôzne zobrazenia:

Pohľad zhora

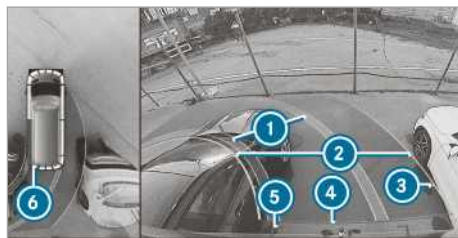

- ① Žltá jazdná stopa pri aktuálnom otočení volantu (dynamická)
- ② Žltá pomocná čiara, šírka vozidla (prejazdna plocha) v závislosti od aktuálneho otočenia volantu (dynamická)
- ③ Označenie vo vzdialenosti cca 1,0 m (Otočné dvere nákladového priestoru sa dajú ešte úplne otvoriť.)
- ④ Červená pomocná čiara vo vzdialenosti 0,3 m od zadnej časti vozidla
- ⑤ Červená pomocná čiara vo vzdialenosti cca 0,2 m od zadnej časti vozidla, šírka vozidla s vonkajšími zrkadlami
- ⑥ Červený výstražný ukazovateľ asistenta parkovania PARKTRONIC: prekážky vo vzdialenosti cca 0,4 m alebo menšej

Ak je asistent parkovania PARKTRONIC v prevádzkovej pohotovosti a súčasne nerozpoznáva žiadne objekty, segmenty výstražného ukazovateľa sa zobrazia nasivo.

- ① Pri úplnom výpadku systému sa segmenty výstražného ukazovateľa zobrazia načerveno.

V prípade výpadku systému pre oblasť za vozidlom sa zobrazenie segmentov zmení takto:

- Pri cúvaní sa zadné segmenty zobrazia načerveno.
- Pri jazde smerom dopredu sa zadné segmenty skryjú.

Ak je asistent parkovania PARKTRONIC vypnutý, výstražný ukazovateľ sa skryje.

Pomocné čiary

- i** Pomocné čiary na displeji multimedialného systému ukazujú hodnoty vzdialenosti od vlastného vozidla. Tieto hodnoty platia len vo výške vozovky. Pomocné čiary v režime prívěsu sa zobrazujú vo výške spájacieho zariadenia.

Pohľad na prívěs (ak je namontované spájacie zariadenie)

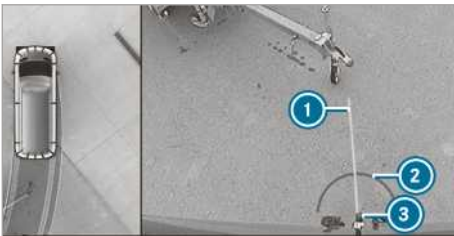

Pohľad na prívěs (ak je namontované spájacie zariadenie)

- 1 Žltá pomocná čiara, pomôcka na zameranie
- 2 Červená pomocná čiara vo vzdialenosti 0,3 m od guľovej hlavice spájacieho zariadenia
- 3 Guľová hlavica spájacieho zariadenia

Pohľad z boku cez kamery v zrkadlách

Pri tomto pohľade môžete vidieť oblasti po stranách vozidla.

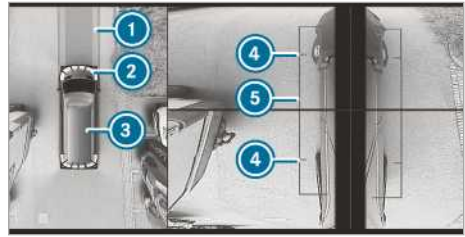

- 1 Jazdná stopa pri aktuálnom otočení volantu
- 2 Žltý výstražný ukazovateľ asistenta parkovania PARKTRONIC: prekážky vo vzdialenosti cca 1,0 m alebo menšej
- 3 Vlastné vozidlo zhora
- 4 Označenie aktuálnej polohy kolies
- 5 Pomocná čiara vonkajších rozmerov vozidla s vyklopenými vonkajšími zrkadlami

Pri zmenšení vzdialenosti od prekážky sa zmení aj farba výstražného ukazovateľa **2**.

Výpadok systému

Ak systém nie je v prevádzkovej pohotovosti, na displeji multimedialného systému sa objaví toto zobrazenie:



Hranice systému

360-stupňová kamera funguje len v obmedzenej miere, prípadne nefunguje okrem iného aj v týchto situáciách:

- otvorené predné dvere
- sklopené bočné zrkadlá
- hustý dážď, sneženie alebo hmla
- zlá viditeľnosť, napríklad v noci
- okolie je osvetlené fluoreskujúcim svetlom, na displeji sa môže objaviť blikanie
- dôjde k rýchlej zmene teploty, napr. ak zjídete v zime z chladného prostredia do vykurovanej garáže
- okolité teploty sú príliš vysoké

- zakrytá, znečistená alebo zarosená šošovka kamery
- poškodenie kamier alebo častí vozidla, na ktorých sú namontované kamery; v takom prípade dajte kamery, ich polohu a nastavenie skontrolovať v kvalifikovanej odbornej dielni

V uvedených situáciách nepoužívajte 360-stupňovú kameru. Inak nemožno pri parkovaní vylúčiť zranenie iných osôb ani kolíziu s okolitými predmetmi.

Ak je vozidlo vybavené výškovo nastaviteľným podvozkom alebo je naložené ťažkým nákladom, po prestavení štandardnej výšky podvozka nemožno z technických dôvodov vylúčiť nepresnosti pri zobrazení pomocných čiar a pri zobrazení vypočítaných obrazov.

Prídavné montované diely (napr. zdvíhacie čelo) by mohli obmedziť výhľad dozadu aj ďalšie funkcie kamerového systému.

- ① Pri náhľom osvetlení slnečným svetlom alebo svetlom z iných svetelných zdrojov, napríklad pri výjazde vozidla z garáže, nemožno vylúčiť zhoršenie kontrastu displeja. V takom prípade je potrebná zvýšená obozretnosť.
- ① Pri podstatnom obmedzení používateľnosti displeja, napríklad v dôsledku chybných pixelov, dajte displej opraviť alebo vymeniť.

Pri splnení nasledujúcich podmienok sa automaticky zobrazí obraz 360-stupňovej cúvacej kamery aj v multimediálnom systéme:

- Zapaľovanie je zapnuté.
- Otvoria sa otočné dvere nákladového priestoru.

Týmto spôsobom môžete kontrolovať oblasť za vozidlom.

Pri zatvorení otočných dverí nákladového priestoru sa obraz cúvacej kamery približne po desiatich sekundách vypne.

Dodržte pokyny na čistenie 360-stupňovej kamery (→ strana 301).

Výber zobrazenia 360-stupňovej kamery

Podmienky

- V multimediálnom systéme je aktivovaná funkcia **Auto. cúvacia kamera** (→ strana 172).

▶ Zaradte spiatočku.

▶ V multimediálnom systéme vyberte želané zobrazenie.

Zapnutie/vypnutie automatického režimu cúvacej kamery

Cúvacia kamera je len pomôcka. Tento systém nedokáže nahradiť koncentrovanosť vodiča na okolie vozidla. Zodpovednosť za bezpečné manévrovanie, zaparkovanie aj vyparkovanie vozidla má vždy vodič. Zabezpečte, aby sa v jazdnej dráhe okrem iných prekážok nenachádzali ani žiadne osoby, zvieratá alebo predmety. Sledujte okolie a stále buďte pripravený zabrzdiť.

Multimediálny systém:

▶  ▶ Nastavenia

▶ Asistenčné systémy

▶ Kamera a parkovanie

▶ Funkciu **Auto. cúvacia kamera** môžete zapnúť alebo vypnúť.

Zapnutie/vypnutie podpory manévrovania

Multimediálny systém:

▶  ▶ Nastavenia

▶ Asistenčné systémy

▶ Kamera a parkovanie

▶ Funkciu **Podpora manévrov.** môžete zapnúť alebo vypnúť.

- ① Po zapnutí podpory manévrovania sú aktívne tieto funkcie:
 - asistent rozjazdu (→ strana 176)
 - výstraha pred križujúcou sa premávkou vzadu (→ strana 177)

ATTENTION ASSIST

Funkcia asistenta sledovania pozornosti

ATTENTION ASSIST

Asistent ATTENTION ASSIST môže pomáhať vodičovi pri dlhých monotónnych jazdách, napríklad na diaľniciach a diaľkových komunikáciách. Ak by asistent ATTENTION ASSIST rozpoznal príznaky únavy alebo zvyšujúcu sa nepozornosť vodiča, navrhne mu urobiť prestávku.

Asistent ATTENTION ASSIST je len pomôcka. Únavu alebo zvyšujúcu sa nepozornosť vodiča by nemusel rozpoznať vždy včas. Táto funkcia nedokáže nahradiť odpočívajúceho a pozorného vodiča. Pri dlhších jazdách si pravidelne a včas urobte prestávku, počas ktorých sa dokážete riadne zotaviť.

Môžete si vybrať z dvoch nastavení:

- **štandardné:** normálna citlivosť systému
- **citlivé:** vyššia citlivosť systému. Varovanie vodiča sa aktivuje skôr a systémom zistená

úroveň pozornosti (Attention Level) sa adekvátne prispôsobí

Ak by systém rozpoznal únavu alebo zvyšujúcu sa nepozornosť vodiča, na združenom displeji sa zobrazí varovanie **ATTENTION ASSIST: prestávka!**. Hlásenie môžete potvrdiť a v prípade potreby si môžete urobiť prestávku. Ak by ste si neurobili prestávku a asistent ATTENTION ASSIST by naďalej identifikoval zvyšujúcu sa nepozornosť vodiča, ďalšia výstraha nasleduje najskôr po 15 minútach.

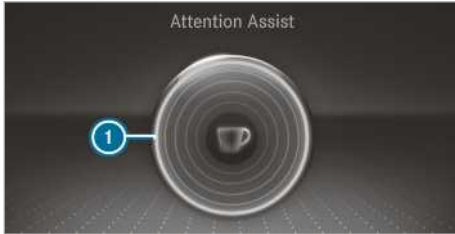

Združený displej (farebný displej)

V palubnom počítači v ponuke Asistencia si môžete dať zobrazíť tieto informácie o stave asistenta ATTENTION ASSIST:

- čas jazdy od poslednej prestávky
- úroveň pozornosti zistená asistentom ATTENTION ASSIST:
 - čím plnší je kruh, tým vyššia je zistená úroveň pozornosti
 - pri znižovaní pozornosti sa kruh v strede zobrazenia vyprázdňuje zvonka smerom dovnútra

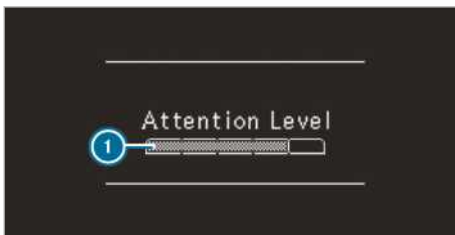

Združený displej (čiernobiely displej)

V palubnom počítači v ponuke Asistencia si môžete dať zobrazíť tieto informácie o stave asistenta ATTENTION ASSIST:

- čas jazdy od poslednej prestávky
- úroveň pozornosti zistená asistentom ATTENTION ASSIST:

- čím plnší je stĺpec, tým vyššia je zistená úroveň pozornosti
- s klesajúcou pozornosťou sa stĺpec vyprázdňuje

Ak asistent ATTENTION ASSIST nedokáže vypočítať úroveň pozornosti vodiča, a teda nemôže aktivovať varovanie, zobrazí sa hlásenie **Úroveň pozornosti**.

Ak sa na združenom displeji zobrazí varovanie, multimediálny systém ponúkne vodičovi možnosť vyhľadania odpočívadla. Vodič si môže vybrať odpočívadlo a spustiť navigáciu k tomuto odpočívadlu. Túto funkciu môžete aktivovať alebo deaktivovať v multimediálnom systéme.

Ak je asistent ATTENTION ASSIST vypnutý, počas chodu motora sa na združenom displeji v rámci grafiky asistenčného systému zobrazí symbol . Pri ďalšom naštartovaní motora je asistent ATTENTION ASSIST automaticky zapnutý. Posledná zvolená citlivosť zostane uložená v pamäti.

Hranice systému

Asistent ATTENTION ASSIST je aktívny v rozsahu rýchlosti od 60 km/h do 200 km/h.

V nasledujúcich situáciách je fungovanie asistenta ATTENTION ASSIST obmedzené a varovanie by sa mohlo aktivovať s oneskorením, prípadne by sa nemuselo aktivovať vôbec:

- čas jazdy kratší ako 30 minút
- zlý stav vozovky (výrazne zvlnený povrch vozovky, výtlky)
- vystavenie vozidla silnému bočnému vetru
- športový štýl jazdy (vysoká rýchlosť v zákrutách alebo prudké zrýchľovanie)
- nesprávne nastavený aktuálny čas
- aktívna jazdná situácia s častými zmenami jazdného pruhu a rýchlosti

Nasledujúce akcie vyvolajú vymazanie hodnotenia únavy a pozornosti asistentom ATTENTION ASSIST a opätovné spustenie tejto funkcie pri pokračovaní v jazde:

- vypnutie motora vodičom
- odopnutie bezpečnostného pásu vodiča a otvorenie dverí vodiča (napr. pri výmene vodiča alebo pri prestávke)

Nastavenie asistenta ATTENTION ASSIST

Multimediálny systém:

- [🏠] ▶ Nastavenia
▶ Asistenčné systémy ▶ ATTENTION ASSIST

Možnosti nastavenia

- ▶ Vyberte **Štandardný**, **Citlivý** alebo **Vypnuté**.

Navrhnutie odpočívadla

- ▶ Vyberte **Navrhnuť odpočívadlo**.
▶ Funkciu môžete zapnúť alebo vypnúť. Ak by asistent ATTENTION ASSIST identifikoval únavu alebo zvyšujúcu sa nepozornosť vodiča, navrhne mu navštíviť blízke odpočívadlo.
▶ Zvoľte navrhnuté odpočívadlo. Systém vás navedie na zvolené odpočívadlo.

Asistent sledovania dopravných značiek

Funkcia asistenta sledovania dopravných značiek



Asistent sledovania dopravných značiek rozpoznáva dopravné značky prostredníctvom multifunkčnej kamery ①. Vodiča podporuje tým, že na združenom prístroji zobrazuje rozpoznané obmedzenia rýchlosti a zákazy predchádzania.

Asistent sledovania dopravných značiek využíva aj údaje uložené v navigačnom systéme, vďaka čomu sa zobrazenie môže aktualizovať aj bez rozpoznania dopravnej značky:

- pri zmene komunikácie, napríklad pri vjazde na diaľnicu alebo výjazde z diaľnice
- pri prechádzaní hranicou obce, ktorá je uložená na digitálnej mape

Ak by systém rozpoznal, že na úsek cesty vchádzate proti predpísanému smeru jazdy, aktivuje sa varovanie.

Kamera rozpoznáva aj dopravné značky s obmedzením, ktoré je uvedené na dodatkovvej tabuľke (napr. Za mokra).

Výstraha pri prekročení maximálnej povolenej rýchlosti

Systém vás môže varovať v prípadoch, ak neúmyselne prekročíte maximálnu povolenú rýchlosť. V multimediálnom systéme môžete nastaviť, do akej miery možno maximálnu povolenú rýchlosť prekročiť bez toho, aby sa aktivovalo varovanie. Okrem toho môžete nastaviť, či sa aktivuje len vizuálne, alebo aj zvukové varovanie.

Zobrazenie na združenom displeji

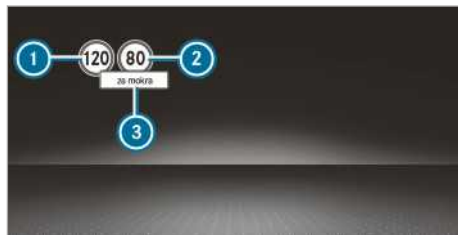



Združený displej (farebný displej)

- ① Povolená rýchlosť
 - ② Povolená rýchlosť pri obmedzení
 - ③ Dodatková tabuľka s obmedzením
- ④ Na združenom prístroji sa vždy zobrazí iba jedna dopravná značka: ① alebo ②. V prípade potreby ju doplní dodatková tabuľka ③. Pri súčasnom rozpoznaní dvoch dopravných značiek sa na združenom prístroji zobrazí znamienko plus vedľa dopravnej značky, ktoré slúži ako upozornenie na to, že sa v navigačnom systéme zobrazia obidve dopravné značky.

Asistent sledovania dopravných značiek využíva aj údaje uložené v navigačnom systéme, vďaka čomu sa zobrazenie môže aktualizovať aj bez rozpoznania dopravnej značky:

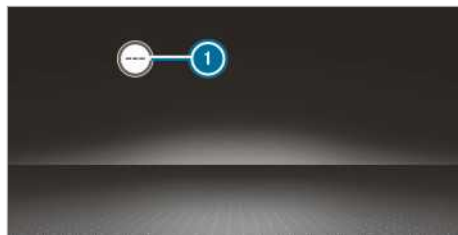
- pri zmene komunikácie, napríklad pri vjazde na diaľnicu alebo výjazde z diaľnice
- pri prechádzaní hranicou obce, ktorá je uložená na digitálnej mape



Asistent sledovania dopravných značiek nie je k dispozícii vo všetkých krajinách. Ak by nebol k dispozícii, na tachometri sa zobrazí .

Hranice systému

Fungovanie systému by mohlo byť obmedzené alebo úplne znemožnené za týchto okolností:

- rušenie systému z dôvodu zlej viditeľnosti, napríklad pri nedostatočnom osvetlení vozovky alebo výraznom striedaní svetla a tieňa, prípadne v dôsledku dažďa, sneženia, hmly alebo vodnej triešte
- ovplyvnenie systému v dôsledku oslnenia, napríklad premávkou v protismere, priamym slnečným žiarením alebo pri odraze svetla
- rušenie systému ako dôsledok znečistenia čelného skla v oblasti multifunkčnej kamery, prípadne zarosenia, poškodenia alebo zakrytia kamery
- zlá rozpoznateľnosť dopravných značiek, napríklad v dôsledku znečistenia, zakrytia, zasneženia alebo nedostatočného osvetlenia
- nesprávne alebo neaktuálne informácie na digitálnej mape navigačného systému
- nejednoznačné dopravné značenie, napríklad dopravné značky na staveniskách alebo vo vedľajších jazdných pruhoch

Nastavenie asistenta sledovania dopravných značiek

Multimediálny systém:

- ▶  ▶ Nastavenia
- ▶ Asistenčné systémy
- ▶ Asist.sled.dop.značiek

Zobrazenie rozpoznávaných dopravných značiek na multimediálnom displeji

- ▶ Vyberte **Zobraz. na centr. disp..**
- ▶ Funkciu môžete zapnúť alebo vypnúť.

Nastavenie typu výstrahy

- ▶ Vyberte **Vizuálne a akusticky, Vizuálne upozornenie** alebo **Žiadne**.

Nastavenie prahu výstrahy

Táto hodnota určuje, od akého prekročenia rýchlosti sa aktivuje výstraha.

- ▶ Vyberte **Výstražný prah**.
- ▶ Nastavte želanú rýchlosť.

Asistent sledovania mŕtveho uhla

Funkcia asistenta sledovania mŕtveho uhla s výstrahou pri vystupovaní

Asistent sledovania mŕtveho uhla využíva dva nabok a dozadu orientované radarové snímače, pomocou ktorých sleduje oblasť po stranách tesne vedľa vášho vozidla a oblasť siahajúcu smerom dozadu.

⚠ VÝSTRAHA Nebezpečenstvo nehody napriek používaniu asistenta sledovania mŕtveho uhla

Asistent sledovania mŕtveho uhla nereaguje na stojace objekty ani na vozidlá, ktoré sa približia s veľkým rozdielom rýchlosti a potom vás predídu.

Asistent sledovania mŕtveho uhla preto nemôže v takejto situácii vydať výstrahu.

- ▶ Vždy pozorne sledujte dopravnú situáciu a dodržte dostatočný bočný bezpečnostný odstup.

Asistent sledovania mŕtveho uhla je len pomôcka. Nemusel by rozpoznať všetky vozidlá, a preto nedokáže nahradiť vašu pozornosť. Vždy dodržiavajte dostatočnú bočnú vzdialenosť od ostatných účastníkov cestnej premávky alebo od prekážok. Ak systém od rýchlosti približne 12 km/h rozpozná vozidlo, ktoré sa hneď potom dostane do monitorovanej oblasti vedľa vášho vozidla, výstražné svetidlo na vonkajšom zrkadle sa rozsvieti načerveno.

i V prípade pripojeného prívěsu môže dôjsť k obmedzeniu výhľadu radarových snímačov a monitorovanie je preto možné iba v obmedzenej miere. Vždy pozorne sledujte dopravnú situáciu a dodržte dostatočný bočný bezpečnostný odstup.

Ak sa iné vozidlo nachádza v oblasti monitorovania s príliš malým bezpečnostným odstupom a vy zapnete ukazovateľa smeru jazdy príslušným smerom, zaznie výstražný tón. Červené výstražné svetidlo na vonkajšom zrkadle bliká. Ak zostane ukazovateľ smeru jazdy zapnutý, všetky ďalšie rozpoznané vozidlá sú signalizované len blikaním červeného výstražného svetidla.

Pri plynulom predídení vozidla sa neaktivuje žiadne varovanie.

Výstraha pri vystupovaní

Výstraha pri vystupovaní je prídavná funkcia asistenta sledovania mŕtveho uhla a varuje vystupujúcich cestujúcich pred blížiacimi sa vozidlami.

▲ VÝSTRAHA Nebezpečenstvo nehody napriek výstraha pri vystupovaní

Výstraha pri vystupovaní nereaguje na stacionárne objekty ani na vozidlá, ktoré sa priblížia s veľkým rozdielom rýchlosti.

V týchto situáciách preto nemôže systém výstrahy pri vstupevaní aktivovať výstrahu.

► Pri otváraní dverí vždy pozorne sledujte dopravnú situáciu a dbajte na dostatočný voľný priestor.

i Výstraha pri vystupovaní sa neaktivuje v prípade posuvných dverí a zadných dverí.

prehľad

Počas státia vozidla sa objekt identifikuje v oblasti monitorovania vzadu.	zobrazenie na vonkajšom zrkadle
Počas státia vozidla sa dvere otvoria na príslušnej strane vozidla. Objekt s malým bezpečnostným odstupom sa identifikuje v oblasti monitorovania.	vizuálna a zvuková výstraha

i Táto prídavná funkcia je k dispozícii len v stave so zapnutým asistentom sledovania mŕtveho uhla a maximálne tri minúty po vypnutí zapalovania. Koniec dostupnosti výstrahy pri vystupovaní je signalizovaný zablikaním výstražného svetidla na vonkajšom zrkadle.

Výstraha pri vystupovaní je len pomôcka a nedokáže nahradiť pozornosť cestujúcich. Za otváranie dverí a vystupovanie z vozidla sú vždy zodpovední príslušní cestujúci.

Hranice systému

V nasledujúcich situáciách nemožno vylúčiť obmedzenie funkcie asistenta sledovania mŕtveho uhla:

- znečistenie alebo zakrytie snímačov
- zlá viditeľnosť, napríklad za hmlu, hustého dažďa, pri snežení alebo vodnej triešti
- v oblasti monitorovania sa pohybujú úzke vozidlá, napríklad bicykle

i Funkcia nesignalizuje statické ani pomaly sa pohybujúce objekty.

V oblasti zvodidiel alebo podobných stavebných obmedzení nemožno vylúčiť bezdôvodné aktivovanie varovania. Pri dlhšej jazde vedľa dlhých vozidiel, napríklad nákladných motorových vozidiel, nemožno vylúčiť ani prerušenie aktivovanej výstrahy.

Funkcie asistenta sledovania mŕtveho uhla nemožno využívať po zaradení spriatočky.

V nasledujúcich situáciách nemožno vylúčiť obmedzenie výstrahy pri vystupovaní:

- zatienenie snímačov susednými vozidlami v úzkych medzerách na zaparkovanie
- blížiace sa osoby

Zapnutie alebo vypnutie asistenta sledovania mŕtveho uhla

Multimediálny systém:

→  → **Nastavenia**
 ► **Asistenčné systémy**

► Funkciu **As. sledov. mŕt. uhla** môžete zapnúť alebo vypnúť.

Funkcia asistenta rozjazdu

i Asistent rozjazdu je k dispozícii len na vozidlách vybavených automatickou prevodovkou.

Asistent rozjazdu dokáže zmierniť závažnosť kolízie pri rozjazde vozidla. Pri rozpoznaní prekážky v smere jazdy sa rýchlosť jazdy na krátky čas obmedzí cca na 2 km/h. Ak by systém rozpoznať kritickú situáciu, na displeji multimediálneho systému na obraze kamery sa objaví symbol.

▲ VÝSTRAHA Nebezpečenstvo nehody pri obmedzení rozpoznávacej schopnosti asistenta rozjazdu

Asistent rozjazdu nedokáže vždy jednoznačne identifikovať všetky objekty ani dopravné situácie.

V takých prípadoch by asistent rozjazdu mohol reagovať týmito spôsobmi:

- bezdôvodne sa aktivuje varovanie a zníži sa rýchlosť vozidla
- neaktivuje sa varovanie ani sa neznižuje rýchlosť vozidla

► Vždy pozorne sledujte dopravnú situáciu a nespoliehajte sa výlučne na asistenta rozjazdu.

- **Budte pripravený brzdiť a prípadnej prekážke sa vyhnite, ak to nie je nebezpečné a súčasne to dovoľuje dopravná situácia.**

Asistent rozjazdu je len pomôcka. Tento systém nedokáže nahradiť koncentrovanosť vodiča na okolie vozidla. Zodpovednosť za bezpečné manévrovanie, zaparkovanie aj vyparkovanie vozidla má vždy vodič. Zabezpečte, aby sa v jazdnej dráhe okrem iných prekážok nenachádzali ani žiadne osoby, zvieratá alebo predmety.

Nebezpečenstvo zrážky by mohlo vzniknúť napríklad:

- pri zámene plynového a brzdového pedála
- pri zaradení nesprávneho prevodového stupňa

Asistent rozjazdu je aktívny po splnení týchto podmienok:

- Asistent parkovania PARKTRONIC je zapnutý.
- Vozidlo stojí a vodič zaraďí polohu prevodovky **R** alebo **D**
- Rozpoznaná prekážka je vzdialená menej ako 1,0 m.
- V multimediálnom systéme je aktivovaná funkcia Podpora manévrovania.

Hranice systému

Asistent rozjazdu nie je k dispozícii na stúpaniach ani pri prevádzke s príviesom.

Funkcia varovania pred križujúcimi účastníkmi cestnej premávky za vozidlom

Systém využíva radarové snímače v nárazníku. Pritom sa vždy sleduje oblasť v blízkosti vozidla. Ak sú radarové snímače zakryté vozidlami alebo inými objektmi, rozpoznávanie objektov v okolí vozidla nie je možné.

- ❗ Prečítajte si aj poznámky o asistentovi sledovania mŕtveho uhla (→ strana 175).

Vozidlá vybavené asistentom sledovania mŕtveho uhla: pri vyparkovaní smerom dozadu možno aktivovať varovanie pred križujúcimi účastníkmi cestnej premávky. Po rozpoznaní vozidla sa výstražná indikácia na vonkajšom zrkadle na príslušnej strane rozsvieti načerveno. Pri rozpoznaní kritickej situácie okrem toho zaznie výstražný tón.

Vozidlá vybavené asistentom sledovania mŕtveho uhla a asistentom parkovania PARKTRONIC: pri vyparkovaní smerom dozadu možno aktivovať varovanie pred križujúcimi účast-

níkmi cestnej premávky. Ak by systém rozpoznal kritickejšiu situáciu, na displeji multimediálneho systému v obraze kamery sa objaví výstražný symbol. Ak by po varovaní nenasledovala nijaká reakcia vodiča, vozidlo potom môže automaticky zabrzdiť. V takom prípade zaznie výstražný tón.

Funkcia Varovanie pred križujúcimi účastníkmi cestnej premávky za vozidlom je aktívna po splnení týchto podmienok:

- Asistent sledovania mŕtveho uhla je zapnutý.
- Je zaradená spiatka alebo vozidlo cúva rýchlosťou chôdze.
- V multimediálnom systéme je aktivovaná funkcia Podpora manévrovania.

Funkcia Varovanie pred križujúcimi účastníkmi cestnej premávky za vozidlom nie je k dispozícii pri prevádzke s príviesom.

Asistent udržiavania v jazdnom pruhu a aktívny asistent udržiavania v jazdnom pruhu

Funkcia asistenta udržiavania v jazdnom pruhu

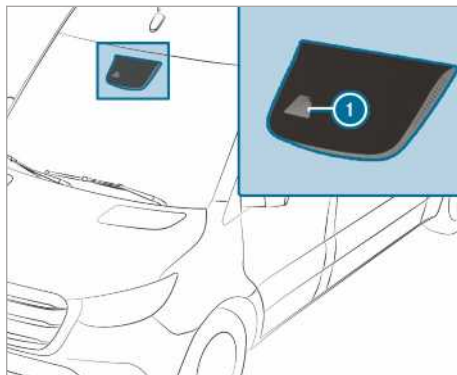

Asistent udržiavania v jazdnom pruhu sleduje oblasť pred vozidlom, pričom využíva multifunkčnú kameru ❶. Má vás chrániť pred neželaným opustením vášho jazdného pruhu. Navyše sa môže aktivovať varovanie vodiča citeľnou odozvou volantu a blikaním symbolu stavu na združenom displeji.

K aktivácii výstrahy dôjde po súčasnom splnení nasledujúcich podmienok:

- Asistent udržiavania v jazdnom pruhu rozpozná vymedzovacie značenie jazdného pruhu.

- Niektoré predné koleso vybočí na vymedzovacie značenie jazdného pruhu.

Výstrahu asistenta udržiavania v jazdnom pruhu môžete zapnúť alebo vypnúť.

Pri neprispôsobení jazdy asistent udržiavania v jazdnom pruhu nedokáže znížiť riziko dopravnej nehody, lebo jeho možnosti sú vymedzené platnými fyzikálnymi zákonmi. Systém nezohľadňuje pomery na ceste, poveternostné podmienky ani dopravnú situáciu. Asistent udržiavania jazdného pruhu je len pomôcka a neslúži na udržanie vozidla v jazdnom pruhu bez zásahu vodiča. Za dostatočný odstup, rýchlosť jazdy, včasné brzdenie a zachovanie jazdného pruhu je zodpovedný vodič.

Hranice systému

Fungovanie systému by mohlo byť obmedzené alebo úplne nemožné za týchto okolností:

- zlá viditeľnosť, napríklad pri nedostatočnom osvetlení vozovky alebo výraznom striedaní svetla a tieňa, prípadne v dôsledku dažďa, sneženia, hmly alebo vodnej triešte
- oslepovanie, napríklad protiidúcimi vozidlami, priamym slnečným žiarením alebo pri odrážaní svetla
- znečistenie čelného skla v oblasti multifunkčnej kamery alebo zarosenie, poškodenie, prípadne zakrytie kamery
- jazdný pruh nemá nijaké vymedzovacie značenie, prípadne má viac nejednoznačných vymedzovacích značení, napríklad v oblasti stavenísk
- vymedzovacie značenie jazdného pruhu je zoderaté, tmavé alebo zakryté
- nedostatočný odstup od vozidla idúceho vpredu, v dôsledku čoho systém nedokáže rozpoznať vymedzovacie značenie jazdného pruhu
- rýchla zmena vymedzovacieho značenia jazdného pruhu, napríklad pri rozvetvovaní, križovaní alebo spájaní jazdných pruhov
- úzka vozovka s množstvom zákrut

Funkcie aktívneho asistenta udržiavania v jazdnom pruhu

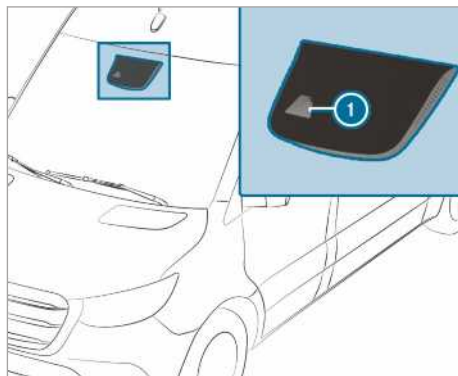

Aktívny asistent udržiavania v jazdnom pruhu sleduje oblasť pred vozidlom, pričom využíva multifunkčnú kameru (1). Má vás chrániť pred neželaným opustením vášho jazdného pruhu. Navyše sa môže aktivovať varovanie vodiča citelnou odozvou volantu a blikaním symbolu stavu na združenom displeji. Okrem toho sa aktivuje korekčné brzdenie na zachovanie jazdného pruhu, ktoré vás vráti späť do vášho jazdného pruhu. Na združenom displeji sa zobrazí príslušné hlásenie.

K aktivácii výstrahy dôjde po súčasnom splnení nasledujúcich podmienok:

- Jazdný systém rozpozna vymedzovacie značenie jazdného pruhu.
- Niektoré predné koleso vybočí na vymedzovacie značenie jazdného pruhu.

Zásah brzd slúžiaci na zachovanie jazdného pruhu sa vykoná po splnení týchto podmienok:

- Aktívny asistent udržiavania v jazdnom pruhu rozpozna na obidvoch stranách vozidla vymedzovacie značenie jazdného pruhu.
- Niektoré predné koleso vybočí na súvislé vymedzovacie značenie jazdného pruhu.

Na združenom displeji sa zobrazí príslušné hlásenie.

Zásah brzd je k dispozícii v rozsahu rýchlosti od 60 km/h do 160 km/h.

Vypnúť môžete samotnú výstrahu aktívneho asistenta udržiavania jazdného pruhu alebo celý systém.

Pri neprispôsobení jazdy aktívny asistent udržiavania v jazdnom pruhu nedokáže znížiť riziko dopravnej nehody, lebo jeho možnosti sú vyme-

dené platnými fyzikálnymi zákonmi. Systém nezohľadňuje pomery na ceste, poveternostné podmienky ani dopravnú situáciu. Jazdný systém slúži ako pomôcka pri neúmyselnom opustení jazdného pruhu alebo pri prekročení jazdného pruhu. Nie je to systém, ktorý by automaticky udržoval vozidlo v jazdnom pruhu. Za dostatočný odstup, rýchlosť jazdy, včasné brzdenie a zachovanie jazdného pruhu je zodpovedný vodič.



Pri korekčnom brzdení na zachovanie jazdného pruhu, ktoré iniciuje aktívny asistent udržiavania v jazdnom pruhu, sa na multifunkčnom displeji aktivuje príslušné zobrazenie ①.

Hranice systému

Korekčné brzdenie na zachovanie jazdného pruhu, ktoré iniciuje aktívny asistent udržiavania v jazdnom pruhu, sa neaktivuje v týchto situáciách:

- rozpoznaťelné aktívne pohybovanie volantom, brzdenie alebo pridávanie plynu
- zapnutý ukazovateľ smeru jazdy
- aktívny zásah bezpečnostného jazdného systému, napríklad ESP® alebo aktívneho asistenta brzdenia
- športový spôsob jazdy vysokou rýchlosťou v zákrutách alebo prudké zrýchľovanie
- Systém ESP® je vypnutý.
- jazda s príviesom, po správnom elektrickom pripojení príviesu
- identifikovaný a signalizovaný pokles tlaku v pneumatike alebo defekt pneumatiky

Fungovanie systému by mohlo byť obmedzené alebo úplne znemožnené za týchto okolností:

- zlá viditeľnosť, napríklad pri nedostatočnom osvetlení vozovky alebo výraznom striedaní svetla a tieňa, prípadne v dôsledku dažďa, sneženia, hmly alebo vodnej triesťe
- oslepanie, napríklad protiidúcimi vozidlami, priamym slnečným žiarením alebo pri odrážaní svetla

- znečistenie čelného skla v oblasti multifunkčnej kamery alebo zarosenie, poškodenie, prípadne zakrytie kamery
- jazdný pruh nemá nijaké vymedzovacie značenie, prípadne má viac nejednoznačných vymedzovacích značení, napríklad v oblasti stavebnísk
- vymedzovacie značenie jazdného pruhu je zoderaté, tmavé alebo zakryté
- nedostatočný odstup od vozidla idúceho vpredu, v dôsledku čoho systém nedokáže rozpoznať vymedzovacie značenie jazdného pruhu
- rýchla zmena vymedzovacieho značenia jazdného pruhu, napríklad pri rozvetvení, križovaní alebo spájaní jazdných pruhov
- úzka vozovka s množstvom zákrut

Zapnutie/vypnutie asistenta udržiavania jazdného pruhu alebo aktívneho asistenta udržiavania jazdného pruhu

Multimediálny systém:

→ → Nastavenia
 → Asistenčné systémy

- ▶ Vyberte položku **Asist. udrž. jazd. pruhu** alebo **Aktív. asist. udržiav. jazd. pr. je zapnutý**.

Zapnutie alebo vypnutie výstrahy

- ▶ Vyberte položku **Asist. udrž. jazd. pruhu** alebo **Aktív. asist. udržiav. jazd. pr. je zapnutý**.
- ▶ Vyberte **Výstraha**.

Pracovná prevádzka

Zapnutie a vypnutie vedľajšieho náhonu

Dodržiavajte nasledujúce upozornenia:

- Pri veľkom namáhaní vedľajšieho náhonu, napríklad v dôsledku vysokého odoberaného výkonu pri vysokej vonkajšej teplote, môže dôjsť k neprípustnému zvýšeniu teploty prevodového oleja. V takom prípade vedľajší náhon používajte v pravidelných intervaloch približne počas piatich až desiatich minút, a to len pri čiastočnom zatažení.
- Vedľajší náhon zapínajte len vtedy, keď vozidlo stojí a prevodovka je vo voľnoběžnej alebo neutrálnej polohe.
- Dbajte, aby otáčky motora neboli počas prevádzky vyššie ako 2500 1/min.

- Ak je zapnutý vedľajší náhon, na vozidlách s uzávierkou radenia dôjde k zablokovaniu mechanickej prevodovky.
- Ak je zapnutý vedľajší náhon, na vozidlách bez uzávierky radenia môžete zaradiť 1. alebo 2. prevodový stupeň a pokračovať v jazde. Ak je zapnutý vedľajší náhon, počas jazdy nemeňte prevodový stupeň. V závislosti od požadovanej rýchlosti použite na rozjazd 1. alebo 2. prevodový stupeň.
- Pred použitím vedľajšieho náhonu v kombinácii s nastavbou zohľadnite upozornenia uvedené v návode na obsluhu od výrobcu.

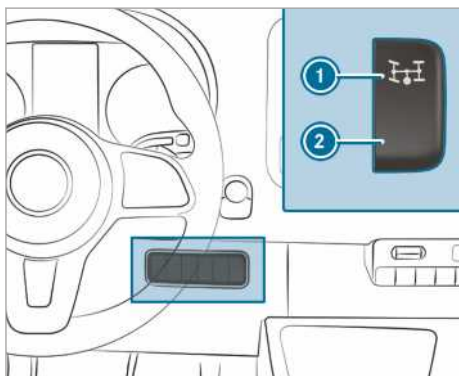

▶ **Zapnutie:** zastavte vozidlo a prevodovku prepnite do voľnobežnej polohy.

▶ Zošliapnite spojkový pedál.

▶ Počkajte pribl. päť sekúnd, a potom pri naštartovanom motore stlačte hornú časť vypínača ①.

▶ Uvoľnite spojkový pedál.

Na vozidlách s automatickou reguláciou otáčok (ADR) sa otáčky motora automaticky zvyšujú na vopred nastavenú alebo vami nastavenú hodnotu otáčok, ktorá sa označuje ako pracovné otáčky motora. Na multifunkčnom displeji sa zobrazí hlásenie **Regulácia pracovných otáčok je aktívna** a **Vedľajší pohon je zapnutý**.

▶ **Vypnutie:** zastavte vozidlo a prevodovku prepnite do voľnobežnej polohy.

▶ Zošliapnite spojkový pedál.

▶ Počkajte pribl. päť sekúnd, a potom pri naštartovanom motore stlačte dolnú časť vypínača ②.

▶ Uvoľnite spojkový pedál.

ADR (regulácia pracovných otáčok)

Funkcia ADR (regulácia pracovných otáčok)

Po zapnutí funkcie ADR sa otáčky motora automaticky zvyšujú na vopred nastavenú alebo na vami nastaviteľnú hodnotu.

❗ Po studenom štarte sa automaticky zvyšujú voľnobežné otáčky motora. Ak sú prednastavené pracovné otáčky nižšie ako zvýšené voľnobežné otáčky, pracovné otáčky sa dosiahnu až po ukončení fázy zahrievania. Funkciu ADR možno zapnúť len vtedy, ak vozidlo stojí so zabrzdenu parkovacou brzdou.

Na vozidlách vybavených automatickou prevodovkou musí byť voliaci páka v polohe **P**.

Zapnutie/vypnutie funkcie ADR

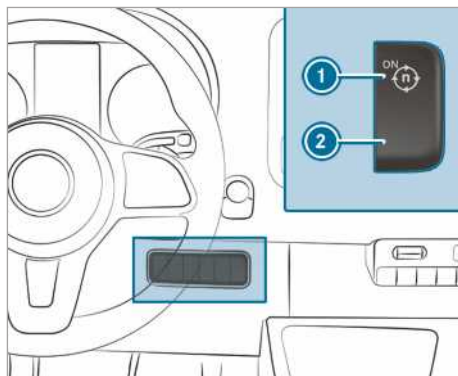

▶ **Zapnutie:** pri naštartovanom motore stlačte vypínač ①.

Na multifunkčnom displeji sa zobrazí hlásenie **Regulácia pracovných otáčok je aktívna**.

▶ **Vypnutie:** pri naštartovanom motore stlačte vypínač ②.

Funkcia ADR sa automaticky vypne v nasledujúcich situáciách:

- Vodič odbrzdí parkovaciu brzdou.
- Vodič zošliapne brzdový pedál.
- Vozidlo sa pohybuje.
- Riadiaca jednotka rozpoznáva poruchu.

Nastavenie ADR

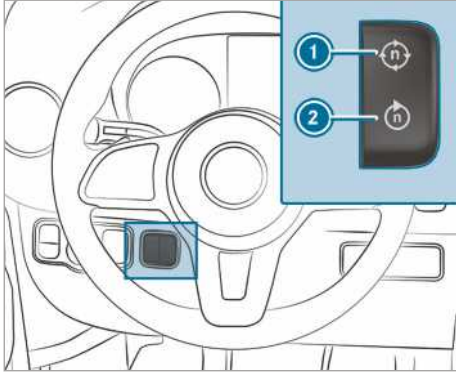

- ▶ Zapnite vedľajší náhon (→ strana 179) alebo funkciu ADR.
- ▶ **Zvýšenie:** stlačte vypínač ①.
- ▶ **Zníženie:** stlačte vypínač ②.

Prevádzka s prívesom

Pokyny na prevádzku s prívesom

▲ VÝSTRAHA Nebezpečenstvo nehody a zranenia v dôsledku prekročenia vertikálneho zaťaženia

Ak používate nosič, pri prekročení vertikálneho zaťaženia by sa nosný systém mohol oddeliť od vozidla a ohroziť ostatných účastníkov cestnej premávky.

- ▶ Pri používaní nosiča vždy dodržte hodnotu vertikálneho zaťaženia.

▲ VÝSTRAHA Rozkolísanie jazdnej súpravy v dôsledku zvýšenej rýchlosti

Po rozkolísaní jazdnej súpravy by ste mohli stratiť kontrolu nad jazdnou súpravou.

Jazdná súprava by sa mohla dokonca prevrátiť.

- ▶ Jazdnú súpravu sa v žiadnom prípade nesnažte vyrovnáť zvýšením rýchlosti.
- ▶ Znížte rýchlosť jazdy a nesnažte sa o vyrovnanie jazdnej súpravy opačnými pohybmi volantů.
- ▶ V núdzovom prípade príbrzdite.

▲ VÝSTRAHA Nebezpečenstvo nehody v dôsledku prehriatia brzdovej sústavy

Ak by ste počas jazdy nechali nohu na brzdovom pedáli, nemožno vylúčiť prehriatie brzdovej sústavy.

V takom prípade sa predlžuje brzdná dráha a nemožno vylúčiť ani výpadok brzdovej sústavy.

- ▶ Brzdový pedál nikdy nepoužívajte ako oporu na nohu.
- ▶ Počas jazdy sa vyvarujte súčasného šliapnutia na brzdový aj na plynový pedál.

1 UPOZORNENIE Opotrebovanie brzdových obložení v dôsledku stálego zošliapnutia brzdového pedála

- ▶ Počas jazdy sa vyhňte stálemu zošliapnutiu brzdového pedála.
- ▶ S cieľom využiť brzdný účinok motora včas zaradte nižší prevodový stupeň.

Pri snímateľnom ťažnom zariadení bezpodmienečne dodržte návod výrobcu ťažného zariadenia.

Vozidlo odstavte podľa možnosti na rovnej ploche a zaistite ho proti samovoľnému pohybu (→ strana 149). Pri pripájaní aj odpájaní prívesu buďte opatrní.

Dbajte na to, aby pri cúvaní ťažného vozidla nikto nestál medzi vozidlom a prívesom.

Pri nesprávnom pripojení prívesu k ťažnému vozidlu nemožno vylúčiť odtrhnutie prívesu. Správne pripojený príves musí stáť za ťažným vozidlom vo vodorovnej polohe.

Dodržte tieto pokyny k vertikálnemu zaťaženiu:

- Podľa možnosti využite hodnotu maximálneho vertikálneho zaťaženia.
- Dodržte hodnotu maximálneho aj minimálneho prípustného vertikálneho zaťaženia.

Nasledujúce hodnoty sa nesmú prekročiť:

- najväčšia prípustná hmotnosť brzdeného alebo nebrzdeného prívesu
Najväčšia prípustná hmotnosť nebrzdeného prívesu je 750 kg.
- najväčšie prípustné zaťaženie zadnej nápravy ťažného vozidla
- najväčšia prípustná celková hmotnosť ťažného vozidla

- najväčšia prípustná celková hmotnosť prívesu
- najväčšia prípustná celková hmotnosť jazdnej súpravy
- maximálna prípustná rýchlosť prívesu

Smerodajné povolené hodnoty, ktoré nesmiete prekročiť, nájdete na týchto miestach:

- v dokumentácii vášho vozidla
- na typovom štítku ťažného zariadenia
- na typovom štítku prívesu
- na typovom štítku vozidla

V prípade odlišných hodnôt platí najnižšia hodnota.

Pred rozjazdom zabezpečte splnenie týchto podmienok:

- Na zadnej náprave ťažného vozidla je nastavený tlak v pneumatikách, ktorý je určený na maximálny náklad.
- Svetlomety sú správne nastavené.

Pri jazde s prívesom sa vozidlo správa inak ako bez prívesu:

- Jazdná súprava je ťažšia.
- Jazdná súprava má obmedzenú schopnosť zrýchlenia a stúpavosť.
- Jazdná súprava potrebuje dlhšiu brzdnú dráhu.
- Jazdná súprava citlivejšie reaguje na nárazový bočný vietor.
- Jazdná súprava vyžaduje citlivejšie riadenie.
- Jazdná súprava má väčší priemer otáčania.

V dôsledku toho by sa mohli zhoršiť jazdné vlastnosti vozidla.

Počas jazdy s jazdnou súpravou rýchlosť vždy prispôbte aktuálnemu stavu vozovky a poveternostným podmienkam. Jazdite pozorne. Dodržiavajte dostatočný bezpečnostný odstup.

Maximálnu rýchlosť 80 km/h alebo 100 km/h dodržiavajte aj v krajinách, kde je pre jazdnú súpravu povolená vyššia rýchlosť.

Dodržiujte zákonom predpísanú maximálnu rýchlosť jazdnej súpravy, ktorá je stanovená v príslušnom štáte. Pred jazdou si z technickej dokumentácie prívesu zistíte, aká maximálna rýchlosť sa vzťahuje na váš príves.

Ťažné zariadenie patrí k tým častiam vozidla, ktoré sú veľmi dôležité pre bezpečnosť cestnej premávky. Dodržiujte pokyny na obsluhu, ošetro-

vania a údržbu v súlade s návodom výrobcu ťažného zariadenia.

- ① Uvedomte si, že pri prevádzke s prívesom sa obmedzia funkcie systému PARKTRONIC, prípadne by tento systém vôbec nemusel byť k dispozícii.
- ① Výška guľovej hlavice sa mení so zvyšujúcou sa hmotnosťou nákladu vo vozidle. V takom prípade použite príves s výškovo nastaviteľným ojom.

Pokyny na jazdenie

Maximálna povolená rýchlosť jazdnej súpravy závisí od typu prívesu. Pred jazdou si z technickej dokumentácie prívesu zistíte, aká maximálna rýchlosť sa vzťahuje na váš príves.

Pri jazde s prívesom sa vozidlo správa inak ako bez prívesu a súčasne sa zvýši spotreba paliva. Pri zdolávaní dlhého a prudkého klesania treba včas vybrať rozsah radenia **3, 2** alebo **1**.

- ① To platí aj po zapnutí TEMPOMAT-u alebo obmedzovača rýchlosti.

Takto využijete brzdný účinok motora a na udržanie rýchlosti nemusíte toľko brzdiť. Vďaka tomu odľahčíte brzdovú sústavu a predídete prehrievaniu bŕzd, ktoré prispieva k ich predčasnému opotrebovaniu. Ak by ste okrem toho museli sami brzdiť, brzdový pedál nezošliapnite trvale, ale v intervaloch.

Tipy na jazdenie

Ak by sa príves počas jazdy rozkýval, treba dodržať tieto zásady:

- V žiadnom prípade nepridávajte plyn.
- Jazdnú súpravu sa neusilujte vyrovnáť natáčaním volantu proti pohybu vozidla.
- V núdzovom prípade pribrzdite.
- ① Riziko priečného a pozdĺžneho rozkývania prívesu možno znížiť dodatočným namontovaním stabilizátorov alebo pomocou nainštalovania programu na stabilizáciu prívesu. Ďalšie informácie získate v autorizovanom servise Mercedes-Benz.
- Dodržiavajte väčší odstup od vozidiel ako pri jazde bez prívesu.
- Vyvarujte sa náhleho brzdenia. Ak je to možné, na brzdu šliapnite spočiatku len zľahka, aby najskôr nabehol príves. Potom plynulo zvyšujte brzdnú silu.
- Rozjazdová stúpavosť sa vzťahuje na nulovú nadmorskú výšku. Pri jazde v horách si treba

uvedomiť, že so stúpajúcou nadmorskou výškou klesá výkon motora, a tým aj stúpaivosť pri rozjazde.

Montáž spojovacej gule

⚠ VÝSTRAHA Nebezpečenstvo nehody a zranenia v dôsledku nesprávnej montáže a zaistenia spojovacej gule

Ak spojovacia guľa nie je zaistená, počas jazdy by sa mohla uvoľniť a mohla by ohroziť ostatných účastníkov cestnej premávky.

► Spojovacia guľu zaistíte opísaným spôsobom a skontrolujte, či je bezpečne namontovaná.

⚠ VÝSTRAHA Nebezpečenstvo nehody v dôsledku nezaistenia spojovacej gule

Ak spojovacia guľa nie je zaistená, prives by sa mohol odpojiť.

► Spojovacia guľu vždy zaistíte opísaným spôsobom a skontrolujte, či je bezpečne namontovaná.

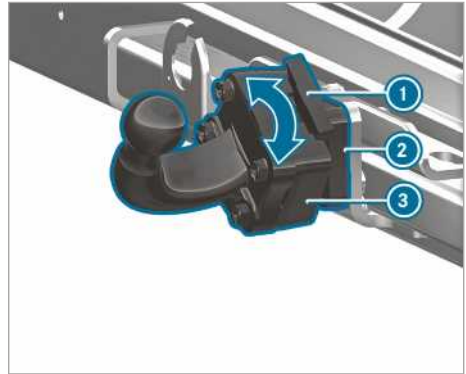

► Spojovacia guľu ③ zasuňte do uchytenia spojovacej gule ② a vytočte v smere šípky, až kým sa spojovacia guľa ③ neukáže zvislo smerom hore.

► Opätovne zaveste poistnú pružinu ①.

ⓘ Ak je spojovacia guľa špinavá, pred montážou ju očistite.

Demontáž spojovacej gule

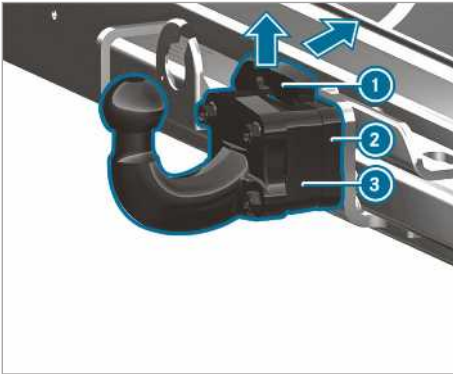

► Vozidlo zabezpečte proti samovoľnému pohybu pomocou parkovacej brzdy.

► Poistnú pružinu ① spojovacej gule s konzolou ③ potiahnite hore v smere šípky, potlačte ju smerom dozadu a podržte ju v tejto polohe.

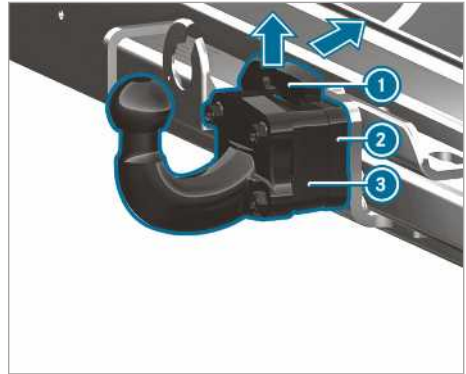

► Vozidlo zabezpečte proti samovoľnému pohybu pomocou parkovacej brzdy.

► Poistnú pružinu ① potiahnite hore v smere šípky a potlačte ju smerom dozadu.

► Pridržte spojovacia guľu ③.

► Spojovacia guľu ③ vytočte v smere šípky a snímte ju z uchytenia ②.

► Na uchytenie spojovacej gule ② nasadte plastový kryt.

► Ak je spojovacia guľa špinavá, očistite ju.

► Na guľovú hlavicu nasadte ochranný kryt.

- ▶ Spojovaciu guľu správne uložte a zaistite.

Pripojenie/odpojenie prívěsu

Podmienky

- Spojovacia guľa musí byť zaskočená do bezpečne zaistenej polohy.

K vozidlu možno pripojiť prívěsy so 7-pólovou zástrčkou, pričom treba použiť tieto adaptéry:

- pripojovací adaptér
- adaptačný kábel

Pripojenie prívěsu

! **UPOZORNENIE** Poškodenie akumulátora vozidla v dôsledku úplného vybitia

V dôsledku nabíjania akumulátora prívěsu prostredníctvom systému napájania prívěsu napätím nemožno vylúčiť poškodenie akumulátora vozidla.

- ▶ Systém napájania vozidla napätím nepoužívajte na nabíjanie akumulátora prívěsu.

- ▶ **Vozidlá vybavené automatickou prevodovkou:** voliacu páku nastavte do polohy **P**.

- ▶ Zabrzdíte parkovaciu brzdou vozidla.

- ▶ Zatvorte všetky dvere.

- ▶ Snímate ochranný kryt guľovej hlavice a odložte ho na bezpečné miesto (→ strana 78).

- ⓘ Výška guľovej hlavice sa mení so zvyšujúcou sa hmotnosťou nákladu vo vozidle. V takom prípade použite prívěs s výškovo nastaviteľným ojom.

- ▶ Odrhové lano prívěsu zaveste do záchytného oka na spojovacej guľi.

- ▶ Zrušte opatrenie, ktoré slúžilo na zaistenie prívěsu proti samovoľnému pohybu, napríklad vyberte podkladacie klíny.

- ▶ Odbrzdíte parkovaciu brzdou prívěsu.

- ▶ Prívěs prístavte za vozidlo do vodorovnej polohy a pripojte ho.



- ▶ Otvorte veko zásuvky.
- ▶ Zástrčku zasuňte do zásuvky tak, aby výstupok ① na zástrčke zapadol do drážky ③ v zásuvke.
- ▶ Bajonetovú spojku ② otočte až na doraz smerom doprava.
- ▶ Veko nechajte zaskočiť do zaistenej polohy.
- ▶ Na upevnenie kábla o prívěs použite sťahovacie pásky (len pri použití adaptačného kábla).
- ▶ Kvôli jazde cez zákruty treba zabezpečiť voľnú pohyblivosť kábla.
- ▶ Kombinovaný prepínač vychýľte smerom hore/smerom dolu a skontrolujte, či bliká príslušné smerové svetlo prívěsu.

V nasledujúcich prípadoch by sa aj po správnom pripojení prívěsu mohlo na multifunkčnom displeji zobraziť hlásenie:

- Osvetlenie prívěsu je vybavené svetelnými diódami.
- Prúd potrebný na osvetlenie prívěsu nedosahuje minimálnu hodnotu (50 mA).
- ⓘ K permanentnému napájaniu napätím môžete pripojiť príslušenstvo s celkovým príkonom do 240 W.

Odpojenie prívěsu

! **VÝSTRAHA** Nebezpečenstvo pomliaždenia a pricviknutia pri odpájaní prívěsu

Ak by ste prívěs s nájazdovou brzdou odpájali v nabehnutom stave, mohli by ste si medzi vozidlom a ťažným ojom pricviknúť ruku.

- ▶ Prívěs neodpájajte v nabehnutom stave.

Prívěs s nájazdovou brzdou neodpájajte v nabehnutom stave, inak by pri vypružení nájazdového brzdového zariadenia mohlo dôjsť k poškodeniu vozidla.

- ▶ **Vozidlá vybavené automatickou prevodovkou:** voliacu páku nastavte do polohy **P**.

- ▶ Zabrzdíte parkovaciau brzdu vozidla.
 - ▶ Zatvorte všetky dvere.
 - ▶ Zabrzdíte parkovaciau brzdu prívesu.
 - ▶ Príves okrem toho zaistíte proti samovoľnému pohybu aj podkladacím klinom alebo podobným spôsobom.
 - ▶ Príves odpojte od elektrickej zásuvky vozidla.
 - ▶ Odpojte príves.
 - ▶ Na guľovú hlavicu nasadíte ochranný kryt.
- ⓘ Na vozidlách vybavených snímateľným ťažným zariadením: po odpojení prívesu odmontujte spojovaciu guľu a na uchytenie spojovacej gule na vozidle nasadíte plastový kryt.

Prehľad združeného displeja

▲ VÝSTRAHA Nebezpečenstvo nehody pri výpadku združeného displeja

Pri výpadku alebo poruche združeného displeja nemožno rozpoznať obmedzenie funkcií bezpečnostne významných systémov.

Nemožno vylúčiť zníženie bezpečnosti prevádzky vozidla.

- ▶ Opatrne pokračujte v jazde.
- ▶ Vozidlo neodkladne dajte skontrolovať v kvalifikovanej odbornej dielni.

Pri znížení bezpečnosti prevádzky vozidla je potrebné vozidlo neodkladne odstaviť, pričom dbajte na bezpečnosť premávky. Upovedomte kvalifikovanú odbornú dielňu.

Združený displej

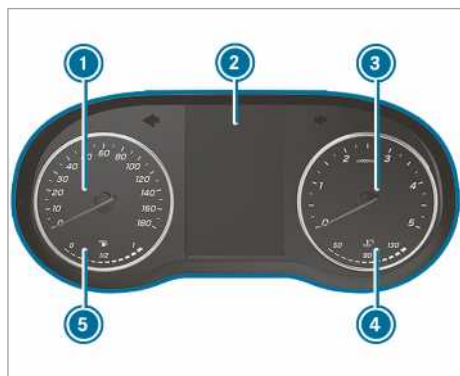

Združený displej s farebným displejom (príklad)

- ① Tachometer
- ② Multifunkčný displej
- ③ Otáčkomer
- ④ Ukazovateľ teploty chladiaceho média
- ⑤ Stav paliva a indikácia polohy veka palivovej nádrže

Pri normálnej jazdnej prevádzke smie ukazovateľ teploty chladiaceho média ④ vystúpiť až po hodnotu 120 °C.

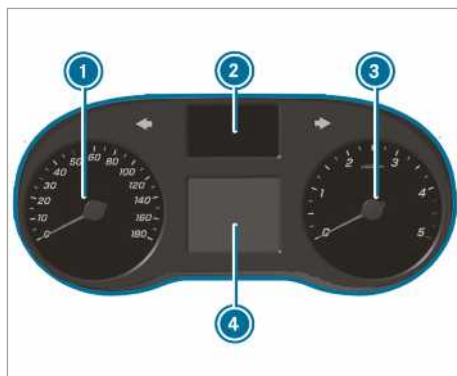

Združený displej s čiernobielym displejom (príklad)

- ① Tachometer
- ② Zobrazenie kontroliek
- ③ Otáčkomer
- ④ Multifunkčný displej

! POZNÁMKA Poškodenie motora v dôsledku príliš vysokých otáčok

Jazdenie v rozsahu nadmerných otáčok má za následok poškodenie motora.

- ▶ Nejazdite v rozsahu nadmerných otáčok motora.

Po dosiahnutí červenej značky na otáčkomere ③ (rozsah nadmerných otáčok) sa kvôli ochrane motora preruší prívod paliva.

▲ VÝSTRAHA Nebezpečenstvo popálenia pri otvorení kapoty motora

Ak by ste pri prehriatí motora alebo pri požiari v priestore motora otvorili kapotu motora, mohli by vás ohroziť horúce plyny alebo iné unikajúce prevádzkové látky.

- ▶ Skôr, ako otvoríte kapotu motora, prehriaty motor nechajte ochladnúť.
- ▶ Pri požiari v priestore motora nechajte kapotu motora zatvorenú a upovedomte požiarnikov.

Tlačidlá na volante – prehľad

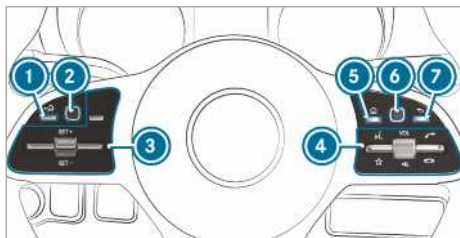

- ① Tlačidlo Späť vľavo (palubný počítač)
- ② Dotykové ovládanie vľavo (palubný počítač)
- ③ Skupina tlačidiel na ovládanie TEMPOMAT-u alebo aktívneho asistenta udržiavania odstupu DISTRONIC

④ Skupina tlačidiel:

- Ovládanie hlasom
- Zobrazenie obľúbených položiek (multimediálny systém)

VOL: Zvýšenie/zníženie hlasitosti otočným ovládačom alebo vypnutie zvuku

- Iniciovanie/prijatie volania
- Odmietnutie/ukončenie volania
- ⑤ Tlačidlo hlavnej ponuky (multimediálny systém)
- ⑥ Dotykové ovládanie vpravo (multimediálny systém)
- ⑦ Tlačidlo Späť vpravo (multimediálny systém)

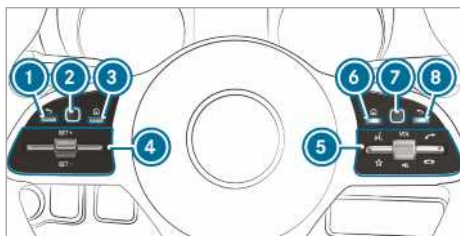

- ① Tlačidlo Späť vľavo (palubný počítač)
- ② Dotykové ovládanie vľavo (palubný počítač)
- ③ Tlačidlo hlavnej ponuky (palubný počítač)
- ④ Skupina tlačidiel na ovládanie TEMPOMAT-u alebo aktívneho asistenta udržiavania odstupu DISTRONIC
- ⑤ Skupina tlačidiel:
 - Ovládanie hlasom
 - Zobrazenie obľúbených položiek (multimediálny systém)

VOL: Zvýšenie/zníženie hlasitosti otočným ovládačom alebo vypnutie zvuku

- Iniciovanie/prijatie volania
- Odmietnutie/ukončenie volania
- ⑥ Tlačidlo hlavnej ponuky (multimediálny systém)
- ⑦ Dotykové ovládanie vpravo (multimediálny systém)
- ⑧ Tlačidlo Späť vpravo (multimediálny systém)

Obsluha palubného počítača

▲ VÝSTRAHA Nebezpečenstvo odpútania pozornosti informačnými systémami a komunikačnými zariadeniami

Obsluha integrovaných informačných systémov a komunikačných zariadení počas jazdy by mohla odpútať vašu pozornosť od dopravného diania. Okrem toho by ste mohli stratiť kontrolu nad vozidlom.

- ▶ Tieto zariadenia obsluhujte len vtedy, ak to dovoľuje dopravná situácia.
- ▶ Ak to nie je možné, vozidlo zastavte, pričom dbajte na bezpečnosť premávky, a potrebné zadania urobte až po zastavení vozidla.

Pri obsluhu palubného počítača dodržte zákonné ustanovenia krajiny, v ktorej sa práve nachádzate.

Obsluha palubného počítača (vozidlá s tlačidlami na volante)

- ① Zobrazenia palubného počítača sa objavujú na multifunkčnom displeji (→ strana 188).

Ak je funkcia zapnutá, ako spätná väzba pri obsluhu palubného počítača slúžia rôzne signálne tóny. Okrem iných existuje aj signálny tón pri dosiahnutí konca zoznamu alebo pri rolovaní zoznamu.

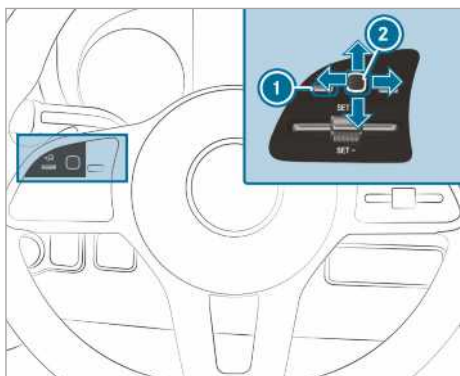

Na obsluhu palubného počítača slúžia dotykové ovládanie vľavo (2) a tlačidlo Späť vľavo (1).

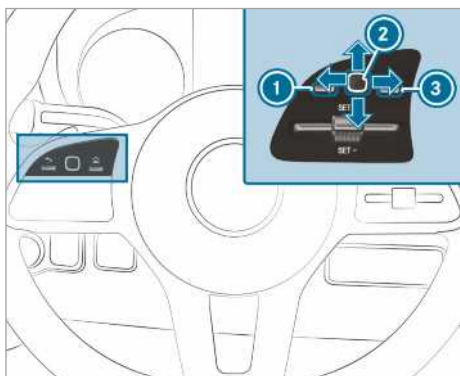

Na obsluhu palubného počítača slúžia tieto tlačidlá:

- tlačidlo Späť vľavo (1)
- dotykové ovládanie vľavo (2)
- tlačidlo hlavnej ponuky vľavo (3)

K dispozícii máte tieto ponuky:

- Servis
- Asist. systémy
- Cesta
- Navigácia
- Rádio
- Médiá
- Telefón
- Nastavenia

► **Vyvolanie hlavnej ponuky:** opakovane stlačte tlačidlo Späť vľavo (1), prípadne ho stlačte a podržte.

► **Vozidlá bez aktívneho asistenta udržiavania odstupu DISTRONIC:** hlavnú ponuku palubného počítača môžete vyvolať pomocou tlačidla [🏠].

► **Listovanie v lište ponuky:** na dotykovom ovládaní vľavo (2) urobte stieracie gesto smerom doľava alebo doprava.

► **Vyvolanie ponuky alebo potvrdenie výberu:** na dotykovom ovládaní vľavo (2) zatlačte prstom.

► **Listovanie v zobrazeniach alebo v zoznamoch ponuky:** na dotykovom ovládaní vľavo (2) urobte stieracie gesto smerom hore alebo dolu.

► **Vyvolanie vedľajšej ponuky alebo potvrdenie výberu:** na dotykovom ovládaní vľavo (2) zatlačte prstom.

► **Zatvorenie vedľajšej ponuky:** stlačte tlačidlo Späť vľavo (1).

Ak sa nachádzate vo vedľajšej ponuke, pri dlhšom stlačení tlačidla Späť vľavo (1) sa zobrazí hlavná ponuka.

Prehľad zobrazení na multifunkčnom displeji

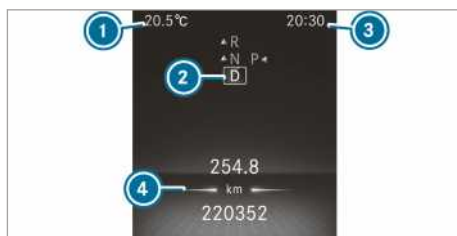

Združený displej s farebným displejom

- ① Vonkajšia teplota
- ② Poloha prevodovky
- ③ Aktuálny čas
- ④ Zobrazovacie pole



Združený displej s čiernobielym displejom

- ① Vonkajšia teplota
- ② Zobrazovacie pole
- ③ Aktuálny čas
- ④ Poloha prevodovky

Ďalšie zobrazenia na multifunkčnom displeji:

- ↑ odporúčanie radenia
- vypnutý asistent parkovania PARKTRONIC
- TEMPOMAT (→ strana 160)
- aktívny asistent udržiavania odstupu DISTRONIC (→ strana 163)
- obmedzovač rýchlosti (→ strana 161)
- DSR (→ strana 136)
- funkcia ECO štart – stop (→ strana 126)
- funkcia HOLD (→ strana 166)
- adaptívny asistent diaľkového svetla (→ strana 90)
- prekročenie maximálnej povolenej rýchlosti (len v niektorých krajinách)
- asistent ATTENTION ASSIST je vypnutý
- jedny dvere nie sú úplne zatvorené
- zadný stierač je zapnutý (→ strana 99)
- aktívny terénny prevod LOW RANGE (→ strana 136)
- retardér (pozri samostatný návod na obsluhu)
- SOS NOT READY** systém núdzového volania nie je aktívny
- aktívny asistent udržiavania v jazdnom pruhu je vypnutý (→ strana 178)
- aktívny asistent brzdenia je vypnutý (→ strana 158)



asistent sledovania mŕtveho uhla je vypnutý (→ strana 175)

Vozidlá vybavené asistentom sledovania dopravných značiek: rozpoznané pokyny a dopravné značky (→ strana 174).

Nastavenie osvetlenia prístrojov

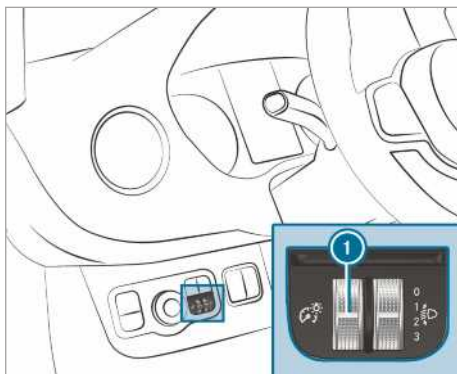

► Ovládač jasu ① otáčajte smerom hore alebo dolu.

Takto sa nastavuje osvetlenie združeného displeja a osvetlenie ovládacích prvkov v interiéri vozidla.

ⓘ Vozidlá bez ovládača jasu ① majú v palubnom počítači k dispozícii možnosť nastavenia osvetlenia prístrojov (→ strana 194).

Ponuky a vedľajšie ponuky

Vyvolanie funkcií v ponuke Servis

Palubný počítač:

→ Servis

► Vyberte a potvrdte želanú funkciu.

V ponuke Servis máte k dispozícii tieto funkcie:

- **Messages (Hlásenia):** pamäť hlásení (→ strana 378)
- **AdBlue:** zobrazenie dojazdu vzhľadom na prísadu AdBlue® a zobrazenie stavu náplne (→ strana 145)
- **Pneumatiky:**
 - kontrola tlaku v pneumatikách prostredníctvom systému na kontrolu tlaku v pneumatikách (→ strana 344)

- reštartovanie systému na kontrolu tlaku v pneumatikách (→ strana 345)
- **ASSYST PLUS:** vyvolanie termínu servisu (→ strana 291)
- **Stav motorového oleja:** meranie stavu motorového oleja
- **Informácie o spotrebe:** spustenie regenerácie (→ strana 128)
- **Long-term consumption (Dlhodobá spotreba)**

Vyvolanie grafiky asistenčného systému

Palubný počítač:

↳ **Asist. systémy**

▶ Vyberte a potvrdte želané zobrazenie.

V ponuke Grafika asistenčného systému sú k dispozícii tieto zobrazenia:

- Grafika asistenčného systému
- Zobrazenie úrovne pozornosti (→ strana 172)

▶ Prepínajte medzi zobrazeniami a potvrdte zvolené zobrazenie.

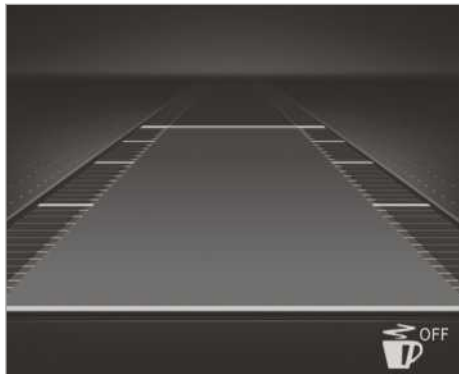

Združený displej s farebným displejom

V rámci grafiky asistentov sú k dispozícii nasledujúce zobrazenia stavu:

- : asistent ATTENTION ASSIST je vypnutý
- Zobrazenia aktívneho asistenta udržiavania odstupu DISTRONIC (→ strana 163)



Združený displej s čiernobielym displejom

V rámci grafiky asistentov sú k dispozícii nasledujúce zobrazenia stavu:

- Vymedzovacie značenie jazdného pruhu vyznačené bodkami: asistent udržiavania jazdného pruhu je vypnutý
- Vymedzovacie značenie jazdného pruhu vyznačené tenkou plnou čiarou: asistent udržiavania jazdného pruhu je zapnutý, ale nie je pripravený vydať výstrahu
- Vymedzovacie značenie jazdného pruhu vyznačené hrubou plnou čiarou: asistent udržiavania jazdného pruhu je pripravený vydať výstrahu

Vyvolanie zobrazení v ponuke Cesta

Palubný počítač:

↳ **Cesta**

▶ Vyberte a potvrdte želané zobrazenie.

V ponuke Cesta máte k dispozícii tieto zobrazenia:

- štandardné zobrazenie
- dojazd a aktuálna spotreba paliva
Pri niektorých motorizáciách sa zobrazuje aj ukazovateľ rekuperácie. Ak je v palivovej nádrži už len malé množstvo paliva, namiesto približného dojazdu sa zobrazí symbol tankujúceho vozidla.
- ukazovateľ ECO (→ strana 127)
- cestovný počítač:
 - **Od štartu**
 - **Od vynulovania**
- digitálny tachometer



Združený displej s farebným displejom
Štandardné zobrazenie (ilustračný príklad)

- ① Denná prejdená vzdialenosť
- ② Celková prejdená vzdialenosť



Združený displej s čiernobielym displejom
Štandardné zobrazenie (ilustračný príklad)

- ① Denná prejdená vzdialenosť
- ② Celková prejdená vzdialenosť

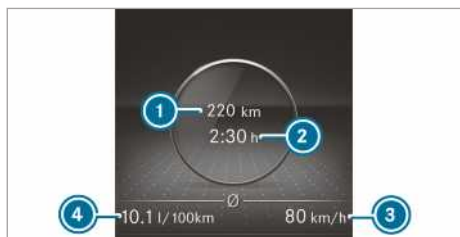

Združený displej s farebným displejom
Cestovný počítač (ilustračný príklad)

- ① Prejdená vzdialenosť (od štartu/od vynulovania)
- ② Čas jazdy (od štartu/od vynulovania)
- ③ Priemerná rýchlosť (od štartu/od vynulovania)
- ④ Priemerná spotreba paliva (od štartu/od vynulovania)

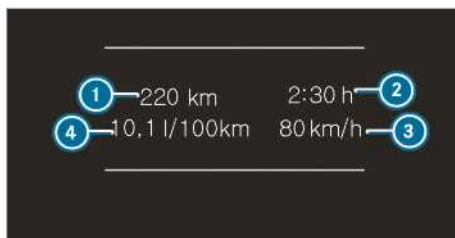

Zobrazenie na združenom displeji s čiernobielym displejom

Cestovný počítač (ilustračný príklad)

- ① Prejdená vzdialenosť (od štartu/od vynulovania)
- ② Čas jazdy (od štartu/od vynulovania)
- ③ Priemerná rýchlosť (od štartu/od vynulovania)
- ④ Priemerná spotreba paliva (od štartu/od vynulovania)

Resetovanie hodnôt v ponuke Cesta na palubnom počítači

Palubný počítač:

→ Cesta

- ⓘ Spôsob písomného označovania zobrazenej hlavnej ponuky sa môže líšiť. Preto venujte pozornosť prehľadu ponúk združeného displeja (→ strana 187).

Resetovať sa dajú hodnoty týchto funkcií:

- Denná prejdená vzdialenosť:
 - Resetovať počítadlo prejdenej vzdialenosti?
- Cestovný počítač:
 - Od štartu
 - Od vynulovania
- ukazovateľ ECO

▶ Vyberte funkciu, ktorú chcete resetovať, a potvrdte výber.

▶ Na potvrdenie kontrolnej otázky **Resetovať hodnoty?** vyberte **Áno**.

Vyvolanie navigačných pokynov v palubnom počítači

Palubný počítač:

→ Navigácia



Nie je ohlásený jazdný manéver (príklad)

- ① Vzdialenosť do nasledujúceho cieľa
- ② Odhadnutý čas príchodu do cieľa
- ③ Vzdialenosť po najbližší jazdný manéver
- ④ Komunikácia, po ktorej vozidlo práve prechádza



Je ohlásený jazdný manéver (príklad)

- ① Komunikácia, na ktorú vedie jazdný manéver
- ① Smerovanie jazdného manévru
- ② Vzdialenosť po najbližší jazdný manéver
- ③ Symbol jazdného manévru
- ④ Odporúčany jazdný pruh a nový jazdný pruh, ktorý pribudol počas jazdného manévru (biela)
- ⑤ Možný jazdný pruh
- ⑥ Neodporúčany jazdný pruh (tmavosivá)

V ponuke Navigácia sú k dispozícii ďalšie možné zobrazenia:

- **Smer jazdy:** zobrazia sa smer jazdy a cesta, po ktorej vozidlo práve prechádza
- **Nová trasa... alebo Vypočítava sa trasa...:** počíta sa nová trasa
- **Cesta nie je zaznamenaná:** komunikácia nie je známa, napríklad v prípade novovybudovaných ciest

- **Žiadna trasa:** systém nemôže vypočítať trasu do zvoleného cieľa
- **Žiadna mapa:** mapa aktuálnej polohy nie je k dispozícii
- **Cieľová oblasť je dosiahnutá:** dosiahli ste cieľovú oblasť
- **☒:** dorazili ste do cieľa alebo do cieľa zastávky

- ▶ Zatvorte ponuku alebo vyberte a potvrdte cieľ.
Ak ste zadali a potvrdili cieľ, spustí sa navádzanie do cieľa.
- ▶ Ak ste predtým aktivovali navádzanie do cieľa, zobrazí sa kontrolná otázka, či sa má ukončiť aktuálne navádzanie do cieľa.
- ▶ Potvrďte kontrolnú otázku.
Spustí sa navádzanie do cieľa.

Výber rozhlasovej stanice

Palubný počítač:

→ Cesta



- ① frekvenčný rozsah
- ② Stanica
- ③ Názov titulu
- ④ Meno interpreta

K dispozícii máte tieto zobrazenia:

- frekvenčný rozsah
- zoznam staníc
- ▶ Vyberte frekvenčný rozsah rozhlasovej stanice alebo rozhlasovú stanicu zo zoznamu staníc.
- ▶ Potvrďte výber.

Ak vyberiete niektorú stanicu z pamäte staníc, vedľa názvu stanice sa zobrazí číslo pamätového miesta. Ak vyberiete uloženú stanicu v rámci frekvenčného rozsahu, vedľa názvu stanice sa zobrazí hviezdička.

Obsluha prehrávania médií prostredníctvom palubného počítača

Palubný počítač:

➔ Médiá



- ① Zdrojové médium
- ② Aktuálny titul a číslo titulu
- ③ Meno interpreta
- ④ Názov albumu

V ponuke Médiá sú k dispozícii tieto zobrazenia:

- zoznam možností výberu zdrojového média
- aktuálne prehrávanie

- ▶ Vyberte a potvrdte zdrojové médium.
- ▶ Vyberte a potvrdte želané prehrávanie.

- ⓘ Ak je zdrojovým médiom TV, týmto spôsobom vyberiete stanicu.

Vytočenie telefónneho čísla prostredníctvom palubného počítača

⚠ VÝSTRAHA Nebezpečenstvo odpútania pozornosti informačnými systémami a komunikačnými zariadeniami

Obsluha integrovaných informačných systémov a komunikačných zariadení počas jazdy by mohla odpútať vašu pozornosť od dopravného diania. Okrem toho by ste mohli stratiť kontrolu nad vozidlom.

- ▶ Tieto zariadenia obsluhujte len vtedy, ak to dovoľuje dopravná situácia.
- ▶ Ak to nie je možné, vozidlo zastavte, pričom dbajte na bezpečnosť premávky, a potrebné zadania urobte až po zastavení vozidla.

Pri telefonovaní dodržte zákonné ustanovenia krajiny, v ktorej sa práve nachádzate.

Podmienky

- K multimediálnemu systému je pripojený mobilný telefón.

Palubný počítač:

➔ Telefón

Vyberte jednu z týchto položiek:

- posledné volania
- telefónny zoznam
- status volania

Vozidlá vybavené multimediálnym systémom MBUX:

v ponuke **Telefón** sa zobrazujú posledné telefonické spojenia (odchádzajúce, prijaté a zmeškané volania).

▶ Vyberte a potvrdte telefónne číslo.
Ak je pod jednou položkou uložené len jedno telefónne číslo: systém vytočí telefónne číslo.



▶ **Ak je pre položku uložených viac telefónnych čísel:** vyberte a potvrdte telefónne číslo.
Systém vytočí telefónne číslo.



Namiesto vytočených telefónnych čísel sa môžu objaviť tieto zobrazenia:

- **Prosím, počkajte:** spúšťanie aplikácie. Ak sa nevytvorí pripojenie Bluetooth® k mobilnému telefónu, na displeji multimediálneho systému sa zobrazí ponuka na autorizáciu a pripojenie mobilného telefónu (→ strana 259).
- **Údaje sa aktualizujú:** aktualizácia zoznamu volaní.
- **Importujú sa kontakty:** importovanie kontaktov z mobilného telefónu alebo z pamäťového média.

Prijatie/odmietnutie volania

Ak vám niekto volá, na displeji sa zobrazí hlásenie **Prichádzajúce volanie**.

▶ Na prijatie volania stlačte tlačidlo  a na odmietnutie volania tlačidlo .

Volanie možno prijať alebo odmietnuť aj pomocou tlačidiel  a  na volante.

Vyvolanie nastavení v palubnom počítači

Palubný počítač:

 [Nastavenia](#)

V ponuke Nastavenia sa dajú nastaviť tieto položky:

- [Svetlo](#)
 - [Instrumentenbel. \(Osvetlenie prístrojov\):](#) nastavenie
- [Vozidlo](#)
 - [Regensensor \(Dažďový snímač\):](#) zapnutie a vypnutie
- [Kúrenie:](#) nastavenie
- [Anzeige und Bedienung](#)
 - Permanentné [Anzeige AdBlue Level](#) zapnutie a vypnutie

 Vyberte položku a potvrdte výber.

 Urobte potrebné zmeny.

Poznámky o bezpečnosti prevádzky

- ▲ VÝSTRAHA** Nebezpečenstvo odpútania pozornosti informačnými systémami a komunikačnými zariadeniami

Obsluha integrovaných informačných systémov a komunikačných zariadení počas jazdy by mohla odpútať vašu pozornosť od dopravného diania. Okrem toho by ste mohli stratiť kontrolu nad vozidlom.

- ▶ Tieto zariadenia obsluhujte len vtedy, ak to dovoľuje dopravná situácia.
- ▶ Ak to nie je možné, vozidlo zastavte, pričom dbajte na bezpečnosť premávky, a potrebné zadania urobte až po zastavení vozidla.

- ▲ VÝSTRAHA** Nebezpečenstvo odpútania pozornosti v dôsledku obsluhovania mobilných komunikačných zariadení počas jazdy

Obsluha komunikačných zariadení počas jazdy by mohla odpútať pozornosť od dopravného diania. Okrem toho by ste mohli stratiť kontrolu nad vozidlom.

- ▶ Tieto zariadenia obsluhujte len vtedy, keď vozidlo stojí.

Na zaručenie vlastnej bezpečnosti pri obsluhu mobilných komunikačných zariadení a najmä systému ovládania hlasom treba bezpodmienečne dodržiavať tieto body:

- Dodržte zákonné ustanovenia krajiny, v ktorej sa práve nachádzate.
- Mobilné komunikačné zariadenia a systém ovládania hlasom obsluhujte len vtedy, ak to dovoľuje dopravné dianie. Inak nemožno vylúčiť odpútanie pozornosti od dopravného diania, v dôsledku čoho by ste mohli zapríčiniť dopravnú nehodu a spôsobiť zranenie sebe aj ostatným osobám.
- Ak použijete systém ovládania hlasom v núdzovej situácii, môže sa zmeniť váš hlas, čo spôsobí oddialenie nadviazania telefonického hovoru, napríklad pri núdzovom volaní.
- S funkciami systému ovládania hlasom sa oboznámte pred začiatkom jazdy.

Obsluha

Prehľad obsluhy pomocou tlačidiel na multifunkčnom volante

Systém LINGUATRONIC je pripravený na používanie cca 30 sekúnd po zapnutí zapalovania.

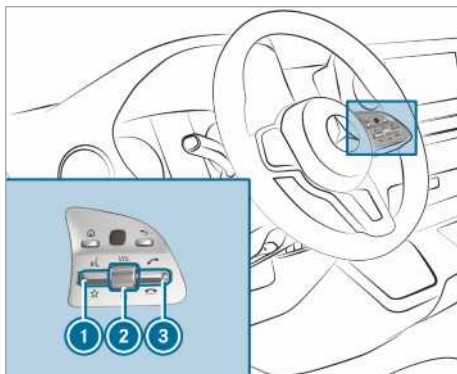

- ① Potlačenie kolískového prepínača smerom hore: spustenie hlasového dialógu
- ② Stlačenie otočného ovládača: vypnutie/zapnutie zvuku (ukončenie hlasového dialógu) Otáčanie otočným ovládačom smerom hore/dolu: zvýšenie/zníženie hlasitosti
- ③ Potlačenie kolískového prepínača smerom dolu: odmietnutie volania/skončenie hovoru (ukončenie hlasového dialógu)

Vedenie dialógu so systémom LINGUATRONIC

Ako hlasové príkazy pri dialógu so systémom LINGUATRONIC možno používať celé vety v hovorovom jazyku, napríklad „Show me the list with the last calls“ (Ukáž mi zoznam posledných volaní) alebo „What is the outside temperature?“ (Koľko je vonku stupňov?). Pritom netreba ani najprv prepnúť na príslušnú aplikáciu, napríklad na telefón alebo na funkcie vozidla.

- ▶ **Aktivovanie dialógu alebo pokračovanie v dialógu vyslovením kľúčového slova:** na aktivovanie systému LINGUATRONIC povedzte „Hey Mercedes“ (Ahoj, Mercedes). V multimedialnom systéme musí byť zapnutá funkcia aktivácie hlasom (→ strana 197). Pritom netreba, aby ste kolískový prepínač na multifunkčnom volante potlačili smerom hore. Aktivovanie hlasom možno priamo kombinovať aj s hlasovým príkazom, napríklad „Hey

Mercedes, how fast can I drive here?“ (Ahoj, Mercedes, aká rýchlosť je tu povolená?).

alebo

► Kolískový prepínač  na multifunkčnom volante potlačte smerom hore. Hlasový príkaz možno vysloviť po zaznení signálneho tónu.

► **Opravenie zadania:** vyslovte hlasový príkaz „Correction“ (Oprava).



► **V zozname možností výberu vyberte želanú položku:** vyslovte číslo riadka alebo konkrétny obsah.

► **Listovanie v zozname možností výberu:** vyslovte hlasový príkaz „Next page“ (Ďalšia strana) alebo „Previous page“ (Predchádzajúca strana).

► **Prerušenie dialógu:** vyslovte hlasový príkaz „Pause“ (Pozastaviť). Pokračovanie v dialógu možno dosiahnuť vyslovením hlasového príkazu „Hey Mercedes“ (Ahoj, Mercedes) alebo potlačenním kolískového prepínača  na multifunkčnom volante smerom hore.

► **Vstup do predchádzajúceho dialógu:** vyslovte hlasový príkaz „Back“ (Späť).

► **Návrat na najvyššiu úroveň dialógu:** vyslovte hlasový príkaz „Home“ (Domov).

► **Zrušenie dialógu:** vyslovte hlasový príkaz „Close“ (Zatvoriť), prípadne stlačte tlačidlo  alebo  na multifunkčnom volante.

► **Hovorenie počas hlasového výstupu:** príkazy/požiadavky vyslovujete už počas hlasového dialógu, zatiaľ čo systém ešte odpovedá na predchádzajúci podnet. Hlasové výstupy sa skráti a rýchlejšie sa dosiahne cieľ.

Na tento účel musí byť v multimedialnom systéme zapnutá príslušná možnosť.

Ovládateľné funkcie

Systém ovládania hlasom LINGUATRONIC môžete v závislosti od výbavy vozidla využívať na obsluhu týchto funkcií:

- telefón
- SMS
- navigácia
- adresár
- rádio

- médiá
- funkcie vozidla
- počasie

Plný rozsah funkcií je k dispozícii len po aktivovaní online ovládania hlasom (→ strana 197).

Prehľad druhov hlasových príkazov

Rozlišujeme tieto hlasové príkazy:

- **Globálne hlasové príkazy** možno vysloviť kedykoľvek a bez ohľadu na aktuálnu aplikáciu, napríklad príkazy Navigate to (Navigáciu spustiť k), Call (Vytočiť) alebo Text message to (SMS).
- **Špecifické hlasové príkazy aplikácie** sú k dispozícii len pre aktívnu aplikáciu.

Popri aktívnej aplikácii na displeji sa na nápoednom zariadení zobrazujú príklady všeobecných globálnych hlasových príkazov a príslušné špecifické hlasové príkazy aplikácie. Zoznamy možno posúvať, prípadne ich možno ovládať hlasom.

Funkcie zadávania číslíc

- Povolené číslice sú zero (nula) až nine (deväť).
- Telefónne čísla možno zadávať v podobe jednotlivých číslíc.

Poznámky o nastavení jazyka

Jazyk systému LINGUATRONIC môžete zmeniť tak, že zmeníte systémový jazyk. Ak systém LINGUATRONIC nepodporuje nastavený systémový jazyk, nastaví sa angličtina.

Systém LINGUATRONIC umožňuje nastaviť tieto jazyky:

- nemčina
- angličtina
- francúzština
- taliančina
- holanďčina
- poľština
- portugalčina
- ruština
- švédčina
- španielčina
- čeština
- turečtina

Nastavenie systému LINGUATRONIC (multi-mediálny systém)

Podmienky

Využívanie online ovládania hlasom:

- Vozidlo je spárované s vaším používateľským účtom Mercedes PRO (→ strana 209).
- Je vytvorené internetové pripojenie (→ strana 270).

Podmienka aktivovania kontaktov na online využívanie:

- Je aktivované online ovládanie hlasom.

Multimediálny systém:

→  **» Nastavenia** **» Systém**
» LINGUATRONIC

Zapnutie/vypnutie aktivácie systému LINGUATRONIC hlasom

- ▶ Vyberte **Aktivácia ovládania hlasom „Hey Mercedes“**.

Funkcia sa v závislosti od predchádzajúceho stavu zapne alebo vypne.

Ak je funkcia aktívna, hlasovým príkazom „Hey Mercedes“ (Haló Mercedes) možno aktívovať vedenie dialógu.

Zapnutie prerušenia hlasového výstupu

- ▶ Vyberte **Hlasový vstup počas hlasového výstupu**.

Ak je funkcia aktívna, príkaz možno vysloviť aj počas hlasového výstupu systému.

Zapnutie/vypnutie online ovládania hlasom

- ▶ Zapnite funkciu **Online ovládanie hlasom**.

 Online ovládanie hlasom je od výroby zapnuté.

- ▶ Vyberte **Online predpl. ovlád. hlasom**. Systém vás navedie na portál Mercedes PRO.
- ▶ Na portáli Mercedes PRO aktivujte online ovládanie hlasom.



Aktivovanie kontaktov na online využívanie

- ▶ Vyberte **Kontakty pre online používanie**. Po aktivovaní tejto funkcie sa zlepší a uľahčí vyhľadávanie kontaktov pri využití hlasového zadávania. Rovnako sa zlepší aj kvalita výslovnosti názvov kontaktov zo strany systému.

Efektívne využívanie systému LINGUATRONIC

Funkcie pomoci

Informácie a pomoc v nasledujúcich situáciách získate takto:

- **Optimálna obsluha:** vyslovte hlasový príkaz „Voice control tutorial“ (Úvod do ovládania hlasom) alebo vyvolajte digitálny návod na obsluhu, napríklad vyslovením hlasového príkazu „Show manual for LINGUATRONIC“ (Otvor návoda na obsluhu pre LINGUATRONIC). Ak vozidlo stojí, digitálny návod na obsluhu máte k dispozícii v plnom rozsahu.
- **Aktuálna aplikácia:** kolískový prepínač  na multifunkčnom volante potlačte smerom hore a vyslovte hlasový príkaz „Help“ (Pomoc). Takto získate návrhy a informácie o obsluhu systému LINGUATRONIC pre aktuálne spustenú aplikáciu.
- **Ďalší priebeh dialógu:** počas jazykového dialógu vyslovte hlasový príkaz „Help“ (Pomoc). Takto získate informácie, ktoré sú prispôbené každému kroku dialógu.
- **Určitá funkcia:** vyslovte hlasový príkaz pre želanú funkciu, napríklad „Hey Mercedes, I need help for Radio“ (Ahoj, Mercedes, potrebujem pomoc k téme Rádio), alebo po potlačení kolískového prepínača  na multifunkčnom volante smerom hore vyslovte hlasový príkaz „Help for Phone“ (Pomoc pre Telefón).

Pokyny na zlepšenie kvality reči

Systém LINGUATRONIC vám nerozumie:

- Aktivujte online služby. Rozpoznávanie reči sa zlepší.
- Systém LINGUATRONIC obsluhujte len zo sedadla vodiča.
- Hlasové príkazy vyslovujte súvislo a zreteľne bez toho, aby ste prehánali.
- Pri zadávaní hlasových príkazov eliminujte hlasné rušivé zvuky, napríklad rozhovor cestujúcich na zadných sedadlách.
- Hlasové položky vyslovte pri ukladaní vždy s presne rovnakým prízvukom.
- **Pre záznamy v telefóne alebo adresári:**
 - V systéme/v mobilnom telefóne vytvárajte len zmysluplné položky adresára,

napríklad priezvisko aj meno zapíšte do správneho poľa.

- Nepoužívajte skratky, zbytočné medzery ani špeciálne znaky.
- **Pri názvoch rozhlasových staníc:** vyslovte hlasový príkaz Read out station list (Predčítať zoznam staníc) a vyslovte želaný názov stanice presne tak, ako zaznie z hlasového výstupu.

Informácie o online službách

Online služby umožňujú lepšie rozpoznávanie a vďaka externým informáciám ponúkajú nielen lepšie výsledky, ale aj väčší počet výsledkov, napríklad ohľadom počasia alebo správy. Preto odporúčame aktivovať online služby.

Nato potrebujete používateľský účet na portáli Mercedes PRO. Ak ešte nemáte používateľský účet, musíte si ho vytvoriť.

S cieľom získať viac informácií sa môžete obrátiť na autorizovaný servis Mercedes-Benz alebo

navštívte portál Mercedes PRO: <http://www.mercedes.pro>.

Dôležité hlasové príkazy

Poznámky k hlasovým príkazom

Okrem presných hlasových príkazov (pozrite stĺpec „Hlasový príkaz“ v nasledujúcich tabuľkách) na vyvolanie určitej funkcie systém LINGUATRONIC vo väčšine prípadov rozumie aj v situácii, ak použijete hovorový jazyk. Niekoľko príkladov je uvedených v stĺpci Hovorová alternatíva. Pre niektoré jazyky sú však tieto príklady dostupné len v obmedzenom rozsahu.

Prehľad prepínacích hlasových príkazov

Prepínacie hlasové príkazy možno používať na otvorenie niektorých aplikácií.

Prepínacie hlasové príkazy

Hlasový príkaz	Hovorová alternatíva	Funkcia
Switch to navigation (Prepnúť na navigáciu)	Open the navi system (Otvor funkciu navigácie)	Prepnutie na navigáciu
Switch to address book (Prepnúť na adresár)	Call up the phone book (Vyvolaj telefónny zoznam)	Prepnutie na adresár
Switch to telephone (Prepnúť na telefón)	Show me the phone (Zobraz telefón)	Prepnutie na telefón
Switch to messages (Prepnúť na správy)	Open messages application (Vyvolaj službu správ)	Prepnutie na aplikácie na prácu so správami
Switch to radio (Prepnúť na rádio)	Switch on the radio (Prepni na rádio)	Prepnutie na rádio
Switch to media (Prepnúť na médiá)	Jump to the media application (Otvor multimediálnu aplikáciu)	Prepnutie na médiá
Switch to comfort (Prepnúť na komfort)	Call up the comfort menu (Vyvolaj ponuku Komfort)	Prepnutie na komfortné nastavenia

Hlasový príkaz	Hovorová alternatíva	Funkcia
Switch to vehicle info (Prepnúť na informácie o vozidle)	Show me the vehicle data (Zobraz údaje o vozidle)	Prepnutie na informácie o vozidle
Switch to settings (Prepnúť na nastavenia)	Open the settings menu (Otvor ponuku nastavení)	Prepnutie na ponuku s možnosťami nastavenia

Prehľad hlasových príkazov navigácie

Prostredníctvom hlasových príkazov navigácie môžete zadávať body záujmu alebo tradičné adresy, ako aj priamo vykonávať dôležité nastave-

nia navigácie. Nasledujúci zoznam ponúka len malý výber možných hlasových príkazov navigácie. Ďalšie návrhy získate po vyslovení príkazu „Help for Navigation“ (Pomoc pre navigáciu).

Hlasové príkazy navigácie

Hlasový príkaz	Hovorová alternatíva	Funkcia
Navigate to <address> (Spustiť navigáciu na <adresa>)	Take me to Stuttgart, Cannstatter Straße 10 (Zavez ma do Stuttgartu, Cannstatter Straße 10)	Priame spustenie navigácie na adresu z adresára
Navigate to <contact> (Spustiť navigáciu ku <kontakt>)	Drive/Take me to Max Mustermann (Zavez ma na súkromnú adresu kontaktu Max Mustermann)	Zadanie cieľa ku kontaktu v adresári
Home (Na domácu adresu)	To my home/To my home address (Domov/Na moju vlastnú adresu)	Spustenie navigácie na domácu adresu
Navigate to <three-word address> (Spustiť navigáciu na <trojslovná adresa>)	Drive me to takeover dot desk dot stumps (Chod' na adresu takeover bodka desk bodka stumps)	Spustenie navigácie na trojslovnú adresu, napríklad k múzeu Mercedes-Benz
Work (Do práce)	To my office/company/workplace (Do mojej kancelárie/firmy/na moje pracovisko)	Spustenie navigácie na adresu pracoviska
Navigate to <POI> (Spustiť navigáciu do <BZ>)	Navigate me to the POI Heidelberger Schloss (Spustiť navigáciu do bodu záujmu Heidelberger Schloss)	Priame spustenie navigácie do bodu záujmu

Hlasový príkaz	Hovorová alternatíva	Funkcia
Enter POI (Zadať bod záujmu)	Take me to a point of interest (Zavez ma do bodu záujmu)	Zadanie bodu záujmu, napríklad bodu záujmu Brandenburská brána.
Navigate to online POI <POI> (Navigovať do online bodu záujmu <BZ>)	Find/search on internet/web <POI> (Nájdí/hľadaj na internete <BZ>)	Spustenie vyhľadávania bodov záujmu výlučne na internete
Enter address in <country> (Zadať adresu v <krajina>)	Take me to a particular address in France (Zavez ma na adresu vo Francúzsku)	Zadanie cieľa v želannej krajine
Enter country (Zadať krajinu)	Set another country (Zadaj novú cieľovú krajinu)	Zadanie krajiny
Enter city (Zadať mesto)	I want to enter a city (Chcem zadať určitú lokalitu)	Zadanie obce
Search for district (Zadať mestskú časť)	I would like to search for a specific district (Chcem vyhľadať mestskú časť)	Zadanie časti obce
Enter junction (Zadať križovatku)	Drive me to a new junction (Zavez ma na novú križovatku)	Zadanie križovatky
Enter house number (Zadať orientačné číslo)	Enter number (Zadaj číslo)	Zadanie orientačného čísla
Enter postcode (Zadať poštové smerovacie číslo)	Navigate me to a new postal code (Spustiť navádzanie po trase na adresu s novým poštovým smerovacím číslom)	Zadanie poštového smerovacieho čísla
Last destinations (Posledné ciele)	Show me the previous destinations (Zobraz predchádzajúce ciele)	Výber cieľa zo zoznamu posledných zadaných cieľov
Show alternative routes (Zobraziť alternatívne trasy)	Search for alternative routes (Vyhľadaj alternatívne trasy)	Prepnutie navádzania do cieľa na inú trasu
Start route guidance (Spustiť navádzanie do cieľa)	Begin route guidance/Go here (Začni navádzať do cieľa/Chod' sem)	Spustenie navádzania do cieľa po zadaní platného cieľa

Hlasový príkaz	Hovorová alternatíva	Funkcia
Cancel route guidance (Zrušiť navádzanie do cieľa)	I would like to end route guidance (Chcem zastaviť navádzanie do cieľa)	Zrušenie navádzania do cieľa
Driving recommendations on (Zapnúť jazdné pokyny)	Switch on driving instructions (Zapni jazdné odporúčania)	Zapnutie hlasového výstupu navádzania do cieľa
Driving recommendations off (Vypnúť jazdné pokyny)	Mute driving recommendations (Stíš jazdné pokyny)	Vypnutie hlasového výstupu navádzania do cieľa
Show traffic map (Zobraziť dopravnú mapu)	Switch on the traffic congestion info (Prepní na mapu s dopravnými obmedzeniami)	Zapnutie dopravnej mapy
Hide traffic map (Skrýť dopravnú mapu)	Switch off traffic jam info (Vypni hlásenia o dopravných zápchach)	Vypnutie dopravnej mapy
POI icons on (Zobraziť symboly bodov záujmu)	Show me points of interest on the map (Zobraz symboly na mape)	Zapnutie zobrazenia symbolov bodov záujmu na mape
Hide POI icons (Skrýť symboly bodov záujmu)	Delete symbols icons on the map (Vymaž symboly na mape)	Vypnutie zobrazenia symbolov bodov záujmu na mape

Prehľad hlasových príkazov telefónu

Hlasové príkazy telefónu môžete využiť na telefonovanie alebo na prehľadávanie adresára. Nasledujúci zoznam ponúka len malý výber možných

hlasových príkazov telefónu. Ďalšie návrhy získate po vyslovení príkazu „Help for Phone“ (Pomoc pre Telefón).

Hlasové príkazy telefónu

Hlasový príkaz	Hovorová alternatíva	Funkcia
Call <phone number> (Zavolať na <telefónne číslo>)	Dial <phone number> (Vytoč <telefónne číslo>)	Priame iniciovanie telefonického volania zadaním telefónneho čísla
Call <contact> (Zavolať <kontakt>)	Call Erika Nováková (Zavolaj Erike Nováovej na mobil)	Priame iniciovanie telefonického volania zadaním mena z adresára
Missed calls (Zmeškané volania)	Show the list of missed calls (Ukáž zmeškané volania)	Zobrazenie zoznamu zmeškaných volaní

Hlasový príkaz	Hovorová alternatíva	Funkcia
Call name (Vytočiť číslo kontaktu)	Dial a name (Vytoč číslo kontaktu)	Iniciovanie volania. Máte k dispozícii všetky mená z adresára.
Search for contact (Vyhľadať kontakt)	Find a specific name in the phone book (Nájdí v telefónnom zozname určité meno)	Vyhľadávanie kontaktu. Máte k dispozícii všetky mená z adresára.
Latest calls (Posledné volania)	Display the list of last calls (Zobraz zoznam posledných volaní)	Zobrazenie všetkých odchádzajúcich, prijatých a zmeškaných telefonických volaní
Missed calls (Zmeškané volania)	Show the list of missed calls (Ukáž zmeškané volania)	Zobrazenie zoznamu zmeškaných volaní
Incoming calls (Prijaté volania)	Show me received calls (Ukáž prijaté volania)	Zobrazenie zoznamu prijatých volaní
Outgoing calls (Odchádzajúce volania)	Show me the list of outgoing calls (Ukáž odchádzajúce volania)	Zobrazenie zoznamu odchádzajúcich volaní
Redial number (Opakovanie voľby)	Redial/call last number (Vytoč/zavolaj posledné číslo)	Vytočenie posledného volaného telefónneho čísla
Change phone (Vymeň iný telefón)	Switch to another phone (Vymeň za iný telefón)	Výmena primárneho telefónu
Call MB emergency (Zavolať na centrálu núdzového volania Mercedes-Benz)	Call the mercedes-benz emergency call service (Zavolaj na centrálu núdzového volania Mercedes-Benz)	Iniciovanie núdzového volania
Call Mercedes PRO (Zavolať Mercedes PRO)	Dial Mercedes-Benz breakdown assistance service (Vytoč číslo poruchovej služby Mercedes-Benz)	Iniciovanie volania so službou Mercedes PRO

Hlasové príkazy rádia – prehľad

Hlasové príkazy rádia možno využívať aj v prípade, ak je režim rádia spustený na pozadí a v popredí je viditeľná iná aplikácia. Nasledujúci

zoznam ponúka len malý výber možných hlasových príkazov rádia. Ďalšie návrhy získate po vyslovení príkazu „Help for Radio“ (Pomoc pre Rádio).

Hlasové príkazy rádia

Hlasový príkaz	Hovorová alternatíva	Funkcia
Station <station name> (Stanica <názov stanice>)	Change to station/channel SWR1 (Prepni na stanicu/kanál SWR1)	Výber vyslovenej stanice
Radio station <station name> (Rozhlasová stanica <názov stanice>)	Change to radio station Deutschlandfunk Kultur (Prepni na rozhlasovú stanicu Deutschlandfunk Kultur)	Výber vyslovenej rozhlasovej stanice
Frequency <frequency> (Frekvencia <frekvencia>)	Switch to station/frequency „eighty-seven comma five megahertz“ (Chod' na stanicu/frekvenciu rádia osemdesiatšedem celých päť megahertza)	Zadanie frekvencie rádia, napríklad pre pásmo UKW
Next station (Nasledujúca stanica)	Search for the next station/station search function (Hľadaj nasledujúcu stanicu/vyhľadávanie staníc)	Prepnutie na nasledujúcu prijímateľnú stanicu
Next radio station (Ďalšia rozhlasová stanica)	Choose next radio channel (Vyber ďalší rozhlasový program)	Vyvolanie ďalšej rozhlasovej stanice zo zoznamu
Previous station (Predchádzajúca stanica)	Switch to previous station/preceding channel (Prepni na poslednú stanicu/na predchádzajúci program)	Prepnutie na predchádzajúcu stanicu
Save station (Uložiť stanicu)	Save station name (Ulož názov stanice)	Uloženie aktuálnej stanice do zoznamu obľúbených položiek
Save radio station (Uložiť rozhlasovú stanicu)	Save radio station name (Ulož názov rozhlasovej stanice)	Uloženie názvu rozhlasovej stanice
Show station list (Zobraziť zoznam staníc)	Display station list (Ukáž zoznam staníc)	Zobrazenie zoznamu všetkých prijímateľných staníc
Read out station list (Predčítať zoznam staníc)	Read out loud station/channel list (Predčítaj zoznam staníc/zoznam programov)	Vypočutie názvov všetkých prijímateľných staníc

Hlasový príkaz	Hovorová alternatíva	Funkcia
Read out radio station list (Predčítať zoznam rozhlasových staníc)	Read out loud radio channel list (Predčítaj zoznam rozhlasových programov)	Predčítanie zoznamu dostupných staníc aktuálne zvolenej rozhlasovej aplikácie
Traffic announcements on (Zapnúť dopravné vysielanie)	Switch on traffic information (Zapni dopravné hlásenia)	Zapnutie dopravných hlásení
Traffic announcements off (Vypnúť dopravné vysielanie)	Mute traffic announcements (Stiš dopravné vysielanie)	Vypnutie dopravných hlásení
Radio info on (Zapnúť informácie o rádiu)	Switch the additional radio station info on (Zapni ďalšie informácie o stanici)	Zapnutie informácií o aktuálnej stanici
Radio info off (Vypnúť informácie o rádiu)	Switch the additional radio station info off (Vypni ďalšie informácie o stanici)	Vypnutie informácií o aktuálnej stanici

Prehľad hlasových príkazov prehrávača médií

Hlasové príkazy prehrávača médií rádia možno využívať aj v prípade, ak je prehrávač médií spustený na pozadí a v popredí je viditeľná iná aplikácia. Nasledujúci zoznam ponúka len malý výber

možných hlasových príkazov prehrávača médií. Ďalšie návrhy získate po vyslovení príkazu „Help for Media“ (Pomoc pre Médiá) alebo „Help for Player“ (Pomoc pre prehrávač).

Hlasové príkazy prehrávača médií

Hlasový príkaz	Hovorová alternatíva	Funkcia
Play <title/albums/artists/composers/music genres> (Prehrať <tituly/albumy/interpreti/skladatelia/hudobné žánre>)	Play „Hey Jude“ (Prehraj „Hey Jude“)	Pri vyhľadávaní sú akceptované mená/názvy všetkých dostupných titulov, albumov, interpretov, skladateľov alebo hudobných žánrov. Pri jednoznačnom výsledku vyhľadávania sa hneď začne prehrať nájdený titul.
Play track <track> (Prehrať titul <titul>)	Play song „So What“ (Prehraj skladbu „So What“)	Prehrávanie dostupných titulov.
Play album <album> (Prehrať album <album>)	Play something from album „Kind of Blue“ (Prehraj z hudobného albumu „Kind of Blue“)	Prehrávanie dostupných albumov.
Play artist <artist> (Prehrať interpreta <interpret>)	Listen to something from band „Radiohead“ (Chcem si vypočuť niečo od skupiny „Radiohead“)	Prehrávanie dostupných interpretov.

Hlasový príkaz	Hovorová alternatíva	Funkcia
Play composer <composer> (Prehrať skladateľa <skladateľ>)	Play something from composer „Franz Schubert“ (Prehraj niečo od skladateľa „Franz Schubert“)	Prehrávanie dostupných skladateľov.
Play music genre <music genre> (Prehrať hudobný žáner <hudobný žáner>)	Play something from music style „Bebob“ (Prehraj niečo z hudobného štýlu „Bebob“)	Prehrávanie dostupných hudobných žánrov.
Search for title <title> (Hľadať titul <titul>)	Search for song „Madam George“ (Hľadaj skladbu „Madam George“)	Pri vyhľadávaní sú akceptované názvy všetkých dostupných titulov. Zobrazí sa zoznam možností výberu, z ktorého môžete vybrať želanú hudbu. Ak chcete prehrať všetky tituly zo zoznamu možností výberu, povedzte „Prehrať všetky tituly“.
Search for album <album> (Hľadať album <album>)	Find album „Astral Weeks“ (Nájdí hudobný album „Astral Weeks“)	Pri vyhľadávaní sú akceptované názvy všetkých dostupných albumov. Zobrazí sa zoznam možností výberu, z ktorého môžete vybrať želanú hudbu. Ak chcete prehrať všetky tituly zo zoznamu možností výberu, povedzte „Prehrať všetky tituly“.
Search for artist <artist> (Hľadať interpreta <interpret>)	Show me artist „Joni Mitchell“ (Ukáž mi interpretku „Joni Mitchell“)	Pri vyhľadávaní sú akceptované mená všetkých dostupných interpretov. Zobrazí sa zoznam možností výberu, z ktorého môžete vybrať želanú hudbu. Ak chcete prehrať všetky tituly zo zoznamu možností výberu, povedzte „Prehrať všetky tituly“.
Search for composer <composer> (Hľadať skladateľa <skladateľ>)	Find me composer „Vivienne Olive“ (Nájdí skladateľku „Vivienne Olive“)	Pri vyhľadávaní sú akceptované mená všetkých dostupných skladateľov. Zobrazí sa zoznam možností výberu, z ktorého môžete vybrať želanú hudbu. Ak chcete prehrať všetky tituly zo zoznamu možností výberu, povedzte „Prehrať všetky tituly“.
Search for music genre <music genre> (Hľadať hudobný žáner <hudobný žáner>)	Look for music genre „Classical music“ (Hľadaj hudobný žáner „Klasická hudba“)	Pri vyhľadávaní sú akceptované názvy všetkých dostupných hudobných žánrov. Zobrazí sa zoznam možností výberu, z ktorého môžete vybrať želanú hudbu. Ak chcete prehrať všetky tituly zo zoznamu možností výberu, povedzte „Prehrať všetky tituly“.
Next track (Nasledujúci titul)	Start the next song/video clip/film (Prehraj ďalšiu skladbu/videoklip/film)	Prehrávanie nasledujúceho titulu

Hlasový príkaz	Hovorová alternatíva	Funkcia
Previous track (Predchádzajúci titul)	Play previous song/ piece of music/ clip once more (Ešte raz prehrať predchádzajúcu skladbu/titul/ klip)	Prehrávanie predchádzajúceho titulu
Repeat this track (Zopakovať tento titul)	Repeat this piece of music (Opäť prehrať tento titul)	Prehrávanie aktuálneho titulu od začiatku
Play similar music (Prehrať podobnú hudbu)	Play comparable songs (Prehrať porovnateľné skladby)	Prehrávanie podobných hudobných titulov
Play random music (Prehrať náhodnú hudbu)	Play a random track (Prehrať nejaký titul)	Prehrávanie náhodných hudobných titulov
Random playback on (Zapnúť prehrávanie v náhodnom poradí)	Activate shuffle mode (Zapni náhodné poradie prehrávania)	Zapnutie prehrávania v náhodnom poradí
Random playback off (Vypnúť prehrávanie v náhodnom poradí)	Switch random playback off (Vypni náhodné poradie prehrávania)	Vypnutie prehrávania v náhodnom poradí
What am I listening to? (Čo práve počúvam?)	What music is playing? (Akú hudbu práve počúvam?)	Predčítanie informácií o aktuálne prehrávanom titule

Prehľad hlasových príkazov na obsluhu správ

Hlasové príkazy na obsluhu správ môžete využívať na vytváranie, úpravu a predčítavanie správ SMS a e-mailov. Nasledujúci zoznam ponúka len malý

výber možných hlasových príkazov na obsluhu správ. Ďalšie návrhy získate po vyslovení príkazu Help for news (Pomoc pre Správy).

príkazy na obsluhu správ, hlasové

Hlasový príkaz	Hovorová alternatíva	Funkcia
Text message to <name> (SMS pre <meno>)	Dictate new text message to my brother Ben (Diktujem novú textovú správu svojmu bratovi Benovi)	Vytvorenie správy SMS. Máte k dispozícii všetky mená z adresára.
Text message to <name><text> (SMS pre <meno><text>)	New message to Ms. Annette Vogel: „When will the next meeting be held?“ (Napiš novú správu pani Anette Vogelovej: „Kedy sa uskutoční nasledujúce zasadanie?“)	Napísanie správy SMS zvolenej osobe. Obsah správy možno pri zapnutom online ovládaní hlasom nadiktovať ihneď.
Forward text message (Správu poslať ďalej)	Forward SMS (Prepošli krátku správu)	Poslanie zvolenej alebo otvorenej správy SMS ďalej
Read new SMS (Prečítaj novú SMS)	Listen to all new text messages (Vypočúť všetky nové textové správy)	Prečítanie novej správy SMS
Read last SMS from <Name> (Prečítaj poslednú SMS od <meno>)	Listen to the latest SMS from Barbara Braun privatelly (Vypočúť si poslednú súkromnú správu SMS od Barbary Braunovej)	Systém prečíta poslednú správu SMS od zvolenej osoby.
Reply (Odpovedať)	Send a message/ email/SMS to the sender (Odošli správu/email/SMS odosielateľovi)	Odpovedanie na správu
Reply to <language> (Odpovedaj po <jazyk>)	Answer this message/ sms in French (Odpovedz na túto správu SMS po francúzsky)	Odpovedanie na práve prečítanú správu v inom jazyku

Prehľad hlasových príkazov vozidla

Hlasové príkazy vozidla slúžia na priame vyvolanie príslušných ponúk na nastavenie vozidla. Nasledujúci zoznam ponúka len malý výber možných

hlasových príkazov vozidla. Ďalšie návrhy získate po vyslovení príkazu Help for vehicle settings (Pomoc pre nastavenia vozidla) alebo Help for vehicle functions (Pomoc pre funkcie vozidla).

Hlasové príkazy vozidla

Hlasový príkaz	Hovorová alternatíva	Funkcia
Current speed limit (Aktuálne obmedzenie rýchlosti)	Tell me the maximum permitted speed (Zobraz maximálnu prípustnú rýchlosť)	Vyvolanie aktuálneho obmedzenia rýchlosti
Outside temperature (Vonkajšia teplota)	How warm/cold is it outside? (Koľko je vonku stupňov?)	Vyvolanie vonkajšej teploty
Average consumption (Priemerná spotreba)	What is the current fuel consumption? (Aká je aktuálna spotreba benzínu/nafty?)	Vyvolanie priemernej spotreby
Vehicle data (Údaje o vozidle)	Switch to vehicle data (Vyvolaj údaje o motore)	Vyvolanie údajov o vozidle
Engine data (Údaje o motore)	Show me the engine data (Zobraz údaje o motore)	Vyvolanie údajov o motore
Next service (Najbližší termín servisu)	When is the next service appointment? (Kedy je najbližší servis?)	Vyvolanie najbližšieho termínu servisu
Range (Dojazd)	Tell me the current range (Uveď aktuálny dojazd)	Vyvolanie údajov o dojazde
Consumption (Spotreba)	Open the consumption menu (Otvor ponuku spotreby)	Vyvolanie nastavení spotreby
Display and styles menu (Ponuka zobrazenia a štýlov)	Show display and styles settings (Chod' na nastavenia zobrazenia a štýlov)	Zobrazenie nastavení displeja
Assistance menu (Ponuka asistencie)	Show me the driver assistance menu (Ukáž mi nastavenia asistenčných systémov)	Zobrazenie nastavení asistenčných systémov
Light menu (Ponuka osvetlenia)	Change to the light settings (Prepní na nastavenia osvetlenia)	Zobrazenie nastavení osvetlenia

Informácie o platforme Mercedes PRO

Ak sa s používateľským účtom prihlásite na portál Mercedes PRO, máte k dispozícii služby a ponuky od divízie Mercedes-Benz Vans.

Dostupnosť závisí od konkrétnej krajiny. Dostupnosť služieb Mercedes PRO vo vašej krajine si môžete overiť na stránke: <http://www.mercedes.pro>

Ak chcete získať ďalšie informácie o službách Mercedes PRO, môžete sa obrátiť na autorizovaný servis Mercedes-Benz alebo navštívte portál Mercedes PRO.

Informácie o službách Mercedes PRO connect

V rámci služieb Mercedes PRO connect sú súčasťou ponuky okrem iného aj tieto služby:

- nehodový a poruchový manažment (tlačidlo volania pri poruche, prípadne automatické rozpoznávanie nehody alebo poruchy)

Volanie do zákazníckeho centra Mercedes-Benz iniciujete tlačidlom volania pri poruche na stropnej ovládacej jednotke (→ strana 209).

Na tento účel možno vybrať aj položku ponuky v multimediálnom systéme (→ strana 209).

- Systém núdzového volania Mercedes-Benz
Volanie do centrály núdzového volania Mercedes-Benz iniciujete tlačidlom  (tlačidlo SOS) na stropnej ovládacej jednotke (→ strana 209).

Na využívanie služieb máte nepretržite k dispozícii platformu Mercedes PRO connect – nehodový a poruchový manažment, ako aj centrálu núdzového volania Mercedes-Benz.

Uvedomte si, že v prípade služieb Mercedes PRO connect ide o produkt, ktorý poskytuje výrobca vozidiel Mercedes-Benz. V núdzových situáciách je nevyhnutné, aby ste sa najskôr obrátili na známe čísla núdzového volania v príslušnej krajine. V núdzových situáciách môžete využiť aj služby systému núdzového volania Mercedes-Benz (→ strana 306).

Na využívanie služieb Mercedes PRO connect vo vozidle musia byť splnené tieto podmienky:

- Máte prístup do siete GSM.

- V príslušnom regióne je k dispozícii dostatočné pokrytie signálom siete GSM prevádzkovej zo strany zmluvných partnerov.
- S cieľom automatického prenosu údajov o vozidle je zapnuté zapaľovanie.

Zvolanie do zákazníckeho centra Mercedes-Benz prostredníctvom multimediálneho systému

Multimediálny systém:





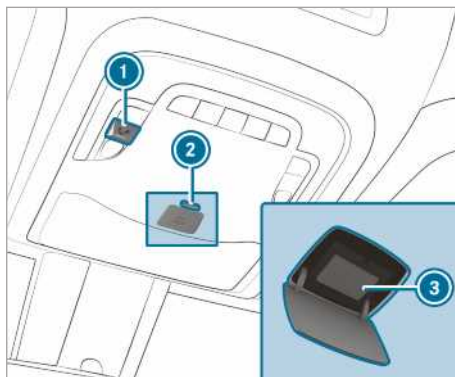

- Zavolajte službu **Mercedes PRO connect**. Po vašom súhlase multimediálny systém odošle potrebné údaje o vozidle. Na multimediálnom displeji sa zobrazí informácia o prenose dát.

Potom si môžete vybrať službu a v ďalšom kroku sa nadviaže spojenie s kontaktnou osobou zo zákazníckeho centra Mercedes-Benz.

Iniciovanie volaní tlačidlami na stropnej ovládacej jednotke



- 1 Tlačidlo volania pri poruche
- 2 Odistenie krytu tlačidla  (tlačidlo SOS)
- 3 Tlačidlo  (tlačidlo SOS)

- Iniciovanie volania pri poruche:** stlačte tlačidlo 1.
- Iniciovanie núdzového volania:** krátkym zatlačením otvorte kryt tlačidla SOS  2.
- Stlačte tlačidlo  3 a podržte ho minimálne jednu sekundu.

Núdzové volanie možno iniciovať aj v situácii, ak je aktivované volanie pri poruche. Núdzové vola-

nie má prioritu pred všetkými ostatnými volaniami.

Informácie o volaní pri poruche prostredníctvom stropnej ovládacej jednotky

Volanie do zákazníckeho centra Mercedes-Benz bolo iniciované tlačidlom volania pri poruche na stropnej ovládacej jednotke.

V prípade poruchy získate pomoc:

- Kvalifikovaný technik spoločnosti Mercedes-Benz vykoná opravu priamo na mieste poruchy a/alebo vozidlo bude odtiahnuté do najbližšieho autorizovaného servisu Mercedes-Benz.

Tieto služby môžu byť spoplatnené.

Okrem iného získate informácie aj o týchto témach:

- Aktivovanie služby Mercedes PRO connect
- Obsluha vozidla
- Najbližší autorizovaný servis Mercedes-Benz
- Ďalšie produkty a služby značky Mercedes-Benz

Počas spojenia so zákazníckym centrom Mercedes-Benz sa prenášajú aj dáta (→ strana 210).

Informácie o službe Mercedes PRO connect – nehodový manažment

Nehodový manažment Mercedes PRO connect dopĺňa systém núdzového volania Mercedes-Benz (→ strana 306).

Ak sa po dopravnej nehode iniciuje núdzové volanie do centrálly núdzového volania Mercedes-Benz:

- Vytvorí sa hlasové spojenie s kontaktnou osobou z centrálly núdzového volania Mercedes-Benz.
- Kontaktná osoba z centrálly núdzového volania Mercedes-Benz v prípade potreby postúpi volanie službe Mercedes PRO connect – nehodový manažment.
- V prípade potreby bude vozidlo odtiahnuté do autorizovaného servisu Mercedes-Benz.

Ak by vozidlo rozpoznalo ľahkú nehodu, na displeji multimediálneho systému sa zobrazí hlásenie.

Po potvrdení hlásenia v multimediálnom systéme:

- Vytvorí sa hlasové spojenie s kontaktnou osobou služby Mercedes PRO connect – nehodový manažment.
- V prípade potreby bude vozidlo odtiahnuté do autorizovaného servisu Mercedes-Benz.

Udelenie súhlasu s prenosom údajov pri službách Mercedes PRO connect

Podmienky

- Je nadviazané aktívne volanie pri poruche (→ strana 209).

Ak v platforme Mercedes PRO nie je aktivovaná služba Nehodový a poruchový manažment, zobrazí sa hlásenie **Chcete z dôvodu lepšieho spracovania svojho dopytu preniesť údaje o vozidle a polohu vozidla do zákazníckeho centra Mercedes-Benz?**

► Vyberte **Áno**.

Automaticky sa odošlú relevantné identifikačné údaje.

Viac informácií o platforme Mercedes PRO a podmienkach používania: <http://www.mercedes.pro>

Údaje prenášané počas volania pri poruche

V niektorých krajinách je potrebné, aby ste potvrdili prenos údajov.

Pri iniciovaní volania pri poruche prostredníctvom služby Mercedes PRO connect sa prenášajú údaje.

Pri volaní sa v závislosti od aktivovanej služby prenášajú tieto údaje:

- identifikačné číslo vozidla
- dôvod iniciovania volania
- nastavený jazyk multimediálneho systému
- potvrdenie kontrolnej otázky ohľadom ochrany osobných údajov
- momentálna pozícia vozidla
- jazdný výkon a údaje o údržbe
- vybrané údaje o stave vozidla

Ak nie je aktivovaná nijaká služba a volajúci potvrdil kontrolnú otázku ohľadom ochrany osobných údajov, prenášajú sa tieto údaje:

- identifikačné číslo vozidla
- dôvod iniciovania volania
- nastavený jazyk multimediálneho systému

- potvrdenie kontrolnej otázky ohľadom ochrany osobných údajov

V prípade odmietnutia kontrolnej otázky ohľadom ochrany osobných údajov sa prenášajú tieto údaje:

- dôvod iniciovania volania
- odmietnutie kontrolnej otázky ohľadom ochrany osobných údajov

Prehľad a obsluha

Multimediálny systém MBUX – prehľad

- ⚠ VÝSTRAHA** Nebezpečenstvo odpútania pozornosti informačnými systémami a komunikačnými zariadeniami

Obsluha integrovaných informačných systémov a komunikačných zariadení počas jazdy by mohla odpútať vašu pozornosť od dopravného diania. Okrem toho by ste mohli stratiť kontrolu nad vozidlom.

- ▶ Tieto zariadenia obsluhujte len vtedy, ak to dovoľuje dopravná situácia.
- ▶ Ak to nie je možné, vozidlo zastavte, pričom dbajte na bezpečnosť premávky, a potrebné zadania urobte až po zastavení vozidla.

Pri obsluhu multimediálneho systému dodržte zákonné ustanovenia krajiny, v ktorej sa práve nachádzate.

Skratka MBUX znamená používateľský zážitok Mercedes-Benz.

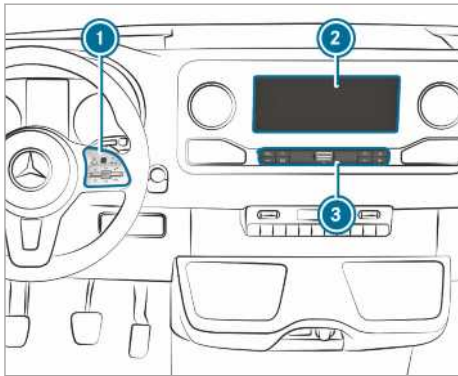

- ① Dotykové ovládanie a ovládacia skupina multimediálneho systému
- ② Multimediálny displej s dotykovými funkciami
Otvorenie a zatvorenie odkladacieho priečinka v stredovej konzole nad displejom (→ strana 80)
- ③ Ovládacia lišta, vyvolanie aplikácií

V odkladacom priečinku v stredovej konzole sú tieto prípojky a rozhrania:

- dve prípojky USB alebo jedna prípojka USB
Prípojka USB so symbolom  umožňuje pripojenie mobilného telefónu k multimediál-

nemu systému pomocou vhodného kábla. Funkcie mobilného telefónu môžete potom využívať prostredníctvom platformy Apple CarPlay™ alebo Android Auto.

- odkladací priestor s nabíjacím rozhraním a rozhraním NFC (ak je k dispozícii)

Na obsluhu multimediálneho systému slúžia tieto hlavné ovládacie prvky:

- dotykové ovládanie ①
Obsluha funguje pomocou ovládania kurzora.
- multimediálny displej (dotykový displej) ②
- tlačidlá na ovládacej lište ③

- ④ Alternatívne môžete so systémom LINGUATRONIC viesť hlasový dialóg (→ strana 195).

K dispozícii máte množstvo aplikácií. Tie možno vyvolávať prostredníctvom domovskej obrazovky alebo pomocou tlačidiel na ovládacej lište ④.

Svoje obľúbené položky môžete pohodlne vyvolávať a pridávať pomocou kolískového prepínača  na volante. Na rýchly výber funkcií slúžia rýchle prístupy na domovskej obrazovke a v aplikáciách.

Ak využijete funkciu učenia multimediálneho systému, systém vám počas prevádzky bude navrhovať najpravdepodobnejšie ciele navigácie, rozhlasové stanice a kontakty. Konfigurovanie návrhov sa uskutočňuje v rámci vášho profilu. Svoj profil zostavíte z rôznych nastavení vozidla a nastavení multimediálneho systému.

Centrum oznámení zbiera prichádzajúce oznámenia, napríklad o dostupnej aktualizácii softvéru. Oznámenie ponúka rôzne akcie závisiace od typu oznámenia. Centrum oznámení môžete vyvolať na domovskej obrazovke a v ponukách aplikácií.

Globálne vyhľadávanie vo vozidle umožňuje offline vyhľadávanie v rámci mnohých kategórií, ako aj online vyhľadávanie na internete. Globálne vyhľadávanie môžete využívať na domovskej obrazovke a v rámci oznámení.

Ochrana proti krádeži

Toto zariadenie je vybavené technickými prostriedkami na ochranu proti krádeži. Bližšie informácie o ochrane proti krádeži môžete získať v kvalifikovanej odbornej dielni.

Poznámky o multimediálnom displeji

Dodržiavajte pokyny na ošetrovanie interiéru vozidla (→ strana 302).

Automatické vypínanie pri zvýšení teploty: ak je teplota príliš vysoká, najprv sa automaticky zníži jas. Potom by sa multimediálny displej mohol dočasne úplne vypnúť.

i Použitie polarizovaných slnečných okuliarov by mohlo sťažiť alebo obmedziť čitateľnosť multimediálneho displeja.

Prehľad domovskej obrazovky

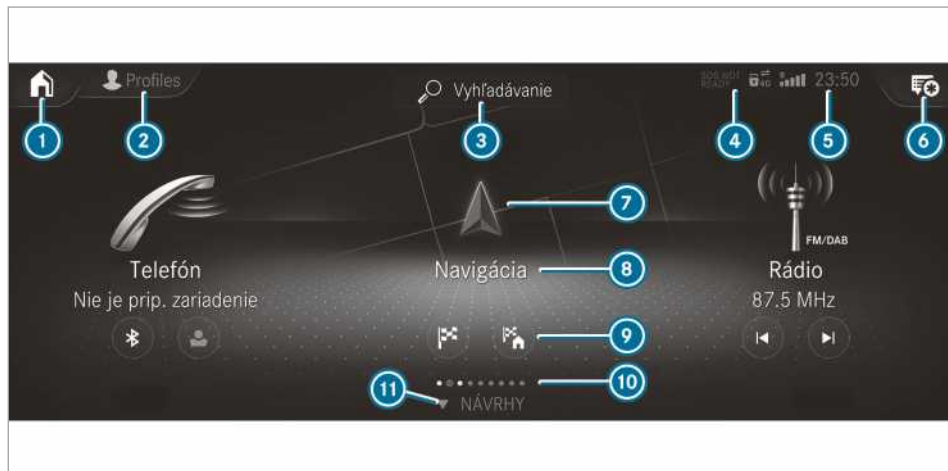

- 1** Na domovskej obrazovke: zobrazenie prvých troch aplikácií
V iných zobrazeniach: vyvolanie domovskej obrazovky
- 2** Vyvolanie profilov
- 3** Vyvolanie globálneho vyhľadávania
- 4** Indikácia SOS NOT READY, len ak nie je k dispozícii
- 5** Indikácie, napríklad indikácie siete, stav batérie pripojeného mobilného telefónu, úroveň signálu mobilnej telefónnej siete, aktuálny čas
- 6** Vyvolanie centra oznámení
Hviezdička signalizuje nové oznámenia.
- 7** Vyvolanie aplikácie pomocou symbolu
- 8** Názov aplikácie, pod ním momentálny výber alebo aktuálne informácie
- 9** Rýchle prístupy (v zobrazenom príklade: vyvolanie zadávania cieľa a zadanie cieľovej adresy bydliska)
- 10** Počet aplikácií a aktuálne zvolená zobrazovacia oblasť
- 11** Vyvolanie možností **NÁVRHY** a **OBLÚB. POLOŽKY**

Dotykové ovládanie

Obsluha dotykového ovládania (multimediálny systém)

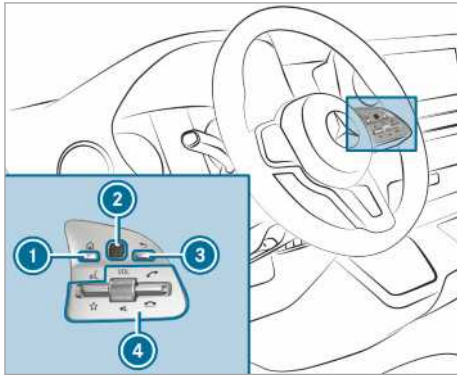

- ❶ Tlačidlo

Vyvolanie domovskej obrazovky
- ❷ Dotykové ovládanie
- ❸ Tlačidlo Späť

Späť k poslednému zobrazeniu
- ❹ Ovládacia skupina, multimediálny systém

Potlačenie kolískového prepínača smerom dolu: zobrazenie obľúbených položiek
Otáčanie otočného ovládača: nastavenie hlasitosti
Zatlačenie na otočný ovládač: vypnutie zvuku
Potlačenie kolískového prepínača smerom hore: iniciovanie alebo prijatie volania
Potlačenie kolískového prepínača smerom dolu: odmietnutie volania alebo skončenie hovoru

- ▶ **Vyvolanie domovskej obrazovky:** stlačte tlačidlo ❶.

alebo

- ▶ Stlačte tlačidlo ❸ a dlhšie ho podržte stlačené.
- ▶ **Otvorenie ponuky alebo zoznamu:** na dotykovom ovládaní ❷ zatlačte prstom.
- ▶ **Zatvorenie ponuky alebo zoznamu:** stlačte tlačidlo ❸.
- ▶ **Výber bodu ponuky:** na dotykovom ovládaní ❷ potiahnite prstom smerom hore, dolu, doľava alebo doprava.
- ▶ Na dotykovom ovládaní ❷ zatlačte prstom.
- ▶ **Posunutie digitálnej mapy:** prstom potiahnite ľubovoľným smerom.

Nastavenie citlivosti dotykového ovládania

Multimediálny systém:

→ ▶ Nastavenia ▶ Systém

▶ Ovládacie prvky

▶ Citlivosť dotykov. ovládania

- ▶ Vyberte **Rýchlo**, **Stredne** alebo **Pomaly**.

Zapnutie/vypnutie zvukového potvrdenia obsluhy dotykového ovládania

Multimediálny systém:

→ ▶ Nastavenia ▶ Systém

▶ Ovládacie prvky

Táto funkcia vám pomáha pri výbere zo zoznamu.

- ▶ Vyberte **Akust. potvrd. ovlád. príkazu**.
- ▶ Nastavte **Normálny**, **Nahlas** alebo **Vypnuté**. Ak je funkcia zapnutá, pri posunutí zoznamu počujete zvuk kliknutia. Pri dosiahnutí začiatku zoznamu a konca zoznamu zaznie iný tón kliknutia.

Dotykový displej

Obsluha dotykového displeja

Klepnutie

- ▶ **Výber bodu ponuky alebo položky:** klepnite na symbol alebo na položku.
- ▶ **Zväčšenie mierky mapy:** dvakrát krátko po sebe klepnite prstom.
- ▶ **Zmenšenie mierky mapy:** klepnite dvoma prstami.
- ▶ **Zadanie znaku pomocou klávesnice:** klepnite na príslušný kláves.

Jednoprstové stieracie gestá

- ▶ **Navigovanie v ponukách:** prstom potiahnite smerom hore, dolu, doľava alebo doprava.
- ▶ **Posunutie digitálnej mapy:** prstom potiahnite ľubovoľným smerom.
- ▶ **Zadanie znaku rukopisom:** na dotykový displej napíšte prstom príslušný znak.

Dvojprstové stieracie gestá

- ▶ **Zväčšenie alebo zmenšenie mierky mapy:** dva prsty priložte na dotykovú plochu a potom ich rozťahnite alebo pritiahnite k sebe.
- ▶ **Zväčšenie alebo zmenšenie výrezu internetovej stránky:** dva prsty priložte na dotykovú plochu a potom ich rozťahnite alebo pritiahnite k sebe.

- ▶ **Otočenie mapy:** na dotykovú plochu priložte dva prsty a otočte ich smerom doľava alebo doprava.

Dotyk, podržanie a potiahnutie

- ▶ **Posunutie mapy:** jedným prstom sa dotknite dotykového displeja a prst pohnite ľubovoľným smerom.
- ▶ **Nastavenie hlasitosti na stupnici:** jedným prstom sa dotknite dotykového displeja a prst pohnite smerom doľava alebo doprava.

Dotyk a podržanie

- ▶ **Uloženie cieľa na mape:** jedným prstom sa dotknite dotykového displeja a vyčkajte, kým sa nezobrazí hlásenie.
- ▶ **Vyvolanie globálnej ponuky v aplikáciách:** jedným prstom sa dotknite dotykového displeja a vyčkajte, kým sa nezobrazí hlásenie **MOŽNOSTI**.

Nastavenie zvukového potvrdenia pri obsluhu dotykového displeja

Multimediálny systém:

↳ [Domov] ▶ Nastavenia ▶ Systém

▶ Ovládacie prvky

▶ Citlivosť dotykov. ovládania

Táto funkcia vám pomáha pri výbere zo zoznamu.

- ▶ Vyberte **Akust. potvrd. ovlád. príkazu**.
- ▶ Nastavte **Normálny, Nahlas** alebo **Vypnuté**. Ak je funkcia zapnutá, pri posunutí zoznamu počujete zvuk kliknutia. Pri dosiahnutí začiatku zoznamu alebo konca zoznamu zaznie iný tón kliknutia.

Aplikácie

Vyvolanie aplikácií

Pomocou tlačidiel na ovládacej lište

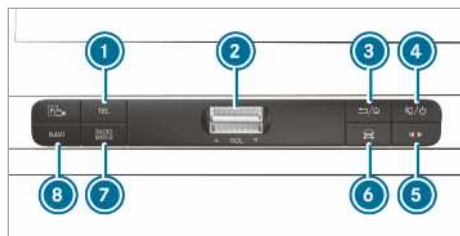

- ① Tlačidlo **TEL**
Vyvolanie telefónu

- ② Kolískový prepínač hlasitosti
Nastavenie hlasitosti (→ strana 216)
- ③ Tlačidlo [←] / [→]
Krátke stlačenie: späť k poslednému zobrazeniu
Dlhé stlačenie: vyvolanie domovskej obrazovky
- ④ Tlačidlo [M] / [P]
Krátke stlačenie: vypnutie zvuku
Dlhé stlačenie: vypnutie/zapnutie multimediálneho systému
- ⑤ Tlačidlo rýchleho prístupu k médiám
Vyvolanie ponuky ovládania posledného aktívneho zdrojového média
- ⑥ Tlačidlo Vozidlo
Nastavenie funkcií vozidla
- ⑦ Tlačidlo **RADIO MEDIA**
Vyvolanie želaného audiozdroja pomocou opakovaného stlačenia
- ⑧ Tlačidlo **NAVI**
Vyvolanie navigácie

Rýchly prístup k staniciam a hudobným titulom: stlačte tlačidlo ⑤.

Zobrazí sa ponuka ovládania pre posledný aktívny audiozdroj.

- ▶ Prstom potiahnite smerom doľava alebo doprava.
Rádio: systém nastaví predchádzajúcu alebo nasledujúcu stanicu.
Zdrojové médium: systém vyberie predchádzajúci alebo nasledujúci hudobný titul.

Skrytie ponuky ovládania: stlačte tlačidlo ⑤.

Pomocou domovskej obrazovky

Keď naštartujete vozidlo, na multimediálnom displeji sa zobrazí domovská obrazovka.

- ▶ Aplikáciu vyberte potiahnutím a poklepaním prstom.

alebo

- ▶ **V rámci ľubovoľného zobrazenia:** stlačte tlačidlo [Domov] na dotykovom ovládaní.

alebo

- ▶ Na dotykovom displeji klepnite na symbol [Domov].
Zobrazia sa aplikácie.
- ▶ Aplikáciu vyberte potiahnutím a poklepaním prstom.

Zmena usporiadania aplikácií na domovskej obrazovke

- ▶ Vyvolajte domovskú obrazovku.
- ▶ Na dotykovom displeji sa dotknite niektorej aplikácie a vyčkajte, kým sa nezobrazia symboly.
- ▶ Klepnite na ◀ alebo ▶ a presuňte aplikáciu v ponuke.
- ▶ Klepnite na ☑.

Zapnutie/vypnutie zvuku

Pomocou tlačidiel na multifunkčnom volante

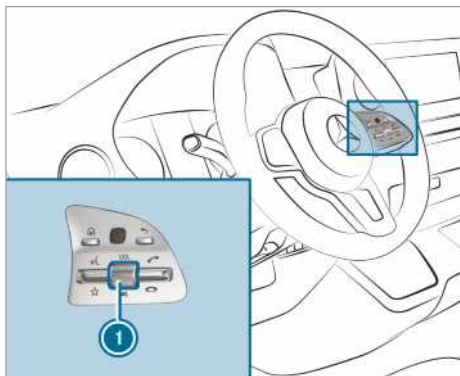

- ▶ **Vypnutie zvuku:** stlačte ovládač hlasitosti ①.
V stavovom riadku displeja multimediálneho systému sa zobrazí symbol .
- Dopravné hlásenia a hlasové navigačné pokyny budete počuť aj po vypnutí zvuku.
- ▶ **Zapnutie:** otáčajte ovládačom hlasitosti ① alebo zmeňte zdrojové médium.

Na multimediálnom systéme



- ▶ **Vypnutie:** krátko stlačte tlačidlo ①.
V stavovom riadku displeja multimediálneho systému sa zobrazí symbol .

Dopravné hlásenia a hlasové navigačné pokyny budete počuť aj pri vypnutí zvuku.

- ▶ **Zapnutie:** krátko stlačte tlačidlo ① alebo zmeňte zdrojové médium.

nastavenie hlasitosti

Pomocou tlačidiel na multifunkčnom volante

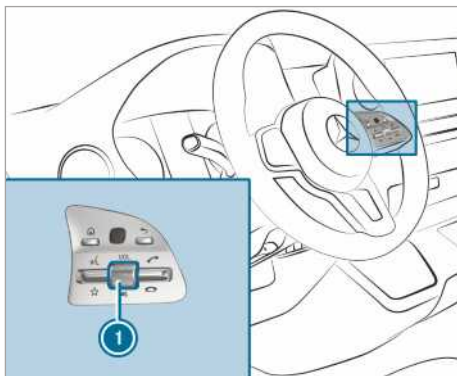

- ▶ Otáčajte ovládač hlasitosti ①.
Nastaví sa hlasitosť aktuálneho rádia alebo zdrojového média. Hlasitosti ďalších zdrojov zvuku sú nastaviteľné samostatne.

Hlasitosti prispôbobe v týchto situáciách:

- počas dopravného hlásenia
 - počas hlasového navigačného pokynu
- Hlasitosť aktuálneho zdrojového média sa mení v závislosti od hlasitosti hlasového navigačného pokynu.
- počas telefonického hovoru

Na multimediálnom systéme

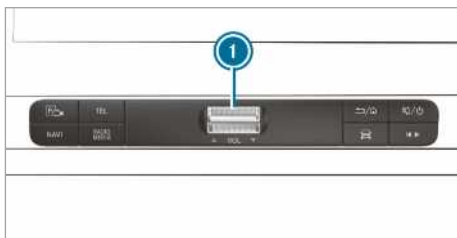

- ▶ **Postupné zvýšenie/zníženie:** kolískový prepínač ① krátko potlačte smerom hore alebo dolu.
- ▶ **Plynulé zvýšenie/zníženie:** kolískový prepínač ① potlačte smerom hore alebo dolu

a podržte ho dovedty, kým nenastavíte želanú hlasitosť.

Profily

Profily – prehľad

Prostredníctvom multimediálneho systému možno vo vozidle vytvoriť maximálne sedem profilov.

V profiloch sa ukladajú vaše osobné nastavenia vozidla a nastavenia multimediálneho systému.

Ak na vozidle jazdí viac používateľov, vodič môže pred jazdou vybrať svoj profil bez toho, aby menil nastavenia iných vodičov.

Profil môžete vybrať:

- po nastúpení (→ strana 217)
- na domovskej obrazovke (→ strana 213)

Nastavenia profilu sa aktivujú hneď po vybraní profilu.

Obsah profilu



Uložiť možno nasledujúce nastavenia, napríklad vo vašom profile:

- rádio (vrátane zoznamu staníc)
- posledné ciele
- obľúbené položky a návrhy

Vytvorenie nového profilu

Multimediálny systém:

 Profily

- ▶ Vyberte  **Vytvoriť profil**.
- ▶ Vyberte grafický obrazec.
- ▶ Zadaťte názov, na potvrdenie vyberte .
- ▶ Vyberte  **Ďalej**.
- ▶ **Uloženie aktuálnych nastavení v rámci profilu:** vyberte **Aktuálne nastavenia**.
- ▶ Vyberte **Uložiť**.

alebo

- ▶ **Prevzatie výrobných nastavení:** priamo vyberte **Uložiť**.

 Ďalšie informácie o nastavení používateľského profilu (→ strana 217).

- ▶ Na priradenie mobilného telefónu k používateľskému profilu aktivujte funkciu Bluetooth® a vyberte možnosť **Pripojiť telefón** (→ strana 259).

Vytvorenie používateľského profilu možno dokončiť aj bez registrácie mobilného telefónu.

- ▶ Vyberte **Hotovo**.
Vytvorí sa používateľský profil.

Výber možností profilu

Multimediálny systém:

 Profily



- ▶ Na zobrazenie profilu vyberte .
- ▶ **Úprava profilu:** vyberte **Upraviť profil**.
- ▶ Vyberte grafický obrazec.
- ▶ Prípadne zmeňte názov.
- ▶ Vyberte **Uložiť**.
- ▶ **Konfigurovanie návrhov:** vyberte **Nastavenia návrhov** (→ strana 218).
- ▶ **Resetovanie obľúbených položiek:** vyberte **Resetovať obľ. položky na nastavenia výr. závodu**.
- ▶ Vyberte **Áno**.
- ▶ **Resetovanie profilu:** vyberte **Resetovať profil na nastavenia výrobného závodu**.
- ▶ Vyberte **Áno**.
- ▶ **Vymazanie profilu:** vyberte **Vymazať profil**.
- ▶ Vyberte **Áno**.

 Hostovský profil nemožno vymazať.

Výber profilu

Multimediálny systém:

 Profily

- ▶ Vyberte profil.
- ▶ Na potvrdenie hlásenia vyberte . Profil sa načíta a aktivuje.
- ▶  Alternatívne možno profil vybrať hneď po nastúpení do vozidla (→ strana 217).

Zobrazenie výberu profilu po nastúpení do vozidla

Podmienky

- Je vytvorený minimálne jeden profil.

Multimediálny systém:

 Profily

- ▶ Vyberte **Všeobecné nastavenia**.
- ▶ Zapnite funkciu **Zobraziť výber profilu pri nástupe**.
Keď naštartujete vozidlo, na multimediálnom displeji sa zobrazí aktívny profil.

Návrhy

Návrhy – prehľad

Vozidlo sa dokáže osvojiť používateľské zvyklosti vodiča. Na základe osvojených zvyklostí vám systém v rámci možnosti **NÁVRHY** ponúka najpravdepodobnejšie ciele navigácie, hudobné tituly, rozhlasové stanice alebo kontakty.

Návrhy sa zobrazujú v prípade, ak sú splnené tieto podmienky:

- Je vytvorený profil (→ strana 217).
V profile **Profil hosťa** nie sú k dispozícii žiadne návrhy.
- Je zvolený profil.
- Akceptovali ste zaznamenávanie údajov.
- Na začiatku využívania funkcie musí multimediálny systém analyzovať správanie používateľa. Ak existuje dostatok údajov, sú k dispozícii návrhy.

Ak nie sú splnené uvedené podmienky, v ponuke **NÁVRHY** sa zobrazí prehľad s opisom funkcie.

Na zlepšenie návrhov môžete urobiť konfiguráciu zaznamenávania údajov (→ strana 218), prípadne môžete vymazať nevhodné návrhy (→ strana 218).

Vyvolanie návrhov

Podmienky

- Je vytvorený individuálny používateľský profil, ktorý je zvolený (→ strana 217).
- i** Pri prvom spustení multimediálneho systému je aktívny hosťovský profil.
- ▶ Na multimediálnom displeji klepnite na . Zobrazí sa domovská obrazovka.
 - ▶ Prstom potiahnite smerom hore tak, aby sa zobrazila ponuka **NÁVRHY**.
 - ▶ Vyberte cieľ navigácie, hudobný titul, rozhlasovú stanicu alebo kontakt.
- i** Ak už je aktivované navádzanie do cieľa, návrh môžete využiť na spustenie nového navádzania do cieľa, prípadne ho môžete určiť ako cieľ zastávky na existujúcej trase.

Konfigurovanie návrhov

Multimediálny systém:

    **Profily**

- ▶ Na zobrazenie profilu vyberte .
- ▶ Vyberte **Nastavenia návrhov**.
- ▶ **Zapnutie/vypnutie zobrazovania návrhov:** zapnite alebo vypnite možnosti **Povoliť navr-**

hované ciele, Povolit návrhy hudby a Povolit návrhy kontaktov.

Ak je zapnutá niektorá možnosť, zobrazujú sa návrhy cieľov navigácie, hudobných titulov, rozhlasových staníc alebo kontaktov.

Ak je možnosť vypnutá, nezobrazujú sa žiadne návrhy.

▶ Vypnutie funkcie učenia na jeden deň:

vyberte **Deaktiv. učenie 24 h.**

Pre aktívny profil sa počas 24 hodín nenacvičujú žiadne nové akcie a nezaznamenávajú žiadne údaje. Naďalej sa zobrazujú návrhy. Zostávajúci čas je zobrazený vedľa možnosti **Deaktiv. učenie 24 h.**

Pred uplynutím času sa zobrazí oznámenie o tom, že multimediálny systém bude o krátky čas pokračovať vo funkcii učenia.

Príklad: ak je možnosť zapnutá a systém vypočítal trasu do nového cieľa, tento cieľ nebude zohľadnený v rámci funkcie učenia.

▶ **Resetovanie histórie návrhov:** vyberte **Resetovať históriu návrhov.**

i Tento krok nemožno vrátiť späť.

▶ Vyberte **Áno**.

Premenovanie návrhov

Premenovať možno len ciele navigácie.

- ▶ Na multimediálnom displeji klepnite na symbol . Zobrazí sa domovská obrazovka.
- ▶ Prstom potiahnite smerom hore tak, aby sa zobrazila ponuka **NÁVRHY**.
- ▶ Želaný cieľ navigácie označte priložením prsta a dotyk zachovajte dovtedy, kým sa nezobrazí ponuka **MOŽNOSTI**.
- ▶ Vyberte **Premenovať**.
- ▶ Zadajte názov.
- ▶ **Potvrdenie zadania:** vyberte **Áno**.

Vymazanie návrhu

- ▶ Na multimediálnom displeji klepnite na . Zobrazí sa domovská obrazovka.
- ▶ Prstom potiahnite smerom hore tak, aby sa zobrazila ponuka **NÁVRHY**.
- ▶ Želaný návrh označte priložením prsta a dotyk zachovajte dovtedy, kým sa nezobrazí ponuka **MOŽNOSTI**.
- ▶ Vyberte **Vymazať**.

Vymazanie návrhov v aplikáciách

Návrhy v zozname posledných cieľov, v zozname rozhlasových staníc a v kontaktoch môžete vymazať.

- ▶ Na zobrazenie návrhu vyberte .
- ▶ Vyberte **Neposkytovať návrhy**.
- ▶ **Vymazanie návrhu z aktuálneho zoznamu:** vyberte **Teraz nie**.
Návrh sa neskôr opäť zobrazí v zozname.
- ▶ **Trvalé vymazanie návrhu:** vyberte **Nikdy**.
- ▶ Vyberte **Áno**.
Návrh sa už nezobrazí. Všetky návrhy sa resetujú.
- ▶ **Zrušenie funkcie:** vyberte **Zrušiť**.

Oblíbené položky

Oblíbené položky – prehľad

Oblíbené položky ponúkajú rýchly prístup k často využívaným aplikáciám. Dovedna možno vytvoriť 20 oblíbených položiek.

Oblíbenú položku môžete vybrať z kategórií alebo ju pridáte priamo z aplikácie.

Vyvolanie oblúbenej položky

Na multimediálnom displeji



- ▶ Klepnite na .
- Zobrazí sa domovská obrazovka.
- ▶ Prstom potiahnite smerom hore tak, aby sa zobrazila možnosť **OBLÚB. POLOŽKY**.

Na volante

- ▶ Kolískový prepínač  na volante potlačte smerom dolu.

Pridanie oblúbenej položky

Výber oblúbenej položky z kategórií

- ▶ Na multimediálnom displeji klepnite na .
- Zobrazí sa domovská obrazovka.
- ▶ Prstom potiahnite smerom hore tak, aby sa zobrazila možnosť **OBLÚB. POLOŽKY**.
- ▶ Vyberte  **Vytv. obf. položku**.
Zobrazia sa kategórie.
- ▶ Vyberte kategóriu.
Zobrazia sa oblíbené položky.
- ▶ Vyberte oblíbenú položku.
Oblíbená položka sa uloží na najbližšej voľnej pozícii.

- ▶ **Všetky pozície sú obsadené oblíbenými položkami:** na potvrdenie zobrazeného hlásenia vyberte **OK**.

Zobrazí sa zoznam so všetkými oblíbenými položkami.

- ▶ Vyberte oblíbenú položku, ktorá sa má prepísať.

Pridanie oblúbenej položky z aplikácie

Príklady pridania z aplikácie:

- uloženie kontaktu
- uloženie rozhlasovej stanice
- pridanie zdrojového média
- uloženie cieľa navigácie

- ▶ **Uloženie kontaktu ako všeobecnú oblíbenú položku:** vyberte želaný kontakt (→ strana 263).

Zobrazia sa podrobnosti.

- ▶ Prst priložte na telefónne číslo a dotyk zachovajte dovtedy, kým sa nezobrazí ponuka **MOŽNOSTI**.

- ▶ Vyberte **Uložiť ako oblíbenú položku**.

Kontakt sa pridá ako oblíbená položka.

- ▶ **Uloženie rozhlasovej stanice ako globálnu oblíbenú položku:** nastavte rozhlasovú stanicu (→ strana 281).

- ▶ Prst priložte na rozhlasovú stanicu a dotyk zachovajte dovtedy, kým sa nezobrazí ponuka **MOŽNOSTI**.

- ▶ Vyberte **Uložiť ako oblíbenú položku**.

Rozhlasová stanica sa pridá ako oblíbená položka.

Premenovanie oblúbenej položky

- ▶ Na multimediálnom displeji klepnite na .
- Zobrazí sa domovská obrazovka.

- ▶ Prstom potiahnite smerom hore tak, aby sa zobrazila možnosť **OBLÚB. POLOŽKY**.

- ▶ Prst priložte na oblíbenú položku a dotyk zachovajte dovtedy, kým sa nezobrazí ponuka **MOŽNOSTI**.

- ▶ Vyberte **Premenovať**.

- ▶ Zadajte názov.

- ▶ Vyberte **OK**.

Presunutie obľúbenej položky

Presunutie obľúbenej položky v ponuke obľúbených položiek

- ▶ Na multimediálnom displeji klepnite na . Zobrazí sa domovská obrazovka.
- ▶ Prstom potiahnite smerom hore tak, aby sa zobrazila možnosť **OBLÚB. POLOŽKY**.
- ▶ Prst priložte na obľúbenú položku a dotyk zachovajte dovtedy, kým sa nezobrazí ponuka **MOŽNOSTI**.
- ▶ Vyberte **Presunúť**.
- ▶ Obľúbenú položku posuňte do novej polohy.
- ▶ Klepnite na .

Presunutie ponuky obľúbených položiek v rámci personalizácie

- ▶ Na multimediálnom displeji klepnite na . Zobrazí sa domovská obrazovka.
- ▶ Prstom potiahnite smerom hore tak, aby sa zobrazila možnosť **Určiť nové poradie**.
- ▶ Vyberte **Určiť nové poradie**.
- ▶ **Obľúbené položky** presuňte do novej pozície.
- ▶ Klepnite na .
- ▶ **Zatvorenie ponuky:** vyberte **Zatvoriť**.

Vymazanie obľúbenej položky

- ▶ Na multimediálnom displeji klepnite na . Zobrazí sa domovská obrazovka.
- ▶ Prstom potiahnite smerom hore tak, aby sa zobrazila možnosť **OBLÚB. POLOŽKY**.
- ▶ Prst priložte na obľúbenú položku a dotyk zachovajte dovtedy, kým sa nezobrazí ponuka **MOŽNOSTI**.
- ▶ Vyberte **Vymazať**.
- ▶ Vyberte **Áno**.

Centrum oznámení

Centrum oznámení – prehľad

V centre oznámení sa sústreďujú tieto oznámenia:

- oznámenia, ktoré boli vygenerované vozidlom alebo multimediálnym systémom
- oznámenia, ktoré sú doručované v dôsledku využívania služieb

K dispozícii sú tieto typy oznámení:

- ciele a trasy vhodné na navigáciu

- správy (SMS)
- informácie o systéme, napríklad o dostupnej aktualizácii softvéru
- ostatné upovedomenia, napríklad od ďalších predplatených online služieb

Centrum upovedomení nájdete na domovskej obrazovke, v ponukách a v pravej hornej časti navigačnej mapy (→ strana 213).

Hviezdička v symbole vás informuje o nových oznámeniach.

Oznámenia sa zobrazujú pri ich doručení a väčšinou zostávajú zobrazené len na krátky čas. Platí to takmer pre každú aplikáciu, ktorú momentálne používate. Ak neurobíte žiadnu akciu, oznámenia sa uložia do centra oznámení, kde ich neskôr môžete vyvolať.

Oznámenia sú chronologicky zoradené. Najnovšie oznámenie je úplne hore.



Oznámenie obsahuje tieto informácie:

- symbol alebo obrázok **1** aplikácie
- názov **2**, ktorý obsahuje napríklad telefónne číslo alebo cieľ navigácie
- vydávajúca služba a ďalšie informácie **3**
- časová pečiatka **5**
- pri viacerých dostupných akciách symbol **4** na rozbalenie alebo na zatvorenie oznámenia

V závislosti od typu oznámenia sú k dispozícii maximálne štyri rôzne akcie **6**.

Príklady akcií:

- predčítanie
- zavolanie
- odpovedať
- vyvolanie internetovej stránky
- navigácia

Niektoré upovedomenia, napríklad cieľ navigácie, zostanú zachované dlhší čas. Dostupné akcie preto netreba vykonať hneď po doručení upove-

domenia. Navádzanie do cieľa môžete spustiť neskôr.

- V centre oznámení možno spustiť globálne vyhľadávanie (→ strana 222).

Vyvolanie oznámení

Multimediálny systém:



Otvorenie centra oznámení

- **Na dotykovom displeji:** klepnite na symbol  centra oznámení.

alebo

- **Na dotykovom ovládaní:** potiahnutím prsta označte symbol  centra oznámení.
- Zatlačte na ovládací prvok.

Výber oznámenia

- Prstom potiahnite smerom hore alebo dolu.
- Klepnite na ovládací prvok alebo zatlačte na ovládací prvok.

Vyvolanie starších oznámení

Nevyvolané oznámenia sa po štyroch hodinách uložia do archívu.

- Prstom potiahnite smerom hore a vyberte **Archív**.
- Vyberte želané oznámenie.

Výber akcií pre oznámenie

K dispozícii máte tieto možnosti:

- Výber akcie hneď po doručení a zobrazení oznámenia v aplikácii.
- Neskorší výber akcie po vyvolaní oznámenia v centre oznámení.
- **Ak je k dispozícii akcia:** vyberte akciu.
- **Aj je k dispozícii viac akcií:** ak sa nerozbalilo oznámenie, vyberte symbol .
- Vyberte akciu.
- Oznámenie je naďalej k dispozícii.

Úprava oznámení

Multimediálny systém:



- Vyvolajte centrum oznámení (→ strana 221).
- **Zmena nastavení:** vyberte .
- Ak nemožno urobiť žiadne nastavenia, zobrazí sa hlásenie.
- Nastavenie môžete zapnúť alebo vypnúť.
- **Vymazanie:** vyberte kôš.

- Vyberte možnosť **Vymazať** alebo **Vymazať všetky**.
Ak vyberiete **Vymazať**, vymaže sa jedno oznámenie.
Ak vyberiete **Vymazať všetky**, vymažú sa všetky momentálne zobrazené oznámenia.
- Na skončenie režimu vymazávania vyberte **Hotovo**.

Globálne vyhľadávanie

Globálne vyhľadávanie – prehľad

Globálne vyhľadávanie môžete využívať na domovskej obrazovke a v rámci oznámení.

Globálne vyhľadávanie poskytuje výsledky vyhľadávania v rámci nasledujúcich kategórií a ich podkategórií:

- Navigácia
- Média
- Telefón, sociálne médiá
- Používateľské rozhranie a digitálny návod na obsluhu
- Internet

Takto môžete v rámci navigácie vyhľadávať napríklad mestá, ulice a pozoruhodnosti.

- Vyhľadávať možno aj pomocou trojslovných adries (→ strana 236).
Pri zadávaní trojslovnej adresy v rámci globálneho vyhľadávania treba jednotlivé slová oddeliť medzerou alebo bodkou.

Počas zadávania sa pod vyhľadávacím poľom zobrazujú najpravdepodobnejšie návrhy. Napríklad: ak zadáte „S“, zobrazia sa návrhy „Stuttgart“, „steak“ a „Sandra“. Ak vyberiete „Stuttgart“, zobrazia sa návrhy „Starbucks“, „steak“ a „Stadtbahn“.

Výsledky vyhľadávania sa zobrazujú v zozname, kde sú zoradené podľa kategórií. Vedľa kategórie je uvedený počet nájdených položiek. Z každej kategórie sa zobrazia najlepšie položky. Ďalšie položky nájdete po zvolení príslušnej kategórie.

Ak zadanie potvrdíte pomocou **OK**, všetky kategórie aj počet nájdených položiek sa zobrazia v rámci jedného prehľadu. Po zvolení kategórie môžete vybrať výsledky vyhľadávania v rámci kategórie. Ak vyberiete niektorý výsledok vyhľadávania, otvorí sa okno s podrobnosťami. V okne s podrobnosťami môžete určiť, či a akú akciu chcete urobiť s príslušným výsledkom vyhľadávania. Napríklad môžete spustiť navádzanie do cieľa

alebo zatelefonovať určitej osobe. Akcie sú adekvátne pomenované.

Vyhľadávanie môžete uskutočniť pomocou týchto metód zadávania:

- zadávanie znakov pomocou klávesnice na obrazovke
- zadávanie znakov s rozpoznávaním rukopisu
- funkcia Diktovanie

Využitie globálneho vyhľadávania

Multimediálny systém:



► Vyberte  **Vyhľadávanie**.



alebo

► Vyzovajte oznámenia (→ strana 221).

► Vyberte **Vyhľadať**.

► Hľadanú položku zadajte do vyhľadávacieho poľa. Prítom využijete zadávanie znakov. Počas zadávania vám systém pod vyhľadávacím poľom ponúkne tri najpravdepodobnejšie návrhy.

V pravej časti v zozname sa pre každú kategóriu zobrazí dvojica najlepších výsledkov vyhľadávania.

 Alternatívne možno na vyhľadávanie využiť funkciu Diktovanie .

► **Prevzatie návrhu:** vyberte návrh.

Systém vám ponúkne tri najpravdepodobnejšie návrhy.

► Pokračujte vo vyhľadávaní alebo prevezmite návrh.

► **Prevzatie výsledku vyhľadávania z dvojice najlepších výsledkov:** vyberte výsledok vyhľadávania.

Spustí sa akcia a zobrazí sa zoznam.

► V zozname vyberte výsledok vyhľadávania alebo akciu.

► **Zobrazenie všetkých kategórií:** vyberte **OK**.

► **Zobrazenie výsledkov vyhľadávania pre jednu kategóriu:** vyberte kategóriu.

► **Zobrazenie podrobností:** vyberte výsledok vyhľadávania.

► **Spustenie akcie:** vyberte akciu.

Po vybraní akcie sa napríklad prehrá hudobný titul alebo systém vypočíta trasu do cieľa.

Zadávanie znakov

Využívanie zadávania znakov

 **VÝSTRAHA** Nebezpečenstvo odpútania pozornosti informačnými systémami a komunikačnými zariadeniami

Obsluha integrovaných informačných systémov a komunikačných zariadení počas jazdy by mohla odpútať vašu pozornosť od dopravného diania. Okrem toho by ste mohli stratiť kontrolu nad vozidlom.

► Tieto zariadenia obsluhujte len vtedy, ak to dovoľuje dopravná situácia.

► Ak to nie je možné, vozidlo zastavte, pričom dbajte na bezpečnosť premávky, a potrebné zadania urobte až po zastavení vozidla.

Pri obsluhu multimediálneho systému dodržte zákonné ustanovenia krajiny, v ktorej sa práve nachádzate.

Znaky možno zadávať pomocou týchto ovládacích prvkov:

- dotykové ovládanie
- dotykový displej (multimediálny displej)

Na dotykovom ovládaní sa zadávanie znakov robí pomocou ovládania kurzora.

So zadávaním znakov môžete začať na jednom ovládacom prvku a pokračovať môžete na inom ovládacom prvku.

► Ak sa zobrazí klávesnica, znaky na ovládacom prvku zadávajte potiahnutím a pritlačením prsta alebo poklepaním prstom (dotykový displej).

alebo

► Znaky napíšete na dotykový displej.

Príklady uplatnenia zadávania znakov:

- premenovanie obľúbenej položky
- zadanie adresy cieľa v navigácii
- zadanie internetovej adresy

Zadávanie znakov pomocou dotykového displeja

Podmienky

- Pre niektoré funkcie je potrebné aktívne online pripojenie.



Pomocou klávesnice



- | | | |
|---|---|--|
| <p>① Zadávaci riadok</p> <p>② Zobrazenie návrhov počas zadávania (ak sú k dispozícii)</p> <p>③ Vymazanie zadania</p> <p>④ Vymazanie
Pri stlačení alebo klepnutí sa vymaže posledný zadaný znak
Pri dotyku a podržaní prsta sa vymaže celé zadanie</p> | <p>⑤ Prevzatie zadania</p> <p>⑥ Prepnutie na rukou písané zadávanie</p> <p>⑦ Zadanie medzery</p> <p>⑧ Zmena jazyka klávesnice</p> <p>⑨ Prepnutie na zobrazenie špeciálnych znakov</p> <p>⑩ Prepnutie na zobrazenie číslíc a ďalších špeciálnych znakov (ak sú pre aktuálny súbor znakov dostupné)</p> | <p>ABC prepnutie na zobrazenie písmen (úroveň 2)</p> <p>⑪ Stlačením alebo klepnutím sa prepína medzi malými a veľkými písmenami (ak sú pre aktuálny súbor znakov dostupné)
Dlhým stlačením sa trvale nastaví veľké písmená</p> |
|---|---|--|

Ak je takáto možnosť k dispozícii, symbol  umožňuje prechod na hlasové zadávanie.

- ▶ Vyvolajte zadávanie znakov, napríklad na premenovanie obľúbenej položky (→ strana 219).
Zobrazí sa klávesnica.
- ▶ Klepnite na niektorý kláves so znakom. Znak sa zapíše do zadávacieho riadka ①. Návrhy sa zobrazia v poli ②.
- ▶ **Výber návrhu:** vyberte niektorý z návrhov.

- ▶ Ak sú k dispozícii, zobrazenie ďalších návrhov pomocou  alebo .
- ▶ Pokračujte v zadávaní znakov.
- ▶ **Zadanie alternatívnych znakov:** dlho zatlačte na niektorý znak.
- ▶ Vyberte želaný znak.
- ▶ **Skončenie zadávania znakov:** stlačte tlačidlo .



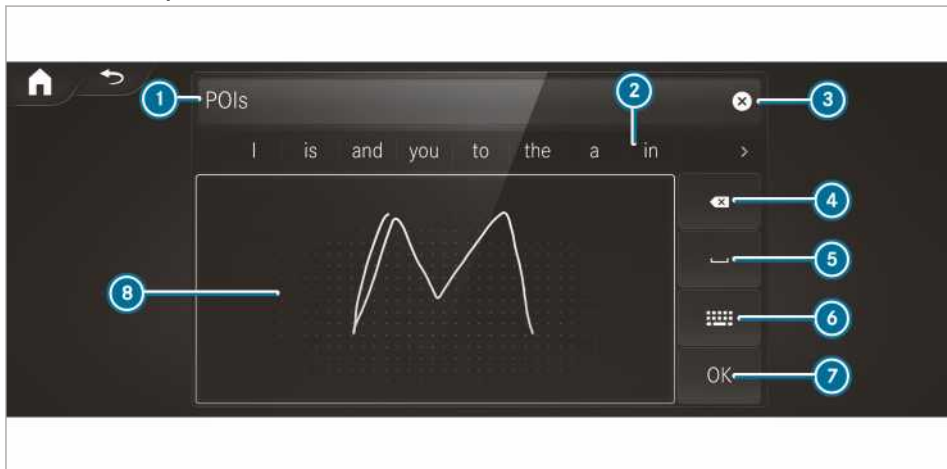

① Dostupné editovacie funkcie závisia od aktuálnej úlohy editovania, od nastaveného jazyka písma a od úrovne znakov.

Pomocou rukou písaného zadávania



- | | | |
|--------------------------------------|--|---|
| ① Zadávací riadok | Pri stlačení alebo klepnutí sa vymaže posledný zadávaný znak | ⑤ Vloženie medzery |
| ② Zobrazenie návrhov počas zadávania | Pri dotyku a podržaní prsta sa vymaže celé zadanie | ⑥ Prepnutie na zadávanie pomocou klávesnice |
| ③ Vymazanie zadania | | ⑦ Prevzatie zadania |
| ④ Vymazanie | | ⑧ Písanie znakov na plochu |

Ak je takáto možnosť k dispozícii, symbol  umožňuje prechod na hlasové zadávanie.

- ▶ Vyvolajte zadávanie znakov, napríklad na premenovanie obľúbenej položky (→ strana 219).
- ▶ Keď sa zobrazí klávesnica, vyberte .
- ▶ Želaný znak napíšte prstom na dotykový displej. Znak sa zapíše do zadávacieho riadka ①. Návrhy sa zobrazia v poli ②.
- ▶ **Výber návrhu:** vyberte niektorý z návrhov.
- ▶ Ak sú k dispozícii, zobrazenie ďalších návrhov pomocou  alebo .
- ▶ Pokračujte v zadávaní znakov. Znak možno písať vedľa seba alebo nad sebou.
- ▶ **Skončenie zadávania znakov:** stlačte tlačidlo .

Nastavenie klávesnice na zadávanie znakov
Multimediálny systém:

- ▶ Nastavenia ▶ Systém
- ▶ Ovládacie prvky ▶ Klávesnice a rukopis
- ▶ Na potvrdenie vyberte **Vybrať klávesnice**. V zozname vyberte jazyk klávesnice.

Systémové nastavenia

Displej

Konfigurovanie nastavení displeja

Multimediálny systém:

- ▶  ▶ Nastavenia ▶ Systém
- ▶ Štýly a zobraz.

Štýly

- ▶ Vyberte **Klasický**, **Športový** alebo **Progressívny**.

Jas displeja

- ▶ Vyberte **Jas displeja**.
- ▶ Zvoľte hodnotu jasu.

Vypnutie/zapnutie displeja

- ▶ **Vypnutie:** vyberte **Displej vyp..**
- ▶ **Zapnutie:** stlačte niektoré tlačidlo, napríklad .

Vzhľad displeja

- ▶ Vyberte **Denný/nočný vzhľad**.
- ▶ Vyberte **Automaticky**, **Denný vzhľad** alebo **Nočný vzhľad**.

Čas a dátum

Automatické nastavenie času a dátumu

Multimediálny systém:

→  » Systém » Čas a dátum

▶ Vypnite funkciu **Manuálne prispôsobenie času**.

Čas aj dátum sa nastavujú automaticky v súlade so zvoleným časovým pásmom a možnosťou zapínania letného času.

i Správne nastavený aktuálny čas je nevyhnutný pre tieto funkcie:

- navádzanie do cieľa s časovo závislým riadením premávky
- výpočet predpokladaného času príchodu

Nastavenie časového pásma

Podmienky

- **Na manuálne nastavenie časového pásma:** funkcia **Automatické časové pásmo** je vypnutá.

Multimediálny systém:

→  » Nastavenia » Systém » Čas a dátum

Manuálne nastavenie časového pásma

▶ Vyberte **Časové pásmo**:

Zobrazí sa zoznam krajín.

i Ak je v niektorej krajine k dispozícii viac časových pásiem, tieto pásma sa zobrazia po zvolení krajiny.

▶ Vyberte krajinu a prípadne aj časové pásmo. Nastavené časové pásmo sa zobrazí za položkou **Časové pásmo**:

Automatické nastavenie časového pásma

▶ Zapnite funkciu **Automatické časové pásmo**.

Nastavenie formátu zobrazenia času a dátumu

Multimediálny systém:

→  » Nastavenia » Systém » Čas a dátum » Nastavenie formátu

▶ Nastavte formát zobrazenia dátumu a času •.

Manuálne nastavenie času a dátumu

Podmienky

- Funkcia **Manuálne prispôsobenie času** je zapnutá.

- **Na manuálne nastavenie dátumu:** vo vozidle nie je nainštalovaný systém GPS.

Multimediálny systém:

→  » Nastavenia » Systém » Čas a dátum

Nastavenie času (bez časového pásma)

- ▶ Vyberte **Nastavenie času**.
- ▶ Nastavte čas.

Nastavenie času (s časovým pásmom)

- ▶ Vyberte **Nastavenie času**.

Ak je nastavené časové pásmo, čas sa určuje automaticky pomocou časového pásma. Aktuálny čas možno prestaviť maximálne o plus/mínus 60 minút.

- ▶ Aktuálny čas prispôsobte posuvným ovládačom.

Nastavenie dátumu

- ▶ Vyberte **Nastaviť dátum**.
- ▶ Nastavte dátum.

i Na vozidlách vybavených GPS nemožno nastaviť dátum, a to ani po aktivovaní manuálneho nastavenia času. V takom prípade sa dátum nastaví automaticky pomocou zvoleného časového pásma.

Bluetooth®

Informácie o funkcii Bluetooth®

Bluetooth® je technika na bezdrôtový prenos dát v krátkom dosahu asi do 10 m.

Technológia Bluetooth® slúži napríklad na pripojenie mobilného telefónu k multimediálnemu systému, vďaka čomu môžete využívať tieto funkcie:

- zariadenie na hlasitý hovor s prístupom k týmto možnostiam:
 - zoznamy volaní (→ strana 264)
- internetové spojenie
- počúvanie hudby v režime Bluetooth® audio
- prenos elektronických vizitiek (vCards) do vozidla

Bluetooth® je zaregistrovaná obchodná značka spoločnosti Bluetooth Special Interest Group (SIG) Inc.

- i** Internetové pripojenie prostredníctvom funkcie Bluetooth® nie je dostupné vo všetkých krajinách.

Zapnutie/vypnutie funkcie Bluetooth®

Multimediálny systém:

↳  » Nastavenia » Systém

» WLAN a Bluetooth

▶ **Zapnutie funkcie Bluetooth®:** vyberte **Pripojiť cez Bluetooth**.

▶ Zapnite funkciu **Bluetooth**.

▶ **Vypnutie funkcie Bluetooth®:** vyberte **Nastavenia**.

▶ Vypnite funkciu **Bluetooth**.

Sieť WLAN

Pripojenie WLAN – prehľad

Funkcia slúži na vytvorenie pripojenia k sieti WLAN, ktoré umožňuje prístup na internet a k iným sieťovým zariadeniam.

K dispozícii máte tieto možnosti pripojenia:

- pripojenie WLAN
Pripojenie sa vytvorí k zariadeniu podporujúcemu WLAN, napríklad k mobilnému telefónu alebo k tabletovému počítaču.
- Multimediálny systém slúži ako prístupový bod WLAN
Týmto spôsobom možno pripojiť napríklad tabletový počítač alebo notebook.

Na vytvorenie pripojenia môžete využiť tieto metódy:

- WPS PIN
Pripojenie k zabezpečenej sieti WLAN sa vytvorí po zadaní kódu PIN.
- WPS PBC
Pripojenie k zabezpečenej sieti WLAN sa vytvorí po stlačení príslušného tlačidla (Pushbutton).
- Bezpečnostný kľúč
Pripojenie k zabezpečenej sieti WLAN sa vytvorí po zadaní bezpečnostného kľúča.

Nastavenie siete WLAN

Podmienky

- Pripájané zariadenie podporuje jeden z troch opísaných typov pripojenia.

Multimediálny systém:

↳  » Nastavenia

» System (System (Systém))

» WLAN a Bluetooth

Zapnutie siete WLAN

▶ Vyberte **WLAN**.

Ak je funkcia **WLAN** vypnutá, komunikácia môžete pripojiť k externým prístupovým bodom.

Vypnutie funkcie WLAN

▶ Vyberte **Nastavenia**.

▶ Vypnite funkciu **WLAN**.

Ak je funkcia **WLAN** vypnutá, komunikácia všetkých zariadení prostredníctvom siete WLAN je prerušená. Takisto nemožno vytvoriť ani spojenie s komunikačným modulom. V takom prípade nie sú dostupné niektoré funkcie ako napríklad dynamické navádzanie do cieľa so službou Aktuálne informácie o premávke.

Pripojenie nového zariadenia k multimediálnemu systému prostredníctvom siete WLAN

Táto funkcia je dostupná v prípade, ak nie je nainštalovaný komunikačný modul.

Spôsob vytvorenia pripojenia treba zvoliť na multimediálnom systéme aj na pripájanom zariadení.

- i** Postup pri pripájaní sa môže líšiť v závislosti od zariadenia. Riadte sa inštrukciami, ktoré sa zobrazia na displejoch. Ďalšie informácie (pozri návod príslušného výrobcu).

▶ Vyberte **Nastavenia internetu**.

▶ Vyberte **Pripojiť pomocou WLAN**.

▶ Vyberte **Pridať prístupový bod**.

Pripojenie zadaním bezpečnostného kľúča

▶ Vyberte možnosti  želanej siete WLAN.

▶ Vyberte **Pripojiť pomocou bezpečnostného kľúča**.

▶ Na pripájanom zariadení vyvolajte zobrazenie bezpečnostného kľúča (pozri návod príslušného výrobcu).

▶ Na multimediálnom systéme zadajte bezpečnostný kľúč.

▶ Na potvrdenie zadania vyberte **ok**.

- i** Pripojenie pomocou bezpečnostného kľúča podporujú všetky zariadenia.

Pripojenie pomocou kódu WPS PIN

- ▶ Vyberte možnosti  želananej siete WLAN.
- ▶ Vyberte **Pripojiť pomocou zadania kódu WPS PIN**.
Multimediálny systém vygeneruje osemmiestny kód PIN.
- ▶ Tento kód PIN zadajte na pripájanom zariadení.
- ▶ Potvrďte zadanie.

Pripojenie stlačením tlačidla

- ▶ Vyberte možnosti  želananej siete WLAN.
- ▶ Vyberte **Pripojiť metódou WPS PBC**.
- ▶ Na pripájanom zariadení vyberte v možnostiach funkciu Pripojenie stlačením tlačidla WPS (pozri návod príslušného výrobcu).
- ▶ Na pripájanom zariadení stlačte tlačidlo WPS.
- ▶ Na multimediálnom systéme vyberte **Ďalej**.

Aktivovanie automatického pripojenia

- ▶ Vyberte **Pripojiť pomocou WLAN**.
- ▶ Vyberte možnosti  želananej siete WLAN.
- ▶ Zapnite funkciu **Trvalé internetové spojenie**.

Pripojenie k známej sieti WLAN

- ▶ Vyberte **Pripojiť pomocou WLAN**.
- ▶ Vyberte sieť WLAN.
Opäť sa vytvorí pripojenie.

Vytvorenie prístupového bodu WLAN

Multimediálny systém:

- ▶  **▶ Nastavenia**
- ▶ **System** (System (Systém))
- ▶ **WLAN a Bluetooth**

Konfigurovanie multimediálneho systému ako prístupový bod WLAN

Spôsob vytvorenia pripojenia závisí od pripájaného zariadenia. Funkcia musí byť podporovaná multimediálnym systémom aj pripájaným zariadením. Spôsob vytvorenia pripojenia treba zvoliť na multimediálnom systéme aj na pripájanom zariadení.

- ▶ Vyberte **Prístupový bod vozidla**.
- ▶ Vyberte **Pripojiť zariadenie k prístupovému bodu vozidla**.

Pripojenie pomocou generovania kódu WPS PIN

- ▶ Vyberte **Pripojiť pomocou generovania kódu WPS PIN**.

- ▶ Na pripájanom zariadení zadajte a potvrďte kód PIN, ktorý sa zobrazí na multimediálnom displeji.

Pripojenie pomocou zadania kódu WPS PIN

- ▶ Vyberte **Pripojiť pomocou zadania kódu WPS PIN**.
- ▶ Na multimediálnom systéme zadajte kód PIN, ktorý sa zobrazí na displeji externého zariadenia.

Pripojenie stlačením tlačidla

- ▶ Vyberte **Pripojiť metódou WPS PBC**.
- ▶ Na pripájanom zariadení stlačte príslušné tlačidlo (pozri návod príslušného výrobcu).
- ▶ Vyberte **Ďalej**.

Pripojenie zadaním bezpečnostného kľúča

- ▶ Vyberte **Pripojiť zariadenie k prístupovému bodu vozidla**.
Zobrazí sa bezpečnostný kľúč.
- ▶ Na pripájanom zariadení zvolte vozidlo. Vozidlo je reprezentované názvom siete **DIRECT-MB Hotspot 12345**.
- ▶ Na pripájanom zariadení zadajte bezpečnostný kľúč, ktorý sa zobrazí na multimediálnom displeji.
- ▶ Potvrďte zadanie.

Pripojenie pomocou krátkodosahovej komunikácie NFC

- ▶ Vyberte **Spojiť cez NFC**.
- ▶ Na mobilnom zariadení aktivujte funkciu NFC (pozri návod príslušného výrobcu).
- ▶ Mobilné zariadenie umiestnite v dosahu funkcie NFC vo vozidle (→ strana 260).
- ▶ Vyberte **Hotovo**.
Externé zariadenie je teraz pomocou funkcie NFC pripojené k prístupovému bodu multimediálneho systému.

Generovanie nového bezpečnostného kľúča

- ▶ Vyberte **Prístupový bod vozidla**.
- ▶ Vyberte **Generovať bezpečnostný kľúč**.
Pri vytváraní ďalšieho pripojenia sa uplatní nový bezpečnostný kľúč.
- ▶ **Uloženie bezpečnostného kľúča:** vyberte **Uložiť**.
Pri uložení nového bezpečnostného kľúča sa zrušia všetky existujúce pripojenia WLAN. Po vytvorení nových pripojení WLAN treba zadať nový bezpečnostný kľúč.

Systémový jazyk

Poznámky o systémovej jazyku

Táto funkcia slúži na nastavenie jazyka zobrazených ponúk a hlasových navigačných pokynov. Výber jazyka ovplyvní aj možnosť zadávania znakov. Pri hlasových navigačných pokynoch nie sú podporované všetky jazyky. Pri chýbajúcej podpore niektorého jazyka počúvate hlasové navigačné pokyny v angličtine.

Nastavenie systémovej jazyka

Multimediálny systém:

  **» Nastavenia** **» Systém** **» Jazyk**

▶ Nastavte jazyk.

- i** Ak používate arabský kartografický materiál, textové informácie na mape si môžete dať zobraziť aj arabským písmom. V takom prípade zo zoznamu jazykov vyberte možnosť العربية. Hlasové navigačné pokyny sú potom tiež v arabčine.

Nastavenie jednotky vzdialenosti

Multimediálny systém:

  **» Systém** **» Merné jednotky**

▶ Vyberte **km** alebo **mi**.

▶ Na zapnutie zobrazenia na multifunkčnom displeji vyberte **Prídavný tachometer**.

Importovanie a exportovanie údajov

Fungovanie importovania/exportovania údajov

Možné sú tieto funkcie:

- prenos dát z jedného systému alebo vozidla do iného systému alebo vozidla
- vytvorenie záložnej kópie osobných údajov a ich opätovné nahranie
- ochrana osobných údajov kódom PIN proti neželanému exportovaniu

- i** Nezapíjajte na to, že systém súborov NTFS nie je podporovaný. Odporúčame využívať systém súborov FAT32.

Importovanie/exportovanie údajov

! **UPOZORNENIE** Strata dát v dôsledku predčasného odstránenia

▶ Počas exportovania dát neodstraňujte dátový nosič.

Výrobca vozidiel Mercedes-Benz neručí za možnú stratu dát.

Podmienky

- Vozidlo stojí.
- Zapalovanie je zapnuté.
- Je pripojené zariadenie USB .

Multimediálny systém:

  **» Systém** **» Záloh. systému**

▶ Vyberte **Importovať údaje** alebo **Exportovať údaje**.

Importovanie

▶ Vyberte želaný dátový nosič. Zobrazí sa kontrolná otázka, či naozaj chcete prepísať aktuálne údaje. Ak by údaje pochádzali z iného vozidla, systém to zistí pri ich načítavaní.

Po importovaní údajov sa aktivuje reštartovanie multimediálneho systému.

- i** Po importovaní údajov nemožno vylúčiť zmenu aktuálnych nastavení vozidla.

Exportovanie

Ak je ochrana kódom PIN zapnutá, zobrazí sa kontrolná otázka ohľadom kódu PIN.

▶ Zadajte štvorciferný kód PIN.

▶ Vyberte želaný dátový nosič. Spustí sa exportovanie údajov. Exportovanie údajov môže trvať až niekoľko minút.

- i** Po úspešnom exportovaní sa na pamäťovom médiu vytvorí adresár MyMercedesBackup, ktorý obsahuje exportované údaje.

Zapnutie/vypnutie ochrany kódom PIN

Multimediálny systém:

  **» Nastavenia** **» Systém**

» Zabez. pom. PIN

Určenie kódu PIN

▶ Vyberte **Zadať kód PIN**.

▶ Zadajte štvorciferný kód PIN.

▶ Opäť zadajte štvorciferný kód PIN. Ak sa obidva kódy PIN zhodujú, ochrana kódom PIN je aktívna.

Zmena kódu PIN

▶ Vyberte **Zmeniť nastavenia**.

▶ Zadajte aktuálny kód PIN.

- ▶ Vyberte **Zmeniť kód PIN**.
- ▶ Zadaťte nový kód PIN.

Aktivovanie ochrany kódom PIN pri exportovaní údajov

- ▶ Vyberte **Zmeniť nastavenia**.
- ▶ Na potvrdenie zadajte kód PIN.
- ▶ Vyberte **Chrániť export údajov**.
- ▶ Funkciu môžete zapnúť alebo vypnúť.

Odblokovanie kódu PIN

- ▶ Vyhľadajte autorizovaný servis Mercedes-Benz a dajte si resetovať kód PIN.

Aktualizácia softvéru

Informácie o aktualizácii softvéru

Aktualizácia softvéru sa skladá z troch krokov:

- stiahnutie alebo skopírovanie dát, ktoré sú potrebné na inštaláciu
- inštalácia aktualizácie
- aktivácia aktualizácie reštartovaním systému

Ak je k dispozícii aktualizácia, multimediálny systém zobrazí príslušnú informáciu.

V závislosti od zdroja možno urobiť rôzne aktualizácie:

Aktualizácia softvéru

Zdroj aktualizácie	Typ aktualizácie
Internet	Navigačné mapy, aktualizácie systému, digitálny návod na obsluhu
Externé pamäťové médium, napríklad kľúč USB	Navigačné mapy

Výhody aktualizácie softvéru

Vďaka aktualizácii softvéru je vaše vozidlo vždy v stave, ktorý zodpovedá aktuálnemu technickému pokroku.

V rámci ustavičného zvyšovania kvality našich služieb budete mať v budúcnosti prístup k aktualizáciám multimediálneho systému, služieb Mercedes PRO connect a komunikačného modulu vozidla. Tieto vám budú doručené pohodlne prostredníctvom pripojenia vášho vozidla na mobilnú telefónnu sieť a v mnohých prípadoch sa nainštalujú automaticky. Prostredníctvom portálu Mercedes PRO môžete kedykoľvek sledovať stav

aktualizácií a môžete sa informovať o možných novinkách.

Prehľad výhod:

- Pohodlné prijímanie aktualizácií softvéru prostredníctvom mobilnej telefónnej siete
- Záruka dlhodobej kvality a dostupnosti služieb Mercedes PRO connect
- Multimediálny systém aj komunikačný modul sú vždy v stave, ktorý zodpovedá aktuálnemu technickému pokroku

Ďalšie informácie o aktualizácii softvéru nájdete tu: <http://www.mercedes.pro>

Postup pri aktualizácii softvéru

Podmienky

- **Na online aktualizáciu:** je vytvorené internetové pripojenie (→ strana 270).
- **Na automatickú online aktualizáciu:** vozidlo je vybavené pevne nainštalovaným komunikačným modulom.

Multimediálny systém:

- ↳ Nastavenia ▶ Systém
- ↳ Aktualizácia softvéru

Automaticky

- ▶ Zapnite funkciu **Automatická online aktualizácia**. Aktualizácie sa sťahujú aj inštalujú automaticky. Zobrazí sa aktuálny stav aktualizácie.

Manuálne

- ▶ Vypnite funkciu **Automatická online aktualizácia**.
- ▶ Zo zoznamu vyberte želanú aktualizáciu a spustíte proces aktualizácie.

Aktivovanie aktualizovaného softvéru

- ▶ Reštartujte systém. Aktivujú sa zmeny, ktoré vyplývajú z aktualizácie softvéru.

Dôležité aktualizácie systému

Na zaručenie bezpečnosti dát multimediálneho systému môžu byť potrebné dôležité aktualizácie systému. Tieto aktualizácie treba nainštalovať, inak nemožno zaručiť bezpečnosť multimediálneho systému.

- ⓘ Ak je aktívna automatická aktualizácia softvéru, aktualizácie systému sa sťahujú automaticky (→ strana 229).

Hneď ako je aktualizácia dostupná na stiahnutie, na multimediálnom displeji sa zobrazí príslušné hlásenie.

Máte tieto možnosti výberu:

- **Preziahť**
Aktualizácia sa stiahne na pozadí.
- **Podrobnosti**
Zobrazia sa informácie o chýbajúcej aktualizácii systému.
- **Neskôr**
Stiahnutie aktualizácie možno urobiť neskôr manuálne (→ strana 229).

Hĺbkové aktualizácie systému

Hĺbkové aktualizácie systému majú prístup k nastaveniam vozidla alebo k systémovým nastaveniam, a preto ich možno urobiť len na stojacom vozidle a pri vypnutom zapaľovaní.

Keď sa skončí sťahovanie hĺbkovej aktualizácie systému a aktualizácia je pripravená na inštaláciu, systém o tom informuje vodiča, napríklad po zmene stavu zapaľovania.

- ⓘ Pred spustením aktualizácie vozidlo odstavte na vhodnom mieste, pričom dbajte na bezpečnosť premávky.

Podmienky inštalácie:

- Zapaľovanie je vypnuté.
- Pokyny aj výstrahy sú prečítané a boli akceptované.
- Parkovacia brzda je zabrzdená.

Aktualizácia sa nainštaluje po splnení všetkých podmienok. Počas inštalácie aktualizácie nemožno obsluhovať multimediálny systém a funkcie vozidla sú obmedzené.

Ak by sa počas inštalácie vyskytli chyby, systém sa automaticky pokúsi obnoviť predchádzajúcu verziu. Ak by sa nedala obnoviť predchádzajúca verzia, na multimediálnom displeji sa zobrazí príslušný symbol. Na odstránenie problému treba navštíviť kvalifikovanú odbornú dielňu.

Obnovenie výrobných nastavení (funkcia Reset)

Multimediálny systém:

→  → Nastavenia → Systém
→ Resetovať

Resetovanie pomocou multimediálneho systému

Pritom sa vymažú osobné údaje, napríklad:

- pamäť staníc
- pripojené mobilné telefóny
- individuálne používateľské profily

- ⓘ Pri obnovení výrobných nastavení dochádza k resetovaniu hosťovského profilu.

▶ Vyberte **Áno**.

Ak je aktívna ochrana kódom PIN, zobrazí sa kontrolná otázka, či sa pri obnovení výrobných nastavení má resetovať aj kód PIN.

▶ Vyberte **Áno**.

▶ Zadajte aktuálny kód PIN.
Kód PIN sa resetuje.

alebo

▶ Vyberte **Nie**.

Po resetovaní systému zostane aktuálny kód PIN zachovaný.



- ⓘ Ak by ste zabudli kód PIN, ochranu kódom si môžete dať deaktivovať v autorizovanom servise Mercedes-Benz.

Opäť sa zobrazí kontrolná otázka, či sa naozaj majú obnoviť výrobné nastavenia.

▶ Vyberte **Áno**.

Multimediálny systém sa uvedie do pôvodného stavu, v ktorom sa nachádzal pri expedícii vozidla.

Resetovanie stlačením tlačidla

- ▶ Súčasne stlačte tlačidlá  a  a podržte ich dovedy, kým sa nespustí reštart multimediálneho systému (minimálne 15 sekúnd). Multimediálny systém sa reštartuje. Pri tomto kroku sa nevy mazávajú žiadne údaje.

Informácie o vozidle

Zobrazenie údajov o vozidle

Multimediálny systém:

  **Informácie**

- ▶ Vyberte **Vozidlo**.
Zobrazia sa údaje o vozidle.

Zobrazenie údajov o motore

Multimediálny systém:

  **Informácie**

- ▶ Vyberte **Motor**.
Zobrazia sa údaje o motore.
- ⓘ Hodnoty výkonu motora a krútiaceho momentu motora sa môžu líšiť od menovitých hodnôt.
Medzi ovplyvňujúce veličiny patria napríklad:
 - otáčky motora
 - nulová nadmorská výška
 - kvalita paliva
 - vonkajšia teplota

Vyvolanie ukazovateľa spotreby

Multimediálny systém:

  **Informácie**

- ▶ Vyberte **Spotreba**.
Objaví sa zobrazenie s aktuálnymi a priemernými hodnotami spotreby.

Navigácia

Zapnutie navigácie

Multimediálny systém:

  **Navigation (Navigácia)**

- ▶ Alternatívne: stlačte tlačidlo **NAVI**.
Zobrazí sa mapa. Znáznorní sa aktuálna poloha vozidla. Zobrazí sa ponuka navigácie.
Ak je aktivované navádzanie do cieľa, ponuka navigácie sa skryje.

Zobrazenie/skrytie ponuky navigácie

  **Navigation (Navigácia)**

Ak nie je aktivované navádzanie do cieľa, objaví sa mapa. Zobrazí sa ponuka navigácie.

Ak je aktivované navádzanie do cieľa, ponuka navigácie sa skryje.

- ▶ **Zobrazenie:** klepnite na dotykový displej.
alebo
- ▶ Na dotykovom ovládaní zatlačte prstom.
- ▶ **Skrytie:** ponuka navigácie sa skryje automaticky.

Navigácia – prehľad



Digitálna mapa s ponukou navigácie (ilustračný príklad)

- ① Zadanie bodu záujmu alebo adresy a ďalšie možnosti zadania cieľa
 - ② Zrušenie navádzania do cieľa (pri aktívnom navádzaní do cieľa)
 - ③ Opakovanie hlasového navigačného pokynu a zapnutie/vypnutie hlasových navigačných pokynov
 - ④ Vyvolanie ponuky **NA CESTE**
 - Aktivovanie zobrazenia **Prehľad trasy**
 - Výber funkcie **Alternatívne trasy**
- ① Niektoré možnosti nie sú dostupné vo všetkých krajinách.
- ② Trojslovné adresy môžete zadať v rámci online vyhľadávania (→ strana 236). Možnosť nie je dostupná vo všetkých krajinách.

- **Nahlásiť dopravnú udalosť** (komunikácia automobilu s okolím)
- Vyvolanie ponuky **DOPRAVA**
 - ◇ Aktivovanie zobrazenia **Dopravné hlásenia**
 - ◇ Aktivovanie zobrazenia **Dopravné hlásenia pre oblasti**
 - ◇ Aktivovanie zobrazenia **Predplatné služby Live Traffic Information**
 - Aktivovanie zobrazenia **Popis trasy**
 - Vyvolanie ponuky **POLOHA**
 - ◇ **Uložiť polohu**

- ◇ Aktivovanie zobrazenia **Kompas**
- ◇ Aktivovanie zobrazenia **Kibla** (dostupné vo vybraných krajinách)
- ⑤ Rýchle prístupy a nastavenia
 - Aktivovanie zobrazenia **Doprava**
 - Aktivovanie zobrazenia **Parkovanie**
 - Aktivovanie zobrazenia **Informácie o diaľnicach**
 - Výber položky **Rozšírené nastavenia** a využitie možností k funkciám **Zobrazenie, Hlásenia a Trasa**

Zadávanie cieľa

Upozornenia k zadávaniu cieľa

- ⚠ VÝSTRAHA** Nebezpečenstvo odpútania pozornosti v dôsledku obsluhovania integrovaných komunikačných zariadení počas jazdy

Obsluha vo vozidle integrovaných komunikačných zariadení počas jazdy môže odpútať vašu pozornosť od dopravného diania. Okrem toho by ste mohli stratiť kontrolu nad vozidlom.

- ▶ Tieto zariadenia obsluhujte len vtedy, ak to dovoľuje dopravná situácia.
- ▶ Ak to nie je možné, vozidlo zastavte, pričom dbajte na bezpečnosť premávky, a potrebné zadania urobte až po zastavení vozidla.

Pri obsluhu multimediálneho systému dodržte zákonné ustanovenia krajiny, v ktorej sa práve nachádzate.

Zadanie bodu záujmu alebo adresy

▲ VÝSTRAHA Nebezpečenstvo odpútania pozornosti informačnými systémami a komunikačnými zariadeniami

Obsluha integrovaných informačných systémov a komunikačných zariadení počas jazdy by mohla odpútať vašu pozornosť od dopravného diania. Okrem toho by ste mohli stratiť kontrolu nad vozidlom.

- ▶ Tieto zariadenia obsluhujte len vtedy, ak to dovoľuje dopravná situácia.
- ▶ Ak to nie je možné, vozidlo zastavte, pričom dbajte na bezpečnosť premávky,

a potrebné zadania urobte až po zastavení vozidla.

Pri obsluhu multimediálneho systému dodržte zákonné ustanovenia krajiny, v ktorej sa práve nachádzate.

Podmienky

- **Na využívanie online vyhľadávania:** služby Mercedes PRO sú dostupné.
- Máte vytvorený používateľský účet na portáli Mercedes PRO.
- Služba je dostupná.
- Služba bola aktivovaná v autorizovanom serise Mercedes-Benz.

Ďalšie informácie nájdete na stránke: <http://www.mercedes.pro>

Multimediálny systém:

- ▶ Navigation (Navigácia)
- ▶ Kam?

Využitie offline vyhľadávania



V rámci zadávania cieľa sa pri offline vyhľadávaní využíva databáza, ktoré je uložená v multimediálnom systéme.

Nastavená je krajina **1**, v ktorej sa vozidlo práve nachádza.

- ▶ Bod záujmu alebo adresu zadajte do riadka **2** pomocou klávesnice (na obrázku) alebo prostredníctvom rozpoznávania ruko-

pisu **6**. Zadanie môžete urobiť v ľubovoľnom poradí.

Počas zadávania cieľa vám multimediálny systém ponúka návrhy pod riadkom **2**. Výber cieľa sa uskutoční v zozname **3** alebo pomocou **OK**.

Ak je multimediálny systém vybavený malým displejom, zoznam **3** sa vyvoláva pomocou

symbolu zoznamu v pravej hornej časti displeja.

Zadať možno napríklad tieto údaje:

- mesto, ulica, orientačné číslo
- ulica, mesto
- poštové smerovacie číslo (PSČ)
- názov bodu záujmu
- kategória, napríklad **Tankstelle** (Čerpacia stanica)
- mesto, názov bodu záujmu
- telefónne číslo, ak je k dispozícii pre bod záujmu
- názov kontaktu

Príklady rýchleho zadania adresy:

- Ak hľadáte napríklad ulicu Königstraße v meste Stuttgart, môžete zadať STUT a KÖN.
- Ak hľadáte napríklad bod záujmu vo Veľkej Británii, môžete zadať THE SHARD.
Ak by ste chceli vyskúšať obidva príklady, eventuálne musíte zmeniť krajinu.

▶ Alternatívne možno využiť hlasové zadanie 8.

▶ **Prepnutie na rozpoznávanie rukopisu:** vyberte 6.

▶ Znak napíšete na dotykový displej. Znak možno písať vedľa seba alebo nad sebou (→ strana 222).

▶ **Späť k zadávaniu pomocou klávesnice:** vyberte .

▶ **Vymazanie zadania:** vyberte 4. Znak sa vymazávajú po jednom.

alebo

▶ Ak sú v zadávacom riadku 2 zadané znaky, vedľa riadka vyberte symbol . Celé zadanie sa vymaže.

▶ **Prepnutie na veľké alebo na malé písmená:** vyberte 11.

▶ **Prepnutie na zobrazenie číslic, špeciálnych znakov a symbolov:** vyberte 10. 123 sa zmení na ABC.

Symbol 11 sa zmení na #+=.

▶ Vyberte 11 a prepnite na zobrazenie ďalších špeciálnych znakov.

▶ **Vloženie medzery:** vyberte 7.

▶ **Nastavenie jazyka písma:** vyberte 9.

▶ Vyberte jazyk písma.

i Táto funkcia je užitočná v krajinách s podporou viacerých súborov znakov. Ako príklad možno uviesť Rusko s azbukou a latinkou.

▶ **Zmena krajiny:** vyberte poznávaciu značku štátu 1.

▶ Zadajte poznávaciu značku štátu, napríklad pre Francúzsko je to F. Zobrazí sa filtrovaná verzia zoznamu.

▶ V zozname 3 vyberte krajinu. Môžete zadať cieľ.

▶ **Prevzatie cieľa:** v zozname 3 vyberte cieľ.

▶ Ak by cieľ nebol jednoznačný, vyberte ho v zozname.

▶ Zobrazí sa cieľová adresa. Teraz sa môže vypočítať trasa.

Používanie online vyhľadávania

i Podmienky: v stavovom riadku multimediálneho displeja je internetové pripojenie signalizované symbolom dvojitej šípky.

Online vyhľadávanie nie je dostupné vo všetkých krajinách.

Pri zadávaní cieľa sa využívajú online kartografické služby. Ak by offline vyhľadávanie nenašlo žiadne vhodné ciele, alebo ak zmeníte krajinu, máte k dispozícii online vyhľadávanie.

Ako cieľ môžete zadať adresu, bod záujmu alebo trojslovnú adresu.

▶ Vyberte poznávaciu značku štátu 1.

▶ V zozname krajín vyberte poskytovateľa online služby.

alebo

▶ Ak by offline vyhľadávanie neprineslo žiadne výsledky, vyberte **Vyhľadávanie online**.

▶ Cieľ zadajte do zadávacieho riadka. Poradie pri zadávaní je ľubovoľné, napríklad ulica a mesto. Využite funkcie, ktoré sú opísané v časti o offline vyhľadávaní. Zobrazia sa výsledky vyhľadávania.

▶ V zozname vyberte cieľ. Objaví sa podrobné zobrazenie trasy.

Výber posledných cieľov

Podmienky

- Posledné ciele sú uložené.
- **Na využívanie návrhov cieľa:** vytvorili ste profil (→ strana 217).

- Možnosť **Povoliť navrhované ciele** je zapnutá (→ strana 218).
- Multimediálny systém už nazbieral dostatok údajov na to, aby zobrazil návrhy cieľa.

Multimediálny systém:

  **» Navigácia**  **Kam?**

» POSLEDNÉ CIELE

Vybrať možno tieto ciele:

- návrhy cieľa (→ strana 247)
- ciele
- trasy

▶ Vyberte cieľ alebo trasu.
Zobrazí sa cieľová adresa. Teraz sa môže vypočítať trasa.

(i) V prípade, ak posledný cieľ alebo návrh cieľa uložíte ako obľúbenú položku (→ strana 247), neskôr ich môžete vybrať z obľúbených položiek (→ strana 237).

Výber bodu záujmu

Podmienky

- **Na využívanie osobných bodov záujmu:** k multimediálnemu systému je pripojené zariadenie USB.
- Osobné body záujmu sú v zariadení USB uložené v priečinku PersonalPOI v dátovom formáte GPS Exchange Format (.gpx).

Multimediálny systém:

  **» Navigácia**  **Kam?**

» MIMORIADNE CIELE

Vyhľadávanie pomocou kategórií (žiadne navádzanie do cieľa)

▶ Vyberte kategóriu.

alebo

- ▶** Vyberte **Všetky kategórie**.
- ▶** Vyberte kategóriu aj podkategóriu (ak existuje).
Vyhľadávanie sa vzťahuje na okolie aktuálnej polohy vozidla. Výsledky vyhľadávania sú zoradené podľa stúpajúcej vzdialenosti.
Body záujmu obsahujú tieto informácie:
 - smer vzdušnej čiary k bodu záujmu (šípka)
 - názov bodu záujmu
 - vzdušná vzdialenosť do bodu záujmu

▶ **Filtrovanie podľa kategórií alebo v rámci výsledkov vyhľadávania:** do textového poľa  **Vyhľadať** zadajte hľadanú položku.

▶ V zozname vyberte bod záujmu.
Zobrazí sa cieľová adresa. Teraz sa môže vypočítať trasa.

Vyhľadávanie pomocou kategórií (aktívne navádzanie do cieľa)

▶ Vyberte kategóriu, napríklad **Tankstelle** (Čerpacia stanica).

alebo

▶ Vyberte **Všetky kategórie**.

▶ Vyberte kategóriu aj podkategóriu (ak existuje).

▶ **Filtrovanie podľa kategórií alebo v rámci výsledkov vyhľadávania:** do textového poľa  **Vyhľadať** zadajte hľadanú položku.

▶ Vyberte jednu z prehľadávaných polôh **V okolí**, **V okolí cieľa** alebo **Na trase**.

▶ Ak existujú ciele zastávok a bola zvolená možnosť **V okolí cieľa**, bod záujmu vyberte v prehľade trasy.

▶ V zozname vyberte bod záujmu.
Zobrazí sa cieľová adresa. Teraz sa môže vypočítať trasa.

Vyhľadávanie osobných bodov záujmu

▶ Vyberte **Osobné mimoriadne ciele**.

▶ Vyberte niektorú kategóriu.

▶ Ak je aktivované navádzanie do cieľa, vyberte jednu z prehľadávaných polôh **V okolí**, **V okolí cieľa** alebo **Na trase**.

▶ Vyberte osobný bod záujmu.
Zobrazí sa cieľová adresa. Teraz sa môže vypočítať trasa.

alebo

▶ Do vyhľadávacieho poľa zadajte hľadanú položku a aktivujte filtrovanie zoznamu.

▶ Vyberte osobný bod záujmu.

Úprava kategórie osobných bodov záujmu

▶ V zozname vyberte kategóriu osobných bodov záujmu .
Rozbalí sa ponuka.

▶ **Zmena názvu:** vyberte **Zmena názvu**.

▶ Zadajte názov.

▶ Vyberte **OK**.

▶ **Zmena symbolu:** vyberte **Vymeniť symbol**.

- ▶ Vyberte symbol.
- ▶ **Vymazanie kategórie osobných bodov záujmu:** vyberte **Vymazať**.
- ▶ Vyberte **Áno**.

Konfigurovanie kategórií na rýchly prístup

Na rýchly prístup môžete konfigurovať kategórie.

Napríklad: ak vypočítate trasu, prvé tri z týchto kategórií sú na výber v podobe symbolu.

- ▶ Vyberte **Všetky kategórie**.
- ▶ Vyberte kategóriu aj podkategóriu (ak existuje).
- ▶ Vyberte alebo . Ak vyberiete , pridá sa kategória. Ak vyberiete , kategória sa odstráni.
- ▶ Ak sú obsadené všetky dostupné rýchle prístupy, zvolte kategóriu, ktorá sa má nahradiť.

Výber kontaktu na zadanie cieľa

Podmienky

- K multimediálnemu systému je pripojený mobilný telefón (→ strana 259).

Multimediálny systém:

-  ▶ Navigácia ▶  Kam?
- ▶ KONTAKTY

Pomocou zoznamu kontaktov

- ▶ Vyberte želaný kontakt. Zobrazia sa kontaktné údaje.
- ▶ Vyberte adresu.

Pomocou hľadaného reťazca

- ▶ Vo vyhľadávacom poli zadajte napríklad meno alebo telefónne číslo.
- ▶ Vyberte .
- ▶ Vyberte želaný kontakt.
- ▶ Vyberte adresu. Zobrazí sa cieľová adresa. Teraz sa môže vypočítať trasa.

i Navádzanie na adresu kontaktu je spoľahlivé v týchto prípadoch:

- Kontaktná adresa je úplná.
- Kontaktné údaje korešpondujú s kartografickými dátami digitálnej mapy.

Zadanie zemepisných súradníc

Multimediálny systém:

-  ▶ Navigácia ▶  Kam?
- ▶ ZEMEPIS. SÚRADNICE

- ▶ Vyberte možnosť **Zemepisná šírka** alebo **Zemepisná dĺžka**.
- ▶ Zemepisné súradnice zadajte zvolením stupňov, minút a sekúnd zemepisnej šírky a dĺžky. Prítom zakaždým potiahnite prstom smerom hore alebo dolu.
- ▶ Na mape sa zobrazí poloha.
- ▶ Na potvrdenie zadania vyberte .
- ▶ **Určenie cieľa:** vyberte alebo .
- ▶ Spustíte výpočet trasy (→ strana 237).

Zadanie cieľa ako trojslovnú adresu

Podmienky

- Vyhľadávanie cieľa pomocou trojslovných adries je možné v rámci online vyhľadávania (→ strana 233).
- V stavovom riadku multimediálneho displeja je internetové pripojenie signalizované symbolom dvojitej šípky.

i Vyhľadávanie cieľa pomocou trojslovných adries nie je dostupné vo všetkých krajinách.

Multimediálny systém:

-  ▶ Navigácia ▶  Kam?

- ▶ Vyberte poznávaciu značku štátu.
- ▶ V zozname krajín vyberte poskytovateľa online služby.

alebo

- ▶ Ak by offline vyhľadávanie neprineslo žiadne výsledky, vyberte **Vyhľadávanie online**.
- ▶ Cieľovú adresu zadajte v podobe trojslovnej adresy. Jednotlivé slová oddelíte bodkou. Zobrazia sa výsledky vyhľadávania.
- ▶ V zozname vyberte cieľ. Zobrazí sa cieľová adresa. Teraz sa môže vypočítať trasa.

i Trojslovné adresy lokalizačného systému what3words predstavujú alternatívny systém adresovania, ktorý je určený na viacjazyčné georeferencovanie akýchkoľvek miest na planete s rozlíšením troch metrov. Vytvorenie rastra s trojmetrovým rozlíšením umožňuje pokryť aj také miesta zemského povrchu, ktoré nemajú žiadnu adresu, lebo napríklad neležia na žiadnej ulici a nemajú žiadne orientačné číslo.

Napríklad: Brandenburská brána v Berlíne má nasledujúcu trojslovnú adresu, ktorá závisí od konkrétneho jazyka:

- nemčina: **tapfer.gebäude.verliehen**
- angličtina: **that.lands.winning**
- francúzština: **posteaux.bobi-neur.ombrant**

Trojslovné adresy sú jednoznačné, ľahko zapamätateľné a spĺňajú požiadavky väčšiny každodenných spôsobov uplatnenia.

Konvertovanie adries na trojslovné adresy a naopak môžete urobiť tu:

- na internetovej stránke <http://what3words.com>
- v aplikáciách what3words

Výber cieľa na mape

Multimediálny systém:

  **» Navigácia**

- ▶ Podľa potreby posúvajte mapu (→ strana 252).
- ▶ Ak zameriavací kríž označuje cieľ, dlho zatlačte na ovládací prvok. Zobrazí sa cieľová adresa.
- ▶ Ak sa v okolí zameriavacieho kríža nachádza viac cieľov, zobrazí sa zoznam, ktorý obsahuje dostupné komunikácie a body záujmu.
- ▶ V zozname vyberte cieľ. Zobrazí sa cieľová adresa. Teraz sa môže vypočítať trasa.

Zobrazenie bodov záujmu v okolí mapy

Funkcia je dostupná v prípade, ak sa v okolí zameriavacieho kríža nachádza viac cieľov.

- ▶ Vyberte .
- ▶ Vyberte **Mimoriadne ciele v okolí**. Zobrazí sa mapa.
- ▶ Na ovládacom prvku potiahnite prstom smerom doľava alebo doprava. Na mape sa označí predchádzajúci alebo nasledujúci bod záujmu. Zobrazí sa názov alebo adresa.
- ▶ Vyberte symbol bodu záujmu.

alebo

- ▶ **Filtrovanie zobrazenia podľa kategórií bodov záujmu:** na ovládacom prvku aktivujte posúvanie.
- ▶ Vyberte kategóriu bodov záujmu.

Výber cieľa z obľúbených položiek

Podmienky

- Ciele sú uložené ako obľúbené položky. Uloženie posledného cieľa alebo návrhu cieľa ako obľúbenú položku (→ strana 247).

Multimediálny systém:

  **» Navigácia**
 **Kam?** **» OBLÚBENÉ POLOŽKY**

- ▶ Vyberte obľúbenú položku. Zobrazí sa cieľová adresa. Teraz sa môže vypočítať trasa.

V ponuke obľúbených položiek máte k dispozícii tieto možnosti:

- uloženie adries bydliska a práce
- vytvorenie obľúbenej položky
- vymazanie obľúbenej položky

- ▶ **Ak ešte nie sú uložené žiadne adresy bydliska a práce:** vyberte **Domov** alebo **Práca**.

- ▶ Na potvrdenie kontrolnej otázky vyberte **Áno**.

- ▶ Obľúbenú položku zadajte ako bod záujmu alebo ako adresu (→ strana 233).

- ▶ **Vytvorenie obľúbenej položky:** vyberte **Pridať obľúbenú položku**.

- ▶ Obľúbenú položku zadajte ako bod záujmu alebo ako adresu (→ strana 233).

alebo

- ▶ Ak sú všetky pamäťové miesta obľúbených položiek obsadené, najprv vyberte jednu obľúbenú položku, ktorá sa má prepísať (→ strana 219).

- ▶ Riadte sa inštrukciami na ďalší postup.

- ▶ **Vymazanie obľúbenej položky:** pre cieľ vyberte .

- ▶ Vyberte **Vymazať**.

alebo

- ▶ Prst priložte na obľúbenú položku a dotyk zachovajte dovtedy, kým sa nezobrazí ponuka **MOŽNOSTI**.

- ▶ Vyberte **Vymazať**.

Trasa

Výpočet trasy

Podmienky

- Cieľ je zadaný.

- Zobrazí sa cieľová adresa.



- ① Ešte neexistuje žiadna trasa
- Trasa už existuje

- ▶ Vyberte . Vypočíta sa trasa do cieľa. Na mape sa zobrazí trasa. Potom sa spustí navádzanie do cieľa.

alebo

- ▶ Vyberte . Ak už existuje trasa, zobrazí sa kontrolná otázka.
- ▶ Vyberte **Pridať ako priebežný cieľ**. Zvolená cieľová adresa sa vytýči ako najbližší cieľ zastávky. Spustí sa navádzanie do cieľa. Ak už existujú štyri ciele zastávok, multimediálny systém sa opýta, či sa má vymazať cieľ zastávky 4. Na potvrdenie kontrolnej otázky vyberte **Áno**.

alebo

- ▶ Vyberte **Spustiť nové nav. do cieľa**. Zvolená cieľová adresa sa vytýči ako nový cieľ. Predchádzajúci cieľ aj ciele zastávok sa vymažú. Spustí sa navádzanie do nového cieľa.

Vyhľadávanie bodov záujmu v okolí polohy

- ① Symboly bodov záujmu vpravo vedľa položky **Mimoriadne ciele v okolí** ukazujú prvé tri kategórie na rýchly prístup. Tieto kategórie môžete konfigurovať (→ strana 235).

- ▶ Vyberte symbol bodu záujmu. Zobrazia sa výsledky vyhľadávania.
- ▶ Vyberte bod záujmu. Zobrazí sa cieľová adresa. Teraz sa môže vypočítať trasa.

alebo

- ▶ Vyberte **Mimoriadne ciele v okolí** .

- ▶ Vyhľadávajte pomocou kategórií, zadajte vyhľadávanú položku alebo vyhľadávajte osobné body záujmu (→ strana 235).

- ▶ Vyberte bod záujmu. Zobrazí sa cieľová adresa. Teraz sa môže vypočítať trasa.

Ďalšie funkcie ponuky

- ▶ **Oloženie cieľa:** vyberte .
- ▶ Vyberte želanú možnosť. K dispozícii máte tieto možnosti:
 - **Uložiť medzi „Posledné ciele“**
 - **Uložiť ako obľúbenú položku**
 - **Uložiť ako „Domov“**
 - **Uložiť ako „Práca“**
- ▶ **Telefonické spojenie s cieľom:** ak je k dispozícii telefónne číslo, vyberte **Volať**.
- ▶ **Zdieľanie cieľa prostredníctvom krátkodo- sahovej komunikácie (NFC) alebo kódu QR:** vyberte **Zdieľať väzbou NFC alebo cez kód QR**.
- ▶ Oblasť NFC na mobilnom telefóne (pozri návod príslušného výrobcu) priložte k odkladacej podložke alebo mobilný telefón položte na odkladaciu podložku (→ strana 260).

alebo

- ▶ Mobilný telefón podržte v blízkosti multimediálneho systému a naskenujte kód QR.
- ▶ **Vyvolanie internetovej adresy:** ak je k dispozícii internetová adresa, vyberte **www**.
- ▶ **Zobrazenie na mape:** vyberte **Zobraziť na mape**.

Výber typu trasy

Multimediálny systém:

- ▶ Navigácia Rozšírené nastavenia Trasa

- ▶ Vyberte typ trasy. Ak neexistuje žiadna trasa, nasledujúca trasa sa vypočíta s využitím nového typu trasy. Ak už existuje trasa, trasa sa vypočíta s využitím nového typu trasy.

K dispozícii sú tieto typy trasy:

- **Rýchla**
Vypočíta sa trasa s kratším časom jazdy.
- **Krátka**
Vypočíta sa trasa s kratšou dĺžkou.
- **Eco**

Vypočíta sa hospodárna trasa. V porovnaní s rýchlou trasou by sa mohol predĺžiť čas jazdy.

- **Príves**

Táto možnosť je k dispozícii v prípade, ak je k vozidlu pripojený príves.

Na displeji multimediálneho systému sa zobrazí kontrolná otázka. Potvrďte kontrolnú otázku.

Trasa sa optimalizuje vzhľadom na prevádzku s prívesom.

Pre tieto typy trasy možno vybrať nasledujúce možnosti dynamického navádzania do cieľa:

- ▶ Vyberte **Dynam. navádz. do cieľa** .
- ▶ Vyberte **Automaticky, Po opýtaní** alebo **Funkcia je vypnutá**.

Vysvetlivky k možnostiam:

- **Automaticky**

Spustí sa výpočet trasy s využitím aktuálne nastaveného typu trasy.

Zohľadňujú sa dopravné hlásenia služby Aktuálne informácie o premávke alebo FM RDS-TMC (→ strana 248).

Služba Aktuálne informácie o premávke a FM RDS-TMC nie je dostupná vo všetkých krajinách.

- **Po opýtaní**

Ak systém na základe dopravných hlásení stanoví novú trasu s kratším časom jazdy, zobrazí sa kontrolná otázka. V takom prípade môžete ďalej využívať aktuálnu trasu alebo prevziať dynamickú trasu (→ strana 250).

- **Funkcia je vypnutá**

Pri vedení trasy sa nezohľadňujú žiadne dopravné hlásenia.

Výpočet alternatívnych trás

- ▶ Zapnite funkciu **Navrhnuť alternatívu**. Tlačidlo s displejom je aktivované. Ku každej trase sa vypočítajú alternatívne trasy.
- ▶ Vyberte alternatívnu trasu (→ strana 241).

Výber možností trasy

Multimediálny systém:

- ▶  Navigácia ▶ 
- ▶ Rozšírené nastavenia ▶ Trasa

Obídenie oblastí

- ▶ Vyberte **Volby vyhýbania sa**.
- ▶ Vyberte **Vyhnúť sa oblastiam** (→ strana 254).

Obídenie alebo využitie diaľnic, trajektov, tunelov, autovlakov, nespevnených ciest

- ▶ Vyberte **Volby vyhýbania sa**.
- ▶ Možnosť vyhnutia sa môžete zapnúť alebo vypnúť.

Obídenie: tlačidlo s displejom je aktivované. Trasa sa vyhýba napríklad diaľniciam.

Využitie: tlačidlo s displejom je vypnuté. Trasa zohľadňuje napríklad diaľnice.

Zvolené možnosti trasy nemožno vždy zohľadniť. Trasa by tak mohla zahŕňať napríklad trajekt, aj keď je zapnutá možnosť vyhnutia sa **Vyhnúť sa trajektom**. V takom prípade sa zobrazí hlásenie a zaznie hlasový pokyn.

Obídenie alebo využitie ciest s mýtom

- ▶ Vyberte **Volby vyhýbania sa**.
- ▶ Vyberte **Cesty s mýtom**.
- ▶ Funkciu **Vyhnúť sa všetkým** môžete zapnúť alebo vypnúť.

alebo

- ▶ Možnosti **Platba hotov. alebo kartou** a **Elektronická platba** môžete zapnúť alebo vypnúť.
- Obídenie:** tlačidlo s displejom je aktivované. Trasa sa vyhýba cestám s mýtom so zvoleným spôsobom platby.

Využitie: tlačidlo s displejom je vypnuté. Trasa zohľadňuje cesty, za ktoré treba v súlade so zvoleným spôsobom platby uhradiť poplatok závislý od dĺžky využitého úseku danej komunikácie (mýto).

Obídenie alebo využitie ciest s povinnou diaľničnou značkou

- ▶ Vyberte **Volby vyhýbania sa**.
- ▶ Vyberte **Cesty s povinnou značkou**.
- ▶ Funkciu **Všetky** môžete zapnúť alebo vypnúť.

alebo

▶ Jednotlivé krajiny môžete zapnúť alebo vypnúť.

Obídienie: tlačidlo s displejom je aktivované. Vo zvolených krajinách sa trasa vyhýba cestám s povinnou diaľničnou značkou.

Využitie: tlačidlo s displejom je vypnuté. Trasa zohľadňuje cesty vo zvolenej krajine, ktorých využívanie je podmienené uhradením časovo závislého poplatku (kúpenie diaľničnej známky). Diaľničná značka umožňuje časovo ohraničené využívanie cestnej siete.



i Možnosti trasy nie sú dostupné vo všetkých krajinách.

Výber hlásení

Podmienky

- **Na fungovanie zvukového upozornenia pri priblížení sa k osobnému bodu záujmu:** zariadenie USB obsahuje osobné body záujmu.
- K multimediálnemu systému je pripojené zariadenie USB.
- Kategória, do ktorej patrí osobný bod záujmu, je zapnutá.

Multimediálny systém:

 Navigácia 
 Rozšírené nastavenia  Hlásenia

▶ Zapnite funkciu **Vyslovovať názvy ulíc**. Tlačidlo s displejom je aktivované. Systém v rámci jazdného pokynu ohlásí názov ulice, na ktorú treba odbočiť.

Táto možnosť nie je dostupná vo všetkých krajinách a jazykoch.

Výber hlásení pre kategóriu **DOPRAVA**

▶ Zapnite hlásenie. Tlačidlo s displejom je aktivované. K dispozícii máte tieto možnosti:

- **Dopravné udalosti**
Systém ohlasuje dopravné udalosti, napríklad staveniská a uzávierky komunikácií. Táto funkcia nie je dostupná vo všetkých krajinách a jazykoch.
- **Hlásiť dopravné výstrahy**
Systém ohlasuje výstražné hlásenia, napríklad pred nebezpečným koncom dopravnej západky (ak existuje). Táto funkcia nie je dostupná vo všetkých krajinách a jazykoch.

Zvukové upozornenie pri priblížení sa k osobnému bodu záujmu

- ▶ Vyberte **Osobné mimoriadne ciele**.
- ▶ Zapnite niektorú kategóriu. Tlačidlo s displejom je aktivované. Pri priblížení sa k osobnému bodu záujmu tejto kategórie zaznie zvukové upozornenie.

Zobrazenie informácií o cieľoch trasy

Podmienky

- Cieľ je zadaný.

Multimediálny systém:

 Navigácia 

- ▶ Vyberte **Prehľad trasy**. Pri aktivovanom navádzaní do cieľa sú cieľ a ciele zastávok zobrazené v prípade, ak ste ich zadali a ešte ste týmito cieľmi neprešli. Trasa môže obsahovať maximálne štyri ciele zastávok.
- ▶ Vyberte cieľ alebo cieľ zastávky. Zobrazia sa tieto informácie:
 - zvyšná dĺžka trasy
 - čas príchodu
 - zvyšný cestovný čas
 - názov, cieľová adresa
 - telefónne číslo (ak je k dispozícii)
 - internetová adresa (ak je k dispozícii)

Plánovanie trasy

Multimediálny systém:

 Navigácia  Prehľad trasy

- ▶ Vyberte **Zadať priebežný cieľ**.
- ▶ Cieľ zastávky zadajte napríklad ako bod záujmu alebo ako adresu (→ strana 233).
- ▶ Vyberte cieľ zastávky. Po vybraní cieľa zastávky sa opäť zobrazí prehľad trasy.
- ▶ Výpočet trasy s cieľmi zastávok (→ strana 241).

i Ak už existujú štyri ciele zastávok, jeden cieľ zastávky vymažte (→ strana 240).

Úprava trasy s cieľmi zastávok

Podmienky

- Cieľ je zadaný.

- Na využívanie funkcie Posúvanie je navyše potrebné, aby existoval aspoň jeden cieľ zastávky.



Multimediálny systém:

  **» Navigácia**

 **» Prehľad trasy**

► Zmena poradia cieľov: pre niektorý cieľ zastávky alebo cieľ vyberte . Rozbalí sa ponuka.

► Vyberte **Presunúť**. Označí sa .

► Cieľ zastávky alebo cieľ posuňte pomocou  alebo  do želanej polohy.

► Klepnite na .

► Vymazanie cieľa: pre niektorý cieľ zastávky alebo cieľ vyberte .

► Vyberte **Vymazať**. Cieľ je vymazaný.

Výpočet trasy s cieľmi zastávok

Podmienky

- Bol zadaný hlavný cieľ a minimálne jeden cieľ zastávky.

Multimediálny systém:

  **» Navigácia**

 **» Prehľad trasy**

► Vyberte **Spustiť navádzanie do cieľa**.

alebo

► Ak ste upravili trasu, vyberte **K navigácii** .

► Na potvrdenie kontrolnej otázky vyberte **Áno**. Spustí sa výpočet trasy. Spustí sa navádzanie do cieľa.

Zobrazenie zoznamu úsekov trasy

Multimediálny systém:

  **» Navigácia** **»** 

► Vyberte **Popis trasy**.

Zoznam obsahuje úseky trasy. Na mape sa označí aktuálna poloha vozidla.

Aktuálna poloha vozidla sa znázorní spolu s týmito informáciami:

- Zobrazí sa symbol  aktuálnej polohy vozidla.
- Zobrazí sa názov komunikácie, po ktorej vozidlo práve prechádza.

- Zobrazí sa číslo komunikácie, po ktorej vozidlo práve prechádza.

Počas jazdy dochádza k aktualizácii zoznamu úsekov trasy.

► Zobrazenie úsekov trasy: na ovládacom prvku potiahnite prstom smerom hore alebo dolu. Úsek trasy sa zobrazí na mape.

Výber alternatívnej trasy

Podmienky

- Možnosť **Navrhnúť alternatívnu trasu** je zapnutá (→ strana 238).

Multimediálny systém:

  **» Navigácia** **»** 

► Vyberte **Alternatívne trasy**. Zobrazenie trás závisí od nastavenia, ktoré ste zvolili v nastaveniach trasy.

Trasy sú očíslované.

► Vyberte alternatívnu trasu.

► Zobrazenie trasy na mape: vyberte **Zobrazíť na mape**.

► Podľa potreby posúvajte mapu (→ strana 252).

► Podľa potreby nastavte mierku mapy (→ strana 252).

Aktivovanie pravidelnej trasy

Podmienky

- Vytvorili ste profil (→ strana 217).
- Možnosť **Povoliť navrhované ciele** je zapnutá (→ strana 218).
- Možnosť **Aktivovať trasu domov – práca** je zapnutá.
- Multimediálny systém nazbieral dostatok údajov na to, aby zobrazil návrhy cieľa.
- Pre tieto návrhy cieľa si systém osvojil trasy.

Multimediálny systém:

  **» Navigácia** **»** 

» Rozšírené nastavenia **» Trasa**

► Zapnite funkciu **Aktiv. trasu domov – práca**. Tlačidlo s displejom je aktivované. Navigácia automaticky rozpozná, že sa vozidlo nachádza na pravidelnej trase. Automaticky sa spustí navádzanie po trase bez hlasových výstupov.

Ak sa vozidlo pohybuje po každodennej pravidelnej trase, aj pri jazde bez aktívneho navá-

dzania do cieľa sú aktivované hlásenia dopravných udalostí na trase.

Zapnutie/vypnutie automatického vyhľadávania čerpacej stanice

Multimediálny systém:

  **» Nastavenia** **» Vozidlo**

- Funkciu **Vyhľad. čerp. staníc** môžete zapnúť alebo vypnúť. Keď sa dosiahne rezerva paliva a je aktivované tlačidlo s displejom, zobrazí sa oznámenie, že môžete spustiť vyhľadávanie čerpacej stanice.

Spustenie automatického vyhľadávania čerpacej stanice

Podmienky

- Automatické vyhľadávanie čerpacej stanice je zapnuté (→ strana 242).

Jazdná situácia

Stav paliva v nádrži klesol na úroveň rezervy paliva.

Zobrazí sa hlásenie **Rezerva palivovej nádrže. Chcete spustiť vyhľadávanie čerpacej stanice?**.

- Vyberte **Áno**. Spustí sa automatické vyhľadávanie čerpacej stanice. Dostupné čerpacie stanice sa zobrazia pozdĺž trasy alebo v okolí aktuálnej polohy vozidla.
- Vyberte čerpaciu stanicu. Zobrazí sa adresa čerpacej stanice.
- Spustíte výpočet trasy (→ strana 237). Čerpacia stanica sa vytýči ako cieľ alebo ako najbližší cieľ zastávky.
- **Ak už existujú štyri ciele zastávok:** pri kontrolnej otázke vyberte **Áno**. Čerpacia stanica sa zapíše do prehľadu trasy. Cieľ zastávky 4 sa vymaže. Spustí sa navádzanie do cieľa.

Spustenie automatického vyhľadávania odpočívadla

Podmienky

- Asistent ATTENTION ASSIST aj funkcia **Navrhnuť odpočívadlo** sú zapnuté (→ strana 174).
- Odpočívadlá sa nachádzajú pozdĺž nadchádzajúceho úseku trasy.

Jazdná situácia

Zobrazí sa hlásenie **Navrhnutie odpočívadla. Chcete spustiť vyhľadávanie odpočívadla?**.

- Vyberte **Áno**. Spustí sa vyhľadávanie odpočívadla. Dostupné odpočívadlá sa zobrazia pozdĺž trasy a v okolí aktuálnej polohy vozidla.
- Vyberte odpočívadlo. Zobrazí sa adresa odpočívadla.
- Spustíte výpočet trasy (→ strana 237). Odpočívadlo sa vytýči ako cieľ alebo ako najbližší cieľ zastávky.
- **Ak už existujú štyri ciele zastávok:** pri kontrolnej otázke vyberte **Áno**. Odpočívadlo sa zapíše do prehľadu trasy. Cieľ zastávky 4 sa vymaže. Spustí sa navádzanie do cieľa.

Zobrazenie uloženej trasy na mape

Podmienky

- K multimediálnemu systému je pripojené zariadenie USB s uloženými trasami.
- Trasa v dátovom formáte GPS Exchange (.gpx) je uložená v priečinku Routes.

Multimediálny systém:

  **» Navigácia** **»**  **Kam?**
» ULOŽENÉ TRASY

- Vyberte trasu.
- Vyberte **Zobraziť na mape**.
- Podľa potreby posúvajte mapu (→ strana 252).



Spustenie navádzania po uloženej trase

Podmienky

- K multimediálnemu systému je pripojené zariadenie USB s uloženými trasami.
- Trasa v dátovom formáte GPS Exchange (.gpx) je uložená v priečinku Routes.

Multimediálny systém:

  **» Navigácia** **»**  **Kam?**
» ULOŽENÉ TRASY

- Vyberte trasu.
- Vyberte možnosť **Spustiť navádz. do cieľa od začiatku trasy** alebo **Spustiť navádz. do cieľa od aktuál. polohy**. Spustí sa navádzanie do cieľa.
-  V ponuke možno trasu uložiť pomocou  (→ strana 237).

Zaznamenanie trasy

Podmienky

- K multimediálnemu systému je pripojené zariadenie USB.

Multimediálny systém:

  **» Navigácia**  **Kam?**

» ULOŽENÉ TRASY

▶ Spustenie zaznamenávania: vyberte **Spustiť zaznamenávanie novej trasy**.

Zobrazí sa červený symbol zaznamenávania.

Trasa sa uloží v zariadení USB.

▶ Zastavenie zaznamenávania: vyberte **Ukončiť zaznamenávanie**.

Uloženie zaznamenatej trasy

Podmienky

- K multimediálnemu systému je pripojené zariadenie USB.

Multimediálny systém:

  **» Navigácia**  **Kam?**

» ULOŽENÉ TRASY

▶ Vyberte trasu.

▶ Vyberte .

▶ Vyberte **Uložiť medzi „Posledné ciele“**.

Trasa je uložená v pamäti Posledné ciele a odtiaľ ju možno vyvolať na účely navádzania do cieľa.

Úprava uloženej trasy

Podmienky

- K multimediálnemu systému je pripojené zariadenie USB s uloženými trasami (→ strana 278).

Multimediálny systém:

  **» Navigácia**  **Kam?**

» ULOŽENÉ TRASY

▶ Trasu vyberte pomocou .

▶ **Zadanie názvu:** vyberte **Zmena názvu**.

▶ Zadajte názov.

▶ Vyberte **OK**.

alebo

▶ Ak ste zmenili názov, stlačte tlačidlo .

▶ Vyberte **Áno**.

▶ **Vymazanie trasy:** vyberte **Vymazať**.

▶ Vyberte **Áno**.

Navádzanie do cieľa

Poznámky o navádzaní do cieľa

▲ VÝSTRAHA Nebezpečenstvo odpútania pozornosti v dôsledku obsluhovania integrovaných komunikačných zariadení počas jazdy

Obsluha vo vozidle integrovaných komunikačných zariadení počas jazdy môže odpútať vašu pozornosť od dopravného diania. Okrem toho by ste mohli stratiť kontrolu nad vozidlom.

▶ Tieto zariadenia obsluhujte len vtedy, ak to dovoľuje dopravná situácia.

▶ Ak to nie je možné, vozidlo zastavte, pričom dbajte na bezpečnosť premávky, a potrebné zadania urobte až po zastavení vozidla.

Pri obsluhu multimediálneho systému dodržte zákonné ustanovenia krajiny, v ktorej sa práve nachádzate.

Navádzanie do cieľa sa spustí po vypočítaní trasy.

Úpravy cestnej premávky vždy majú prednosť pred jazdnými pokynmi multimediálneho systému.

Jazdné pokyny sú:

- hlasové navigačné pokyny
- grafické znázornenia navádzania
- odporúčania na výber jazdných pruhov

Ak sa neriadite jazdnými pokynmi, alebo ak opustíte vypočítanú trasu, systém automaticky vypočíta novú trasu.

Jazdné pokyny by v nasledujúcich situáciách mohli byť v rozpore so skutočnou dopravnou situáciou:

- Vedenie trasy je zmenené.
- Smer premávky na jednosmernej komunikácii bol zmenený.

Počas jazdy preto dbajte na aktuálne úpravy cestnej premávky aj na aktuálnu dopravnú situáciu.

Trasa by sa v nasledujúcich situáciách mohla líšiť od ideálnej trasy:

- práce na ceste
- neúplné digitálne kartografické dáta

Poznámky o prijíme signálu GPS

Správne fungovanie navigačného systému je okrem iného závislé aj od prijímu signálu GPS.

V určitých situáciách by príjem signálu GPS mohol byť zhoršený, rušený alebo dokonca nemožný, napríklad v tuneloch alebo vo viacpodlažných garážach.

Prehľad jazdných manévrov

Jazdné manévry sa znázorňujú pri týchto zobrazeniach:

- detailné zobrazenie križovatky
Zobrazenie sa objavuje pri prechádzaní vozidla cez križovatky.
- trojrozmerný obraz
Zobrazenie sa objavuje pri prechádzaní vozidla cez komunikácie bez križovatiek, napríklad v oblasti diaľničných výjazdov a rozštepových križovatiek.



Detailné zobrazenie križovatky s nadchádzajúcim jazdným manévrom (ilustračný príklad)

- 1 Momentálna vzdialenosť po bod manévru
- 2 jazdný manéver
- 3 Aktuálna poloha vozidla
- 4 Bod manévru

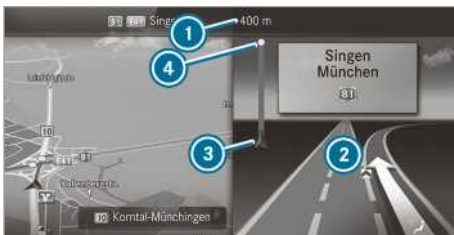

Trojrozmerný obraz nadchádzajúceho jazdného manévru (ilustračný príklad)

- 1 Momentálna vzdialenosť po bod manévru
- 2 jazdný manéver
- 3 Aktuálna poloha vozidla
- 4 Bod manévru

Jazdné manévry sa skladajú z troch fáz:

- Fáza prípravy

Ak je medzi jazdnými manévrami dostatok času, multimediálny systém vás pripraví na blížiaci sa jazdný manéver. Zaznie hlasový navigačný pokyn, napríklad „Prepare to turn right“ (Ondelho odbočte doprava).

Mapa sa zobrazí na celej ploche displeja.

V stavovom riadku sa zobrazujú tieto údaje: informácia o smere alebo názov komunikácie, na ktorú treba odbočiť, a vzdialenosť po bod manévru.

- Fáza ohlásenia

Multimediálny systém ohlási blížiaci sa jazdný manéver, napríklad formou hlasového pokynu „Please turn right in 100 m“ (Po 100 metroch (300 stopách) odbočíte doprava).

Zobrazenie je rozdelené na dve časti. Vľavo sa zobrazí mapa, vpravo detailné znázornenie križovatky alebo trojrozmerný obraz blížiaceho sa jazdného manévru.

- Fáza manévru

Multimediálny systém ohlási bezprostredne nasledujúci jazdný manéver, napríklad formou hlasového pokynu „Please turn right now“ (Teraz odbočte doprava).

Zobrazenie je rozdelené na dve časti.

Jazdný manéver sa uskutoční, keď sa vzdialenosť po bod manévru 4 zníži na hodnotu 0 m a symbol aktuálnej polohy vozidla 3 dosiahne bod manévru 4.

Po skončení jazdného manévru sa aktivuje celoplošné zobrazenie mapy.

- i Jazdné manévry sa zobrazujú aj na združenom displeji.

Prehľad odporúčaní na výber jazdných pruhov

Zobrazenie sa objaví v prípade komunikácií s viacerými jazdnými pruhmi.

Ak digitálna mapa obsahuje príslušné dáta, multimediálny systém môže zobrazovať odporúčania na výber jazdných pruhov.



- ❶ Odporúčaný jazdný pruh (biela šípka, na modrom podklade)
- ❷ Možné jazdné pruhy (biele šípky)
- ❸ Neodporúčané jazdné pruhy (sivé šípky)

Vysvetlivky k zobrazeným jazdným pruhom:

- Odporúčaný jazdný pruh ❶
V tomto jazdnom pruhu možno absolvovať najbližší aj nasledujúci jazdný manéver.
- Možný jazdný pruh ❷
V tomto jazdnom pruhu možno absolvovať len najbližší jazdný manéver.
- Neodporúčaný jazdný pruh ❸
Ak nezmeníte jazdný pruh, absolvovanie najbližšieho jazdného manéveru v tomto jazdnom pruhu nie je možné.

Počas jazdného manéveru môžu pribudnúť nové jazdné pruhy.

- ❶ Odporúčania na výber jazdných pruhov možno zobraziť aj na združenom displeji.
- ❶ Služba Aktuálne informácie o premávke nie je dostupná vo všetkých krajinách.

Využitie diaľničných informácií

Podmienky

- Možnosť **Informácie o diaľniciach** je zapnutá (→ strana 253).



Počas jazdy po diaľnici sa v prehľade zobrazujú bližšie sa diaľničné zariadenia ❶ a využiteľné servisné zariadenia ❷. Môžu to byť napríklad

čerpacie stanice, parkoviská, odpočívadlá alebo diaľničné výjazdy.

- ▶ **Rozbalenie zobrazenia:** vyberte . Položky sú usporiadané podľa zväčšujúcej sa vzdialenosti od aktuálnej polohy vozidla.
- ▶ **Zbalenie zobrazenia:** klepnite na mapu.

alebo

- ▶ **Využitie diaľničných informácií:** vyberte položku.
- ▶ Ak je k dispozícii viac servisných zariadení, v zozname vyberte jedno servisné zariadenie. Zobrazí sa cieľová adresa a poloha na mape.
- ▶ Spustíte výpočet trasy (→ strana 237).

alebo

- ▶ Spustíte vyhľadávanie bodu záujmu v okolí polohy.

alebo

- ▶ Využite ďalšie funkcie, napríklad uloženie cieľovej adresy servisného zariadenia.

Využívanie rýchleho prístupu pre cieľ, alternatívne trasy a body záujmu

Podmienky

- Na rýchly prístup boli konfigurované kategórie bodov záujmu (→ strana 235).



- ▶ Ak je aktivované navádzanie do cieľa, vyberte ❶. Zobrazí sa adresa cieľa alebo najbližšieho cieľa zastávky.

Využitie alternatívnej trasy

- ▶ Vyberte **Alternatívna trasa**. Zobrazenie trás závisí od nastavenia, ktoré ste zvolili v nastaveniach trasy. Trasy sú očíslované.
- ▶ Vyberte alternatívnu trasu.

Určenie bodu záujmu ako cieľ zastávky

- ▶ Vyberte symbol kategórie, napríklad symbol pre parkovisko.

- ▶ V zozname vyberte bod záujmu. Výber sa uskutoční na trase. Zobrazí sa cieľová adresa. Teraz sa môže vypočítať trasa.
- ▶ **Ak sa na rýchly prístup využívajú kategórie bodov záujmu:** vyberte jednu z prehľadávaných polôh **V okolí**, **V okolí cieľa** alebo **Na trase**.
- ▶ V zozname vyberte bod záujmu.

alebo

- ▶ Do vyhľadávacieho poľa zadajte hľadajúcu položku a aktivujte filtrovanie zoznamu.
- ▶ V zozname vyberte bod záujmu. Zobrazí sa cieľová adresa. Teraz sa môže vypočítať trasa.

Uloženie aktuálnej polohy vozidla

- ▶ Vyberte **Uložiť polohu**. Aktuálna poloha vozidla je uložená v pamäti posledných cieľov.

Dosiahnutie cieľa

Pri dosiahnutí cieľa sa zobrazí cieľová vlajka . Navádzanie do cieľa je skončené.

Po dosiahnutí cieľa zastávky sa zobrazí cieľová vlajka zastávky s číslom cieľa zastávky . Navádzanie do cieľa pokračuje.

Zapnutie/vypnutie hlasových navigačných pokynov

- ▶ **Vypnutie:** počas hlasového navigačného pokynu stlačte ovládač hlasitosti na volante alebo tlačidlo / na multimediálnom systéme (→ strana 216). Zobrazí sa hlásenie **Hovorené navigačné pokyny sú vypnuté**.

alebo

- ▶ Vytvoľte zobrazenie ponuky navigácie (→ strana 231).
- ▶ Vyberte . Symbol sa zmení na symbol .
- ▶ **Zapnutie:** vyberte . Prehrá sa aktuálny hlasový navigačný pokyn. Symbol sa zmení na symbol .

Túto funkciu môžete pridať medzi obľúbené položky do kategórie Navigácia a neskôr ju môžete vyvolať.

Zapnutie alebo vypnutie hlasových navigačných pokynov počas telefonátov

- ▶ Stlačte tlačidlo na volante.

alebo

- ▶ Dlhو stlačte tlačidlo / na multimediálnom systéme.

alebo

- ▶ Na multimediálnom displeji klepnite na .
- ▶ Vyberte **Nastavenia**.
- ▶ Vyberte **Systém**.
- ▶ Vyberte **Audio**.
- ▶ Vyberte **Navig. hlásenia a hlásenia dopr. vysielania**.
- ▶ Funkciu **Navigačné pokyny počas telefonátu** môžete zapnúť alebo vypnúť. Ak je možnosť zapnutá, tlačidlo s displejom je aktivované.
- ▶ **Zatvorenie ponuky:** vyberte .

Nastavenie hlasitosti hlasových navigačných pokynov

Multimediálny systém:

- ▶ ▶ **Nastavenia** ▶ **Systém**
- ▶ **Audio**
- ▶ **Navig. hlásenia a hlásenia dopr. vysielania**
- ▶ Vyberte **Hlasitosť navigač. pokynov**.
- ▶ Nastavte hlasitosť.

Aktívne navádzanie do cieľa

- ▶ Počas hlasového navigačného pokynu otáčajte ovládač hlasitosti na volante.

alebo

- ▶ Kolískový prepínač hlasitosti na multimediálnom systéme potlačte smerom hore alebo dolu.

Zapnutie alebo vypnutie zníženia hlasitosti počas hlasového navigačného pokynu

- ▶ Stlačte tlačidlo na volante.

alebo

- ▶ Dlhو stlačte tlačidlo / na multimediálnom systéme.
- ▶ Na multimediálnom displeji klepnite na .
- ▶ Vyberte **Nastavenia**.
- ▶ Vyberte **Systém**.
- ▶ Vyberte **Audio**.
- ▶ Funkciu **Stíšenie audia** môžete zapnúť alebo vypnúť.

Opakovanie hlasových navigačných pokynov



Podmienky

- Trasa existuje.

- Navádzanie do cieľa je aktívne.

Multimediálny systém:

→ Navigácia

- ▶ Vyberte .
 - ▶ Vyberte .
- Aktuálny hlasový navigačný pokyn sa zopakuje.
-  Túto funkciu môžete pridať medzi obľúbené položky do kategórie Navigácia a neskôr ju môžete vyvolať.

Zrušenie navádzania do cieľa

Podmienky

- Trasa existuje.
- Navádzanie do cieľa je aktívne.

- ▶ Vyvolajte zobrazenie ponuky navigácie.
- ▶ V ponuke navigácie vyberte  (→ strana 232).

Navádzanie do cieľa mimo cesty – prehľad

Cieľ mimo cesty je súčasťou digitálnej mapy. Mapa neobsahuje žiadnu cestu, ktorá by viedla do tohto cieľa.

Ciele mimo cesty môžete zadať na mape, pomocou zemepisných súradníc alebo pomocou trojslovnnej adresy. Navádzanie do cieľa funguje čo najdlhšie pomocou navigačných hlasových pokynov a grafických znázornení navádzania po cestách, ktoré sú pre multimediálny systém známe.

Krátko pred dosiahnutím poslednej známej polohy na mape zaznie hlasový pokyn, napríklad „Please follow the arrow on the display“ (Sledujte smerovú šípku). Zobrazí sa smerová šípka so vzdušnou vzdialenosťou do cieľa.

Navádzanie do cieľa z polohy v teréne – prehľad

Pri polohe mimo cesty sa vozidlo aktuálne nachádza v oblasti digitálnej mapy mimo dostupných ciest.

Na začiatku navádzania do cieľa sa zobrazia:

- hlásenie o tom, že cesta nie je zaznamenaná
- smerová šípka, ktorá ukazuje smer vzdušnej čiary do cieľa

Keď vozidlo opäť dosiahne cestu, ktorú multimediálny systém pozná, navádzanie do cieľa pokračuje zvyčajným spôsobom.

Terén počas navádzania do cieľa – prehľad

Skutočný priebeh cesty sa môže líšiť od údajov na digitálnej mape, napríklad v dôsledku stavebných prác na ceste. V takých prípadoch multimediálny systém prechodne nedokáže priradiť aktuálnu polohu vozidla k digitálnej mape. Vozidlo sa nachádza v polohe mimo cesty.

Ak sa vozidlo nachádza v teréne, zobrazia sa tieto indikácie:



- hlásenie o tom, že cesta nie je zaznamenaná
- smerová šípka, ktorá ukazuje smer vzdušnej čiary do cieľa

Keď vozidlo opäť dosiahne cestu, ktorú multimediálny systém pozná, navádzanie do cieľa pokračuje zvyčajným spôsobom.

Cieľ

Uloženie aktuálnej polohy vozidla

Multimediálny systém:

-  ▶ Navigácia ▶  ▶ Poloha
- ▶ Vyberte **Uložiť polohu**.
Aktuálna poloha vozidla je uložená v pamäti posledných cieľov.

Pomocou rýchleho prístupu



- ▶ Ak je aktivované navádzanie do cieľa, vyberte . Zobrazí sa adresa cieľa alebo najbližšieho cieľa zastávky.
- ▶ Vyberte **Uložiť polohu**.

Úprava posledných cieľov

Podmienky

- Na úpravu návrhov cieľov: je zapnutá možnosť **Povolíť navrhované ciele** (→ strana 218).
- Multimediálny systém nazbieral dostatok údajov na to, aby zobrazil návrhy cieľa.

Multimediálny systém:

→  » Navigácia »  Kam?
 » POSLEDNÉ CIELE

Upraviť možno tieto ciele:

- ciele
- návrhy cieľa

► **Nezobrazovať návrh cieľa:** pre návrh cieľa vyberte .

► Vyberte **Neposkytovať návrhy**.

Uloženie posledného cieľa ako obľúbenú položku

① Cieľ môžete po uložení vyvolať prostredníctvom obľúbených položiek (→ strana 219).

► Pre cieľ vyberte .

► Vyberte  **Uložiť ako obľúbenú položku**.

► **Uloženie ako obľúbenú položku:** vyberte **Uložiť ako obľúbenú položku**.

► **Uloženie ako domácu adresu:** vyberte **Uložiť ako „Domov“**.

► **Uloženie ako pracovnú adresu:** vyberte **Uložiť ako „Práca“**.

Vymazanie posledného cieľa

► **Vymazanie cieľa:** na zobrazenie posledného cieľa vyberte .

► Vyberte **Vymazať**.

► Vyberte **Áno**.

► **Vymazanie všetkých cieľov:** vyberte .

► Vyberte **Vymazať všetky**.

► Vyberte **Áno**.

Navádzanie do cieľa s aktuálnymi dopravnými hláseniami

Dopravné informácie – prehľad

① Služby nie sú dostupné vo všetkých krajinách.

Dopravné hlásenia sa prijímajú prostredníctvom týchto služieb:

- informácie o premávke, aktuálne
- FM RDS-TMC

Súčasnú vyžívanie oboch služieb nie je možné.

Aktuálne informácie o premávke alebo informácie služby FM RDS-TMC sú označené symbolom.

① Hlásenia nebezpečenstiev sa prijímajú prostredníctvom služby Komunikácia automobilu s okolím.

① Odlišnosti medzi prijatými dopravnými hláseniami a skutočnou dopravnou situáciou nie sú vylúčené.

Užitočné informácie o službe Aktuálne informácie o premávke:

- Aktuálne dopravné hlásenia sa prijímajú prostredníctvom internetového pripojenia (vo vybraných krajinách).
- Dopravná situácia sa aktualizuje v pravidelných krátkych časových intervaloch.
- Predplatená služba je vo vybraných krajinách bezplatná počas prvých troch rokov od dátumu výroby vozidla.
Informácie o predplatnom obsahujú aktuálny stav (→ strana 249).

Registrácia služby Aktuálne informácie o premávke:

- Služba musí byť zaregistrovaná v autorizovanom servise Mercedes-Benz (→ strana 249); takto sa zaistiť bezplatné využívanie počas troch rokov.

Údaje o polohe vozidla sa pravidelne odosielajú spoločnosti Daimler AG. Tam sa údaje neodkladne anonymizujú a sú postúpené poskytovateľovi dopravných údajov. Na základe týchto údajov sa do vozidla odosielajú dopravné hlásenia, ktoré sú relevantné z hľadiska aktuálnej polohy vozidla. Vozidlo súčasne plní aj úlohu snímača plynulosti premávky a pomáha zvyšovať kvalitu dopravných hlásení.

Ak nechcete odosielať údaje o polohe vozidla, máte tieto možnosti:

- Službu deaktivujete na portáli Mercedes PRO connect.
- Službu si dajte deaktivovať v autorizovanom servise Mercedes-Benz.

Užitočné informácie o dopravnom vysielaní FM RDS-TMC:

- Rozhlasová stanica s funkciou FM RDS-TMC vysielala spolu s rozhlasovým programom aj dopravné hlásenia.
- Dopravné vysielanie FM RDS-TMC nie je dostupné vo všetkých krajinách.

Zobrazenie informácií o predplatnom pre službu Aktuálne informácie o premávke

Podmienky

- Vozidlo je vybavené službou Aktuálne informácie o premávke.

Multimediálny systém:

   Navigácia   Doprava

▶ **Manuálne zobrazenie:** vyberte [Predplatné služby Live Traffic Information](#).

Zobrazí sa logo poskytovateľa dopravných údajov a stav predplatného. Predplatné je buď platné, alebo vypršalo.

Hlásenie o vypršaní predplatného sa zobrazí automaticky:

- jeden mesiac pred dátumom skončenia platnosti
- jeden týždeň pred dátumom skončenia platnosti
- v deň skončenia platnosti

 Keď sa skončí platnosť predplatného, vo vybraných krajinách je k dispozícii kanál s dopravným spravodajstvom (FM RDS-TMC). Predplatné možno predĺžiť (→ strana 249).

Registrácia služby Aktuálne informácie o premávke

Podmienky

- Vozidlo je vybavené službou Aktuálne informácie o premávke.
- Máte vytvorený používateľský účet na internetovej stránke Mercedes PRO.

Služba Aktuálne informácie o premávke musí byť zaregistrovaná. Takto sa zaistí plná trojročná doba platnosti registrácie.

▶ **Používateľský účet na portáli Mercedes PRO** si vytvorte na adrese: <http://www.mercedes.pro>. Nato potrebujete platnú e-mailovú adresu.

▶ Vozidlo zadajte s využitím identifikačného čísla (VIN).

▶ **Registrácia v autorizovanom servise Mercedes-Benz:** spárovanie dajte urobiť v autorizovanom servise Mercedes-Benz.

Predĺženie predplatného služby Aktuálne informácie o premávke

Podmienky

- Vozidlo je vybavené službou Aktuálne informácie o premávke.

- Máte vytvorený používateľský účet na internetovej stránke Mercedes PRO.

- ▶ Vyvolajte internetovú stránku Mercedes PRO.
- ▶ Vyvolajte používateľský účet Mercedes PRO.
- ▶ Prostredníctvom priradeného vozidla prejdite do online obchodu služby Mercedes PRO connect.
- ▶ Vyberte predplatné na využívanie služby Aktuálne informácie o premávke.
- ▶ Vyberte čas predĺženia predplatného.
- ▶ Produkt vložte do nákupného košíka.
- ▶ Potvrďte všeobecné aj mimoriadne podmienky používania. Služba Aktuálne informácie o premávke zostáva aktivovaná na zvolený čas predĺženia. Dátum predĺženia je začiatkom času platnosti.

Zobrazenie dopravných informácií

Podmienky

- Zobrazenie [Doprava](#) je zapnuté (→ strana 250).
- Sú zapnuté tieto dopravné zobrazenia (→ strana 250):

[Dopravné udalosti](#)

[Plynulá doprava](#)

[Spomalenie](#)

Multimediálny systém:

 

▶ Vyberte [Navigácia](#).

Na mape sa zobrazia tieto dopravné informácie:

- Dopravné udalosti, napríklad:
 - staveniská
 - uzávierky komunikácií
 - výstražné hlásenia

Symboly dopravných udalostí na trase sa pri aktívnom navádzaní do cieľa zobrazujú farebne. Mimo trasy sa zobrazujú nasivo.

- Symboly výstražných hlásení:
 - symbol 
 - dopravné upozornenia, napríklad pri približovaní vozidla ku koncu dopravnej zácpy

Ak sa vozidlo na trase približuje k nebezpečnému miestu, na mape sa zobrazí výstražné hlásenie. Okrem toho môže zaznieť výstražné hlásenie.
- Informácie o plynulosti premávky:

- úsek dopravnej zápchy (červená čiara)
- viaznuca premávka (oranžová čiara)
- hustá premávka (žltá čiara)
- premávka bez obmedzení (zelená čiara)
- Zobrazenie spomalení premávky na trase, ktoré trvajú dlhšie ako jednu minútu

Zobrazenie dopravných udalostí

Podmienky

- Zobrazenie **Dopravné udalosti** je zapnuté (→ strana 250).

Multimediálny systém:

 Navigácia  Doprava

► Vyberte **Dopravné hlásenia**.

Zoznam je zoradený podľa vzdialenosti a obsahuje prijaté dopravné udalosti.

Najprv sa zobrazia dopravné udalosti na trase.

Zobrazenie dopravnej udalosti obsahuje tieto informácie:

- číslo komunikácie
- symbol dopravnej udalosti na trase: farebný mimo trasy: sivý
- príčina
- symbol komunikácie (dopravná udalosť na trase)
- vzdialenosť od aktuálnej polohy vozidla

► Vyberte želanú dopravnú udalosť.

Zobrazia sa podrobné informácie, napríklad úsek trasy.

Zobrazenie dopravných udalostí v okolí mapy

► Na mape vyberte symbol dopravnej udalosti. Zobrazia sa podrobnosti o dopravnej udalosti.

► Vyberte .



► Vyberte **Udalosti v okolí**.

Na mape sa zobrazia symboly dopravných udalostí v okolí.

V stavovom riadku sa zobrazia informácie o dopravnej udalosti:

- symbol dopravnej udalosti
- príčina dopravnej udalosti, napríklad stavebné práce
- výstražné hlásenie (na červenom podklade)

► **Výber symbolu dopravnej udalosti:**

vyberte  alebo .

► **Výber výrezu mapy:** klepnite na dotykový displej.

alebo

► Na dotykovom ovládaní zatlačte prstom.

► Podľa potreby posúvajte mapu.

► **Späť k navigačnej mape:** klepnite na .

alebo

► Stlačte tlačidlo na dotykovom ovládaní.

Zapnutie zobrazenia dopravných informácií

Multimediálny systém:

 Navigácia 

► Zapnite funkciu **Doprava**.

Tlačidlo s displejom je aktivované.

Zapnutie dopravných udalostí, jazdy bez obmedzení a spomalenia premávky

► Vyberte **Rozšírené nastavenia**.

► Vyberte **Zobrazenie**.

► Vyberte **Prvky mapy**.

► V rubrike **DOPRAVA** zapnite položky **Dopravné udalosti**, **Plynulá doprava** a **Spomalenie**.

Ak ste prijali dopravné informácie, zobrazujú sa dopravné udalosti ako napríklad staveniská, uzávierky komunikácií, oblastné hlásenia (napr. hmla) a výstražné hlásenia.

Zobrazí sa spomalenie premávky na aktuálnej trase. Pritom sa zohľadňujú spomalenia premávky, ktoré trvajú dlhšie ako jednu minútu.

Zobrazenie oblastných hlásení

Multimediálny systém:

 Doprava

► Vyberte **Dopravné hlásenia pre oblasti**.

Zobrazia sa oblastné hlásenia, napríklad o hmle alebo hustom daždi.

► Vyberte oblastné hlásenie.

Zobrazia sa podrobnosti.

Prevzatie odporúčania obchádzky po opýtaní

Podmienky

- V ponuke **DYNAM. NAVÁDZ. DO CIEĽA** je zapnutá • možnosť **Po opýtaní** (→ strana 238).
- Navádzanie do cieľa je aktívne.
- Pre aktuálnu trasu existujú dopravné hlásenia.

Ak systém určí novú trasu s kratším časom jazdy, zobrazí sa aktuálna trasa aj nová trasa.

-  Ak máte otvorenú inú aplikáciu, zobrazí sa oznámenie. Potvrďte oznámenie.

▶ **Prevzatie novej trasy:** vyberte **Prevziať doporučenú obchádzku**.

▶ **Zachovanie aktuálnej trasy:** vyberte **Ponechať aktuálnu trasu**.

Komunikácia automobilu s okolím

Komunikácia automobilu s okolím – prehľad

Podmienky využívania komunikácie automobilu s okolím:

- Vozidlo je vybavené multimediálnym systémom s navigáciou a komunikačným modulom s aktivovanou integrovanou kartou SIM.
 - Máte používateľský účet pre oblasť služieb Mercedes PRO.
 - Služba Komunikácia automobilu s okolím je aktivovaná.
-  Služba Komunikácia automobilu s okolím je dostupná vo vybraných krajinách.

Po zapnutí zapaľovania komunikačný modul automaticky vytvorí internetové pripojenie. Ak sú k dispozícii hlásenia nebezpečenstiev, zobrazia sa po krátkom čase. V závislosti od pripojenia na mobilnú telefónnu sieť platí, že na poskytnutie daných informácií treba vyčakať jednu sekundu až jednu minútu.

Výhody komunikácie automobilu s okolím:

- Nebezpečenstvá sú identifikované automaticky vozidlom na pozadí, prípadne ich môže ohlásiť vodič. Tieto informácie sa potom odosielajú aj iným vozidlám v blízkom okolí, ktoré sú vybavené komunikáciou automobilu s okolím.
- Ak sú k dispozícii, vozidlo prijíma aktuálne a presné informácie o nebezpečných miestach v okolí aktuálnej polohy.
Vďaka tomu možno spôsob jazdy včas prispôbiť dopravnej situácii.

Využívanie komunikácie automobilu s okolím vyžaduje pravidelné odosielanie údajov o vozidle spoločnosti Daimler AG. Spoločnosť Daimler AG vykoná neodkladnú pseudonymizáciu údajov. Údaje o vozidle sa po primeranom čase (niekoľko týždňov) vymažú, ich trvalé ukladanie sa neuskutočňuje.

-  Údaje, ktoré slúžia na identifikáciu, sa pri pseudonymizácii nahradia inými údajmi. Takto je vaša identita chránená pred neoprávneným prístupom tretej strany.

Zobrazenie hlásení nebezpečenstiev

Multimediálny systém:



▶ Vyberte **Navigácia**.

Ak sú k dispozícii hlásenia nebezpečenstiev, tieto hlásenia sa zobrazia na mape.

Na mape sa zobrazujú tieto hlásenia nebezpečenstiev:

- miesta s odstavenými vozidlami (poruchy)
- dopravné nehody
- meteorologické výstrahy
- všeobecné nebezpečenstvo
- výstražný svetelný signál, ak je zapnutý
- miesta, kde sa vykonávajú stavebné úpravy

Zobrazenie nie je dostupné vo všetkých krajinách a regiónoch.

V Spolkovej republike Nemecko je zobrazenie aktuálne dostupné v Hesensku.

-  Ak sa vozidlo približuje k nebezpečnému miestu, hlasový výstup „Traffic incident ahead“ (Dopravná udalosť pred vami) sa aktivuje od rýchlosti jazdy 60 km/h. Hlasový výstup sa neaktivuje pri meteorologických výstrahách.

Odosielanie hlásení nebezpečenstiev

Vozidlo odosiela automaticky rozpoznané hlásenia nebezpečenstiev.

▶ **Odoslanie hlásení nebezpečenstiev na podnet vodiča:** ak je zobrazená mapa, kliknite na multimediálny displej. Zobrazí sa ponuka navigácie.

▶ Vyberte .

▶ Vyberte **Nahlásiť dopravnú udalosť**. Zobrazí sa kontrolná otázka.

▶ Vyberte **Áno**. Zobrazí sa hlásenie **Ďakujeme za vašu pomoc pri prevencii nehôd!**

Mapa a kompas

Nastavenie mierky mapy

Multimediálny systém:

  **» Navigácia**

Zväčšenie

► Keď sa zobrazí mapa, prstom dvakrát krátko po sebe klepnite na multimediálny displej, alebo

► Na multimediálny displej priložte dva prsty a potom ich rozťahnite.

Zmenšenie

► Dvoma prstami klepnite na multimediálny displej, alebo

► Na multimediálny displej priložte dva prsty a potom ich pritiahnite k sebe.

i Mernú jednotku mierky mapy môžete nastaviť (→ strana 228).

Posúvanie mapy

Multimediálny systém:

  **» Navigácia**

► Keď sa zobrazí mapa, na dotykovom displeji pohnite prstom ľubovoľným smerom.

Ak ste posunuli mapu, v stavovom riadku sa objavia napríklad tieto informácie:

- Zobrazí sa vzdialenosť od aktuálnej polohy vozidla.
- Zobrazia sa informácie o momentálnej polohe na mape, napríklad názov ulice.

K dispozícii máte tieto funkcie:

- výber cieľa na mape (→ strana 237)
- výber bodu záujmu (→ strana 235)
- zobrazenie dopravných udalostí na mape (→ strana 250)

Táto funkcia nie je dostupná vo všetkých krajinách.

► **Vrátenie mapy do aktuálnej polohy vozidla:** klepnite na symbol .

Otáčanie mapy

► Na multimediálny displej priložte dva prsty a otočte nimi smerom doľava alebo doprava.

Výber orientácie mapy

Multimediálny systém:

  **» Navigácia** 

► **Rozšírené nastavenia**

► Vyberte **Zobrazenie**.

► Vyberte **Orientácia mapy**.

► Vyberte želanú možnosť.

Bod ● ukazuje aktuálne nastavenie.

K dispozícii máte tieto možnosti:

- možnosť **2D v smere jazdy**: znázornenie mapy je dvojrozmerné a mapa je orientovaná v smere jazdy
- možnosť **2D s orientáciou na sever**: znázornenie mapy je dvojrozmerné a mapa je orientovaná na sever
- možnosť **3D**: znázornenie mapy je trojrozmerné a mapa je orientovaná v smere jazdy

alebo

► **Pomocou rýchleho prístupu:** na mape opakovane klepnite na symbol kompasu .

Zobrazenie sa mení v poradí **3D, 2D v smere jazdy** a **2D s orientáciou na sever**.

Ak posuniete mapu, môžete prepínať medzi možnosťami **3D** a **2D s orientáciou na sever**.

Výber symbolov bodov záujmu pri zobrazení mapy

Multimediálny systém:

  **» Navigácia** 

Body záujmu sú napríklad čerpacie stanice a hotely. Tieto ciele možno na mape zobraziť v podobe symbolov. Všetky body záujmu nie sú všade dostupné.

Osobné body záujmu sú ciele, ktoré ste uložili napríklad na zariadení USB.

i Zobrazovanie symbolov bodov záujmu na mape môžete zapnúť alebo vypnúť ako obľúbenú položku.

► **Zapnutie/vypnutie pomocou rýchleho prístupu:** ak je k dispozícii funkcia **Symboly mimoriad. cieľov**, môžete ju zapnúť alebo vypnúť.

Symboly bodov záujmu sa na mape zobrazujú v závislosti od zvolených kategórií.

alebo

► **Zapnutie/vypnutie v ponuke:** vyberte **Rozšírené nastavenia**.

► Vyberte **Zobrazenie**.

- ▶ Vyberte **Prvky mapy**.
- ▶ Vyberte **Symboly mimoriad. cieľov**. Zobrazí sa ponuka **SYMBOLY MIMOR. CIEĽOV**.
- ▶ Funkciu **Zobrazíť mimoriadne ciele** môžete zapnúť alebo vypnúť.

Výber kategórií

- ▶ V ponuke vyberte **SYMBOLY MIMOR. CIEĽOV Všetky kategórie**.
- ▶ Funkciu **Zobrazíť všetky** môžete zapnúť alebo vypnúť. Ak je táto možnosť zapnutá, na mape sa zobrazujú symboly bodov záujmu všetkých kategórií.

alebo

- ▶ Vyberte kategórie a podkategórie (ak existujú).
- ▶ Kategórie môžete zapnúť alebo vypnúť. Na mape sa zobrazia symboly bodov záujmu z vybraných kategórií.

Výber kategórií osobných bodov záujmu

- ▶ V ponuke vyberte **SYMBOLY MIMOR. CIEĽOV Osobné mimoriadne ciele**.
- ▶ Vyberte niektorú kategóriu.
- ▶ Funkciu **Zobrazíť na mape** môžete zapnúť alebo vypnúť. Ak je zobrazenie zapnuté a vozidlo sa blíži k osobnému bodu záujmu z tejto kategórie, systém môže vydať vizuálne a zvukové upozornenie.
- ▶ **Upozornenie pri priblížení:** vyberte kategóriu alebo osobný bod záujmu.
- ▶ Funkcie **Vizuálne upozornenie** a **Akustické upozornenie** môžete zapnúť alebo vypnúť.

Zapnutie/vypnutie kategórií na rýchly prístup

- ▶ Želanú kategóriu môžete zapnúť alebo vypnúť v ponuke **SYMBOLY MIMOR. CIEĽOV**.

Resetovanie zobrazenia symbolov bodov záujmu

- ▶ V ponuke vyberte **SYMBOLY MIMOR. CIEĽOV Resetovať mimor. ciele**. Nastavenia sa resetujú na hodnoty štandardných nastavení.

Výber textových informácií zobrazovaných na mape

Multimediálny systém:



- ▶ Vyberte **Zobrazenie**.
- ▶ Vyberte **Textové informácie**.
- ▶ V rubrike **PÄTA** vyberte želanú možnosť. Bod • ukazuje aktuálne nastavenie.

K dispozícii máte tieto možnosti:

- Možnosť **Aktuálna ulica**
Komunikácia, po ktorej vozidlo práve prechádza, sa zobrazí v dolnom riadku.
Keď posuniete mapu, pod zameriavacím krížom sa zobrazí názov komunikácie, názov bodu záujmu alebo názov oblasti.
- Po zvolení možnosti **Zemepisné súradnice** sa v dolnom riadku zobrazujú tieto informácie:
 - zemepisná šírka a dĺžka
 - nadmorská výška
Údaj o nadmorskej výške nemusí presne zodpovedať skutočnosti.
 - počet satelitov, z ktorých sa prijíma signál
Keď posuniete mapu, táto informácia sa nezobrazí.
- Možnosť **Žiadne**
V dolnom riadku multimediálneho displeja nie sú žiadne textové informácie.

Zapnutie/vypnutie diaľničných informácií

Multimediálny systém:



- ▶ **Pomocou rýchleho prístupu:** funkciu **Informácie o diaľniciach** môžete zapnúť alebo vypnúť. Tlačidlo s displejom je aktivované alebo vypnuté.

alebo

- ▶ **Pomocou ponuky:** vyberte **Rozšírené nastavenia**.
- ▶ Vyberte **Zobrazenie**.
- ▶ Vyberte **Textové informácie**.
- ▶ Funkciu **Informácie o diaľniciach** môžete zapnúť alebo vypnúť. Ak je tlačidlo s displejom aktivované, počas jazdy po diaľnici sa zobrazujú doplnkové informácie o blížiacich sa diaľničných zariadeniach.

niach. Môžu to byť napríklad parkoviská, odpočívadlá alebo diaľničné výjazdy.

Zobrazenie najbližšej križujúcej komunikácie

Podmienky

- Navádzanie do cieľa nie je aktívne.

Multimediálny systém:



» Rozšírené nastavenia

- ▶ Vyberte **Zobrazenie**.
- ▶ Vyberte **Textové informácie**.
- ▶ Zapnite funkciu **Najbližšia križujúca ulica**. Tlačidlo s displejom je aktivované. Ak je možnosť zapnutá a nie je aktivované navádzanie do cieľa, v hornej časti displeja sa zobrazuje názov najbližšej križujúcej komunikácie.

Zobrazenie verzie mapy

Multimediálny systém:



» Rozšírené nastavenia

- ▶ Vyberte **Zobrazenie**.
- ▶ Vyberte **Verzia mapy**. Zobrazia sa podrobné informácie.
- ① Kartografické dáta možno aktualizovať prostredníctvom služby Aktualizácia máp online v rámci balíka služieb Mercedes PRO (→ strana 255). Ak je k dispozícii nová verzia mapy, na multimediálnom displeji sa zobrazí oznámenie.
- ① Informácie o nových verziách digitálnej mapy získate v autorizovanom servise Mercedes-Benz.

Obídenie zvolenej oblasti pre trasu – prehľad

Trasa sa môže vyhnúť oblastiam, cez ktoré nechcete prechádzať.

Pri vedení trasy sa zohľadňujú diaľnice alebo viacpruhové rýchlostné komunikácie, ktoré vedú cez blokovanú oblasť.

Obídenie novej oblasti pre trasu

Multimediálny systém:



» Rozšírené nastavenia » Trasa

» Voľby vyhýbania sa » Vyhnúť sa oblastiam

- ▶ Vyberte **Vyhnúť sa novej oblasti**.
- ▶ **Spustenie funkcie na mape:** vyberte **Pomocou mapy**.

- ▶ Podľa potreby posúvajte mapu (→ strana 252).

- ▶ **Spustenie pomocou vyhľadávania cieľa:** vyberte **Pomocou zadania adresy**.

- ▶ Zadajte adresu (→ strana 233).

- ▶ V zozname vyberte cieľ a prevezmite ho pomocou **OK**. Zobrazí sa mapa.

- ▶ **Zobrazenie oblasti:** klepnite alebo zatlačte na hlavný ovládací prvok. Zobrazí sa červený pravouholník. Označuje oblasť, ktorej sa chcete vyhnúť.

- ▶ **Zmena mierky mapy:** na multimediálny displej priložte dva prsty a potom ich rozťahnite alebo pritiahnite k sebe. Mierka mapy sa zmenší alebo zväčší.

- ▶ **Určenie oblasti:** zatlačte na ovládací prvok. Oblasť je zapísaná do zoznamu.

Zmena blokovanej oblasti

Multimediálny systém:



» Rozšírené nastavenia » Trasa

» Voľby vyhýbania sa » Vyhnúť sa oblastiam

- ▶ V zozname vyberte želanú oblasť.
- ▶ Vyberte **Upraviť**.
- ▶ **Posunutie oblasti na mape:** na ovládacom prvku potiahnite prstom ľubovoľným smerom.
- ▶ **Zmena veľkosti oblasti:** klepnite na ovládací prvok alebo zatlačte na ovládací prvok.
- ▶ Na ovládacom prvku potiahnite prstom smerom hore alebo dolu.
- ▶ Klepnite na ovládací prvok alebo zatlačte na ovládací prvok.
- ▶ **Zohľadnenie oblasti pre trasu:** v zozname vyberte želanú oblasť.
- ▶ Zapnite funkciu **Vyhnúť sa oblasti**. Tlačidlo s displejom je aktivované.

Ak je aktívne navádzanie do cieľa, systém vypočíta novú trasu.

Ak ešte neexistuje trasa, nastavenie sa zohľadní pri najbližšom navádzaní do cieľa.

V nasledujúcich prípadoch by trasa mohla viesť aj cez oblasť, ktorej sa chcete vyhnúť:

- Cieľ sa nachádza v oblasti, ktorej sa chcete vyhnúť.
- Trasa obsahuje diaľnice alebo viacpruhové rýchlostné komunikácie vedúce cez oblasť, ktorej sa chcete vyhnúť.

- Neexistuje žiadna vhodná alternatívna trasa.

Vymazanie oblasti

Multimediálny systém:

- 

 >> Navigácia >>
 

 >> Rozšírené nastavenia >> Trasa

 >> Voľby vyhýbania sa >> Vyhnúť sa oblastiam

- ▶ **Vymazanie oblasti:** v zozname vyberte želanú oblasť.
- ▶ Vyberte **Vymazať**.
- ▶ Na potvrdenie kontrolnej otázky vyberte **Áno**.
- ▶ **Vymazanie všetkých oblastí:** ak sú určené minimálne dve oblasti, ktorým sa chcete vyhnúť, vyberte možnosť **Vymazať všetky**.
- ▶ Na potvrdenie kontrolnej otázky vyberte **Áno**.

Aktualizácia kartografických dát – prehľad

Aktualizácia v autorizovanom servise Mercedes-Benz

Údaje digitálnej mapy zastarávajú rovnako ako tradičné cestné mapy. Optimálne navádzanie do cieľa pri navigácii dosiahnete len s aktuálnymi kartografickými dátami. Informácie o nových verziách digitálnej mapy získate v autorizovanom servise Mercedes-Benz.

Tam si môžete dať urobiť aktualizáciu digitálnej mapy.

Aktualizácia máp online

Kartografické dáta sa aktualizujú prostredníctvom služby Aktualizácia máp online v rámci balíka služieb Mercedes PRO connect.

Služba nie je dostupná vo všetkých krajinách.

Využiť možno tieto možnosti aktualizácie:

- pre jeden región (automatická aktualizácia máp)

Na využívanie automatickej aktualizácie máp musí byť zapnuté systémové nastavenie **Automatická online aktualizácia** (→ strana 229).
- pre viac regiónov alebo pre všetky regióny (manuálna aktualizácia máp)

Kartografické dáta sa najprv stiahnu na pamäťové médium a potom sa použijú na aktualizáciu v multimediálnom systéme.

Ďalšie informácie o aktualizácii máp online:
<http://www.mercedes.pro>.

Prehľad - kartografické dáta

Pri expedícii z výrobného závodu je vozidlo vybavené kartografickými dátami. V závislosti od kra-

jiny určenia sú kartografické dáta pre váš región buď priamo nahané, alebo sú priložené na dátovom nosiči.

Ak boli kartografické dáta už nahané vo vozidle, pri opakovanom nahrávaní kartografických dát netreba zadávať kód na odblokovanie.

Pre kartografické dáta, ktoré ste obdržali na dátovom nosiči, musíte zadať priložený kód na odblokovanie.

- ⓘ Ak kartografické dáta uložíte na dátový nosič pomocou služby aktualizácie mapy online, jeho zadanie nie je nutné. Kód na odblokovanie sa pri sťahovaní uloží na dátový nosič.

Pri zadávaní kódu na odblokovanie treba dodržať tieto zásady:

- Kód na odblokovanie možno použiť len pre jedno vozidlo.
- Kód na odblokovanie je neprenosný.
- Kód na odblokovanie je šesťmiestny.

Pri nasledujúcich problémoch sa obráťte na autorizovaný servis Mercedes-Benz:

- Multimediálny systém neakceptuje kód na odblokovanie.
- Stratili ste kód na odblokovanie.

Zobrazenie kompasu

Multimediálny systém:

- 

 >> Navigácia >>
 
 >> Poloha

- ▶ Vyberte **Kompas**.

Zobrazenie kompasu obsahuje tieto informácie:

- aktuálny smer jazdy s azimutom (360-stupňový formát) a svetovou stranou
- súradnice zemepisnej dĺžky a šírky v stupňoch, minútach a sekundách
- nadmorská výška (zaokrúhlená)
- počet satelitov, z ktorých sa prijíma signál GPS

Informácie nie sú dostupné vo všetkých krajinách.

Zobrazenie funkcie Kibla

Multimediálny systém:

- 

 >> Navigácia >>
 
 >> Poloha

Táto funkcia nie je dostupná vo všetkých krajinách.

- Vyberte **Kibla**. Šípka na kompase ukazuje smer do Mekky, orientácia šípky závisí od aktuálneho smeru jazdy.

Zobrazí sa počet satelitov, z ktorých sa momentálne prijíma signál.

Automatické nastavenie mierky mapy

Multimediálny systém:

-  ► Navigácia ► 
- Rozšírené nastavenia

- Vyberte **Zobrazenie**.
- Vyberte **Orientácia mapy**.
- Zapnite funkciu **Automat. zmena veľkosti**. Tlačidlo s displejom je aktivované. Mierka mapy sa nastaví automaticky v závislosti od rýchlosti jazdy a triedy komunikácie.

- ⓘ Automaticky nastavenú mierku mapy možno manuálne zmeniť. Po niekoľkých sekundách sa táto mierka nastaví opäť automaticky.

Zobrazenie satelitnej mapy

Multimediálny systém:

-  ► Navigácia ► 
- Rozšírené nastavenia

- Vyberte **Zobrazenie**.
- Vyberte **Prvky mapy**.
- Funkciu **Satelitná mapa** môžete zapnúť alebo vypnúť. Ak je aktivované tlačidlo s displejom, satelitné mapy sa zobrazujú v mierkach od 2 km. Ak je tlačidlo s displejom vypnuté, v mierkach od 2 km do 20 km sa nezobrazujú žiadne satelitné mapy.



- ⓘ Satelitné mapy v týchto mierkach nie sú dostupné vo všetkých krajinách.

Zobrazenie informácií o počasí a zobrazenie iného obsahu mapy

Podmienky

- Máte používateľský účet pre oblasť služieb Mercedes PRO connect.
- Služba je dostupná.
- Služba bola aktivovaná.

Multimediálny systém:

-  ► Navigácia ► 
- Rozšírené nastavenia

- Vyberte **Zobrazenie**.
- Vyberte **Prvky mapy**.

- Zobrazenie posúvajte smerom hore a vyvolajte rubriku **ONLINE KARTOGRAF. OBSAH**. Zobrazia sa dostupné služby. Jednotlivé služby sú poskytované v rámci služieb Mercedes PRO connect.

- Zapnite niektorú službu, napríklad **Počasie**. Na navigačnej mape sa zobrazujú aktuálne informácie o počasí, napríklad teplota alebo oblačnosť. Informácie služieb sa nezobrazujú vo všetkých mierkach mapy, napríklad symboly počasia.

Ďalšie informácie o dostupných službách a o zobrazovaní informácií pri rôznych mierkach mapy: <http://www.mercedes.pro>

Služby nie sú dostupné vo všetkých krajinách.

Služba Parkovanie

Poznámky o službe Parkovanie

- ⚠ **VÝSTRAHA** Nebezpečenstvo nehody a zranenia pri nedodržaní maximálnej povolenej výšky pri vjazde

Ak výška vozidla prevyšuje maximálnu povolenú výšku pri vjazde do parkovacích domov a podzemných garáží, mohla by sa poškodiť strecha alebo iné časti vozidla.

Súčasne nemožno vylúčiť riziko zranenia cestujúcich.

- Pred vjazdom do parkovacieho domu alebo do podzemnej garáže bezpodmienečne venujte pozornosť tabuľke s údajom o výške pri vjazde.
- Ak vozidlo vrátane namontovaných dielov prekračuje maximálnu povolenú výšku pri vjazde, príslušnému parkovaciemu domu alebo podzemnej garáži sa vyhňte.

Služba nie je dostupná vo všetkých krajinách.

Výber možnosti parkovania

- ⓘ **POZNÁMKA** Pred výberom možnosti parkovania

Údaje sa opierajú o informácie dodávané príslušnými poskytovateľmi služieb.

Výrobca vozidiel Mercedes-Benz nepreberá žiadnu záruku za správnosť poskytnutých informácií ohľadom parkovacích domov alebo parkovacích miest.

- ▶ Vždy venujte pozornosť aj lokálnym informáciám a pomerom.

Podmienky

- Navigačné služby sú dostupné na portáli Mercedes PRO, sú objednané a aktivované. K objemu navigačných služieb patrí aj služba Parkovanie.
- Možnosť **Parkovanie** je zapnutá (→ strana 257).

Multimediálny systém:

→  ▶ Navigácia

- ▶ Na mape klepnite na **P**.
 - ▶ Vyberte želanú možnosť parkovania. Na mape sa zobrazia možnosti parkovania v okolí.
- Zobrazia sa tieto informácie (ak sú k dispozícii):
- cieľová adresa, vzdialenosť od aktuálnej polohy vozidla a čas príchodu
 - informácie o parkovacom dome/o parkovisku
- Napríklad: otváracie hodiny, parkovacie poplatky, aktuálne obsadenie, maximálny čas parkovania, **maximálna povolená výška pri vjazde**
- Údaj o maximálnej povolenej výške pri vjazde, ktorý zobrazí služba Parkovanie, nemôže nahradiť sledovanie skutočných pomerov vodičom.
- dostupné možnosti platby (Mercedes pay, mince, bankovky, platobná karta)

- podrobnosti o parkovacích tarifách
- počet voľných parkovacích miest
- typ platby (napr. v automate)
- služby/zariadenia v rámci možnosti parkovania
- telefónne číslo

▶ Spustíte výpočet trasy (→ strana 237).

Okrem toho možno vybrať aj tieto funkcie (ak sú k dispozícii):

- vyhľadávanie bodov záujmu v okolí polohy
- uloženie cieľa
- telefonické spojenie s cieľom
- zdieľanie cieľa prostredníctvom krátkodosahovej komunikácie (NFC) alebo kódu QR
- vyvolanie internetovej adresy
- zobrazenie cieľa na mape

Zobrazenie možností parkovania na mape

Podmienky

- Navigačné služby sú dostupné na portáli Mercedes PRO, sú objednané a aktivované. K objemu navigačných služieb patrí aj služba Parkovanie.

Multimediálny systém:

→  ▶ Navigácia ▶ 

- ▶ Zapnite funkciu **Parkovanie**. Tlačidlo s displejom je aktivované. Zobrazia sa možnosti parkovania v okolí aktuálnej polohy vozidla.

Telefón

Telefónia

Ponuka telefónu – prehľad

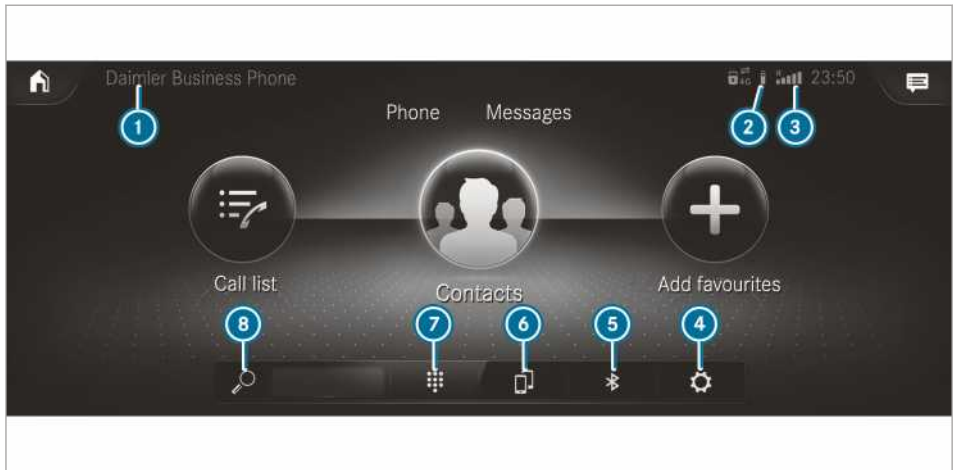

- ① Názov aktuálne pripojeného mobilného telefónu/mobilného telefónu v popredí (režim dvoch telefónov) v rámci funkcie Bluetooth®
- ② Stav batérie pripojeného mobilného telefónu
- ③ Úroveň signálu mobilnej telefónnej siete
- ④ Možnosti
- ⑤ Správca zariadení
- ⑥ Výmena mobilného telefónu (režim dvoch telefónov)
- ⑦ Numerická klávesnica
- ⑧ Vyhľadávanie kontaktu

Prehľad profilov Bluetooth®

Profil Bluetooth® použitého mobilného telefónu	Funkcia
PBAP (Phone Book Access Profile)	Kontakty sa automaticky zobrazujú na displeji multimediálneho systému
MAP (Message Access Profile)	Možno využívať funkcie správ

Režimy prevádzky telefónu – prehľad

K dispozícii máte tieto režimy telefónu:

- Mobilný telefón je k multimediálnemu systému pripojený cez rozhranie Bluetooth® (→ strana 259).
- K multimediálnemu systému sú cez rozhranie Bluetooth® pripojené dva mobilné telefóny (režim dvoch telefónov).
 - S mobilným telefónom v popredí možno využívať všetky funkcie multimediálneho systému.

- S mobilným telefónom v pozadí možno prijímať prichádzajúce volania a správy. Mobilný telefón v popredí a v pozadí môžete kedykoľvek zameniť (→ strana 260).

- ① Funkcie Bluetooth® audio možno bez ohľadu na to využívať na ľubovoľnom mobilnom telefóne (→ strana 278).

Upozornenia týkajúce sa telefónie

⚠ VÝSTRAHA Nebezpečenstvo odpútania pozornosti v dôsledku obsluhovania integrovaných komunikačných zariadení počas jazdy

Obsluha vo vozidle integrovaných komunikačných zariadení počas jazdy môže odpútať vašu pozornosť od dopravného diania. Okrem toho by ste mohli stratiť kontrolu nad vozidlom.

- ▶ Tieto zariadenia obsluhujte len vtedy, ak to dovoľuje dopravná situácia.
- ▶ Ak to nie je možné, vozidlo zastavte, pričom dbajte na bezpečnosť premávky,

a potrebné zadania urobte až po zastavení vozidla.

▲ VÝSTRAHA Nebezpečenstvo odpútania pozornosti v dôsledku obsluhovania mobilných komunikačných zariadení počas jazdy

Obsluha komunikačných zariadení počas jazdy by mohla odpútať pozornosť od dopravného diania. Okrem toho by ste mohli stratiť kontrolu nad vozidlom.

► Tieto zariadenia obsluhujte len vtedy, keď vozidlo stojí.

Pri používaní mobilných komunikačných zariadení v interiéri vozidla dodržte zákonné ustanovenia krajiny, v ktorej sa práve nachádzate. Ďalšie informácie získate v autorizovanom servise Mercedes-Benz alebo na internete na adrese: <http://www.mercedes-benz.com/connect>

Informácie o telefónii

V nasledujúcich situáciách nemožno počas jazdy vylúčiť zrušenie hovoru:

- V danej oblasti nie je k dispozícii dostatočné pokrytie signálom siete.
- Prechádzate z oblasti jednej vysielacej/prijímacej stanice do druhej a v tejto oblasti nie je voľný hovorový kanál.
- Použitá karta SIM nie je kompatibilná s dostupnou sieťou.
- Mobilný telefón s duplicitnou kartou SIM je do siete prihlásený súčasne aj prostredníctvom druhej karty SIM.

Multimediálny systém podporuje technológiu HD Voice®, čo umožňuje dosiahnuť lepšiu zvukovú kvalitu hovoru. Mobilné telefóny aj mobilní operátori účastníkov hovoru musia podporovať technológiu HD Voice®.

Zvuková kvalita hovoru sa môže meniť v závislosti od kvality spojenia.

Pripojenie mobilného telefónu

Podmienky

- Na mobilnom telefóne je zapnutá funkcia Bluetooth® (pozri návod príslušného výrobcu).
- Na multimediálnom systéme je zapnutá funkcia Bluetooth® (→ strana 226).

Multimediálny systém:



Vyhľadanie mobilného telefónu

- Vyberte **Pripojiť nové zariadenie**.

Pripojenie mobilného telefónu (autorizácia pomocou párovania Secure Simple Pairing)

- Vyberte mobilný telefón.
- Na displeji multimediálneho systému aj na mobilnom telefóne sa zobrazí kód.
- **Kódy sa zhodujú:** na mobilnom telefóne potvrďte kód.
- Ak chcete autorizovať starší mobilný telefón, na mobilnom telefóne aj na multimediálnom systéme zadajte 1-miestny až 16-miestny číselný kód.
- V multimediálnom systéme možno autorizovať maximálne 15 mobilných telefónov. Opätovné pripojenie autorizovaných mobilných telefónov je automatické.
- Pripojený mobilný telefón možno využívať aj ako audiozariadenie Bluetooth® (→ strana 278).

Pripojenie druhého mobilného telefónu (režim dvoch telefónov)

Podmienky

- K multimediálnemu systému je cez rozhranie Bluetooth® už pripojený aspoň jeden mobilný telefón.

Multimediálny systém:



- Vyberte **Pripojiť nové zariadenie**.
- Vyberte mobilný telefón.
- Vyberte **S <Mobile phone>**.
Zvolený mobilný telefón sa pripojí k multimediálnemu systému.

Funkcie mobilných telefónov v režime dvoch telefónov

Prehľad funkcií

Funkcie mobilného telefónu v popredí	Funkcie mobilného telefónu v pozadí
Plný rozsah funkcií	Prichádzajúce volania a správy

Zámena mobilného telefónu (režim dvoch telefónov)

Multimediálny systém:



- ▶ Vyberte .

V nasledujúcich vedľajších ponukách možno vzájomne zameniť dva pripojené mobilné telefóny:

- kontakty
- zoznam volaní
- správy

Po zámene mobilných telefónov v niektorej z vedľajších ponúk sa mobilný telefón v popredí nahradí telefónom z pozadia.

Zmena funkcie mobilného telefónu

Multimediálny systém:



Aktivovanie funkcie

- ▶ V riadku jedného mobilného telefónu vyberte sivý symbol.
Aktivuje sa príslušná funkcia.

Deaktivovanie funkcie

- ▶ **Ak je aktívna jedna funkcia:** v riadku jedného mobilného telefónu vyberte farebný symbol.
Mobilný telefón sa odpojí od multimediálneho systému.
- ▶ **Ak je aktívnych viac funkcií:** v riadku jedného mobilného telefónu vyberte farebný symbol.
Príslušná funkcia sa deaktivuje.

Zmena mobilného telefónu

Multimediálny systém:



- ▶ **Nie je k dispozícii žiadny autorizovaný telefón:** vyberte **Pripojiť nové zariadenie**.
- ▶ Vyberte mobilný telefón.
- ▶ **Nový autorizovaný mobilný telefón:** numerický kód potvrdíte na mobilnom telefóne.

Používanie v režime jedného telefónu

- ▶ Vyberte **Iba Device_name**.
Nový autorizovaný mobilný telefón sa pripojí v režime jedného telefónu.

Ak bol mobilný telefón už autorizovaný a bol pripojený v režime jedného telefónu, opäť sa pripojí v režime jedného telefónu.

Ak bol mobilný telefón už autorizovaný a bol pripojený v režime dvoch telefónov v kombinácii s iným mobilným telefónom, v budúcnosti sa pripojí v režime jedného telefónu.

Používanie v režime dvoch telefónov

- ▶ Vyberte **S <Mobile phone>**.
Nový autorizovaný mobilný telefón sa v kombinácii s vybraným mobilným telefónom pripojí v režime dvoch telefónov.

Ak bol mobilný telefón už autorizovaný a bol pripojený v režime jedného telefónu, v budúcnosti sa v kombinácii s vybraným mobilným telefónom pripojí v režime dvoch telefónov.

Ak bol mobilný telefón predtým pripojený v kombinácii s iným mobilným telefónom, toto pripojenie sa zruší.

Odpojenie mobilného telefónu/zrušenie autorizácie

Multimediálny systém:



- ▶ V riadku mobilného telefónu vyberte .
- ▶ **Odpojenie:** vyberte **Odpojiť**.
Pri ďalšom naštartovaní vozidla je možné, že sa mobilný telefón opäť automaticky pripojí.
- ▶ **Zrušenie autorizácie:** vyberte **Zrušiť autorizáciu**.

Informácie o krátkodosahovej komunikácii (NFC)

Krátkodosahová komunikácia (NFC) umožňuje bezkontaktný prenos dát na krátke vzdialenosti alebo (opätovné) pripojenie mobilného telefónu k multimediálnemu systému.

Nasledujúce funkcie sú dostupné bez potreby autorizácie mobilného telefónu:

- prenos adresy URL alebo kontaktu s cieľom zobrazenia na displeji multimediálneho systému (pozri návod výrobcu na obsluhu)
- nastavenie prístupových údajov siete WLAN vo vozidle prostredníctvom systémových nastavení (→ strana 227)

Ďalšie informácie nájdete na stránke: <http://www.mercedes-benz.com/connect>

Používanie mobilného telefónu s využitím krátkodosahovej komunikácie (NFC)

Podmienky

- Na mobilnom telefóne je zapnutá krátkodosahová komunikácia NFC (pozri návod príslušného výrobcu).

- Displej mobilného telefónu je zapnutý a odblokovaný (pozri návod príslušného výrobcu).

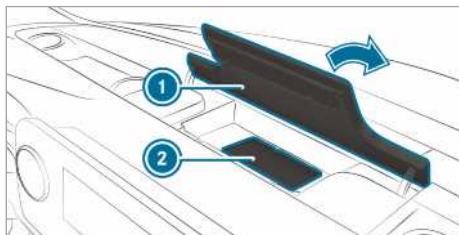

- ▶ Otvorte klapku odkladacieho priečinka ❶ nad multimediálnym displejom.
- ▶ **Pripojenie mobilného telefónu:** rozhranie NFC na mobilnom telefóne (pozri návod príslušného výrobcu) priložte k odkladacej podložke ❷ alebo mobilný telefón položte na odkladaciu podložku.
- ▶ Riadte sa ďalšími pokynmi na pripojenie mobilného telefónu, ktoré sa zobrazia na multimediálnom displeji. Pripojenie mobilného telefónu v režime jedného telefónu (→ strana 259). Pripojenie mobilného telefónu v režime dvoch telefónov (→ strana 259).
- ▶ **Zmena mobilného telefónu:** oblasť NFC na mobilnom telefóne (pozri návod príslušného výrobcu) priložte k odkladacej podložke alebo mobilný telefón položte na odkladaciu podložku.
- ▶ Riadte sa ďalšími pokynmi na zmenu mobilného telefónu v režime jedného telefónu alebo v režime dvoch telefónov (→ strana 260), ktoré sa zobrazia na multimediálnom displeji.
- ▶ V prípade potreby potvrdte pokyny na mobilnom telefóne (pozri návod príslušného výrobcu).

Ďalšie informácie nájdete na stránke: <http://www.mercedes-benz.com/connect>

Nastavenie hlasitosti príjmu a vysielania

Podmienky

- Je pripojený mobilný telefón (→ strana 259).

Multimediálny systém:



Táto funkcia umožňuje dosiahnuť optimálnu zvukovú kvalitu hovoru.

- ▶ Vyberte **Hlasitosť**.
- ▶ Nastavte **Hlasitosť príjmu signálu** a **Hlasitosť vysiel. signálu**.

Viac o odporúčanej hlasitosti príjmu a vysielania: <http://www.mercedes-benz.com/connect>

Nastavenie vyzváňacieho tónu

Multimediálny systém:



- ❶ Uvedomte si, že na prispôsobenie hlasitosti príjmu a vysielania treba zvoliť príslušný mobilný telefón.
- ▶ Vyberte **Zvonenia**.
- ▶ Nastavte vyzváňací tón.
- ❶ Ak mobilný telefón podporuje prenos vyzváňacieho tónu, namiesto vyzváňacieho tónu vozidla zaznieva vyzváňací tón mobilného telefónu.

Spustenie/zastavenie rozpoznávania reči mobilným telefónom

Podmienky

- Mobilný telefón v popredí je pripojený k multimediálnemu systému (→ strana 259).

Spustenie rozpoznávania reči mobilným telefónom

- ▶ Na multifunkčnom volante stlačte tlačidlo a podržte ho dlhšie ako jednu sekundu. Môžete využívať rozpoznávanie reči mobilným telefónom.

Zastavenie rozpoznávania reči mobilným telefónom

- ▶ Stlačte tlačidlo alebo na multifunkčnom volante.
- ❶ Ak je mobilný telefón pripojený prostredníctvom integrácie smartfónu, spustí sa, prípadne sa zastaví rozpoznávanie reči týmto mobilným telefónom.

Volania

Telefonovanie

Multimediálny systém:



Iniciovanie volania zadaním čísla

- ▶ Vyberte .
- ▶ Zadajte číslo.

- Vyberte . Nadviaže sa telefonické spojenie.

Prijatie volania

- Vyberte  **Prijat.**

Odmietnutie volania





- Vyberte  **Odmietnuť.**

Skončenie hovoru

- Vyberte .

Aktivovanie funkcií počas volania

Počas volania máte k dispozícii tieto funkcie:

-  **Ukončiť volanie**
-  **Vypnúť mikrofón**
-  **Numerická klávesnica** (na poslanie tónov DTMF)
-  **Pridať volanie**
-  **Reprodukovať cez telefón** (hovor v režime hlasitého hovoru sa prepne na mobilný telefón)

- Vyberte želanú funkciu.

Vedenie hovoru s viacerými účastníkmi

Podmienky

- Je nadviazaný aktívny hovor (→ strana 261).
- Okrem toho je nadviazaný aj ďalší hovor.

Prepínanie medzi hovormi

- Vyberte želaný kontakt. Zvolený hovor je aktívny. Druhý hovor sa podrží.

Aktivovanie podržaného hovoru

- Vyberte kontakt podržaného hovoru.

Vedenie konferenčného hovoru

- Vyberte  **Vytvoriť konfer. hovor.** Nový účastník hovoru sa zahrnie do konferencie.

Skončenie aktívneho hovoru

- Vyberte  **Ukončiť volanie.**
- i** Na niektorých mobilných telefónoch sa podržaný hovor aktivuje hneď po skončení aktívneho hovoru.

Prijatie/odmietnutie čakajúceho volania

Podmienky

- Je nadviazaný aktívny hovor (→ strana 261).

Ak vediete hovor a súčasne prichádza nové volanie, na displeji sa zobrazí upozornenie.

V závislosti od mobilného telefónu a mobilného operátora počujete tón čakajúceho hovoru.

V režime dvoch telefónov: ak volanie prichádza na druhý (ešte neaktívny) mobilný telefón, počujete aj signálny tón.

- Vyberte  **Prijat.** Prichádzajúce volanie je aktívne.

Ak je k multimediálnemu systému pripojený len jeden mobilný telefón, predchádzajúci hovor sa podrží.

Ak počas hovoru v režime dvoch telefónov prijmete volanie na druhom mobilnom telefóne, existujúci hovor sa ukončí.

- Vyberte  **Odmietnuť.**

- i** Funkcia a správanie závisia od mobilného operátora aj od mobilného telefónu (pozrite návod príslušného výrobcu).

Kontakty

Informácie o ponuke kontaktov

Ponuka kontaktov obsahuje všetky kontakty z existujúcich dátových zdrojov, napríklad z mobilného telefónu alebo z dátového nosiča.

V závislosti od zdroja údajov máte k dispozícii tento počet kontaktov:

- trvale uložené kontakty: 3 000 položiek
- kontakty načítané z mobilného telefónu: 5 000 položiek na mobilný telefón

V otvorenej ponuke kontaktov možno iniciovať tieto akcie:

- telefonovanie, napríklad iniciovanie volania s kontaktom (→ strana 263)
- navigovanie (→ strana 236)
- napísanie správy (→ strana 266)
- ďalšie možnosti (→ strana 264)

Ak je mobilný telefón pripojený k multimediálnemu systému (→ strana 259) a súčasne je zapnuté automatické načítanie kontaktov (→ strana 263), automaticky sa zobrazia kontakty z mobilného telefónu.

Multimediálny systém dokáže zobrazovať návrhy (→ strana 218), ktoré vychádzajú z často využívaných kontaktov a z prichádzajúcich alebo odchádzajúcich volaní. Tie sa zobrazujú v hornej časti zoznamu kontaktov.

Stiahnutie kontaktov z mobilného telefónu

Multimediálny systém:



- ▶ Zvoľte pripojený mobilný telefón.
- ▶ Vyberte **Kontakty a zoznam volaní**.

Automaticky

- ▶ Zapnutie možnosti **Automaticky synchronizovať kontakty**: aktivujte symbol LED.

Manuálne

- ▶ Vypnutie možnosti **Automaticky synchronizovať kontakty**: deaktivujte symbol LED.
- ▶ Vyberte **Synchronizovať kontakty**.

Vyvolanie kontaktu

Multimediálny systém:



Pri vyhľadávaní kontaktov máte k dispozícii tieto možnosti:

- vyhľadávanie podľa iniciálok
- vyhľadávanie podľa mena
- vyhľadávanie podľa telefónneho čísla
- ▶ Do vyhľadávacieho poľa zadajte príslušné znaky.
- ▶ Vyberte želaný kontakt.
Zobrazia sa podrobnosti o kontakte.

Kontakt môže obsahovať tieto podrobnosti:

- telefónne čísla
Telefónne čísla možno uložiť ako globálne obľúbené položky (→ strana 219).
- navigačné adresy
- zemepisné súradnice
- internetová adresa
- e-mailové adresy
- vzťah (ak je určený)
- informácie o službách aplikácie Messenger

Zmena formátu mien kontaktov

Multimediálny systém:



- ▶ Vyberte **Všeobecné nastavenia**.
- ▶ Vyberte **Formát mena**.

K dispozícii máte tieto možnosti:

- **Priezvisko, krstné meno**
- **Priezvisko Krstné meno**
- **Krstné meno Priezvisko**

- ▶ Vyberte želanú možnosť.

Importovanie kontaktov – prehľad

Kontakty z rôznych zdrojov

Zdroj	Podmienky
Zariadenie USB	Zariadenie USB je pripojené k prípojke USB.
Pripojenie Bluetooth®	Ak systém podporuje posielanie elektronických vizitiek cez rozhranie Bluetooth®, elektronické vizitky vCards možno prijímať napríklad prostredníctvom mobilného telefónu alebo notebookov. Na multimediálnom systéme aj na príslušnom zariadení musí byť aktivované rozhranie Bluetooth® (pozrite návod príslušného výrobcu).

Importovanie kontaktov do ponuky kontaktov

Multimediálny systém:



- ▶ ▶ **Importovať kontakty**
- ▶ Vyberte želanú možnosť.

Uloženie kontaktu z mobilného telefónu

Multimediálny systém:



- ▶ V riadku kontaktu z mobilného telefónu () vyberte .
- ▶ Vyberte .
- ▶ Vyberte **Uložiť vo vozidle**.
- ▶ Vyberte **Áno**.
Kontakt, ktorý je uložený v multimediálnom systéme, je označený symbolom .

Zavolanie na číslo kontaktu

Multimediálny systém:



- ▶ Vyberte **Vyhľadať kontakt**.
- ▶ Do vyhľadávacieho poľa zadajte príslušné znaky.

- ▶ Vyberte želaný kontakt.
- ▶ Vyberte telefónne číslo.
- ▶ Nadviaže sa telefonické spojenie.

Výber ďalších možností v ponuke kontaktov

Multimediálny systém:



- ▶ V riadku kontaktu vyberte
- ▶ Vyberte

V závislosti od uložených údajov máte na výber tieto možnosti:

- **Pridať hlasový záznam/Vymazať hlasový záznam**
- **Určiť vzťah/Odstrániť vzťah**
- **Odoslať tóny DTMF** (pri čísle s tónmi DTMF)
Funkcia je dostupná počas aktívneho volania.
- ▶ Vyberte želanú možnosť.

Výber možností pre návrhy v ponuke kontaktov

Podmienky

- Je vytvorený profil (→ strana 217).
- Nastavenie **Povolíť návrhy kontaktov** je zapnuté (→ strana 218).

Multimediálny systém:



- ▶ Vyberte **Zoznam volaní**.
 - ▶ V riadku navrhnutého kontaktu vyberte
- Na výber máte tieto možnosti:
- **Uložiť ako obľúbenú položku**
Návrhy sa ukladajú ako globálne obľúbené položky a objavujú sa na domovskej obrazovke.
 - **Neposkytovať návrhy**
 - ▶ Vyberte želanú možnosť.

Vymazanie kontaktov

Podmienky

- Kontakty sú uložené vo vozidle.
- S cieľom vymazať jeden kontakt bol tento kontakt manuálne nainportovaný do vozidla.

Multimediálny systém:



Vymazanie všetkých kontaktov

- ▶ Vyberte

- ▶ Vyberte **Všeobecné nastavenia**.
- ▶ Vyberte **Vymazať kontakty**.
- ▶ Vyberte želanú možnosť.

Vymazanie jedného kontaktu

- ▶ Vyberte
- ▶ V riadku kontaktu vyberte
- ▶ Vyberte
- ▶ Vyberte **Vymazať kontakt**.
- ▶ Vyberte **Áno**.

Uloženie kontaktu ako obľúbenú položku

Multimediálny systém:

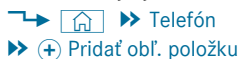

- ▶ Vyberte želaný kontakt.
- ▶ V riadku kontaktu vyberte
- ▶ Vyberte telefónne číslo.
Kontakt sa uloží v prehľade ponuky telefónu ako obľúbená položka.

Vymazanie obľúbenej položky v prehľade ponuky telefónu

Multimediálny systém:



- ▶ V prehľade ponuky telefónu vyberte obľúbenú položku (→ strana 264).
- ▶ Dlhو zatlačte na obľúbenú položku.
- ▶ Vyberte **Vymazať**.
- ▶ Vyberte **Áno**.

Vymazanie všetkých obľúbených položiek

- ▶ Na multimediálnom displeji klepnite na
- ▶ Vyberte **Telefón**.
- ▶ Vyberte
- ▶ Zvoľte pripojený telefón.
- ▶ Vyberte **Kontakty a zoznam volaní**.
- ▶ Vyberte **Chcete vymazať všetky obľúbené položky?**.
- ▶ Vyberte **Áno**.

Zoznam volaní

Zoznam volaní – prehľad

Skutočnosť, či váš mobilný telefón podporuje alebo nepodporuje profil Bluetooth® PBAP, môže mať rôzny vplyv na znázornenie a funkcie zoznam volaní.

Ak mobilný telefón podporuje profil Bluetooth® PBAP:

- Zoznamy volaní z mobilného telefónu sa zobrazujú na displeji multimediálneho systému.
- Pri pripájaní mobilného telefónu treba prípadne potvrdiť aj pripojenie prostredníctvom profilu Bluetooth® PBAP.

Ak mobilný telefón nepodporuje profil Bluetooth® PBAP:

- Ak sa vo vozidle uskutočnili volania, multimediálny systém vytvorí vlastný zoznam volaní.
- Tento zoznam volaní nie je synchronizovaný so zoznamami volaní v mobilnom telefóne.

Na základe často využívaných kontaktov, ako aj na základe prichádzajúcich a odchádzajúcich volaní môže multimediálny systém zobrazovať návrhy (→ strana 218). Tie sa zobrazujú v hornej časti zoznamu volaní.

Iniciovanie volania zo zoznamu volaní

Multimediálny systém:

➤ Telefón

- ▶ Vyberte Zoznam volaní.
- ▶ Vyberte položku.
- ▶ Nadviaže sa telefonické spojenie.

Vyvolanie ďalších možností v zozname volaní

Multimediálny systém:

➤ Telefón

- ▶ Vyberte Zoznam volaní.
- ▶ Ak už sú uložené kontakty: v riadku niektorej položky vyberte . Zobrazia sa možnosti.
- ▶ Ak nie sú uložené kontakty: vyberte .

Výber možností pre návrhy v zozname volaní

Podmienky

- Je vytvorený profil (→ strana 217).
- Nastavenie **Povolíť návrhy kontaktov** je zapnuté (→ strana 218).

Multimediálny systém:

➤ Telefón

- ▶ Vyberte Zoznam volaní.
- ▶ V riadku navrhutej položky vyberte . Na výber máte tieto možnosti:
 - **Uložiť ako obľúbenú položku**

- **Neposkytovať návrhy**

▶ Vyberte želanú možnosť.

Vymazanie zoznamu volaní

Multimediálny systém:

➤ Telefón ➤

- ▶ Zvoľte pripojený mobilný telefón.
- ▶ Vyberte **Kontakty a zoznam volaní**.
- ▶ Vyberte **Vymazať zoznam volaní**.
- ▶ Vyberte **Áno**.

Táto funkcia je dostupná len v prípade, ak váš mobilný telefón nepodporuje profil Bluetooth® PBAP.

SMS

Prehľad funkcií správ

V ponuke správ môžete prijímať a odosielať správy SMS.

Ak pripojený mobilný telefón podporuje profil Bluetooth® MAP, na multimediálnom systéme môžete využívať funkcie správ.

Bližšie informácie o nastaveniach a podporovaných funkciách mobilných telefónov Bluetooth® získate v autorizovanom servise Mercedes-Benz alebo na internete na adrese: <http://www.mercedes-benz.com/connect>

Po pripojení k multimediálnemu systému treba na niektorých mobilných telefónoch urobiť ďalšie nastavenia (pozri návod príslušného výrobcu).

Nastavenie zobrazovaných správ

Multimediálny systém:

➤ Telefón ➤

- ▶ Zvoľte pripojený mobilný telefón.
- ▶ Vyberte **Zobrazenie správ**.

Na výber máte tieto možnosti:

- **Všetky správy**
- **Nové a neprečítané správy**
- **Správy počas jazdy**
- **Vyp.** (funkcia správ nie je k dispozícii)

▶ Vyberte želané nastavenie.

Čítanie správ

Multimediálny systém:

➤ Telefón ➤ Správy

▶ Vyberte históriu správ s jedným kontaktom.

Využitie funkcie predčítavania

- ▶ Vyberte želanú správu.

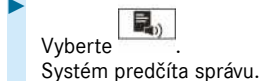

Diktovanie a odoslanie novej správy

Podmienky

- Je vytvorené internetové pripojenie.

Multimediálny systém:



- ▶ Vyberte novú správu .

Pridanie príjemcu

- ▶ Vyberte .
- ▶ Vyberte želaný kontakt.

Diktovanie textu

- ▶ Vyberte .
- Spustí sa funkcia Diktovanie.
- ▶ Povedzte text správy.
Po spracovaní nahovorenej správy sa táto správa zobrazí ako text.

Odoslanie správy

- ▶ Vyberte **Odoslať**.

- ⓘ Ak vozidlo stojí, na napísanie správy môžete použiť klávesnicu. Na použitie klávesnice nie je potrebné internetové pripojenie.

Odpovedanie na správu v rámci histórie správ

Multimediálny systém:



- ▶ Vyberte históriu správ s jedným kontaktom.
- ▶ Vyberte .
- Spustí sa funkcia Diktovanie.
- ▶ Povedzte text správy.
Po spracovaní nahovorenej správy sa táto správa zobrazí ako text.
- ▶ Vyberte **Odoslať**.

Využívanie predlohy na písanie správ

Multimediálny systém:



Využitie predlohy na novú správu

- ▶ Vyberte novú správu .
- ▶ Príjemcu pridajte pomocou .

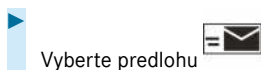

Odpoveď na správu s využitím predlohy

- ▶ Vyberte históriu správ s jedným kontaktom.

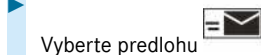
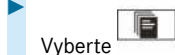

Poslanie správy ďalej

Multimediálny systém:



- ▶ Vyberte históriu správ s jedným kontaktom.
- ▶ Dlhšie podržte prst na želejnej správe.
- ▶ **Poslanie správy ďalej:** vyberte **Poslať ďalej**.

Zavolanie odosielateľovi správy

Multimediálny systém:



- ▶ Vyberte históriu správ s jedným kontaktom.
- ▶ Vyberte .
- ▶ Vyberte **Volajte**.

Použitie telefónneho čísla alebo adresy URL zo správy SMS

Podmienky

- Na vyvolanie adresy URL je vytvorené internetové pripojenie.

Multimediálny systém:



- ▶ Vyberte históriu správ s jedným kontaktom.
- ▶ V správe vyberte telefónne číslo alebo adresu URL.
Pri vybraní adresy URL sa otvorí internetový prehliadač.
Pri vybraní telefónneho čísla máte k dispozícii tieto možnosti:
 - **Volajte**
 - **Napísať novú SMS**
- ▶ Vyberte želanú možnosť.

Vymazanie správy

Multimediálny systém:



- ▶ Vyberte želaný kontakt.
- ▶ Dlhšie podržte prst na želejnej správe.

- **Vymazanie správy:** vyberte [Vymazať](#).

Apple CarPlay™

Apple CarPlay™ – prehľad

⚠ VÝSTRAHA Nebezpečenstvo odpútania pozornosti informačnými systémami a komunikačnými zariadeniami

Obsluha integrovaných informačných systémov a komunikačných zariadení počas jazdy by mohla odpútať vašu pozornosť od dopravného diania. Okrem toho by ste mohli stratiť kontrolu nad vozidlom.

- Tieto zariadenia obsluhujte len vtedy, ak to dovoľuje dopravná situácia.
- Ak to nie je možné, vozidlo zastavte, pričom dbajte na bezpečnosť premávky, a potrebné zadania urobte až po zastavení vozidla.

Pri obsluhu multimediálneho systému dodržte zákonné ustanovenia krajiny, v ktorej sa práve nachádzate.

Platforma Apple CarPlay™ umožňuje využívanie funkcií iPhone® prostredníctvom multimediálneho systému. Na obsluhu slúži dotyková obrazovka, dotykové ovládanie alebo hlasové ovládanie Siri®. Hlasové ovládanie môžete aktivovať dlhým stlačením tlačidla  na multifunkčnom volante.

Pri využívaní platformy Apple CarPlay™ prostredníctvom hlasového ovládania možno multimediálny systém naďalej ovládať prostredníctvom systému LINGUATRONIC (→ strana 195).

Prostredníctvom platformy Apple CarPlay™ možno k multimediálnemu systému pripojiť vždy len jeden mobilný telefón.

Aj v režime dvoch telefónov platí, že pri využívaní platformy Apple CarPlay™ možno cez rozhranie Bluetooth® pripojiť k multimediálnemu systému vždy len jeden ďalší mobilný telefón.

Dostupnosť platformy Apple CarPlay™ sa môže líšiť v závislosti od krajiny.

Za aplikáciu aj za súvisiace služby a obsah je zodpovedný príslušný poskytovateľ služby.

Informácie o platforme Apple CarPlay™

Počas využívania platformy Apple CarPlay™ nie je pre použitý iPhone® k dispozícii zdrojové médium iPod®.

Aktívne môže byť vždy len jedno navádzanie po trase. Ak na mobilnom telefóne spustíte funkciu

navádzania po trase, pričom v multimediálnom systéme je už aktivované navádzanie po trase, toto navádzanie sa ukončí.



Pripojenie iPhone® prostredníctvom platformy Apple CarPlay™

Podmienky

- Na svojom zariadení využívate aktuálnu verziu operačného systému (pozri návod príslušného výrobcu).
- Využívanie všetkých funkcií platformy Apple CarPlay™ je možné len v kombinácii s internetovým pripojením.
- iPhone® je pomocou vhodného kábla pripojený k prípojke USB  na multimediálnom systéme (→ strana 278).

Multimediálny systém:

-  ► [Mercedes PRO a aplikácie](#)
- [Smartfón](#) ► [Apple CarPlay](#)
- [Spustiť Apple CarPlay](#)

- Alternatívne: ak je aktivovaná platforma Apple CarPlay™ (napr. pri prehrávaní hudby alebo využívaní navigácie), aplikáciu môžete vyvolať tlačidlom  alebo  alebo  (→ strana 215).

Akceptovanie/odmietnutie ustanovení o ochrane osobných údajov

Pri prvom spustení aplikácie: zobrazí sa hlásenie s ustanoveniami o ochrane osobných údajov.

- Vyberte [Akceptovať a spustiť](#).



Ukončenie režimu Apple CarPlay™

- Stlačte tlačidlo .

- ⓘ Režim Apple CarPlay™ sa spustí automaticky po pripojení iPhone® k systému pomocou kábla. Ak pri poslednom odpojení nebola platforma Apple CarPlay™ zobrazená v popredí, pri ďalšom pripojení sa aplikácia spustí na pozadí. Platformu Apple CarPlay™ možno vyvolať prostredníctvom hlavnej ponuky.

Vyvolanie nastavení zvuku režimu Apple CarPlay™

Multimediálny systém:

-  ► [Mercedes PRO a aplikácie](#)
- [Smartfón](#) ► [Apple CarPlay](#) ► 
- Vyberte nastavenia zvuku.

Nastavenie ovládania pomocou tlačidiel aplikácie

Multimediálny systém:

- ➔  ➔ Mercedes PRO a aplikácie
- ➔ Smartfón ➔ Apple CarPlay ➔ 
- ➔ Všeobecné nastavenia

- ▶ Zapnutie možnosti **Ovládanie pomocou tlačidiel pre aplikáciu**: aktivujete symbol LED.
- ▶ Vypnutie možnosti **Ovládanie pomocou tlačidiel pre aplikáciu**: deaktivujete symbol LED.

Ukončenie režimu Apple CarPlay™

- ▶ **Ukončenie pripojenia v režime Apple CarPlay™ (pripojenie pomocou kábla)**: odpojte pripojovací kábel medzi iPhoneom® a multimediálnym systémom.

- ① Výrobca vozidiel Mercedes-Benz odporúča, aby ste s ukončením pripojenia pomocou pripojovacieho kábla počkali dovtedy, kým vozidlo nezastaví.

Android Auto

Android Auto – prehľad

▲ VÝSTRAHA Nebezpečenstvo odpútania pozornosti informačnými systémami a komunikačnými zariadeniami

Obsluha integrovaných informačných systémov a komunikačných zariadení počas jazdy by mohla odpútať vašu pozornosť od dopravného diania. Okrem toho by ste mohli stratiť kontrolu nad vozidlom.

- ▶ Tieto zariadenia obsluhujte len vtedy, ak to dovoľuje dopravná situácia.
- ▶ Ak to nie je možné, vozidlo zastavte, pričom dbajte na bezpečnosť premávky, a potrebné zadania urobte až po zastavení vozidla.

Pri obsluhu multimediálneho systému dodržte zákonné ustanovenia krajiny, v ktorej sa práve nachádzate.

Platforma Android Auto umožňuje využívanie funkcií mobilných telefónov s operačným systémom Android prostredníctvom multimediálneho systému. Na obsluhu sa používa dotyková obrazovka alebo hlasové ovládanie. Ovládanie hlasom môžete aktivovať dlhým stlačením tlačidla  na multifunkčnom volante.

Pri využívaní platformy Android Auto prostredníctvom hlasového ovládania možno multimediálny

systém naďalej ovládať prostredníctvom systému LINGUATRONIC (→ strana 195).

Prostredníctvom platformy Android Auto možno k multimediálnemu systému pripojiť vždy len jeden mobilný telefón.

Platí to aj pre režim dvoch telefónov.

Dostupnosť platformy Android Auto a aplikácií pre platformu Android Auto môže byť rôzna a závisí od konkrétnej krajiny.

Za aplikáciu aj za súvisiace služby a obsah je zodpovedný príslušný poskytovateľ služby.

Informácie o platforme Android Auto

Počas využívania platformy Android Auto nie sú k dispozícii rôzne funkcie multimediálneho systému, napríklad zdrojové médium Bluetooth® audio.

Aktívne môže byť vždy len jedno navádzanie po trase. Ak na mobilnom telefóne spustíte funkciu navádzania po trase, pričom v multimediálnom systéme je už aktivované navádzanie po trase, toto navádzanie sa ukončí.

Pripojenie mobilného telefónu prostredníctvom platformy Android Auto

Podmienky

- Mobilný telefón podporuje platformu Android Auto od verzie Android 5.0.
- Na mobilnom telefóne je nainštalovaná aplikácia pre platformu Android Auto.
- Na využívanie funkcií telefónu je potrebné, aby bol mobilný telefón pripojený k multimediálnemu systému cez rozhranie Bluetooth® (→ strana 259).
- Ak doposiaľ nebolo vytvorené žiadne pripojenie, pripojenie sa vytvorí pri použití mobilného telefónu s platformou Android Auto.
- Mobilný telefón je pomocou vhodného kábla pripojený k prípojke USB  na multimediálnom systéme (→ strana 278).
- Na využívanie všetkých funkcií platformy Android Auto je vytvorené internetové pripojenie.

Multimediálny systém:

- ➔  ➔ Mercedes PRO a aplikácie
- ➔ Smartfón ➔ Android Auto
- ➔ Spustiť Android Auto

- ▶ Alternatívne: ak je aktivovaná platforma Android Auto (napr. pri prehrávaní hudby alebo využívaní navigácie), aplikáciu môžete

vyvolať tlačidlom  alebo  alebo  (→ strana 215).

- ❗ Prvé aktivovanie platformy Android Auto na multimediálnom systéme treba z bezpečnostných dôvodov urobiť na stojacom vozidle.

Akceptovanie/odmietnutie ustanovení o ochrane osobných údajov

Zobrazí sa hlásenie s ustanoveniami o ochrane osobných údajov.

- ▶ Vyberte **Akceptovať a spustiť**.

- ❗ Prvé aktivovanie platformy Android Auto na multimediálnom systéme treba z bezpečnostných dôvodov urobiť na stojacom vozidle.

Ukončenie režimu Android Auto

- ▶ Stlačte tlačidlo .

- ❗ Režim Android Auto sa spustí automaticky po pripojení mobilného telefónu k systému nebola platforma Android Auto zobrazená v popredí, pri ďalšom pripojení sa aplikácia spustí na pozadí. Platformu Android Auto možno vyvolať prostredníctvom hlavnej ponuky.

Vyvolanie nastavení zvuku režimu Android Auto

Multimediálny systém:

- ▶  ▶ **Mercedes PRO a aplikácie**

- ▶ **Smartfón** ▶ **Android Auto** ▶ 

- ▶ Vyberte nastavenia zvuku.

Nastavenie ovládania pomocou tlačidiel aplikácie

Multimediálny systém:

- ▶  ▶ **Mercedes PRO a aplikácie**

- ▶ **Smartfón** ▶ **Android Auto** ▶ 

- ▶ **Všeobecné nastavenia**

- ▶ Zapnutie možnosti **Ovládanie pomocou tlačidiel pre aplikáciu**: aktivujte symbol LED.

- ▶ Vypnutie možnosti **Ovládanie pomocou tlačidiel pre aplikáciu**: deaktivujte symbol LED.

Ukončenie režimu Android Auto

- ▶ Odpojte pripojovací kábel medzi mobilným telefónom a multimediálnym systémom. Výrobca vozidiel Mercedes-Benz odporúča, aby ste pripojený pripojovací kábel odpájali len vtedy, keď vozidlo stojí.

Odosielané údaje o vozidle pri využívaní platforiem Android Auto a Apple CarPlay™

Prehľad odosielaných údajov o vozidle

Pri využívaní platformy Android Auto alebo Apple CarPlay™ sa definované údaje o vozidle odošlú do mobilného telefónu. To umožňuje optimálne využívanie vybraných služieb mobilného telefónu. Aktívny prístup k údajom o vozidle sa neuskutočňuje.

Prenášajú sa tieto informácie:

- stav softvéru multimediálneho systému
- identifikátor systému (anonymizovaný)

Odosielanie týchto údajov slúži na optimalizovanie komunikácie medzi vozidlom a mobilným telefónom.

S týmto cieľom a s cieľom priradenia viacerých vozidiel k mobilnému telefónu sa na náhodnom princípe vygeneruje identifikačný kód vozidla.

Tento kód nijako nesúvisí s identifikačným číslom vozidla (VIN) a vymaže sa pri resetovaní multimediálneho systému (→ strana 230).

Prenášajú sa tieto údaje o jazdnom stave:

- zaradená poloha prevodovky
- rozlíšenie medzi parkovaním, státním, rolovaním a jazdou
- denný/nočný režim združeného prístroja

Odosielanie týchto údajov slúži na prispôbenie zázornosti obsahu aktuálnej jazdnej situácie.

Prenášajú sa tieto údaje o polohe:

- súradnice
- rýchlosť jazdy
- smer podľa kompasu
- smer zrýchlenia

Tieto údaje sa odosielajú len pri aktívnej navigácii a slúžia na jej vylepšenie (napr. pri pokračovaní navigácie v tuneli).

Online funkcie a internetové funkcie

Internetové pripojenie

Informácie o internetovom pripojení

▲ VÝSTRAHA Nebezpečenstvo odpútania pozornosti informačnými systémami a komunikačnými zariadeniami

Obsluha integrovaných informačných systémov a komunikačných zariadení počas jazdy by mohla odpútať vašu pozornosť od dopravného diania. Okrem toho by ste mohli stratiť kontrolu nad vozidlom.

- ▶ Tieto zariadenia obsluhujte len vtedy, ak to dovoľuje dopravná situácia.
- ▶ Ak to nie je možné, vozidlo zastavte, pričom dbajte na bezpečnosť premávky, a potrebné zadania urobte až po zastavení vozidla.

Pri obsluhu multimediálneho systému dodržte zákonné ustanovenia krajiny, v ktorej sa práve nachádzate.

▲ VÝSTRAHA Nebezpečenstvo odpútania pozornosti v dôsledku obsluhovania mobilných komunikačných zariadení počas jazdy

Obsluha komunikačných zariadení počas jazdy by mohla odpútať pozornosť od dopravného diania. Okrem toho by ste mohli stratiť kontrolu nad vozidlom.

- ▶ Tieto zariadenia obsluhujte len vtedy, keď vozidlo stojí.

Pri používaní mobilných komunikačných zariadení v interiéri vozidla dodržte zákonné ustanovenia krajiny, v ktorej sa práve nachádzate.

Ak potrebujete vytvoriť internetové pripojenie, v závislosti od výbavy vozidla máte tieto možnosti:

- **Vozidlá vybavené komunikačným modulom:** využívanie internetu vrátane služieb Mercedes PRO connect a dátového roamingu (→ strana 270).

Dostupnosť služieb Mercedes PRO connect závisí od jednotlivých krajín. Dostupnosť služieb Mercedes PRO vo vašej krajine si môžete overiť na stránke: <http://www.mercedes.pro>

- **Vozidlá bez komunikačného modulu:**

- cez rozhranie Bluetooth® v kombinácii s mobilným telefónom schopným dátovej komunikácie (→ strana 271)
- prostredníctvom siete WLAN v kombinácii s mobilným telefónom schopným dátovej komunikácie (→ strana 270)

Počas jazdy je možné len obmedzené využívanie funkcií internetu.

Funkcia internetu prostredníctvom komunikačného modulu

Na vozidlách vybavených pevne nainštalovaným komunikačným modulom je internetové pripojenie poskytované prostredníctvom zabudovanej karty SIM.

Využívanie online funkcií prostredníctvom komunikačného modulu je podmienené splnením týchto podmienok:

- Vozidlo je vybavené pevne nainštalovaným komunikačným modulom.
- Máte vytvorený účet Mercedes PRO (→ strana 209).
- Služby Mercedes PRO connect sú aktivované a systém je v prevádzkovej pohotovosti.
- Služby Mercedes PRO connect sú aktivované pre prístup na internet.

i Podmienkou využívania internetového prehliadača, internetového rádia alebo prístupového bodu WLAN je, aby ste si od mobilného operátora kúpili objem dát. Objem dát si môžete kúpiť tak, že sa so svojím mobilným koncovým zariadením pripojíte k prístupovému bodu WLAN a zaregistrujete sa u mobilného operátora (→ strana 227).

V autorizovanom servise Mercedes-Benz sa informujte o tom, či si vo vašej krajine môžete kúpiť objem dát.

Ak máte k dispozícii objem dát, môžete využívať internetový prehliadač, internetové rádio a prístupový bod WLAN na pripojenie mobilných koncových zariadení.

Vytvorenie internetového pripojenia bez komunikačného modulu prostredníctvom siete WLAN

Podmienky

- Na multimediálnom systéme je aktivovaná funkcia WLAN (→ strana 226).
- Na externom zariadení je aktivovaná funkcia WLAN (pozri návod príslušného výrobcu).

- Prístup na internet prostredníctvom siete WLAN je odblokovaný (pozri návod príslušného výrobcu).

Internetové pripojenie prostredníctvom siete WLAN je obmedzené alebo nefunkčné v týchto situáciách:

- Mobilný telefón je vypnutý.
- Na mobilnom telefóne je deaktivované využívanie rádiového prenosu dát.
- Na multimediálnom systéme nie je zapnutá funkcia WLAN.
- Na externom zariadení nie je zapnutá funkcia WLAN.
- Na externom zariadení je deaktivovaný prístup na internet prostredníctvom siete WLAN.

Multimediálny systém:

- ↳  » Nastavenia » Systém
- » WLAN a Bluetooth » Nastavenia internetu
- » Pripojiť pomocou WLAN
- ▶ Vyberte sieť.
- ▶ Prihláste sa do siete WLAN (→ strana 226).

Vytvorenie internetového pripojenia bez komunikačného modulu cez rozhranie Bluetooth®

Podmienky

- Mobilný telefón podporuje profil Bluetooth® PAN (Personal Area Network)
- Mobilný telefón je cez rozhranie Bluetooth® pripojený k multimediálnemu systému (→ strana 259).

Internetové pripojenie cez rozhranie Bluetooth® je obmedzené alebo nefunkčné v týchto situáciách:

- Mobilný telefón je vypnutý.
- Mobilný telefón je pripojený ako prídavný telefón.
- V danej oblasti nie je dostatočné pokrytie signálom mobilnej telefónnej siete.
- Na mobilnom telefóne je deaktivované využívanie rádiového prenosu dát.
- Na multimediálnom systéme je vypnutá funkcia Bluetooth® a mobilný telefón sa má pripojiť cez rozhranie Bluetooth®.
- Na mobilnom telefóne je vypnutá funkcia Bluetooth® a mobilný telefón sa má pripojiť cez rozhranie Bluetooth®.

- Mobilná telefónna sieť alebo mobilný telefón neumožňujú súčasné využívanie telefonického pripojenia a internetového pripojenia.
- Na mobilnom telefóne nie je povolený prístup na internet cez rozhranie Bluetooth®.

Pri prvom pripojení mobilného telefónu k multimediálnemu systému cez rozhranie Bluetooth® vám pri vytvorení internetového pripojenia pomôže asistenčná funkcia.

Alternatívne možno internetové pripojenie vytvoriť aj manuálne.

Ďalšie informácie získate na stránke <http://www.mercedes-benz.com/connect> alebo v autorizovanom servise Mercedes-Benz.

Multimediálny systém:

- ↳  » Nastavenia » Systém
- » WLAN a Bluetooth » Nastavenia internetu
- » Pripojiť cez Bluetooth
- ▶ Vyberte mobilný telefón.
- ▶ Internetové pripojenie je vytvorené.



Vytvorenie automatického internetového pripojenia

Multimediálny systém:

- ↳  » Nastavenia
- » WLAN a Bluetooth » Nastavenia internetu
- ▶ Označte mobilný telefón.
- ▶ Vyberte .
- ▶ Zapnite  funkciu **Trvalé internetové spojenie**.



Zrušenie povolenia mobilného telefónu umožňujúceho prístup na internet

Multimediálny systém:

- ↳  » Nastavenia » Systém
- » WLAN a Bluetooth » Nastavenia internetu
- ▶ V riadku mobilného telefónu vyberte .
- ▶ Vyberte **Vymazať konfiguráciu**.
- ▶ Vyberte **Áno**.

Zobrazenie podrobností o mobilnom telefóne

Multimediálny systém:

- ↳  » Nastavenia » Systém
- » WLAN a Bluetooth » Nastavenia internetu
- ▶ V riadku mobilného telefónu vyberte .
- ▶ Vyberte **Podrobnosti**.

Vytvorenie internetového pripojenia

Multimediálny systém:

→ [Domov] » Mercedes PRO a aplikácie

► Vyberte napríklad [Prehliadač].

- ❗ Multimediálny systém vytvorí internetové pripojenie spravidla automaticky. Ak by multimediálny systém nebol pripojený na internet, internetové pripojenie sa vytvorí pri spustení akejkoľvek online aplikácie.

Nastavenie automatického zrušenia internetového pripojenia bez komunikačného modulu

Multimediálny systém:

→ [Domov] » Nastavenia » Systém

» WLAN a Bluetooth » Nastavenia internetu

► V riadku mobilného telefónu vyberte [>].

► Vyberte **Odpojiť pri nečinnosti**.

Na výber máte tieto možnosti:

- 5 minút
- 10 minút
- 20 minút
- **Bez obmedzenia**

► Vyberte želanú možnosť.

Stav pripojenia

Prehľad stavu pripojenia

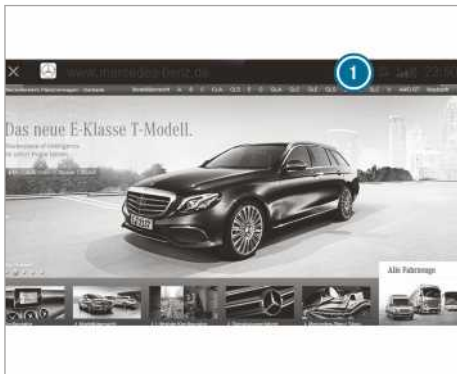

- ❗ Zobrazenie existujúceho pripojenia a úrovne prijímaného signálu komunikačného modulu alebo pripojeného zariadenia Bluetooth®

Zobrazenie stavu pripojenia

Multimediálny systém:

→ [Domov] » Nastavenia » Systém

» WLAN a Bluetooth

► Vyberte **Stav internetu**.

- ❗ Pri pripojení prostredníctvom siete WLAN alebo zariadenia Bluetooth® sa zobrazí približný objem prenesených dát. Presné hodnoty možno zistiť od mobilného operátora.
- ❗ Pri pripojení prostredníctvom komunikačného modulu sa zobrazia tieto informácie o stave:
- typ siete
 - stav online/offline

Internetový prehliadač

Vyvolanie internetovej stránky

⚠ VÝSTRAHA Nebezpečenstvo odpútania pozornosti informačnými systémami a komunikačnými zariadeniami

Obsluha integrovaných informačných systémov a komunikačných zariadení počas jazdy by mohla odpútať vašu pozornosť od dopravného diania. Okrem toho by ste mohli stratiť kontrolu nad vozidlom.

- Tieto zariadenia obsluhujte len vtedy, ak to dovoľuje dopravná situácia.
- Ak to nie je možné, vozidlo zastavte, pričom dbajte na bezpečnosť premávky, a potrebné zadania urobte až po zastavení vozidla.

Pri obsluhu multimediálneho systému dodržte zákonné ustanovenia krajiny, v ktorej sa práve nachádzate.

Multimediálny systém:

→ [Domov] » MERCEDES PRO A APLIKÁCIE

» [Prehliadač]

Vyvolanie novej internetovej stránky

► Vyberte **URL**.

► Zadajte internetovú adresu.

► Vyberte [ok].

- ❗ Počas jazdy nemožno zobraziť žiadne internetové stránky.

Vyvolanie internetovej stránky z histórie prehliadania

► Vyvolanie predchádzajúcej alebo nasledujúcej stránky: vyberte ◀ alebo ▶.

- ⓘ Dostupnosť internetového prehliadača závisí od jednotlivých krajín.
Vozidlá vybavené komunikačným modulom: podmienkou využívania internetového prehliadača je, aby ste si prostredníctvom služby Mercedes PRO alebo priamo od mobilného operátora kúpili objem dát. Objem dát si môžete kúpiť tak, že sa so svojím mobilným koncovým zariadením pripojíte k prístupovému bodu WLAN a zaregistrujete sa u mobilného operátora (→ strana 227).

Internetový prehliadač – prehľad

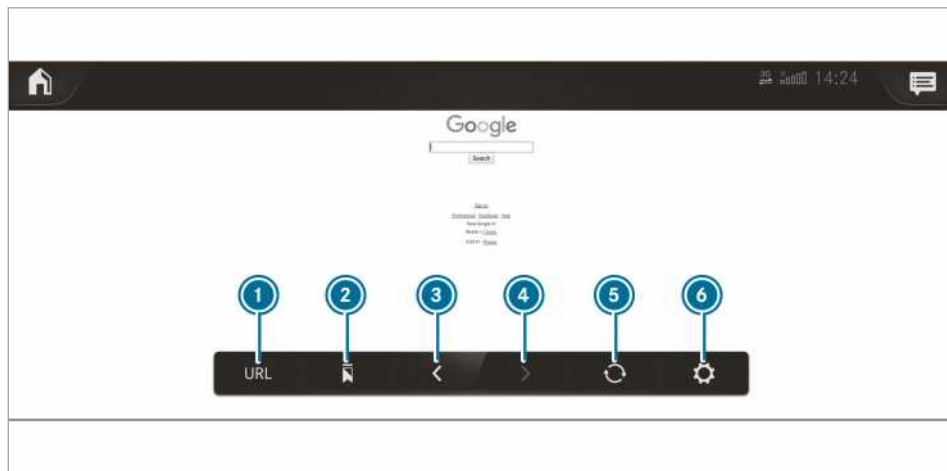

- | | |
|--------------------------------------|-----------------------------------|
| ① Zadanie adresy URL | ④ Nasledujúca internetová stránka |
| ② Záložky | ⑤ Aktualizácia/zrušenie |
| ③ Predchádzajúca internetová stránka | ⑥ Možnosti |

Vyvolanie možností internetového prehliadača

Multimediálny systém:

► ► MERCEDES PRO A APLIKÁCIE
► ► Prehliadač ► ►

Na výber máte tieto funkcie:

- Záložky
- Možnosti s týmito nastaveniami:
 - Nastavenia prehliadača
 - Vymazať údaje prehliadača

- Vyberte želanú možnosť.
► Urobte potrebné nastavenia.

Vyvolanie nastavení internetového prehliadača

Multimediálny systém:



► ► MERCEDES PRO A APLIKÁCIE
► ► Prehliadač ► ►
► ► Nastavenia prehliadača

Na výber máte tieto funkcie:

- Blokovať autom. otvárané okná
 - Aktivovať JavaScript
 - Povoľiť cookies
- Funkciu môžete zapnúť alebo vypnúť .

Vymazanie histórie prehliadania

Multimediálny systém:



-  ►► MERCEDES PRO A APLIKÁCIE
-  Prehliadač ►► 
- Vymazať údaje prehliadača

Na výber máte tieto možnosti:

- Všetky
 - Cache
 - Cookies
 - Zadané URL
 - Údaje pre formuláre
- Vyberte želanú možnosť.
 - Vyberte **Áno**.

Spravovanie záložiek

Multimediálny systém:

-  ►► MERCEDES PRO A APLIKÁCIE
-  Prehliadač
- Vyberte .

Výber záložky

- Vyberte položku.

Vytvorenie záložky

- Vyberte **Pridať aktuálnu stránku k záložkám**.
- Zadajte meno.
- Vyberte **Bestätigen** (Potvrdiť).

Upravenie záložky

- Za záložkou vyberte .
- Vyberte **Upraviť**.
- Zadajte meno.
- Vyberte **Bestätigen** (Potvrdiť).



Vymazanie záložky

- Za záložkou vyberte .

- Vyberte **Vymazať**.
- Vyberte **Áno**.

Zatvorenie internetového prehliadača

Multimediálny systém:

-  ►► MERCEDES PRO A APLIKÁCIE
-  Prehliadač
- Vyberte .

Internetové rádio**Vyvolanie internetového rádia****Podmienky**

- ⓘ Funkcia Internetové rádio je dostupná len v niektorých krajinách.
- Služba je dostupná.
- Máte predplatený objem dát.
V závislosti od krajiny si ho musíte kúpiť.
- Máte k dispozícii rýchle internetové pripojenie, ktoré je predpokladom nerušeného prenosu dát.
Dostupné služby závisia od konkrétnej krajiny.
Ak chcete získať ďalšie informácie, môžete sa obrátiť na autorizovaný servis Mercedes-Benz.

Multimediálny systém:

-  ►► **Rádio**
- Vyberte **Tuneln Radio (Rádio Tuneln)**.
Zobrazí sa ponuka Internetové rádio. Počúvate poslednú nastavenú stanicu.
- ⓘ Kvalita pripojenia závisí od príjmu signálu lokálnej mobilnej telefónnej siete.

Internetové rádio – prehľad



- | | | |
|---|------------------------|---|
| ① Doplnkové informácie o aktuálnej stanici | ③ Prenosová rýchlosť | ⑦ Prehliadanie |
| ② Indikácia v prípade pripojenia k súkromnému používateľskému kontu | ④ Možnosti | ⑧ Vyhľadávanie staníc |
| | ⑤ Obľúbené položky | ⑨ Zvolená kategória |
| | ⑥ Spustenie/zastavenie | ⑩ Poskytovateľ služby internetového rádia |

Výber a pripojenie staníc internetového rádia

Multimediálny systém:

→ → Rádio

→ Tuneln Radio (Rádio Tuneln)

- ▶ Vyberte .
- ▶ Vyberte kategóriu.
- ▶ Vyberte stanicu. Pripojenie sa vytvorí automaticky.

alebo

- ▶ Vyberte vyhľadávacie pole.
- ▶ Názov stanice zadajte pomocou zadávacieho poľa.
- ① Pri počúvaní internetového rádia sa môže prenášať veľké množstvo dát.

Uloženie/vymazanie stanice internetového rádia ako obľúbenú položku

Multimediálny systém:

→ → Rádio

→ Tuneln Radio (Rádio Tuneln)

- ▶ Vyberte stanicu.
- ▶ Vyberte .
- ▶ Zobrazí sa zoznam obľúbených položiek so všetkými uloženými stanicami.

- ▶ Vyberte **Add to Favourites** (Pridať k obľúbeným položkám).

alebo

- ▶ Vytvorte si účet u online poskytovateľa (Rádio Tuneln) a potom sa prihláste v multimediálnom systéme. Vaše obľúbené položky sa stiahnu do multimediálneho systému.

Vymazanie obľúbenej položky

- ▶ Vyberte stanicu.
- ▶ Vyberte .
- ▶ Vyberte **Delete Favourites** (Obľúbenú položku vymazať).

Nastavenie možností internetového rádia

Multimediálny systém:

→ → Rádio

→ Tuneln Radio (Rádio Tuneln) →

Na výber máte tieto možnosti:

- **Select stream** (Výber dátového toku): výber kvality dátového toku
- **Login to Tuneln account** (Prihlásenie do účtu Tuneln): prihlásenie do vášho používateľského účtu Tuneln

- **Log out of account (Odhlásenie z účtu):** odhlásenie z používateľského účtu Tuneln

► Vyberte želanú možnosť.

Vyvolanie zoznamu staníc posledných zvolených kategórií

Multimediálny systém:

→  ► Rádío

► Tuneln Radio (Rádío Tuneln)

- Zatlačte na logo aktuálnej stanice.
V závislosti od spôsobu výberu stanice sa zobrazí zoznam staníc.

Médiá

Informácie o režime médií

Informácie o podporovaných formátoch a dátových nosičoch

⚠ VÝSTRAHA Nebezpečenstvo odpútania pozornosti v dôsledku manipulácie s dátovými nosičmi

Počas jazdy si treba uvedomiť, že manipulácia s dátovými nosičmi by mohla odpútať pozornosť od dopravného diania. Okrem toho by ste mohli stratiť kontrolu nad vozidlom.

- S dátovými nosičmi manipulujte len vtedy, keď vozidlo stojí.

Multimediálny systém podporuje tieto formáty a dátové nosiče:

Povolené systémy súborov	FAT32, exFAT, NTFS
Povolené dátové nosiče	Zariadenia USB, iPod® / iPhone®, zariadenia MTP, audiozariadenia Bluetooth®
Podporované formáty	Audio: MP3, WMA, AAC, WAV, FLAC, ALAC Video: MPEG, AVI, DivX, MKV, MP4, M4V, WMV

- Multimediálny systém dokáže spravovať maximálne 50 000 podporovaných súborov.
- Systém podporuje dátové nosiče s pamäťovou kapacitou do 2 TB (32-bitový adresný priestor).

i Dodržiavajte nasledujúce upozornenia:

- Vzhľadom na veľkú rozmanitosť dostupných hudobných súborov a videosúborov, ktoré využívajú rôzne kodeky, vzorkovacie frekvencie a prenosové rýchlosti, nemožno zaručiť prehrávanie všetkých súborov.
- Z dôvodu veľkého množstva dostupných zariadení USB nemožno zaručiť prehrávanie z každého zariadenia USB.
- Systém podporuje videá s rozlíšením maximálne FullHD (1 920 x 1 080).
- Systém nedokáže prehrávať hudobné súbory a videosúbory s ochranou proti kopírovaniu ani súbory s kódovaním DRM (Digital Rights Management).
- Prehrávače MP3 musia podporovať protokol MTP (Media Transfer Protocol).

Informácie o autorských právach a obchodných značkách

Audiosúbory, ktoré môžete sami vytvoriť alebo prehrávať, podliehajú ochrane podľa autorských práv. V mnohých krajinách platí, že bez predchádzajúceho súhlasu vlastníkov práv nie je povolené vytvárať žiadne kópie, a to ani na súkromné použitie. Informujte sa o aktuálne platných ustanoveniach autorského práva a dodržiavajte ich.



Vyrobené v licencii spoločnosti Dolby Laboratories. Nápis Dolby, Dolby Audio a symbol s dvojitým D sú obchodné značky spoločnosti Dolby Laboratories.



Gracenote, MusicID, Playlist Plus, logo Gracenote aj nápis "Powered by Gracenote" sú zaregistrované obchodné značky alebo obchodné značky spoločnosti Gracenote, Inc. v USA a/alebo v iných krajinách.



Informácie o patentoch DTS pozri na <http://patents.dts.com>. Vyrobené s licenciou spoločnosti DTS Licensing Limited. DTS, symbol, ako aj DTS spolu so symbolom sú zaregistrované ochranné známky, DTS TruVolume je obchodná značka spoločnosti DTS, Inc. © DTS, Inc. Všetky práva sú vyhradené.

Ponuka médií – prehľad

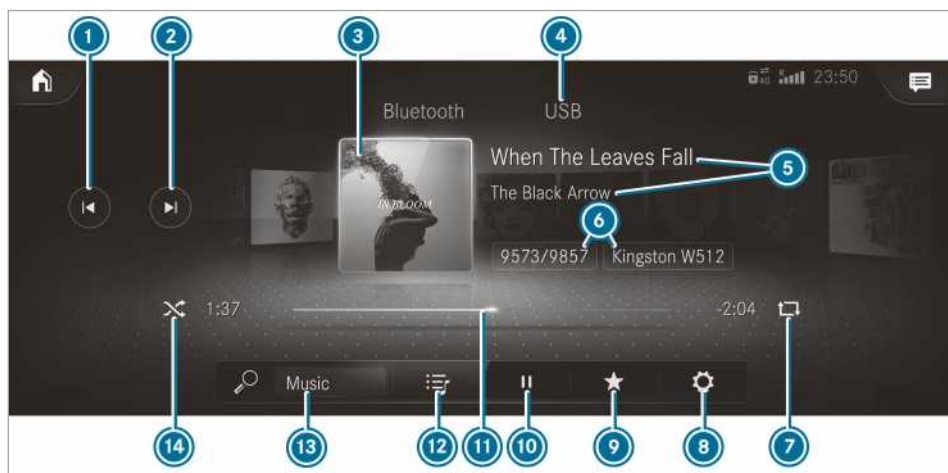

- | | | |
|--|--|---------------------------------|
| ① Predchádzajúci titul alebo rýchly posun dozadu | ④ Aktuálne číslo titulu/aktuálny titul v zozname skladieb a aktívny dátový nosič | ⑪ Časová lišta |
| ② Nasledujúci titul alebo rýchly posun dopredu | ⑦ Opakovanie | ⑫ Kategórie |
| ③ Obálka albumu | ⑧ Nastavenia | ⑬ Vyhľadávanie hudby |
| ④ Aktívne zdrojové médium | ⑨ Ďalšie možnosti | ⑭ Prehrávanie v náhodnom poradí |
| ⑤ Titul a interpret | ⑩ Ovládanie prehrávania | |

Pripojenie dátového nosiča k multimediálnemu systému

Pripojenie zariadení USB

! POZNÁMKA Poškodenie pri vysokej teplote

Pri vysokej teplote nemožno vylúčiť poškodenie zariadenia USB.

Po použití treba zariadenie USB odpojiť. Zariadenie USB neuschovávajúte vo vozidle.

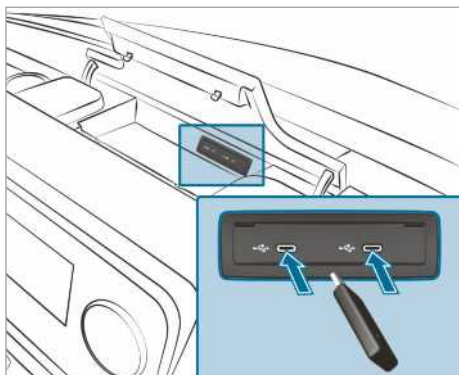

Multimediálna pripojovacia jednotka sa nachádza v odkladacom priečniku stredovej konzoly a má dve prípojky USB typu C.

➤ Zariadenie USB pripojte k prípojke USB.

ⓘ Pri pripájaní viacerých zariadení Apple® v rovnakom čase venujte pozornosť poradiu, v ktorom pripojíte zariadenia. Multimediálny systém sa pritom spojí iba so zariadením, ktoré sa pripojí ako prvé. Ďalšie zariadenia Apple® pripojené v rovnakom čase budú iba napájané prúdom.

Vyhľadanie a autorizácia audiozariadenia Bluetooth®

Podmienky

- Na multimediálnom systéme aj na audiozariadení je zapnutá funkcia Bluetooth®.
- Audiozariadenie podporuje audioprofily Bluetooth® A2DP a AVRCP.
- Audiozariadenie je „viditeľné“ pre iné zariadenia.

Multimediálny systém:

➔ [Home] ➔ Médiá ➔ Bluetooth ➔

Autorizácia nového audiozariadenia Bluetooth®

- Vyberte **Pripojiť nové zariadenie**. Nájdene zariadenia sa zobrazia v zozname zariadení.
- Zvoľte želané audiozariadenie. Spustí sa autorizácia. Na displeji multimediálneho systému aj na mobilnom telefóne sa zobrazí kód.
- Ak sú kódy identické, kód potvrdte na audiozariadení.
- Vyberte **Iba ako audiozariadenie Bluetooth**. Audiozariadenie Bluetooth® sa pripojí k multimediálnemu systému.

Pripojenie už autorizovaného audiozariadenia Bluetooth®

- V zozname vyberte audiozariadenie Bluetooth®. Nadviaže sa spojenie.

Spustenie prehrávania multimédií

K multimediálnemu systému je pripojený dátový nosič.

Multimediálny systém:

➔ [Home] ➔ Médiá

- Ako zdrojové médií vyberte **USB** alebo **Bluetooth**.

Ovládanie prehrávania médií





Multimediálny systém:

➔ [Home] ➔ Médiá

- **Pozastavenie prehrávania:** vyberte [Pause].
- **Pokračovanie v prehrávaní:** vyberte [Play].
- **Opakovanie titulu:** vyberte [Repeat].

Pri opakovaní existujú tieto nastavenia:

- **Výber jedenkrát:** zopakuje sa aktívny zoznam skladieb.
- **Výber dvakrát:** zopakuje sa aktuálny titul.
- **Výber trikrát:** opakovanie sa deaktivuje.
- **Prehrávanie titulov v náhodnom poradí:** vyberte [Shuffle].

- ▶ **Posun dopredu alebo dozadu:** na časovej lište klepnite na želané miesto.
- ▶ **Výber nasledujúceho titulu:** vyberte .
- ▶ **Výber predchádzajúceho titulu:** vyberte .
- ▶ **Rýchly prechod medzi titulmi:** podržte stlačené  alebo .
- ▶ **Zobrazenie aktuálneho zoznam titulov:** vyberte zobrazený obrázok titulu.

Nastavenie ďalších možností prehrávania médií

Multimediálny systém:



Vyvolanie ďalších možností

- ▶ Vyberte . Zobrazia sa ďalšie možnosti.

K dispozícii máte tieto možnosti:

- **Prehrať podobné tituly**
Ak túto možnosť vyberiete počas prehrávania titulu, vytvorí sa zoznam skladieb s podobnými titulmi.
- **Prekvapujúce zoskupenie**
Vytvorí sa zoznam skladieb s náhodne vybranými titulmi.
- **Pridať k obľúbeným skladbám**
Aktuálny titul sa pridá k obľúbeným skladbám.
- **Odstrániť z obľúb. skladieb**
Aktuálny titul sa odstráni spomedzi obľúbených skladieb.
- ▶ Vyberte želanú možnosť.

Vyhľadávanie na médiách

Informácie o vyhľadávaní v kategóriách

Po zvolení symbolu  možno prehľadávať všetky dostupné multimediálne súbory. Na tento účel máte na výber rôzne kategórie. Zobrazené kategórie závisia od pripojeného zariadenia a od dátového formátu.

Dostupné kategórie pri audiozariadeniach Bluetooth®:

- **Aktuálny zoznam titulov**
Zobrazia sa priečinky a kategórie pripojeného zariadenia.

Dostupné kategórie pri audiosúboroch:

- Aktuálny zoznam titulov
- Zoznamy skladieb
- Priečínok
- Albumy
- Interpreti
- Tituly
- Obľúbené skladby
- Často prehrávané
- Naposledy pridané
- Nálada (→ strana 280)
- Hudobné štýly
- Rok
- Skladatelia
- Výber podľa obalu
- Podcasty (zariadenia Apple®)
- Audioknihy (zariadenia Apple®)

Dostupné kategórie pri videosúboroch:

- Priečínok
 - Videá
-  Kategórie sú k dispozícii hneď po načítaní a analyzovaní celého obsahu média.

Spustenie vyhľadávania v kategóriách

Multimediálny systém:



- ▶ Vyberte niektorú kategóriu. Multimediálne súbory sa zobrazujú v závislosti od zvolenej kategórie, napríklad pri kategórii **Albumy** sa zobrazia všetky albumy.

Usporiadanie zobrazených výsledkov alebo prehratie všetkých nájdených médií

- ▶ Vyberte .
- ▶ **Prehratie všetkých nájdených položiek danej kategórie:** vyberte **Prehrať všetky**. Ak je aktívna napríklad kategória **Albumy**, prehrajú sa všetky nájdené albumy hľadaného interpreta.
- ▶ **Usporiadanie výsledkov podľa abecedy:** vyberte **Zoradenie od A po Z**.
- ▶ **Obrátené usporiadanie výsledkov podľa abecedy:** vyberte **Zoradenie od Z po A**.

-  Dostupné možnosti závisia od zvolenej kategórie a od pripojeného zariadenia.

Využitie vyhľadávania hesiel

Multimediálny systém:



V kategóriách pod symbolom  možno želaný obsah hľadať pomocou vyhľadávania hesiel s voľným zadávaním textu.

- ▶ Vyberte kategóriu.
- ▶ Vyberte **Vyhľadávanie**.
Zobrazí sa klávesnica na zadávanie znakov.
- ▶ Zadajte hľadaný pojem.
- ⓘ Vyhľadávanie sa začne po zadaní prvého znaku. Čím viac znakov zadáte, tým konkrétnejšie sú výsledky vyhľadávania.
- ▶ Zo zoznamu nájdených položiek vyberte želanú položku.
Ak zvolíte položku, ktorá predstavuje album, skladbu alebo zoznam skladieb, spustí sa prehrávanie. Ak zvolíte položku, ktorá predstavuje novú kategóriu, potom sa táto kategória otvorí v rámci vyhľadávania.

Vyhľadávanie titulu podľa nálady

Multimediálny systém:



Pomocou vyhľadávania v kategórii My Music (Moja hudba) možno vyhľadať hudobné tituly pasujúce k určitej nálade.

- ▶ Vyberte **Nálada**.
Zobrazí sa rozdelenie s týmito náladami:
 - **Pozitívna**

- **Pokojná**
- **Pochmúrna**
- **Energická**

- ▶ Ovládač potiahnite do želanej pozície. Vyhľadávajú sa tituly, ktoré sa hodia k zadanej nálade.

Zmena nastavení videorežimu

Multimediálny systém:



- ▶ Vyberte **Nastavenia videa**.
- ▶ Zvoľte pomer strán.

Nastavenie celoplošného zobrazenia

- ▶ Vyberte .

Rádio**Zapnutie rádia**

Multimediálny systém:



- ▶ Alternatívne: stlačte tlačidlo . Aktivuje sa zobrazenie režimu rádia. Počúvate poslednú nastavenú stanicu v poslednom nastavenom frekvenčnom pásme.

Rádio – prehľad



- | | | |
|--|---|-----------------|
| ① Aktívne frekvenčné pásmo | ④ Možnosti | ⑦ Zoznam staníc |
| ② Názov stanice alebo nastavená frekvencia | ⑤ Celoplošné zobrazenie / prezentácia (režim DAB) | ⑧ Vyhľadávanie |
| ③ Interpret, titul, album a textové informácie Radiotext | ⑥ Funkcia stlmenia zvuku | |

Nastavenie frekvenčného pásma

Multimediálny systém:

→ → Rádio

- ▶ Vyberte frekvenčné pásmo.

Nastavenie rozhlasovej stanice

Multimediálny systém:

→ → Rádio

- ▶ Na ovládacom prvku potiahnite prstom smerom doľava alebo doprava.

Vyvolanie zoznamu rozhlasových staníc

Multimediálny systém:

→ → Rádio

- ▶ Vyberte . Zobrazí sa zoznam staníc.
- ▶ Vyberte stanicu.

Vyhľadávanie rozhlasovej stanice pomocou názvu stanice alebo pomocou priameho zadania frekvencie

Multimediálny systém:

→ → Rádio

- ▶ Vyberte .
- ▶ Vyberte .
- ▶ Zadajte názov stanice alebo frekvenciu.
- ▶ Vyberte stanicu.

Uloženie rozhlasovej stanice

Multimediálny systém:

→ → Rádio

- ▶ Vyberte rozhlasovú stanicu.

V pamäti staníc je voľné pamäťové miesto

- ▶ Vyberte .
- ▶ alebo
- ▶ Dlhو zatlačte na označenie rozhlasovej stanice.

Nahradenie položky v pamäti staníc

- ▶ Dlhو zatlačte na niektorú položku v pamäti staníc.
- ▶ Vyberte **Áno**.

Úprava pamäte staníc

Multimediálny systém:



Presunutie stanice

- ▶ Dlhو zatlačte na niektorú uloženú stanicu.
- ▶ Vyberte **Presunúť**.
- ▶ Stanicu presuňte na nové miesto.

Vymazanie stanice

- ▶ Dlhو zatlačte na niektorú stanicu.
- ▶ Vyberte **Vymazať**.

Nahradenie stanice

- ▶ Dlhو zatlačte na niektorú stanicu.
- ▶ Vyberte **Nahradiť rozhlasovú stanicu**.

Zapnutie/vypnutie funkcie Fixná frekvencia

Multimediálny systém:



- ▶ Funkciu **Fixné nastavenie frekvencie** môžete zapnúť alebo vypnúť. Ak je funkcia zapnutá, nastavená frekvencia sa zachová aj pri zlej kvalite príjmu.

Zapnutie/vypnutie dopravných hlásení

Multimediálny systém:



- ▶ Funkciu **Hlásenia dopravného vysielania** môžete zapnúť alebo vypnúť.

Nastavenie zvýšenia hlasitosti dopravného vysielania

Multimediálny systém:



- ▶ Vyberte **Navig. hlásenia a hlásenia dopr. vysielania**.
- ▶ Vyberte **Zvýšenie hlasitosti dopr. vys.**
- ▶ Nastavte želanú hodnotu.
- ▶ Na prevzatie hodnoty vyberte

Zobrazenie textových informácií Radiotext

Multimediálny systém:



- ▶ Funkciu **Zobrazíť text. inform. rozhlas. stanice** môžete zapnúť alebo vypnúť.

Ozvučenie

Nastavenia zvuku

Informácie o ozvučovacom systéme

Ozvučovací systém je dispozíciou pri všetkých funkciách v režime rádia a v režime médií. Nastavenia, napríklad pre ekvalizér, majú vplyv na prehrávanie všetkých zdrojových médií.

Vyvolanie ponuky nastavení zvuku

Multimediálny systém:



Na výber máte tieto funkcie:

- **Ekvalizér**
 - **Rozloženie hlasitosti**
 - **Autom. prispôs. hlasitosti**
- ▶ Vyberte želanú ponuku nastavení zvuku.

Nastavenie výšok, stredov a basov

Multimediálny systém:



- ▶ Nastavte **VÝŠKY, STREDY** alebo **BASY**.

Zapnutie/vypnutie prispôsobovania hlasitosti

Multimediálny systém:



Funkcia **Automatické prispôsobovanie hlasitosti** kompenzuje rozdiely v hlasitosti, ktoré by inak vznikli pri prepínaní medzi audiozdrojmi.

- ▶ Funkciu **Autom. prispôs. hlasitosti** môžete zapnúť alebo vypnúť.

Nastavenie rozloženia hlasitosti vpravo/vľavo a vpredu/vzadu

Dostupnosť tejto funkcie závisí od výbavy vozidla.

Multimediálny systém:



- ▶ Nastavte rozloženie hlasitosti vpravo/vľavo a vpredu/vzadu.

Poznámka k smerniciam na prepravu nákladu

⚠ NEBEZPEČENSTVO Nebezpečenstvo otravy spalínami

Počas chodu spaľovacích motorov vznikajú jedovaté spaliny, napríklad oxid uhoľnatý. Ak sú otvorené zadné dvere a súčasne je naštartovaný motor, do interiéru vozidla by najmä počas jazdy mohli vniknúť spaliny.

- ▶ Pred otvorením zadných dverí vždy vypnite motor.
- ▶ Nikdy nejazdite s otvorenými zadnými dverami.

⚠ VÝSTRAHA Nebezpečenstvo zranenia nezaistenými predmetmi vo vozidle

Nezaistené alebo nedostatočne zaistené predmety sa môžu skĺznuť, prevrátiť alebo sa nekontrolovateľne pohybovať a zasiahnuť cestujúcich.

Táto zásada sa vzťahuje aj na:

- batožinu alebo náklad,
- demontované sedadlá, ktoré sa mimo-riadne prepravujú vo vozidle.

Vzniká nebezpečenstvo zranenia, obzvlášť pri brzdných manévroch alebo náhlých zmenách smeru!

- ▶ Predmety ukladajte vždy tak, aby sa nemohli nekontrolovane pohybovať.
- ▶ Predmety, batožinu alebo náklady pred jazdou zaistíte proti šmykaniu alebo prevráteniu.
- ▶ Demontované sedadlo radšej uložte mimo vozidla.

⚠ VÝSTRAHA Nebezpečenstvo zranenia v dôsledku nevhodného uloženia predmetov

Ak by ste v interiéri vozidla prepravovali nevhodne uložené predmety, počas jazdy nemožno vylúčiť ich kĺzanie alebo nekontrolovateľný pohyb a zasiahnutie cestujúcich. Okrem toho držiaky na poháre, otvorené odkladacie priestory a držiaky mobilného telefónu nemusia pri nehode spoľahlivo zadržať predmety, ktoré sú v nich uložené.

Vzniká nebezpečenstvo zranenia, obzvlášť pri brzdných manévroch alebo náhlých zmenách smeru!

- ▶ Prepravované predmety vždy uložte tak, aby sa v uvedených alebo podobných situáciách nemohli nekontrolovateľne pohybovať.
- ▶ Vždy zabezpečte, aby prepravované predmety nevyčnievali z odkladacích priestorov, sietí na batožinu ani odkladacích sieťok.
- ▶ Pred začiatkom jazdy zatvorte všetky zatvárateľné odkladacie priestory.
- ▶ Ťažké, ostré, špicaté predmety, predmety s ostrými hranami, rozbité alebo nadrozmerné predmety v ložnom priestore vždy uložte a zaistite.

⚠ VÝSTRAHA Nebezpečenstvo popálenia koncovými rúrami výfuku a koncovkami výfuku

Koncové rúry výfuku a koncovky výfuku by mohli byť veľmi horúce. Pri kontakte s týmito časťami vozidla by ste sa mohli popáliť.

- ▶ V oblasti koncových rúr a koncoviek výfuku buďte vždy mimoriadne opatrní a obzvlášť deti v tejto oblasti pozorne sledujte.
- ▶ Pred kontaktom s nimi nechajte tieto časti vozidla ochladnúť.

Ak používate strešný nosič, dodržte hodnoty maximálneho zaťaženia strechy aj maximálnej nosnosti strešného nosiča.

Informácie o maximálnom zaťažení strechy nájdete v kapitole Technické údaje, informácie o strešných nosičoch nájdete v časti Nosné systémy.

Ak na streche prepravujete náklad, ktorý prečnieva cez hranu strechy viac ako o 40 cm, nemožno vylúčiť obmedzenie fungovania jazdných systémov pracujúcich pomocou kamery a obmedzenie snímacích funkcií vnútorného zrkadla. Z tohto dôvodu dbajte na to, aby náklad neprečnieval viac ako o 40 cm.

Jazdné vlastnosti vozidla závisia od rozloženia nákladu. Pri nakladaní preto dodržiavajte tieto pokyny:

- Celkovým zaťažením (vrátane osôb) neprekročte najväčšiu prípustnú celkovú hmotnosť

ani najväčšie prípustné zaťaženie náprav vozidla.

- Prepravované predmety nenakladajte vyššie ako po hornú hranu operadiel.
- Ak je to možné, náklad vždy prepravujte v ložnom priestore.
- Náklad zaistite pomocou upevňovacích ôk a dbajte na ich rovnomerné zaťaženie.
- Používajte len upevňovacie oká a upevňovací materiál, ktoré sú primerané hmotnosti aj veľkosti prepravovaného nákladu.

- Na dodatočné zaistenie nákladu vždy použite vhodné pomocné prepravné prostriedky a upevňovacie prostriedky.
- Náklad nenakladajte vyššie ako po hornú hranu operadiel.
- Náklad prepravujte za neobsadenými sedadlami.
- Ak nie je obsadená zadná lavica, jazýčky bezpečnostných pásov zastrčte do kríža do protiahlych zámkov bezpečnostných pásov.

Rozloženie zaťaženia

! POZNÁMKA Nebezpečenstvo poškodenia podlahovej krytiny

Vysoké bodové zaťaženie podlahy ložného priestoru alebo ložnej plochy vedie k zhoršeniu jazdných vlastností a mohlo by poškodiť podlahovú krytinu.

- ▶ **Vozidlá vybavené náhonom na zadné kolesá:** náklad rovnomerne rozložte. Dbajte nato, aby sa ťažisko nákladu nachádzalo podľa možnosti čo najnižšie, čo najviac v strede a medzi nápravami v blízkosti zadnej nápravy.
- ▶ **Vozidlá vybavené náhonom na predné kolesá:** náklad rovnomerne rozložte. Dbajte nato, aby sa ťažisko nákladu nachádzalo podľa možnosti čo najnižšie, čo najviac v strede a medzi nápravami v blízkosti prednej nápravy.
- ▶ **Vozidlá vybavené náhonom na všetky kolesá:** náklad rovnomerne rozložte. Dbajte nato, aby sa ťažisko nákladu nachádzalo podľa možnosti čo najnižšie, čo najviac v strede a medzi nápravami.

Vysoké bodové zaťaženie podlahy ložného priestoru alebo ložnej plochy vedie k zhoršeniu jazdných vlastností a mohlo by poškodiť podlahovú krytinu.

Pre skriňovú dodávku a kombinované vozidlo:

- Náklad vždy prepravujte v ložnom priestore.
- Náklad vždy oprite o operadlá zadnej lavice.
- Väčší a ťažký náklad umiestnite čo najviac dopredu smerom k zadnej lavici. Prepravované predmety neukladajte vyššie ako po hornú hranu zadnej lavice.

Zaistenie nákladu

Poznámky o zaistení nákladu

! VÝSTRAHA Nebezpečenstvo nehody a zranenia pri nesprávnom použití upínacích popruhov

Ak by ste nesprávne namontovali upínací popruh pri zaistovaní nákladu, pri nehode, brzdení alebo náhlych zmenách smeru jazdy by mohlo dôjsť k týmto situáciám:

- Prekročením maximálneho prípustného zaťaženia by sa mohlo odtrhnúť upevňovacie oko alebo by sa mohol pretrhnúť upínací popruh.
- Nemožno zachytiť prepravovaný náklad.

V takom prípade by sa náklad mohol skĺznuť, prevrátiť alebo sa nekontrolovateľne pohybovať v kabíne, pričom by mohol zasiahnuť cestujúcich.

- ▶ Upínacie popruhy vždy odborne napnite medzi opísanými upevňovacími okami.
- ▶ Vždy používajte upínacie popruhy, ktoré sú dimenzované na tieto zaťaženia.

- ① Dodržiť údaje o maximálnej zaťažiteľnosti jednotlivých upevňovacích bodov. Ak pri zaistení nákladu skombinujete rôzne upevňovacie body, vždy zohľadnite maximálnu zaťažiteľnosť najslabšieho upevňovacieho bodu. Pri brzdení naplno napríklad pôsobia sily, ktoré môžu dosiahnuť mnohonásobok tiažovej sily nákladu. S cieľom rozložiť pôsobiacu silu vždy použite viac upevňovacích bodov. Upevňovacie body alebo upevňovacie oká zaťažujte rovnomerne.

Pri manipulácii s upínacím popruhom vždy dodržte návod na obsluhu alebo pokyny výrobcu upínacieho popruhu.

Venujte pozornosť informáciám o maximálnej zaťažiteľnosti upevňovacích bodov (→ strana 375).

Ako vodič ste zodpovedný za dodržanie nasledujúcich bodov:

- Náklad je zaistený proti sklznutiu, zvaleniu, gúľaniu alebo spadnutiu.
Prítom zohľadnite nielen bežné dopravné situácie, ale aj vyhýbacie manévry, brzdenie naplno alebo jazdu po zlých cestách.
- Zaistenie nákladu spĺňa platné požiadavky a pravidlá techniky na zaistovanie nákladu.
Nesplnenie tejto zásady môže byť aj trestné – v závislosti od zákonodarcu a od prípadných následkov. V jednotlivých krajinách preto dodržte príslušné špecifické zákony.

Pred každou jazdou a počas dlhšej jazdy aj v pravidelných intervaloch skontrolujte zaistenie nákladu. V prípade potreby upravte nesprávne alebo nedostatočné zaistenie nákladu. S cieľom získať bližšie informácie o odbornom zaistení nákladu sa môžete obrátiť napríklad na výrobcov pomocných prepravných prostriedkov alebo upevňovacích prostriedkov na zaistenie nákladu.

Pri zaistovaní nákladu dbajte na dodržanie týchto zásad:

- Vypĺňte medzery medzi kusmi nákladu a stenami ložného priestoru alebo skriňami kolies. Na tento účel použite tvarovo stále pomocné prepravné prostriedky, ako napríklad klíny, stabilizačné dreva alebo vypchávky.
- Stabilný náklad, pri ktorom nehrozí prevrátenie, zaistite vo všetkých smeroch.
Používajte upevňovacie body alebo upevňovacie oká a upevňovacie koľajničky, ktoré sa nachádzajú v ložnom priestore alebo na ložnej ploche.
Používajte len upevňovacie prostriedky, ktoré boli otestované podľa platných noriem (napr. DIN EN), napríklad zaistovacie nosníky, priečne zaistovacie tyče alebo upevňovacie siete a upínacie popruhy. Na zaistenie vždy použite najbližšie možné upevňovacie body a ostré hrany obložte.

Na zaistenie najmä ťažkého nákladu použite prednostne upevňovacie oká.

-  Upevňovacie prostriedky, ktoré boli otestované podľa platných noriem (napr. DIN EN), dostanete v každej odbornej prevádzke alebo kvalifikovanej odbornej dielni.

Poznámky o deliacej stene

Pre vozidlá registrované ako úžitkové motorové vozidlá (N1, N2) platí, že bez deliacej steny nespĺňajú podmienky normy ISO 27956, ktorá opisuje zariadenia na náležité zaistenie nákladu v dodávkach. Pri využívaní vozidla na prepravu nákladu naľavo odporúčame dodatočné vybavenie vozidla deliacou stenou, lebo náležité zaistenie nákladu na vozidlách bez deliacej steny možno dosiahnuť len s vynaložením zvýšeného úsilia.

Prehľad upevňovacích bodov

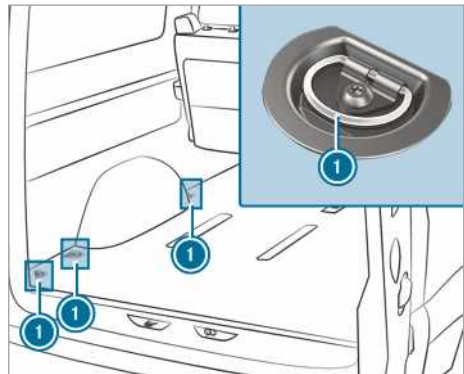

Upevňovacie body (ilustračný príklad: kombinované vozidlo)

-  Upevňovacie oká

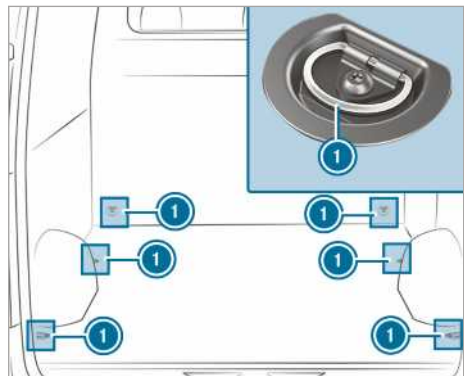

Upevňovacie body (ilustračný príklad: skriňová dodávka bez upevňovacích koľajničiek)

-  Upevňovacie oká

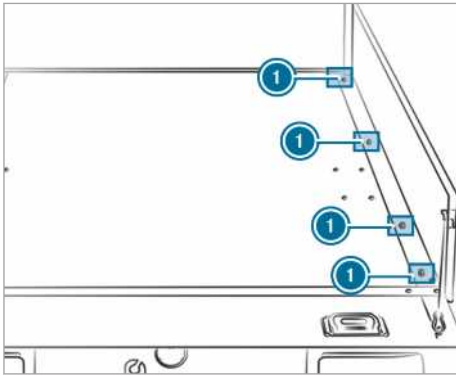

Upevňovacie body (ilustračný príklad: valník)

1 Upevňovacie oká

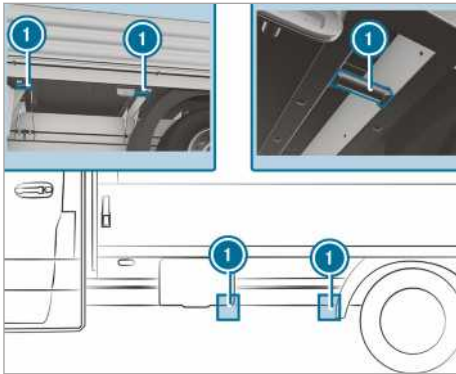

Upevňovacie body (ilustračný príklad: valník)

1 Upevňovacie oká

Po demontáži bočnic korbys môžete použiť aj upevňovacie body vľavo aj vpravo dolu na priečnom nosníku.

Voľne naložený náklad, najmä na ložnej ploche korbys, môžete zaistiť pomocou certifikovanej upevňovacej siete alebo plachty.

Upevňovaciu sieť alebo plachtu vždy upevnite pomocou všetkých dostupných upevňovacích bodov. Dbajte na zaistenie upevňovacích hákov proti neúmyselnému otvoreniu.

Ak je vozidlo vybavené upevňovacími koľajnicami v podlahe, zaistovacie nosníky by ste mali umiestniť bezprostredne pred náklad aj za náklad. Zaistovacie nosníky takto priamo zachytia možné sily, ktoré by pôsobili v dôsledku hybnosti nákladu.

Zaistenie nákladu upevnením o podlahu ložného priestoru odporúčame len pri preprave ľahkého nákladu. Tento spôsob zaistenia možno zlepšiť tak, že pod náklad podložíte protiskľzové podložky.

Montáž a demontáž upevňovacích ôk

► **Montáž:** upevňovacie oko nasadíte do upevňovacej koľajničky cez niektoré vybrané v blízkosti nákladu a posuňte ho tak, aby poistný mechanizmus zaskočil do vybrania.

ⓘ Po vytiahnutí poistného mechanizmu z vybrania možno upevňovacie oko voľne posúvať v upevňovacej koľajničke. Dbajte na to, aby poistný mechanizmus vždy zaskočil do niektorého vybrania.

► Skontrolujte správne nasadenie a ukotvenie upevňovacieho oka.

► **Demontáž:** poistný mechanizmus potiahnite smerom hore; upevňovacie oko posúvajte smerom k poistnému mechanizmu a cez vhodné vybranie ho vytiahnite z upevňovacej koľajničky.

Nosné systémy

Informácie o strešnom nosiči

⚠ **VÝSTRAHA** Nebezpečenstvo nehody pri prekročení maximálneho zaťaženia strechy

Po naložení nákladu na strechu a tiež do všetkých vonkajších a vnútorných nadstavieb sa zvýši ťažisko vozidla a zmenia sa obvyklé jazdné vlastnosti, rovnako ako vlastnosti riadenia a brzdné vlastnosti. Vozidlo sa bude pri prejazde zákrutami viac nakláňať a môže ťažkopádnejšie reagovať na natočenie volantu.

Prekročenie maximálneho zaťaženia strechy má za následok výrazné zhoršenie jazdných vlastností vrátane vlastností riadenia, ako aj brzdných vlastností.

► Bezpodmienečne dodržte hodnotu maximálneho zaťaženia strechy a prispôbte spôsob jazdy.

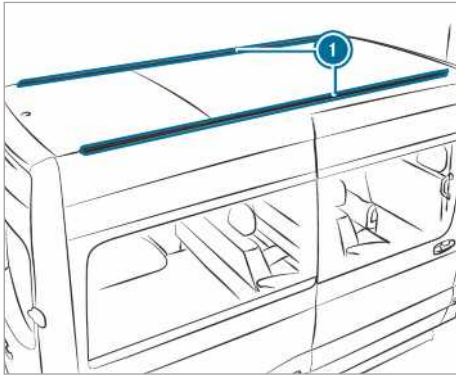

1 Upevňovacie koľajničky

Informácie o maximálnom zaťažení strechy nájdete v časti Technické údaje (→ strana 376).

Pri montáži strešných nosičov zohľadnite tieto body:

- upevňovacie skrutky strešného nosiča sú v určených drážkových úchytoch pritiahnuté krútiacim momentom 8 Nm – 10 Nm
- skrutky v pritiahnutom stave sa nedotýkajú strešných koľajničiek vozidla
- drážkové úchyty sa nenachádzajú v oblasti ochranných plastových uzáverov
- drážkové úchyty majú správny prierez
- vnútorná časť upevňovacích koľajničiek vozidla je zbavená nečistoty
- po prejedení 500 km treba ešte raz rovnomerne pritiahnúť skrutky

Výrobca vozidiel Mercedes-Benz odporúča používať len strešné nosiče, ktoré boli odskúšané a schválené na vozidlá Mercedes-Benz. Takto možno predísť poškodeniu vozidla.

Ak sa rozhodnete pre dodatočnú montáž upevňovacích koľajničiek, túto prácu si dajte urobiť v kvalifikovanej odborníci. Inak by ste mohli poškodiť vozidlo.

Ak je vozidlo vybavené strešnými upevňovacími koľajničkami, na strechu možno namontovať strešné nosiče. Ako príslušenstvo sú na tento účel k dispozícii špeciálne upevňovacie prvky (klzné kamene).

Tieto upevňovacie prvky dostanete v každom autorizovanom servise Mercedes-Benz.

Nosič rebríkov

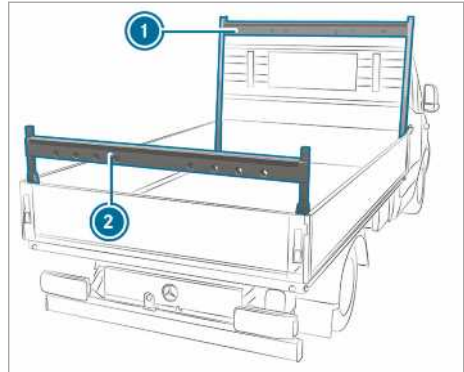

Nosič rebríkov na valníku (príklad)

- 1 Nosič rebríkov vpredú
- 2 Nosič rebríkov vzadu

Venujte pozornosť dôležitým bezpečnostným upozoreniam v kapitole „Upozornenia týkajúce sa naloženia“ (→ strana 78).

Informácie o maximálnom zaťažení nosiča rebríkov nájdete v kapitole „Technické údaje“ (→ strana 377).

Používanie systému stropného nosiča

▲ VÝSTRAHA Nebezpečenstvo zranenia nezaisteným nákladom

Počas zaistovania alebo uvoľňovania nákladu nemožno vylúčiť spadnutie nákladu a zranenie cestujúcich.

- ▶ Pri zaistovaní alebo uvoľňovaní nákladu nestojte pod nákladom.

! POZNÁMKA Nebezpečenstvo poškodenia popruhov a klzných prvkov

Príliš vysoké bodové zaťaženie popruhov a klzných prvkov by mohlo viesť k odtrhnutiu popruhov alebo k vylomeniu klzných prvkov z nosnej koľajničky.

- ▶ Náklad rozmiestnite rovnomerne. Súčasne dbajte na to, aby sa celkové ťažisko nákladu vždy nachádzalo čo najviac v strede a medzi stropnými koľajničkami, ako aj medzi priečnymi nosnými koľajničkami.

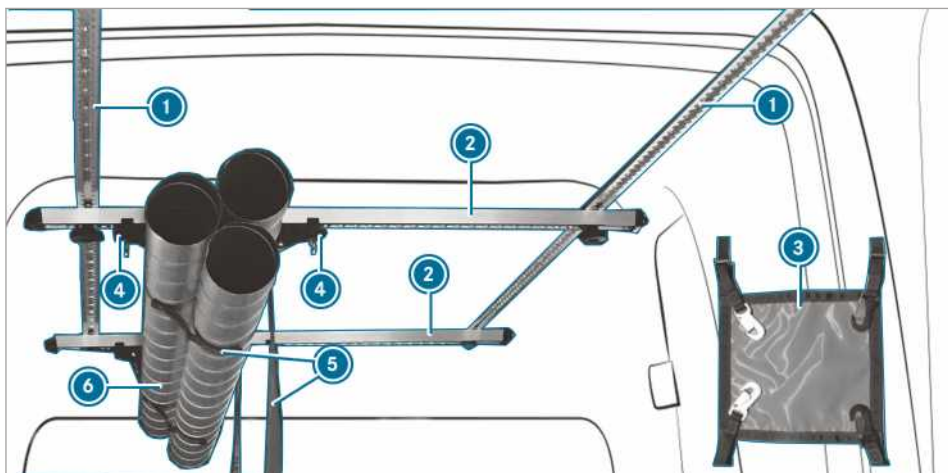

Systém stropného nosiča slúži na zaistenie nákladu. Je vhodný aj na zaistenie dlhých predmetov.

i Maximálne zaťaženie systému stropného nosiča je 50 kg.

Systém stropného nosiča sa skladá z týchto prvkov:

- Stropné koľajničky **1** sú upevnené na strop vozidla.
- Nosné koľajničky **2** sú priskrutkované k stropným koľajničkám a dajú sa posúvať.
- Nosná koľajnička **2** je vybavená párom klzných prvkov **4**. Pár klzných prvkov **4** so zaveseným popruhom **5** možno posúvať. Náklad **6** sa za účelom uloženia vloží do popruhov **5** a upevní napnutím popruhu.
- V smere jazdy aj proti smeru jazdy musí byť náklad zaistený pomocou dvoch sietí na čelné viazanie **3**.

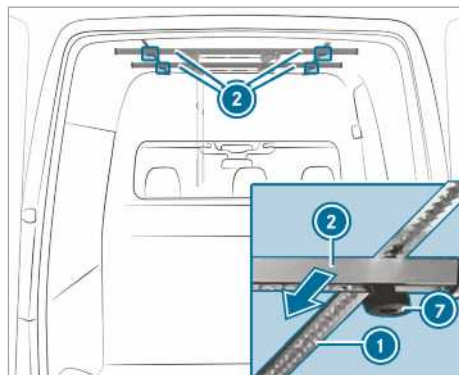

- ▶ **Posúvanie nosných koľajničiek:** rukou doťahovateľné hviezdicové matice **7** povolte čiastočným odskrutkovaním smerom doľava.
- ▶ Nosnú koľajničku **2** posuňte pozdĺž stropných koľajničiek **1** do želanej polohy.
- ▶ Rukou doťahovateľné hviezdicové matice **7** utiahnite v smere hodinových ručičiek.
- ▶ Skontrolujte správne upevnenie nosnej koľajničky.

Posunutie klzného prvku

⚠ VÝSTRAHA Nebezpečenstvo zranenia nedostatočne zaisteným nákladom

Nesprávne zaistenie klzného prvku stropného nosiča môže viesť k uvoľneniu nákladu, ktorý by mohol spadnúť a spôsobiť zranenie osôb,

napríklad pri vstupe do ložného priestoru alebo pri nakladaní a vykladaní ložného priestoru.

► Klzný prvok vždy správne zaistite.

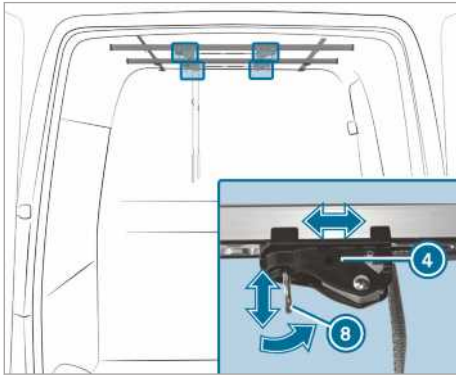

i Na správne zaistenie klzného prvku 4 je potrebné, aby bol krúžok 8 klzného prvku 4 otočený voči nosnej koľajničke 2 o 90°.

► **Keď je krúžok klzného prvku otočený voči nosnej koľajničke o 90°:** krúžok 8 klzného prvku 4 potiahnite smerom dolu a klzný prvok 4 súčasne potiahnite do želanej polohy.

► V želanej polohe pustite krúžok 8.

► Klzný prvok 4 potom ešte kúsok posuňte po nosnej koľajničke 2 tak, aby sa samočinne zaistil. 4

► **Keď je krúžok klzného prvku otočený rovnobežne s nosnou koľajničkou:** klzný prvok 4 potiahnite do želanej polohy.

► Krúžok 8 klzného prvku 4 otočte voči nosnej koľajničke 2 o 90°. Klzný prvok 4 je zaistený.

Základné nastavenie popruhu

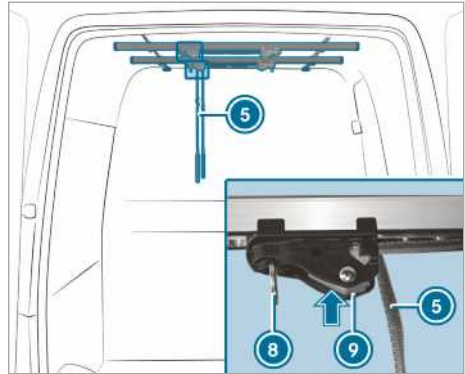

► Stlačte poistku na klznom prvku 9 a podržte ju stlačenú.

► Napnite alebo uvoľnite popruh 5.

► Pustite poistku na klznom prvku 9.

i Pri zaistovaní aj pri uvoľňovaní nákladu dbajte na to, aby ste nestáli pod nákladom.

Zaistenie a uvoľnenie prepravovaného nákladu

► **Zaistenie nákladu:** náklad vložte do popruhov nosných koľajničiek.

► Náklad prisuňte k deliacej stene, tak aby sa jej dotýkal čo najväčšou plochou.

► Uťahnite popruh 5.

► Skontrolujte správne upevnenie nákladu.

► **Uvoľnenie nákladu:** stlačte poistku na klznom prvku 9 a podržte ju stlačenú.

► Krúžok 8 klzného prvku potiahnite smerom dolu a klzný prvok súčasne posuňte smerom od nákladu.

► Uvoľnite popruh 5 a súčasne dbajte na to, aby náklad nevypadol z popruhov.

► Náklad vyberte z popruhov.

Montáž upevňovacích ôk



- ▶ Krúžok upevňovacieho oka ⑪ otočte rovnobežne s pozdĺžnou osou upevňovacieho oka ⑫.
- ▶ Upevňovacie oko ⑫ podržte medzi ukazovák a prostredníkom, palec zaveďte do krúžku upevňovacieho oka ⑪ a položte ho na stredový tlakový bod.
- ▶ Zaisťovací kolík zatlačte palcom až na doraz smerom dolu.
- ▶ Upevňovacie oko ⑫ nasadíte v blízkosti nákladu cez zúbkovanie nosnej koľajničky ② a posuňte ho ešte asi o 12 mm.
- ▶ Palec snímte z tlakového bodu a upevňovacie oko ⑫ posuňte tak, aby sa zaistilo.
- ▶ Krúžok upevňovacieho oka ⑪ otočte kolmo na pozdĺžnu os upevňovacieho oka ⑫.
- ▶ Upevňovacie oko ⑫ je zaistené.

Demontáž upevňovacích ôk

- ▶ Krúžok upevňovacieho oka ⑪ otočte rovnobežne s pozdĺžnou osou upevňovacieho oka ⑫.
- ▶ Upevňovacie oko ⑫ uchopte rovnako ako pri montáži a zaisťovací kolík zatlačte palcom až na doraz smerom dolu.
- ▶ Posuňte upevňovacie oko ⑫ a cez zúbkovanie nosnej koľajničky ② ho vyťahnite smerom dolu.

Upevnenie siete na čelné viazanie

▲ VÝSTRAHA Nebezpečenstvo zranenia nesprávne zaisteným nákladom

Ak sú háky siete na čelné viazanie upevnené o krúžky klzných prvkov, klzné prvky by sa mohli uvoľniť. Náklad by mohol uvoľniť, spadnúť a spôsobiť zranenie osôb, napríklad pri vstupe do ložného priestoru alebo pri nakladaní a vykladaní ložného priestoru.

- ▶ Háky siete na čelné viazanie upevňujte len o krúžky upevňovacích ôk.

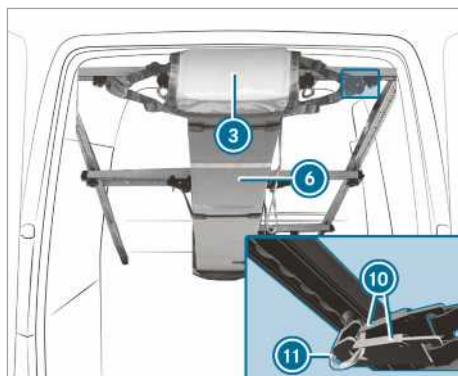

① Háky siete na čelné viazanie ③ musia byť zavesené len o krúžky upevňovacích ôk ⑪.

- ▶ Skontrolujte správne upevnenie nákladu.
- ▶ **Upevnenie siete na čelné viazanie:** sieť na čelné viazanie ③ natiahnite na obidva konce nákladu ⑥ a po dva háky ⑩ siete na čelné viazanie zaveste o krúžky upevňovacích ôk ⑪.

Naloženie nákladu do priestoru podbehu kolesa

Venujte pozornosť dôležitým bezpečnostným upozorneniam v kapitole „Upozornenia týkajúce sa naloženia“ (→ strana 78).

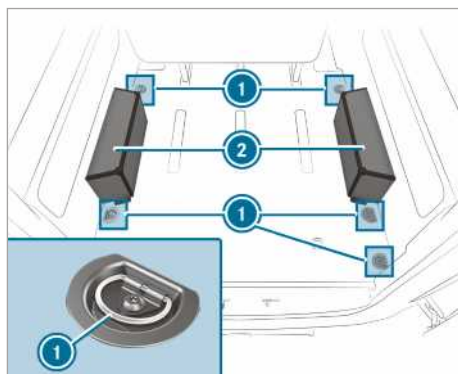

- ▶ Predmety umiestnite na podbeh kolesa ② a upevnite ich použitím upevňovacích ôk ⑪ (→ strana 285).

① Podbeh kolesa možno zaťažiť nákladom s hmotnosťou 150 kg.

Ukazovateľ servisného intervalu ASSYST PLUS

Funkcia ukazovateľa servisného intervalu ASSYST PLUS

Ukazovateľ servisného intervalu ASSYST PLUS vás na združenom displeji informuje o zvyšnom čase alebo o zvyšnej vzdialenosti, ktorá zostáva do najbližšieho termínu servisu.

Servisné hlásenie môžete skryť stlačením tlačidla Späť vľavo na volante.

Informácie o servise vášho vozidla môžete získať v kvalifikovanej odbornej dielni, napríklad v autorizovanom servise Mercedes-Benz.

zobrazenie termínu servisu

Palubný počítač:

→ Servis ► ASSYST PLUS

Zobrazí sa najbližší termín servisu.

► **Zatvorenie ukazovateľa:** stlačte tlačidlo Späť vľavo na volante.

Venujte pozornosť aj nasledujúcej súvisiacej téme:

- Obsluha palubného počítača (→ strana 187)

Pravidelné vykonávanie servisných prác

! **POZNÁMKA** Predčasné opotrebovanie v dôsledku nedodržania termínov servisu

Servisné práce, ktoré neboli vykonané včas alebo v predpísanom rozsahu, môžu byť príčinou zvýšeného opotrebovania a poškodenia vozidla.

- Vždy dodržte predpísané servisné intervaly.
- Predpísané servisné práce si dávajte robiť v kvalifikovanej odbornej dielni.

Osobitné servisné opatrenia

Predpísaný servisný interval je prispôbený na normálnu prevádzku vozidla. Pri sťažených prevádzkových podmienkach alebo zvýšenom namáhaní vozidla sa musia servisné práce vykonávať častejšie ako je predpísané.

Príklady sťažených prevádzkových podmienok:

- pravidelné jazdenie v mestskej premávke s častým zastavovaním

- prevažné používanie vozidla na krátke vzdialenosti
- časté jazdenie v horách alebo po nekvalitných cestách
- častý, dlhotrvajúci voľnobeh motora
- vysoká prašnosť a/alebo časté využívanie vnútornej cirkulácie vzduchu

Pri týchto alebo podobných prevádzkových podmienkach častejšie vymieňajte napr. kabínový filter, vzduchový filter motora, motorový olej a olejový filter. Pri zvýšenom namáhaní sa musia pneumatiky kontrolovať častejšie. Ďalšie informácie získate v kvalifikovanej odbornej dielni.

Odstávky s odpojeným akumulátorom

Ukazovateľ servisných intervalov ASSYST PLUS počíta termín servisu len pri pripojenom akumulátore.

- Pred odpojením akumulátora si zobrazte termín servisu na združenom displeji a poznamenajte si ho (→ strana 291).

Motorový priestor

Otvorenie a zatvorenie kapoty motora

! **VÝSTRAHA** Nebezpečenstvo nehody v dôsledku otvorenia kapoty motora počas jazdy

Odistená kapota motora by sa počas jazdy mohla otvoriť a úplne vám zakryť výhľad.

- Kapotu motora nikdy neodisťujte počas jazdy.
- Pred každou jazdou skontrolujte, či je kapota motora správne zaistená.

! **VÝSTRAHA** Nebezpečenstvo popálenia pri otváraní kapoty motora

Ak by ste pri prehriatí motora alebo pri požiari v priestore motora otvorili kapotu motora, mohli by vás ohroziť horúce plyny alebo iné unikajúce prevádzkové látky.

- Skôr, ako otvoríte kapotu motora, prehriaty motor nechajte ochladnúť.
- Pri požiari v priestore motora nechajte kapotu motora zatvorenú a upovedomte požiarnikov.

▲ VÝSTRAHA Nebezpečenstvo zranenia v dôsledku pohybujúcich sa dielov

Niektoré komponenty v priestore motora by mohli zostať v chode alebo by sa mohli náhle uviesť do pohybu aj po vypnutí zapaľovania, napríklad ventilátor chladiča.

Pred vykonávaním činností v priestore motora dodržte tieto zásady:

- ▶ Vypnite zapaľovanie.
- ▶ Nikdy nesiahajte do nebezpečnej oblasti pohybujúcich sa konštrukčných dielov, napríklad do oblasti pohybu lopatkového kolesa ventilátora.
- ▶ Snímte si šperky aj hodinky.
- ▶ Dávajte pozor, aby sa časti odevu ani vlasy nedostali do blízkosti pohybujúcich sa dielov.

▲ VÝSTRAHA Nebezpečenstvo zranenia pri kontakte s konštrukčnými dielmi pod napätím

Systém zapaľovania aj systém vstrekovania paliva pracujú s vysokým napätím. Pri dotyku konštrukčných dielov pod napätím by vás mohol zasiahnuť elektrický prúd.

- ▶ Po zapnutí zapaľovania sa nikdy nedotýkajte konštrukčných dielov systému zapaľovania ani systému vstrekovania paliva.

Medzi konštrukčné diely systému vstrekovania paliva, ktoré vedú elektrické napätie, patria napríklad injektory.

Medzi konštrukčné diely, ktoré vedú elektrické napätie, patria napríklad tieto komponenty:

- zapaľovacie cievky
- zástrčky zapaľovacích sviečok
- kontrolná zásuvka

▲ VÝSTRAHA Nebezpečenstvo popálenia na horúcich konštrukčných dieloch v priestore motora

Niektoré konštrukčné diely v priestore motora sa môžu zohriať na vysokú teplotu, napríklad motor, chladič alebo časti výfukovej sústavy.

- ▶ Nechajte vychladnúť motor a dotýkajte sa len konštrukčných dielov, ktoré sú opísané v ďalšej časti.

Pri nevyhnutnej manipulácii v motorovom priestore sa dotýkajte len týchto konštrukčných dielov:

- kapota motora
- uzatváracie veko plniaceho otvoru na motorový olej
- uzatváracie veko nádržky ostrekovačov
- uzatváracie veko vyrovnávacej nádržky chladiaceho média

▲ VÝSTRAHA Nebezpečenstvo zranenia v dôsledku použitia stieračov pri otvorení kapoty motora

Ak by sa počas otvorenia kapoty motora zapli stierače, súčtie stieračov by vás mohlo priviknúť.

- ▶ Pred otvorením kapoty motora vždy vypnite stierače aj zapaľovanie.

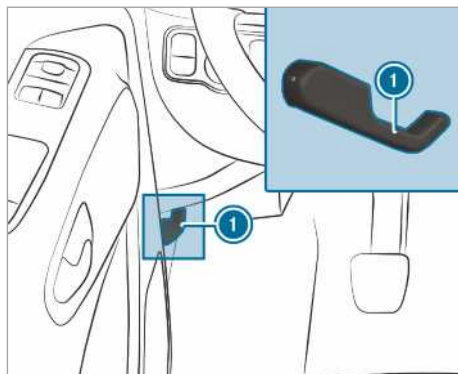

- ▶ Vozidlo odstavte pokiaľ možno vo vodorovnej polohe, pričom dbajte na bezpečnosť pre-mávky.
- ▶ Vypnite motor.
- ▶ Vozidlo zaistite proti samovoľnému pohybu.

▲ VÝSTRAHA Nebezpečenstvo zranenia pri otváraní kapoty motora

Pri otváraní môže kapota motora prudko spadnúť do koncovej polohy.

Osobám v oblasti pohybu kapoty motora hrozí nebezpečenstvo zranenia!

- ▶ Pred pustením kapoty motora sa uistite, že je podpera pevne zaistená v uchytení.
- ▶ Kapotu motora otvárajte len vtedy, ak sa v oblasti jej pohybu nezdržiava žiadna osoba.

- ▶ **Otvorenie:** na odistenie kapoty motora potiahnite rukoväť ①.
- ▶ Siahnite do medzery medzi kapotou motora a maskou chladiča a držadlo poistného mechanizmu kapoty motora potlačte smerom hore.
- ▶ Otvorte a podržte kapotu motora.

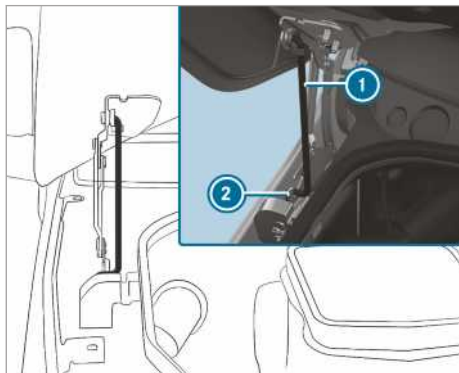

- ▶ Podperu ① vyťahnite z držiaka na kapote motora a vedte smerom dolu.
- ▶ Podperu vedte smerom dolu do držiaka ②.

⚠ VÝSTRAHA Nebezpečenstvo požiaru pri ponechaní horľavých materiálov v motorovom priestore alebo pri ich kontakte s výfukovou sústavou

Zabudnutá handra alebo iný horľavý materiál v priestore motora by sa mohli vznietiť od horúcich častí motora alebo výfukovej sústavy.

- ▶ Po vykonaní údržbových prác skontrolujte, či sa v motorovom priestore alebo v blízkosti výfukovej sústavy nenachádza cudzí horľavý materiál.

⚠ VÝSTRAHA Nebezpečenstvo nehody a zranenia pri otváraní a zatváraní kapoty motora

Pri otváraní aj pri zatváraní by kapota motora mohla prudko spadnúť do koncovnej polohy.

Osobám v oblasti pohybu kapoty motora hrozí nebezpečenstvo zranenia!

- ▶ Kapotu motora otvárajte a zatvárajte len vtedy, ak sa v oblasti jej pohybu nezdržiava žiadna osoba.

! POZNÁMKA Poškodenie kapoty motora

Pri zatlačení kapoty motora rukami nemožno vylúčiť jej poškodenie.

- ▶ Na zatvorenie kapoty motora ju nechajte zapadnúť z uvedenej výšky.

- ▶ **Zatvorenie:** kapotu motora mierne naddvihnite.
- ▶ Podperu ① vedte k držiaku na kapote motora a miernym tlakom ju zaistíte v uchytení.
- ▶ Kapotu motora spustíte smerom dolu a z výšky asi 15 cm ju nechajte zapadnúť do zámku.
- ▶ Ak by potom bolo možné naddvihnúť kapotu motora, ešte raz ju otvorte a nechajte zapadnúť do zámku z výšky asi 20 cm tak, aby sa správne zaistila.

Motorový olej

Kontrola stavu motorového oleja prostredníctvom palubného počítača

Podmienky

- Pri meraní vozidlo stojí vo vodorovnej polohe.
- Kapota motora nie je otvorená.
- V závislosti od profilu trasy je zobrazenie stavu oleja možné až po 30 minútach jazdy a pri zapnutom zapalovaní.

Palubný počítač:

↪ Servis ▶▶ Stav motorového oleja:

Na multifunkčnom displeji sa zobrazí jedno z týchto hlásení:

- ▶ **Stav motorového oleja Prebieha meranie:** meranie stavu oleja ešte nie je možné. Vyvolanie zopakujte maximálne po 30 minútach jazdy.
- ▶ **Stav motorového oleja je v poriadku,** pruh na zobrazenie stavu oleja na multifunkčnom displeji je zelený a siaha medzi značky „min“ a „max“: stav oleja je v poriadku.
- ▶ **Stav motorového oleja Jazdou zohrejte motor:** motor zohrejte jazdou na prevádzkovú teplotu.
- ▶ **Stav motorového oleja Pre meranie odstavte vozidlo vodorovne:** vozidlo odstavte na rovnú plochu.
- ▶ **Stav motorového oleja Doplňte 1,0 l,** pruh na zobrazenie stavu oleja na multifunkčnom

displeji je oranžový a siaha pod značku „min“: doplňte 1 l motorového oleja.

▶ **Znížiť stav motorového oleja**, pruh na zobrazenie stavu oleja na multifunkčnom displeji je oranžový a siaha nad značku „max“: nadbytočný motorový olej treba vypustiť. Vyhľadajte kvalifikovanú odbornú dielňu.

▶ **Pre stav motorového oleja zapnite zapalovanie**: na kontrolu stavu motorového oleja zapnite zapalovanie.

▶ **Stav motorového oleja Systém je nefunkčný**: snímač je nefunkčný alebo nie je pripojený. Vyhľadajte kvalifikovanú odbornú dielňu.

▶ **Stav motorového oleja Systém je momentálne nefunkčný**: zatvorte kapotu motora.

i Vozidlá vybavené ukazovateľom stavu oleja zastudena: po dlhšom odstavení vozidla sa na multifunkčnom displeji automaticky zobrazí stav oleja. Ak sa nedá odmerať stav motorového oleja, zobrazí sa príslušné hlásenie.

Doplnenie motorového oleja

⚠ VÝSTRAHA Nebezpečenstvo popálenia na horúcich konštrukčných dieloch v priestore motora

Niektoré konštrukčné diely v priestore motora sa môžu zohriať na vysokú teplotu, napríklad motor, chladič alebo časti výfukovej sústavy.

▶ Nechajte vychladnúť motor a dotýkajte sa len konštrukčných dielov, ktoré sú opísané v ďalšej časti.

⚠ VÝSTRAHA Nebezpečenstvo popálenia pri otváraní kapoty motora

Ak by ste pri prehriatí motora alebo pri požiari v priestore motora otvorili kapotu motora, mohli by vás ohroziť horúce plyny alebo iné unikajúce prevádzkové látky.

▶ Skôr, ako otvoríte kapotu motora, prehriaty motor nechajte ochladnúť.

▶ Pri požiari v priestore motora nechajte kapotu motora zatvorenú a upovedomte požiarnikov.

Ak musíte vykonávať práce v priestore motora, dotýkajte sa len nasledovných konštrukčných dielov:

- kapota motora
- uzatváracie veko plniaceho otvoru motorového oleja

- uzatváracie veko nádržky ostrekovačov
- uzatváracie veko vyrovnávacej nádržky chladiaceho média

⚠ VÝSTRAHA Nebezpečenstvo požiaru a zranenia pri manipulácii s motorovým olejom

Ak by sa motorový olej dostal na horúce konštrukčné diely v priestore motora, mohol by sa vznietiť.

▶ Zabezpečte, aby sa motorový olej nedostal mimo plniaceho otvoru.

▶ Pred naštartovaním vozidla nechajte motor vychladnúť a dôkladne očistite všetky konštrukčné diely, ktoré sú znečistené motorovým olejom.

! UPOZORNENIE Poškodenie motora v dôsledku použitia nesprávneho filtra oleja, neprávneho oleja alebo nesprávnych aditív

▶ Používajte iba motorový olej a filter oleja, ktorý zodpovedá špecifikáciám potrebným pre predpísané servisné intervaly; motorový olej ani filter oleja, ktorý nezodpovedá týmto špecifikáciami, nepoužite.

Výrobca vozidla Mercedes-Benz odporúča používať originálne alebo otestované náhradné a servisné diely.

▶ Nevykonajte žiadne zmeny súvisiace s motorovým olejom ani filtrom oleja, aby ste dosiahli dlhšie než predpísané intervaly výmeny.

▶ Nepoužívajte žiadne aditíva.

▶ Postupujte podľa pokynov, ktoré uvádza ukazovateľ servisného intervalu pre výmenu oleja.

! POZNÁMKA Poškodenie v dôsledku jazdy s nadmernou náplňou motorového oleja

Príliš veľké množstvo motorového oleja môže poškodiť motor alebo katalyzátor.

▶ Prebytočný motorový olej dajte odstrániť v kvalifikovanej odbornej dielni.

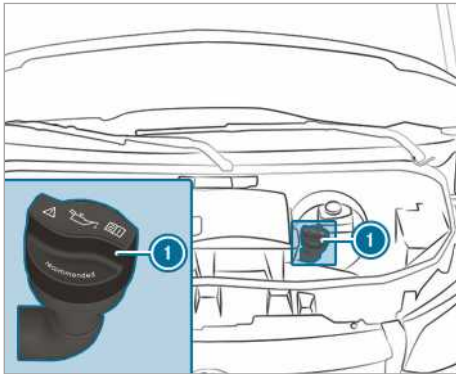

Motor OM651

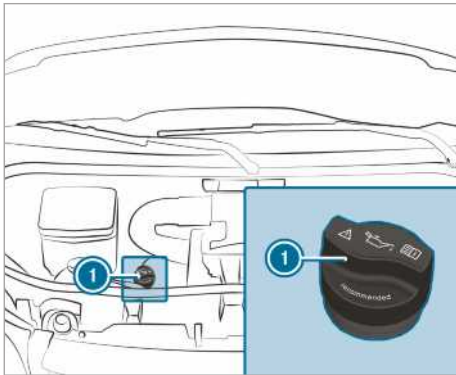

Motor OM642

- ▶ Uzatváracie veko ① otočte smerom doľava a snímte ho.
- ▶ Doplníte motorový olej.
- ▶ Nasadíte uzatváracie veko ① a zaskrutkujete ho smerom doprava tak, aby sa zaistilo.
- ▶ Opäť skontrolujte stav oleja (→ strana 293).

Kontrola stavu chladiaceho média

⚠ VÝSTRAHA Nebezpečenstvo popálenia na horúcich konštrukčných dieloch v priestore motora

Niektoré konštrukčné diely v priestore motora sa môžu zohriať na vysokú teplotu, napríklad motor, chladič alebo časti výfukovej sústavy.

- ▶ Nechajte vychladnúť motor a dotýkajte sa len konštrukčných dielov, ktoré sú opísané v ďalšej časti.

Pri nevyhnutnej manipulácii v motorovom priestore sa dotýkajte len nasledujúcich konštrukčných dielov:

- kapota motora
- uzatváracie veko plniaceho otvoru na motorový olej
- uzatváracie veko nádržky ostrekovačov
- uzatváracie veko vyrovnávacej nádržky chladiaceho média

⚠ VÝSTRAHA Nebezpečenstvo popálenia pri otvorení kapoty motora

Ak by ste pri prehriatí motora alebo po požiari v priestore motora otvorili kapotu motora, mohli by vás ohroziť horúce plyny alebo iné unikajúce prevádzkové látky.

- ▶ Skôr, ako otvoríte kapotu motora, prehriaty motor nechajte ochladnúť.
- ▶ Pri požiari v priestore motora nechajte kapotu motora zatvorenú a upovedomte požiarnikov.

⚠ VÝSTRAHA Nebezpečenstvo obarenia horúcim chladiacim médium

Chladiaci systém motora je pod tlakom, najmä po zohriatí motora. Ak by ste otvorili uzatváracie veko, mohlo by vystreknúť horúce chladiace médium.

- ▶ Pred otvorením uzatváracieho veka nechajte ochladnúť motor.
- ▶ Pri otváraní používajte rukavice a ochranné okuliare.
- ▶ Na vypustenie pretlaku pomaly otvárajte veko.

Pred kontrolou stavu chladiaceho média alebo doplnením chladiaceho média nechajte motor a chladiaci systém vychladnúť.

ℹ POZNÁMKA Poškodenie laku chladiacim médium

Ak by sa chladiace médium dostalo do kontaktu s lakom vozidla, nemožno vylúčiť poškodenie laku.

- ▶ Opatrne doplňte chladiace médium.
- ▶ Rozliate chladiace médium odstráňte.

Kontrola stavu chladiaceho média

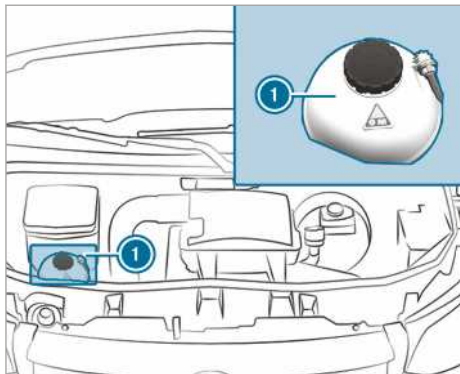

Vyrovňavacia nádržka chladiaceho média (ilustračný príklad)

- ▶ Vozidlo odstavte na rovnú plochu.
- ▶ Otvorte kapotu motora (→ strana 291).
- ▶ Uzatváracie veko ❶ vyrovnávacej nádržky chladiaceho média pomaly otočte o pol otáčky smerom doľava a vypustíte pretlak.
- ▶ Úplne odskrutkujte a snímte uzatváracie veko ❶ vyrovnávacej nádržky chladiaceho média.
- ▶ Skontrolujte stav chladiaceho média. Stav kvapaliny je dostatočný, ak hladina chladiaceho média siaha po značku MAX na vyrovnávacej nádržke.

Doplnenie chladiaceho média

- ▶ Chladiace médium doplňte až po značku MAX na vyrovnávacej nádržke chladiaceho média.

S cieľom predísť poškodeniu chladiaceho systému motora používajte len chladiace médium, ktoré je schválené pre značku Mercedes-Benz.

- ▶ Opäť nasadte uzatváracie veko vyrovnávacej nádržky ❶ a zaskrutkujte ho smerom doprava.
- ▶ Naštartujte motor.
- ▶ Približne po piatich minútach motor opäť vypnite a nechajte ho vychladnúť.
- ▶ Opäť skontrolujte stav chladiaceho média a v prípade potreby chladiace médium doplňte.

❶ Venujte pozornosť ďalším informáciám o chladiacom médiu (→ strana 373).

Naplnenie nádržky ostrekovačov skla

- ⚠ **VÝSTRAHA** Nebezpečenstvo popálenia na horúcich konštrukčných dieloch v priestore motora

Niektoré konštrukčné diely v priestore motora sa môžu zohriať na vysokú teplotu, napríklad motor, chladič alebo časti výfukovej sústavy.

- ▶ Nechajte vychladnúť motor a dotýkajte sa len konštrukčných dielov, ktoré sú opísané v ďalšej časti.

Pri nevyhnutnej manipulácii v motorovom priestore sa dotýkajte len nasledujúcich konštrukčných dielov:

- kapota motora
- uzatváracie veko plniaceho otvoru na motorový olej
- uzatváracie veko nádržky ostrekovačov
- uzatváracie veko vyrovnávacej nádržky chladiaceho média

- ⚠ **VÝSTRAHA** Nebezpečenstvo popálenia pri otvorení kapoty motora

Ak by ste pri prehriatí motora alebo pri požari v priestore motora otvorili kapotu motora, mohli by vás ohroziť horúce plyny alebo iné unikajúce prevádzkové látky.

- ▶ Skôr, ako otvoríte kapotu motora, prehriaty motor nechajte ochladnúť.
- ▶ Pri požari v priestore motora nechajte kapotu motora zatvorenú a upovedomte požiarinikov.

- ⚠ **VÝSTRAHA** - Nebezpečenstvo požiaru a zranenia pri manipulácii s koncentrátom prostriedku na umývanie skla

Koncentrát prostriedku na umývanie skla je ľahko zápalný. Ak by sa dostal na horúce konštrukčné diely motora alebo výfukovej sústavy, mohol by sa vznietiť.

- ▶ Zabezpečte, aby sa koncentrát prostriedku na umývanie skla nedostal mimo plniaceho otvoru.

Doplnenie umývacieho roztoku

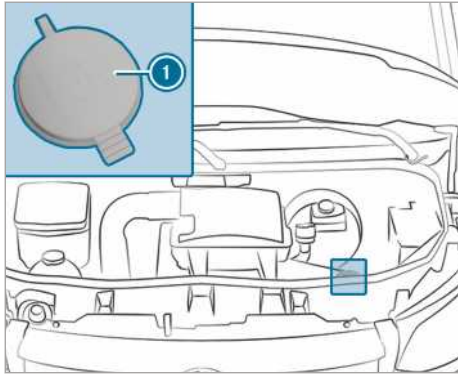

Nádržka ostrekovačov (ilustračný príklad)

- ▶ Umývací roztok vopred namiešajte vo vhodnej nádobe, pričom dodržte správny zmiešavací pomer.
 - ▶ Vozidlo odstavte na rovnú plochu a zaistite ho proti samovoľnému pohybu (→ strana 149).
 - ▶ Otvorte kapotu motora (→ strana 291).
 - ▶ Uzatváracie veko ❶ nádržky ostrekovačov uchopte za jazýček a potiahnite ho smerom hore.
 - ▶ Doplníte vopred namiešaný umývací roztok.
 - ▶ Uzatváracie veko ❶ zatlačte na plniaci otvor tak, aby počuteľne zaskočilo do zaistenej polohy.
 - ▶ Zatvorte kapotu motora (→ strana 291).
- ❶ Venujte pozornosť aj ďalším informáciám o prostriedku na umývanie skla (→ strana 373).

Čistenie odpúšťacieho ventilu vody skrine nasávania vzduchu

- ⚠ **VÝSTRAHA** Nebezpečenstvo zranenia v dôsledku pohybujúcich sa dielov

Niektoré komponenty v priestore motora by mohli zostať v chode alebo by sa mohli náhle uviesť do pohybu aj po vypnutí zapalovania, napríklad ventilátor chladiča.

Pred vykonávaním činností v priestore motora dodržte tieto zásady:

- ▶ Vypnite zapalovanie.
- ▶ Nikdy nesiahajte do nebezpečnej oblasti pohybujúcich sa konštrukčných dielov,

napríklad do oblasti pohybu lopatkového kola ventilátora.

- ▶ Snímte si šperky aj hodinky.
- ▶ Dávajte pozor, aby sa časti odevu ani vlasy nedostali do blízkosti pohybujúcich sa dielov.

- ⚠ **VÝSTRAHA** Nebezpečenstvo popálenia na horúcich konštrukčných dieloch v priestore motora

Niektoré konštrukčné diely v priestore motora sa môžu zohriať na vysokú teplotu, napríklad motor, chladič alebo časti výfukovej sústavy.

- ▶ Nechajte vychladnúť motor a dotýkajte sa len konštrukčných dielov, ktoré sú opísané v ďalšej časti.

Pri nevyhnutnej manipulácii v motorovom priestore sa dotýkajte len nasledujúcich konštrukčných dielov:

- kapota motora
- uzatváracie veko plniaceho otvoru na motorový olej
- uzatváracie veko nádržky ostrekovačov
- uzatváracie veko vyrovnávacej nádržky chladiaceho média

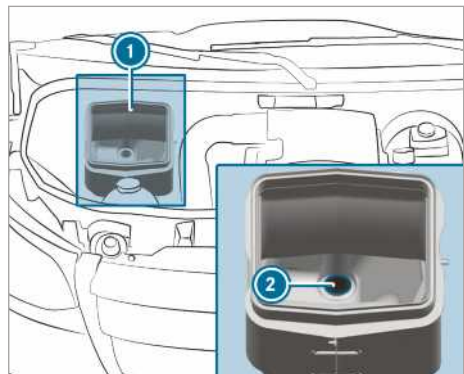

- ▶ Otvorte kapotu motora (→ strana 291).
- ▶ Z odpúšťacieho ventilu vody ❷ skrine nasávania vzduchu ❶ odstráňte všetky nečistoty.

Odvodnenie palivového filtra

⚠ VÝSTRAHA Nebezpečenstvo požiaru a výbuchu v dôsledku paliva

Palivá sú ľahko zápalné.

- ▶ Bezpodmienečne zabráňte ohňu, otvorenému svetlu, fajčeniu a tvorbe iskier.
- ▶ Pred tankovaním paliva vypnite motor aj prídavné kúrenie, ak je súčasťou výbavy.

⚠ VÝSTRAHA Nebezpečenstvo požiaru a výbuchu v dôsledku paliva

Palivá sú ľahko zápalné. V dôsledku kontaktu s horúcimi konštrukčnými dielmi hrozí nebezpečenstvo požiaru a výbuchu.

- ▶ Motor aj výfukovú sústavu nechajte vychladnúť.

! UPOZORNENIE Poškodenie motora v dôsledku oneskoreného odvodnenia palivového filtra

Vozidlo s dieselovým motorom: oneskorené odvodnenie palivového filtra môže viesť k poškodeniu motora.

Ak sa rozsvieti kontrolka , bezodkladne odvodnite palivový filter.

🔥 EKOLOGICKÉ UPOZORNENIE Znečistenie životného prostredia v dôsledku neekologickej likvidácie

- ▶ Zmes vody s palivom zlikvidujte v súlade so zásadami ochrany životného prostredia.

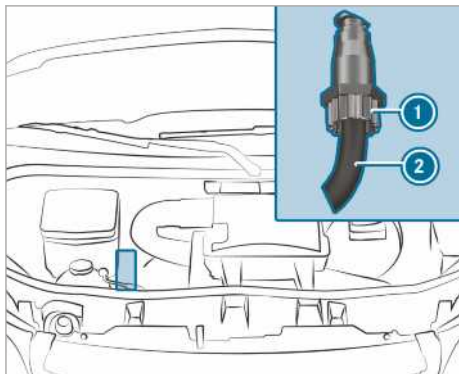

Motor OM642

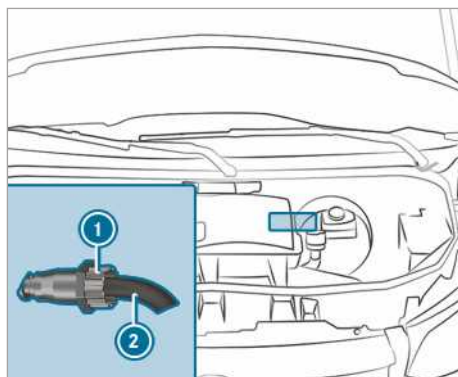

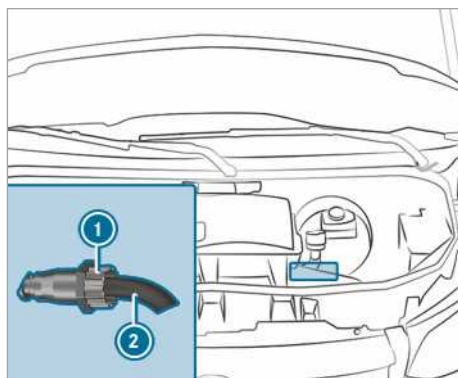

OM651 (náhon na predné kolesá)



OM651 (náhon na zadné kolesá)

- ▶ Vozidlo odstavte, pričom dbajte na bezpečnosť premávky, a zaistite ho proti samovoľnému pohybu.
- ▶ Vypnite prídavné kúrenie (→ strana 111).
- ▶ Vypnite motor.
- ▶ Otvorte kapotu motora (→ strana 291).
- ▶ Pod vypúšťaciu hadicu postavte vhodnú zachytávaciu nádobu ②.
- ▶ Zapnite zapaľovanie.
- ▶ Vypúšťaciu skrutku ① odskrutkujte natoľko, aby z vypúšťacej hadice ② začala vytekať zmes vody s palivom.
- ▶ Vypúšťaciu skrutku ① zaskrutkujte hneď po zachytení približne 0,2 l zmesi vody s palivom. Po 30 sekundách elektrické palivové čerpadlo automaticky zastaví vytekanie zmesi vody s palivom.
- ▶ Po vypustení vody vypnite zapaľovanie.

- ▶ Zachytenú zmes vody s palivom ekologicky zlikvidujte, napríklad v kvalifikovanej odbornej dielni.
- ▶ Skontrolujte, či je zaskrutkovaná vypúšťacia skrutka ①.
Ak je motor v chode a súčasne by bola otvorená vypúšťacia skrutka ①, cez vypúšťaciu hadicu ② by vytekalo palivo.
- ▶ Zatvorte kapotu motora (→ strana 291).
- ▶  **Kontrolka po vypustení vody nezhasne:** znovu odvodnite palivový filter.
- ▶  **Kontrolka nezhasne ani po opätovnom vypustení vody:** vyhľadajte kvalifikovanú dielňu.

Spoločnosť Mercedes-Benz odporúča, aby ste odvodnenie palivového filtra nechali vykonať v kvalifikovanej odbornej dielni.

Čistenie a ošetrovanie

Pokyny na umývanie vozidla v umývacom zariadení

⚠ VÝSTRAHA Nebezpečenstvo nehody v dôsledku zníženého brzdného účinku po umytí vozidla

Po umytí vozidla dochádza k prechodnému zníženiu brzdného účinku.

- ▶ Pri jazde po umytí vozidla v umývacom zariadení vozidlo opatrne pribrzdíte tak, aby sa opäť dosiahol plný brzdný účinok; pri brzdení zohľadnite aktuálnu dopravnú situáciu.

Dbajte na to, aby umývacie zariadenie bolo primerané veľkosti vášho vozidla.

Pred umytím vozidla v umývacom zariadení priklopte vonkajšie zrkadlá a prípadne odmontujte prídavnú anténu. Inak by sa mohli poškodiť vonkajšie zrkadlá, anténa alebo vozidlo.

Pri opúšťaní umývacieho zariadenia dbajte na úplné vyklopenie vonkajších zrkadiel do polohy jazdy a na prípadné namontovanie prídavnej antény.

Ak chcete využiť umývacie zariadenie, s cieľom predísť poškodeniu vozidla dodržte tieto zásady:

- Bočné okná aj posuvné okná sú úplne zatvorené.
- Ventilátor ventilácie a kúrenia je vypnutý.
- Prepínač stieračov je v polohe .

Ak je vozidlo veľmi znečistené, pred jeho umývaním v umývacom zariadení je potrebné predbežné umytie.

- ① Ak po umytí vozidla zotriete vosk z čelného skla aj zo stieracích gumičiek, predídete tvorbe šmúh a obmedzíte nežiaduce zvuky pri stieraní.

Pokyny na používanie vysokotlakového čističa

⚠ VÝSTRAHA Nebezpečenstvo nehody pri používaní vysokotlakových čističov s dýzami s kruhovým rozstrekovaním

Prúd vody z dýzy s kruhovým rozstrekovaním by mohol spôsobiť voľným okom neviditeľné poškodenia pneumatík alebo častí podvozka.

Pri takomto poškodení nemožno vylúčiť nečakaný výpadok príslušných komponentov vozidla.

- ▶ Na čistenie vozidla nepoužívajte vysokotlakové čističe s dýzami s kruhovým rozstrekovaním.
- ▶ Poškodené pneumatiky alebo časti podvozka dajte neodkladne vymeniť.

V interiéri vozidla v žiadnom prípade nepoužívajte vysokotlakový čistič. Množstvo tlakovej vody vystrekovanej vysokotlakovým čističom a s ním spojená hmla z drobných častíc vody by mohli spôsobiť vážne poškodenie vozidla.

Ak použijete vysokotlakový čistič, s cieľom predísť poškodeniu vozidla dodržte tieto zásady:

- Dodržte vzdialenosť medzi vysokotlakovou dýzou a vozidlom: v prípade dýz s 25-stupňovým plochým rozstrekovaním a fréz na špinu minimálne 30 cm, v prípade dýz s kruhovým rozstrekovaním minimálne 70 cm, pričom venujte pozornosť údajom v návode výrobcu daného zariadenia.
- Dýzu vysokotlakového čističa nesmerujte priamo na citlivé časti vozidla ako pneumatiky, štrbiny, elektrické konštrukčné diely, akumulátory, svetelné zdroje alebo odvetrávacie otvory.
- Pri čistení súvacej kamery dodržte minimálnu vzdialenosť od vozidla 50 cm.

Ručné umývanie vozidla

Dodržiňte zákonné ustanovenia, napríklad v niektorých krajinách je ručné umývanie vozidla povo-

lené len v špeciálne vyhradených umyvárňach. V tomto prípade zabezpečte, aby bolo vozidlo ručne umyté v takejto špeciálne vyhradenej umyvárni.

- ▶ Používajte neagresívny čistiaci prostriedok, napríklad autošampón.
- ▶ Vozidlo umyte vlažnou vodou a mäkkou špongiou na umývanie automobilov. Vozidlo pritom nevystavujte priamemu slnečnému žiareniu.
- ▶ Vozidlo opatrne opláchnite vodou a osušte ho jelenicou. Dbajte na to, aby prúd vody nesmeroval priamo na mriežky otvorov na prívod vzduchu. Ventilátor pritom neoponechajte v činnosti.
- ▶ Čistiaci prostriedok nenechajte zaschnúť na laku vozidla.

Počas prevádzky v zimnom období dôkladne a čo najskôr odstráňte všetky zvyšky posypových materiálov.

Pokyny na ošetrovanie laku a matného laku

! **POZNÁMKA** Poškodenie laku a korózia z dôvodu nedostatočného ošetrovania

Ak sa znečistenie vtáčim trusom alebo inými látkami včas a dôkladne neodstráni, môže viesť k poškodeniu laku a neskoršej korózii.

- ▶ Ak je to možné, znečistený lak a matný lak okamžite dôkladne vyčistite.

Dodržte tieto pokyny:

	Pokyny na čistenie a ošetrovanie	Prevencia proti poškodeniam laku
Lak	<ul style="list-style-type: none"> • Zvyšky hmyzu odmočte odstraňovačom hmyzu a ošetrenú plochu hneď umyte. • Vtáčí trus odmočte vodou a ošetrenú plochu hneď umyte. • Chladiace médium, živice zo strovmov, oleje, palivá a tuky očistite handrou navlhčenou v čistiacom benzíne alebo v benzíne do zapalovačov; na čistené miesto nevyvíjajte väčší tlak. • Brzdovú kvapalinu umyte vodou. • Zvyšky asfaltu očistite odstraňovačom asfaltu. • Vosk očistite odstraňovačom silikónu. 	<ul style="list-style-type: none"> • Nepoužívajte žiadne fólie, nálepky a pod. • Znečistenia odstráňte podľa možnosti ihneď.
Matný lak	<ul style="list-style-type: none"> • Používajte len prostriedky na ošetrovanie, ktoré boli schválené na použitie na vozidlách Mercedes-Benz. 	<ul style="list-style-type: none"> • Vozidlo ani disky z ľahkej zliatiny neleštite. • V umývacích zariadeniach nepoužívajte umývacie programy so záverečným ošetrením vozidla pomocou horúceho vosku. • Nepoužívajte čističe laku, brúsne/leštiace produkty ani konzervačné prípravky s leskom, napríklad vosk. • Opravy laku dávajte robiť len v kvalifikovanej odbornej dielni.

Pokyny na ošetrovanie častí vozidla

▲ VÝSTRAHA Nebezpečenstvo pricviknutia pri čistení čelného skla v dôsledku zapnutia stieračov

Ak by sa pri čistení čelného skla alebo stieračích lišt uviedli do chodu stierače, mohli by ste sa pricviknúť.

► Pred čistením čelného skla alebo stieračích lišt nikdy nezabudnite vypnúť stierače aj zapalovanie.

▲ VÝSTRAHA Nebezpečenstvo popálenia koncovými rúrami výfuku a koncovkami výfuku

Koncové rúry výfuku a koncovky výfuku by mohli byť veľmi horúce. Pri kontakte s týmito časťami vozidla by ste sa mohli popáliť.

► V oblasti koncových rúr a koncoviek výfuku buďte vždy mimoriadne opatrní a obzvlášť deti v tejto oblasti pozorne sledujte.

► Pred kontaktom s nimi nechajte tieto časti vozidla ochladnúť.

Dodržite tieto pokyny:

	Pokyny na čistenie a ošetrovanie	Prevenia proti poškodeniu vozidla
Kolesá/ disky	Použite vodu a prostriedok na čistenie diskov bez obsahu kyselín.	<ul style="list-style-type: none"> • Na odstránenie brzdového prachu nepoužívajte prostriedky na čistenie diskov s obsahom kyselín. Inak nemožno vylúčiť poškodenie skrutiek kolies a konštrukčných dielov brzd. • Ak chcete predísť korózii brzdových kotúčov a brzdových obložení, po čistení absolvujte niekoľkominútovú jazdu a až potom odstavte vozidlo. Brzdové kotúče a brzdové obloženia sa zohrejú a vysušia.
Sklá	Na čistenie vnútornej aj vonkajšej strany skiel použite vlhkú handru a čistiaci prostriedok, ktorý je doporučený pre vozidlá značky Mercedes-Benz .	Na čistenie vnútornej strany skiel nepoužívajte suché handry, abrazívne prostriedky ani čistiace prostriedky s obsahom rozpúšťadiel.
Stieracie lišty	Odklopené stieracie lišty poutierajte vlhkou handričkou.	Stieracie lišty nečistite príliš často.
Vonkajšie osvetlenie	Kryty svetidiel poutierajte špongiou namočenou v roztoku šetrného čistiacieho prostriedku, napríklad autošampónu.	Používajte len čistiace prostriedky a handričky, ktoré sú vhodné na ošetrovanie plastových skiel.
Snímače	Snímače na prednom nárazníku, na zadnom nárazníku a v obložení chladiča očistite mäkkou handričkou a autošampónom.	Pri použití vysokotlakového čističa dodržte minimálnu vzdialenosť 30 cm.

	Pokyny na čistenie a ošetrovanie	Prevenca proti poškodeniu vozidla
Cúvacia kamera a 360-stupňová kamera	Šošovku kamery očistite mäkkou handričkou a čistou vodou.	Nepoužívajte vysokotlakový čistič.
Ťažné zariadenie	<ul style="list-style-type: none"> • Hrdzu na guli odstráňte napríklad drôtenou kefou. • Špinu utrite handričkou, ktorá nepúšťa chĺpky. • Po očistení guľovú hlavicu potrite tenkou vrstvou oleja alebo tuku. • Dodržte pokyny na ošetrovanie, ktoré sú uvedené v návode výrobcu ťažného zariadenia. 	Na čistenie spojovacej gule nepoužívajte vysokotlakový čistič ani rozpúšťadlá.
Posuvné dvere	<ul style="list-style-type: none"> • Z oblasti kontaktných platničiek a hrotov kontaktných kolíkov posuvných dverí odstráňte prípadné cudzie predmety. • Kontaktné platničky a hroty kontaktných kolíkov očistite pomocou šetrného čistiaceho prostriedku a mäkkej handričky. 	Kontaktné platničky a hroty kontaktných kolíkov nepotierajte olejom ani tukom.
Nástupné schodíky	<ul style="list-style-type: none"> • Elektrické nástupné schodíky a ich skrine očistite pomocou vysokotlakového čističa. • Po čistení treba bočné vedenia nastriekať silikónovým sprejom. • Nástupné schodíky v nárazníku očistite pomocou vysokotlakového čističa. 	Na mazanie nepoužívajte žiadny tuk ani olej.
Hliníkové bočnice	<ul style="list-style-type: none"> • Hliníkové bočnice vykefujte s vodou a neutrálnym alebo mierne alkalickým umývacím prostriedkom. 	Na čistenie bočníc nepoužívajte abrazívne čistiace prostriedky.

Pokyny na ošetrovanie interiéru vozidla

- ▲ VÝSTRAHA** Nebezpečenstvo zranenia v dôsledku uvoľnenia kúskov plastu po použití ošetrovacích prostriedkov s obsahom rozpúšťadiel

Čistiace a ošetrovacie prostriedky s obsahom rozpúšťadiel by mohli spôsobiť poréznosť povrchu prístrojovej dosky.

V takom prípade by sa pri iniciovaní airbagov mohli uvoľniť kúsky plastu.

- ▶ Na čistenie prístrojovej dosky nepoužívajte čistiace a ošetrovacie prostriedky s obsahom rozpúšťadiel.

- ▲ VÝSTRAHA** Nebezpečenstvo zranenia a ohrozenie života v dôsledku používania bielených bezpečnostných pásov

Bielenie alebo farbenie bezpečnostných pásov by mohlo spôsobiť podstatné zníženie pevnosti pásov.

V dôsledku toho nemožno pri dopravnej nehode vylúčiť roztrhnutie alebo výpadok bezpečnostných pásov.

- ▶ Bezpečnostné pásy nikdy nebielte ani nefarbite.

⚠ NEBEZPEČENSTVO Nebezpečenstvo ohrozenia života pri úraze elektrickým prúdom

Pri čistení 230-voltovej zásuvky mokrou handričkou by ste mohli utrpieť zásah elektrickým prúdom.

Nebezpečenstvo ohrozenia života!
Pri čistení vynechajte oblasť okolo 230-voltovej zásuvky.

Dodržte tieto pokyny:

	Pokyny na čistenie a ošetrovanie	Prevencia proti poškodeniu vozidla
Bezpečnostné pásy	Na čistenie používajte vlažnú vodu a mydlový lúh.	<ul style="list-style-type: none"> • Nepoužívajte chemické čistiace prostriedky. • Bezpečnostné pásy nesaďte zohriatím nad 80 °C ani ich nevystavujte priamemu slnečnému žiareniu.
Displej	Povrch opatrne očistite handričkou z mikrovlákna a prostriedkom na ošetrovanie displejov LCD-/TFT.	<ul style="list-style-type: none"> • Displej vypnite a nechajte ho vychladnúť. • Nepoužívajte žiadne iné prostriedky.
Plastové obloženie	<ul style="list-style-type: none"> • Na čistenie používajte vlhkú handričku z mikrovlákna. • Pri veľkom znečistení: používajte prostriedok na ošetrovanie, ktorý je doporučený pre značku Mercedes-Benz . 	<ul style="list-style-type: none"> • Nepoužívajte žiadne fólie, nálepky a pod. • Vyhnite sa kontaktu s kozmetickými prípravkami, prostriedkami na ochranu proti hmyzu a opaľovacími krémami.
Pravé drevo/ozdobné prvky	<ul style="list-style-type: none"> • Na čistenie používajte handričku z mikrovlákna. • Vzhľad čierneho klavírového laku: na čistenie používajte vlhkú handričku a mydlový lúh. • Pri veľkom znečistení: používajte prostriedok na ošetrovanie, ktorý je doporučený pre značku Mercedes-Benz . 	Nepoužívajte čistiace prostriedky s obsahom rozpúšťadiel, politúry ani vosky.
Obloženie stropu	Na čistenie používajte mäkkú kefu alebo suchý šampón.	
Poťahy sedadiel z látky	<p>Nečistoty, ako napríklad omrvinky alebo prach, povysávajte a celý poťah sedadla potom očistite pomocou vlhkej handričky z mikrovlákna a 1 %-ného roztoku mydla. Vyhnite sa bodovému čisteniu.</p> <p>Používajte prostriedky na čistenie a ošetrovanie, ktoré sú doporučené pre značku Mercedes-Benz .</p>	Nepoužívajte žiadne čistiace a ošetrovacie prostriedky s obsahom oleja.

	Pokyny na čistenie a ošetrovanie	Prevenčia proti poškodeniu vozidla
Poťahy sedadiel z koženky	<p>Nečistoty, ako napríklad omrvinky alebo prach, povysávajte a celý poťah sedadla potom očistite pomocou vlhkej bavlnenej handričky a 1 %-ného roztoku mydla. Vyhnite sa bodovému čisteniu.</p> <p>Používajte prostriedky na čistenie a ošetrovanie, ktoré sú doporučené pre značku Mercedes-Benz .</p>	<p>Nepoužívajte handričku z mikrovlákna.</p> <p>Nepoužívajte žiadne čistiace a ošetrovacie prostriedky s obsahom oleja.</p>
Poťahy sedadiel z pravej kože	<p>Nečistoty, ako napríklad omrvinky alebo prach, povysávajte a celý poťah sedadla potom pravidelne čistite pomocou vlhkej bavlnenej handričky.</p> <p>Pri veľkom znečistení: použite prostriedky na dodatočné ošetrovanie kože, ktoré sú doporučené pre značku Mercedes-Benz .</p>	<p>Nepoužívajte handričku z mikrovlákna.</p> <p>Nepoužívajte žiadne čistiace a ošetrovacie prostriedky s obsahom oleja.</p>
Volant a radiaca alebo voliaci páka	Na čistenie používajte vlhkú handričku.	
Pedále a podlahové rohože	Na čistenie používajte vlhkú handričku.	Nepoužívajte žiadne čistiace a ošetrovacie prostriedky.
Interiér	Na čistenie používajte vlhkú handričku.	<ul style="list-style-type: none"> • Nepoužívajte vysokotlakový čistič. • Po očistení nechajte interiér úplne vyschnúť. • Dbajte na to, aby sa do štrbín alebo dutých priestorov nedostali žiadne kvapaliny.
Závesy	Vhodným spôsobom čistenia závesov je len chemické čistenie.	Závesy neperte.

Núdzový prípad

Výbratie výstražnej vesty

Výstražný trojuholník sa nachádza v odkladacom priečinku na dverách vodiča.

- ▶ Výstražnú vestu vyberte z odkladacieho priečinka.
- ⓘ Výstražné vesty možno uložiť aj do odkladacích priečinkov na zadných bočných dverách alebo dverách spolujazdca.

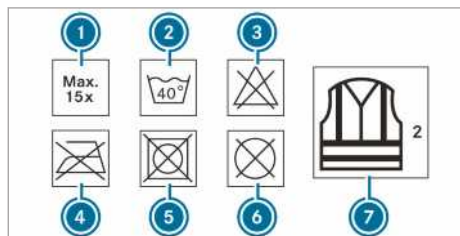

- ① Maximálny počet pracích cyklov
- ② Maximálna teplota prania
- ③ Nebieliť
- ④ Nežehliť
- ⑤ Nepoužívať sušičku bielizne
- ⑥ Nečistiť chemicky
- ⑦ Táto vesta zodpovedá triede 2

Požiadavky stanovené v zákonnej norme sú splnené len v prípade, ak má výstražná vesta správnu veľkosť, a ak je úplne zapnutá.

Výmena výstražnej vesty:

- pri poškodení alebo neodstrániteľnom znečistení reflexných pruhov
- pri prekročení maximálneho počtu pracích cyklov
- pri zhoršení fluorescenčných vlastností

Výstražný trojuholník

Výbratie výstražného trojuholníka

Výstražný trojuholník sa nachádza v odkladacom priečinku na dverách spolujazdca.

- ▶ Výstražný trojuholník vyberte z odkladacieho priečinka.

Postavenie výstražného trojuholníka

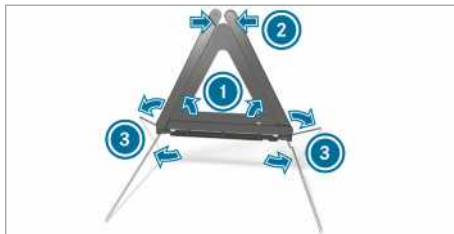

- ▶ Bočné reflektory ① zdvihnite do tvaru trojuholníka a v tejto polohe ich spojte pomocou horného patentného gombíka ②.
- ▶ Pätky stojana ③ vyklapte do strán smerom dolu.

Vybratie lekárničky

Lekárnička sa nachádza v odkladacom priečinku na dverách spolujazdca.

- ▶ Lekárničku vyberte z odkladacieho priečinka.

Vybratie výstražného svetidla

Výstražné svetidlo sa nachádza v odkladacom priečinku na dverách spolujazdca.

- ▶ Výstražné svetidlo vyberte z odkladacieho priečinka.

Vyberanie a odkladanie hasiaceho prístroja

- ⚠ **VÝSTRAHA** Nebezpečenstvo nehody v dôsledku nesprávneho upevnenia hasiaceho prístroja v priestore na nohy vodiča

Hasiaci prístroj v priestore na nohy vodiča by mohol obmedziť dráhu pedála alebo zablokať zošliapnutý pedál.

V takom prípade by bola ohrozená bezpečnosť prevádzky vozidla aj bezpečnosť cestnej premávky.

Okrem toho nemožno vylúčiť nekontrolovateľný pohyb hasiaceho prístroja v priestore na nohy vodiča a následné zranenie vodiča alebo iných cestujúcich.

- ▶ Hasiaci prístroj počas jazdy vždy odložte do držiaka a riadne upevnite.
- ▶ Hasiaci prístroj počas jazdy nevyberajte z držiaka.

Vyberanie

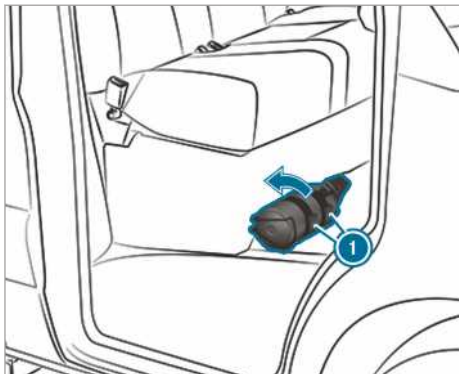

- ▶ Spony na držiaku hasiaceho prístroja ① potiahnite smerom hore.
- ▶ Vyberte hasiaci prístroj.

Odkladanie

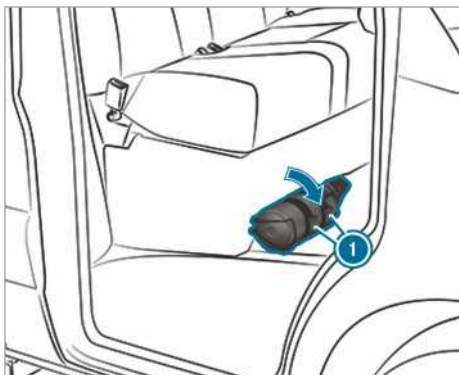

- ▶ Odložte hasiaci prístroj.
 - ▶ Spony na držiaku hasiaceho prístroja ① stlačte smerom nadol.
- ① Vo vozidlách s pravostranným riadením sa hasiaci prístroj nachádza pri sedadle spolujazdca v smere jazdy vľavo.

Systém núdzového volania Mercedes-Benz

Informácie o systéme núdzového volania Mercedes-Benz

Systém núdzového volania Mercedes-Benz funguje len v oblastiach, ktoré sú pokryté signálom mobilnej rádiovkej siete prevádzkovej zo strany zmluvných partnerov. Pri nedostatočnom pokrytí

signálom siete GSM, prevádzkovej zo strany zmluvných partnerov, je možné, že sa nevyšle núdzové volanie.

Automatické núdzové volanie je možné len pri zapnutom zapaľovaní.

- ① Systém núdzového volania Mercedes-Benz bol aktivovaný priamo výrobcom. Využívanie systému núdzového volania Mercedes-Benz je bezplatné.

Systém núdzového volania Mercedes-Benz – prehľad

Systém núdzového volania Mercedes-Benz môže pomôcť skrátiť časový interval medzi okamihom dopravnej nehody a príchodom záchranárov na miesto nehody. Pomáha aj pri určovaní miesta v prípade zle viditeľného miesta nehody.

Núdzové volanie možno iniciovať automaticky (→ strana 307).

Núdzové volanie môžete iniciovať aj manuálne (→ strana 307). Núdzové volanie iniciujete len na záchranu seba alebo iných osôb. Núdzové volanie neinicujete pri technickej poruche ani v podobných situáciách.

Zobrazenie na multimediálnom displeji:

SOS NOT READY: nie je zapnuté zapaľovanie alebo sa vyskytla porucha systému núdzového volania.

To ešte nemusí znamenať úplný výpadok systému núdzového volania. Napriek tomu možno vyslať núdzové volania.

Indikácia sa vzťahuje len na vozidlo a nezohľadňuje dostupnosť mobilných telefónnych sietí ani dostupnosť centrály núdzového volania Mercedes-Benz.

Funkčnú pohotovosť systému núdzového volania vzhľadom na vozidlo poznáte podľa toho, že po zapnutí zapaľovania zhasne indikácia **SOS NOT READY**.

Počas aktívneho núdzového volania sa na displeji zobrazí indikácia .

O regionálnej dostupnosti systému núdzového volania Mercedes-Benz sa môžete informovať na internete na adrese: http://www.mercedes-benz.com/connect_ecall

- ① Ak by núdzové volanie nebolo možné z dôvodu technického problému vo vozidle, na multifunkčnom displeji združeného prístroja sa zobrazí príslušné hlásenie.

Vyvolanie automatického núdzového volania Mercedes-Benz

Podmienky

- Zapaľovanie je zapnuté.
- Štartovací akumulátor je dostatočne nabitý.

Ak by sa aktivovali záchytné systémy ako napríklad airbag alebo napínač pásu, systém núdzového volania Mercedes-Benz automaticky iniciuje núdzové volanie.

Ak bolo iniciované núdzové volanie:

- Vytvorí sa hlasové spojenie s centrárou núdzového volania Mercedes-Benz.
- Správa s údajmi o nehode sa odošle do centrálly núdzového volania Mercedes-Benz.

V závislosti od polohy vozidla je možné, že centrála núdzového volania Mercedes-Benz poskytne prijaté údaje niektoré z verejných centrál núdzového volania.

- Za určitých podmienok sa cez hlasový kanál odošlú do centrálly núdzového volania Mercedes-Benz aj ďalšie údaje.

Vďaka tomu možno v krátkom čase zorganizovať záchranu cestujúcich a prijať opatrenia na vyslobodenie vozidla alebo jeho odtiahnutie do autorizovaného servisu Mercedes-Benz.

Tlačidlo SOS na stropnej ovládacej jednotke bliká až do skončenia núdzového volania.

Automaticky iniciované núdzové volanie nemožno ihneď ukončiť.

Ak sa systému núdzového volania Mercedes-Benz nepodarí vyslať núdzové volanie do centrálly núdzového volania Mercedes-Benz, núdzové volanie sa automaticky postúpi verejnej centrále núdzového volania.

Ak by sa nepodarilo nadviazať spojenie s verejnou centrárou núdzového volania, na displeji sa zobrazí príslušné hlásenie.

▶ Číslo núdzového volania **112** zadajte na mobilnom telefóne.

Ak bolo iniciované núdzové volanie:

- Pokiaľ to dovoľuje dopravná situácia, vo vozidle zostaňte dovtedy, kým sa nenadviaže hlasové spojenie s poskytovateľom služby v centrále núdzového volania.
- Poskytovateľ služby na základe záznamu o nehode rozhodne, či na miesto nehody treba vyslať záchranárov a/alebo políciu.

- Ak by neodpovedal ani jeden cestujúci, okamžite sa vyšle záchranné vozidlo.

Vyvolanie manuálneho núdzového volania Mercedes-Benz

▶ **Tlačidlom SOS na stropnej ovládacej jednotke:** stlačte tlačidlo SOS a podržte ho minimálne jednu sekundu.

▶ **Prostredníctvom hlasového ovládania:** použite hlasový príkaz systému LINGUATRONIC „Call the mercedes-benz emergency call service“ (Zavolaj na centrálu núdzového volania Mercedes-Benz) (→ strana 201).

Ak bolo iniciované núdzové volanie:

- Vytvorí sa hlasové spojenie s centrárou núdzového volania Mercedes-Benz.
- Správa s údajmi o nehode sa odošle do centrálly núdzového volania Mercedes-Benz.

V závislosti od polohy vozidla je možné, že centrála núdzového volania Mercedes-Benz poskytne prijaté údaje niektoré z verejných centrál núdzového volania.

- Pokiaľ to dovoľuje dopravná situácia, vo vozidle zostaňte dovtedy, kým sa nenadviaže hlasové spojenie s poskytovateľom služby v centrále núdzového volania.
- Poskytovateľ služby na základe záznamu o nehode rozhodne, či na miesto nehody treba vyslať záchranárov a/alebo políciu.
- Za určitých podmienok sa cez hlasový kanál odošlú do centrálly núdzového volania Mercedes-Benz aj ďalšie údaje.

Vďaka tomu možno v krátkom čase zorganizovať záchranu cestujúcich a prijať opatrenia na vyslobodenie vozidla alebo jeho odtiahnutie do autorizovaného servisu Mercedes-Benz.

Ak sa systému núdzového volania Mercedes-Benz nepodarí vyslať núdzové volanie do centrálly núdzového volania Mercedes-Benz, toto volanie sa automaticky postúpi verejnej centrále núdzového volania.

Ak by sa nepodarilo nadviazať spojenie s verejnou centrárou núdzového volania, na multimediálnom displeji sa zobrazí príslušné hlásenie.

▶ Číslo núdzového volania **112** zadajte na mobilnom telefóne.

Ukončenie omylom iniciovaného núdzového volania Mercedes-Benz

► Na multifunkčnom volante vyberte .

Prenos údajov v rámci systému núdzového volania Mercedes-Benz

Pri automatickom alebo manuálnom núdzovom volaní, ako aj pri núdzovom volaní na linku **112** sa údaje prenášajú do centrály núdzového volania Mercedes-Benz alebo do verejnej centrály núdzového volania.

Prenášajú sa tieto údaje:

- údaje systému GPS o polohe vozidla
- údaje systému GPS o polohe na trase (len niekoľko 100 m pred dopravnou nehodou)
- smer jazdy
- identifikačné číslo vozidla
- druh pohonu vozidla
- odhadovaný počet osôb vo vozidle
- aktívny alebo neaktívny stav služieb Mercedes PRO connect
- manuálne alebo automaticky iniciované núdzové volanie
- čas dopravnej nehody
- nastavenia jazyka na multimediálnom systéme

Na objasnenie dopravnej nehody možno do jednej hodiny po iniciovaní núdzového volania urobiť tieto opatrenia:

- vyvolanie aktuálnej polohy vozidla
- nadviazanie hlasového spojenia s cestujúcimi

i Rusko: do dvoch hodín po vyslaní núdzového volania nemožno využívať niektoré funkcie, napríklad príjem dopravných informácií.

Funkcia vlastnej diagnostiky systému núdzového volania (Rusko)

Po každom zapnutí zapaľovania vozidlo kontroluje funkčnosť systému núdzového volania. V prípade výpadku systému je vodič informovaný textovou správou na združenom prístroji, ako aj červenou indikáciou **SOS NOT READY** na multimediálnom displeji.



Počas 30 sekúnd po zapnutí zapaľovania dbajte na to, aby sa v pravom hornom rohu multimediálneho displeja nezsvietila červená indikácia **SOS NOT READY**. To znamená, že systém núdzového

volania úspešne zvládol diagnostiku. Ak by bol multimediálny displej vypnutý, zapnite ho.

Spustenie/zastavenie testovacieho režimu ERA-GLONASS (Rusko)

Podmienky

- Štartovací akumulátor je dostatočne nabitý.
- Zapaľovanie je zapnuté.
- Vozidlo stojí minimálne jednu minútu.

► **Spustenie testovacieho režimu:** stlačte tlačidlo  na multifunkčnom volante alebo tlačidlo  na stropnej ovládacej jednotke a podržte ho minimálne päť sekúnd. Testovací režim sa spustí a skončí sa automaticky po vykonaní testu hovorou..

► **Manuálne zastavenie testovacieho režimu:** vypnite zapaľovanie alebo stlačte tlačidlo  na stropnej ovládacej jednotke a podržte ho minimálne päť sekúnd. Testovací režim sa zastaví.

Defekt pneumatiky

Pokyny na postup pri defekte pneumatiky

⚠ VÝSTRAHA Nebezpečenstvo nehody v dôsledku prázdnej pneumatiky

Prázdna pneumatika výrazne zhoršuje jazdné vlastnosti, ako aj ovládateľnosť a brzdné vlastnosti vozidla.

- Nejazdite s prázdnu pneumatikou.
- Prázdnu pneumatiku vymeňte za náhradné koleso, prípadne upovedomte kvalifikovanú odbornú dielňu.

Pri defekte pneumatiky máte v závislosti od výbavy vozidla tieto možnosti:

- **Vozidlá využívajúce služby Mercedes PRO connect:** v prípade defektu pneumatiky možno volanie pri poruche iniciovať tlačidlom volania pri poruche, ktoré sa nachádza na stropnej ovládacej jednotke (→ strana 209).
- **Všetky vozidlá:** vymeňte koleso (→ strana 351).

Akumulátor

Upozornenia k 12-voltovému akumulátoru

⚠ VÝSTRAHA Nebezpečenstvo nehody v dôsledku neodborného vykonania prác na akumulátore

Neodborné vykonanie prác na akumulátore by mohlo spôsobiť napríklad skrat. V takom prípade by mohli byť obmedzené funkcie bezpečnostne významných systémov, napríklad osvetlenia vozidla, systému ABS (protiblokovacie systém) alebo ESP® (elektronický systém stabilizácie). Mohla by sa znížiť bezpečnosť prevádzky vozidla.

V nasledujúcich situáciách by ste mohli stratiť kontrolu nad vozidlom:

- pri brzdení
- pri náhlych pohyboch riadením a/alebo pri neprispôbení rýchlosti jazdy

▶ V prípade skratu alebo podobných udalostí neodkladne upovedomte kvalifikovanú odbornú dielňu.

▶ Nepokračujte v jazde.

▶ Práce na akumulátore vždy dávajte robiť v kvalifikovanej odbornej dielni.

- Ďalšie informácie o systéme ABS (→ strana 156)
- Ďalšie informácie o systéme ESP® (→ strana 157)

Výrobca vozidiel Mercedes-Benz odporúča, aby ste si 12-voltový akumulátor dali vymeniť v kvalifikovanej odbornej dielni, napríklad v autorizovanom servise Mercedes-Benz.

Ak si chcete svojpomocne vymeniť akumulátor, dodržte tieto pokyny:

- Nefunkčný akumulátor vždy vymeňte za akumulátor, ktorý spĺňa špecifické požiadavky vozidla.
- Montované diely, ako napríklad odvzdušňovaciu hadicu, uhlový profil alebo kryt pólu, zoberte z vymieňaného akumulátora.
- Dbajte na to, aby odvzdušňovacia hadica bola vždy pripojená k pôvodnému otvoru v bočnej časti akumulátora.

Namontujte existujúce alebo dodané zátky. Inak by mohli uniknúť plyny alebo výpary akumulátorovej kyseliny.

- Dbajte na rovnaký spôsob použitia/pripojenia pomocných dielov.

Výrobca vozidiel Mercedes-Benz odporúča, aby ste z bezpečnostných dôvodov používali len taký akumulátor, ktorý otestovala a schválila spoločnosť Mercedes-Benz pre vaše vozidlo. Takéto akumulátory ponúkajú zvýšenú ochranu proti vytečeniu, ktorej úlohou je zabrániť poleptaniu cestujúcich v prípade, ak by sa pri dopravnej nehode poškodil akumulátor.

⚠ VÝSTRAHA Nebezpečenstvo výbuchu v dôsledku elektrostatického náboja

Elektrostatický náboj môže spôsobiť iskrenie, v dôsledku čoho by sa mohla vzniesť ľahko výbušná zmes plynov z akumulátora.

- ▶ Bezprostredne pred kontaktom s akumulátorom sa dotknite kovovej časti karosérie, aby sa vybil prípadný elektrostatický náboj.

Pri nabíjaní akumulátora aj pri štartovaní s externou pomocou vzniká ľahko výbušná zmes plynov.

⚠ VÝSTRAHA Nebezpečenstvo poleptania akumulátorovou kyselinou

Akumulátorová kyselina je žieravina.

- ▶ Dbajte na to, aby sa nedostala do kontaktu s pokožkou, očami ani odevom.
- ▶ Nenakláňajte sa nad akumulátor.
- ▶ Nevdychujte plyny z akumulátora.
- ▶ Zabráňte prístupu detí k akumulátoru.
- ▶ Miesto zasiahnuté akumulátorovou kyselinou ihneď opláchnite veľkým množstvom čistej vody a neodkladne vyhľadajte lekársku pomoc.

🔥 EKOLOGICKÁ POZNÁMKA Škody na životnom prostredí v dôsledku neodborného nakladania s batériami



Batérie obsahujú škodlivé látky. Zákon zakazuje ich likvidáciu spolu s domovým odpadom.

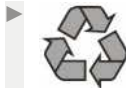

Batérie zlikvidujte v súlade so zásadami ochrany životného prostredia.

Vybité batérie odovzdajte v kvalifikovanej odbornej dielni alebo v zbernom dvore.

Ak potrebujete pripojiť 12-voltový akumulátor, obráťte sa na kvalifikovanú odbornú dielňu.

Pri zaobchádzaní s akumulátormi dodržujte bezpečnostné pokyny a ochranné opatrenia.

Nebezpečenstvo výbuchu



Pri manipulácii s akumulátorom platí zákaz ohňa, otvoreného svetla a fajčenia. Vyvarujte sa iskrenia.



Elektrolyt alebo akumulátorová kyselina sú žieraviny. Dbajte na to, aby sa nedostali do kontaktu s pokožkou, očami ani odevom. Používajte vhodný ochranný odev, predovšetkým rukavice, zásteru a ochranu tváre. Miesta postriekané elektrolytom alebo kyselinou ihneď opláchnite čistou vodou. V prípade potreby navštívte lekára.

Používajte ochranné okuliare.



Zabráňte prístupu detí.



Dodržujte tento návod na obsluhu.

Ak vozidlo dlhší čas nepoužívate alebo ním pravidelne jazdíte krátke trasy:

- akumulátor pripojte k nabíjačke, ktorá je odporučená pre značku Mercedes-Benz
- s cieľom odpojiť akumulátor sa obráťte na kvalifikovanú odbornú dielňu.

Pomoc pri štartovaní a nabíjanie 12-voltového akumulátora

▶ Na nabíjanie akumulátora aj na pomoc pri štartovaní vždy používajte kontaktné miesto na štartovanie s externou pomocou v motorovom priestore.

! **POZNÁMKA** Poškodenie akumulátora v dôsledku prepätia

Pri nabíjaní s využitím nabíjačiek bez obmedzenia nabíjacieho napätia nemožno vylúčiť poškodenie akumulátora alebo elektroniky vozidla.

- ▶ Používajte len nabíjačky s nabíjajúcim napätím maximálne 14,8 V.

! **VÝSTRAHA** Nebezpečenstvo výbuchu v dôsledku vznietenia plyného vodíka

Počas nabíjania akumulátora vzniká plyný vodík. Pri skrate alebo iskrení nemožno vylúčiť vznietenie plyného vodíka.

- ▶ Dbajte na to, aby sa kladná svorka pripojeného akumulátora nedostala do kontaktu s časťami vozidla.
- ▶ Na akumulátor nikdy nekladte žiadne kovové predmety ani náradie.
- ▶ Pri pripájaní aj pri odpájaní akumulátora bezpodmienečne dodržte opísané poradie svoriek akumulátora.
- ▶ Pri štartovaní s externou pomocou vždy dbajte na to, aby ste spojili len póly akumulátora s rovnakou polaritou.
- ▶ Pri štartovaní s externou pomocou bezpodmienečne dodržte opísané poradie pripájania aj odpájania štartovacích káblov.
- ▶ Svorky akumulátora nepripájajte ani neodpájajte počas chodu motora.

! **VÝSTRAHA** Nebezpečenstvo výbuchu pri nabíjaní a pri štartovaní s externou pomocou

Pri nabíjaní akumulátora aj pri štartovaní s externou pomocou by z akumulátora mohla uniknúť výbušná zmes plynov.

- ▶ Bezpodmienečne sa vyvarujte manipulácie s ohňom a otvoreným svetlom, ako aj fajčenia a iskrenia.
- ▶ Pri nabíjaní akumulátora aj pri štartovaní s externou pomocou zabezpečte dostatočné vetranie.
- ▶ Nenakláňajte sa nad akumulátor.

▲ VÝSTRAHA Nebezpečenstvo výbuchu pri zamrznutí akumulátora

Vybíty akumulátor by mohol zamrznúť už pri teplote okolo bodu mrazu.

Ak by ste potom štartovali s externou pomocou alebo nabíjali akumulátor, mohol by uniť akumulátorový plyn.

- ▶ Ak by zamrzol akumulátor, pred nabíjaním alebo štartovaním s externou pomocou akumulátor vždy nechajte odmraziť.

Ak sa pri teplote pohybujúcej sa okolo bodu mrazu alebo pod bodom mrazu nerozsvietia výstražné/kontrolné svetlá na združenom displeji, vybíty akumulátor je s veľmi vysokou pravdepodobnosťou zamrznutý.

V takom prípade zohľadnite tieto aspekty:

- Neposkytujte pomoc pri štartovaní a nenabíjajte akumulátor.
- Zamrznutie a následné rozmrazenie akumulátora by mohlo veľmi výrazne skrátiť životnosť akumulátora.
- Vlastnosti štartovania sa môžu zhoršiť, predovšetkým pri nízkej teplote.
- Po rozmrazení akumulátora odporúčame, aby ste akumulátor dali skontrolovať v kvalifikovanej odbornej dielni.

! POZNÁMKA Poškodenie v dôsledku viacerých alebo dlhotrvajúcich štartovacích pokusov

Pri viacerých alebo dlhotrvajúcich štartovacích pokusoch by nespálené palivo mohlo poškodiť katalyzátor.

- ▶ Vyvarujte sa viacerých aj dlhotrvajúcich štartovacích pokusov.

Pri štartovaní s externou pomocou aj pri nabíjaní akumulátora dodržiavajte tieto zásady:

- Používajte len nepoškodené štartovacie/nabíjacie káble s dostatočným priečnym prierezom a izolovanými pólovými svorkami.
- Kým sú štartovacie/nabíjacie káble pripojené k akumulátoru/ku kontaktnému miestu na štartovanie s externou pomocou, neizolované časti pólových svoriek sa nesmú dostať do kontaktu s inými kovovými časťami vozidla.
- Štartovacie/nabíjacie káble sa nesmú dotýkať častí vozidla, ktoré by sa po naštartovaní motora mohli uviesť do pohybu.

- Vždy dbajte na to, aby ste vy ani akumulátor neboli nositeľom elektrostatického náboja.
- Bezpodmienečne sa vyvarujte manipulácie s ohňom a otvoreným svetlom.
- Nenakláňajte sa nad akumulátor.
- **Pri nabíjaní:** používajte len nabíjačky, ktoré boli otestované a schválené pre vozidlá značky Mercedes-Benz a pred nabíjaním akumulátora si prečítajte návod na obsluhu nabíjačky.

Pri štartovaní s externou pomocou dbajte na nasledujúce:

- Na pomoc pri štartovaní používajte len akumulátory s 12-voltovým menovitým napätím.
- Vozidlá sa nesmú vzájomne dotýkať.

- ▶ **Vozidlo s hlavným vypínačom akumulátora:** skontrolujte, či je zapnutý hlavný vypínač akumulátora (→ strana 129).
- ▶ Vozidlo zaistite pomocou parkovacej brzdy.
- ▶ **Vozidlá vybavené automatickou prevodovkou:** prevodovku prepnite do polohy **P**.
- ▶ **Vozidlá vybavené prevodovkou s ručným radením:** zaradte neutrál.
- ▶ Vypnite zapaľovanie a všetky elektrické spotrebiče.
- ▶ Otvorte kapotu motora (→ strana 291).

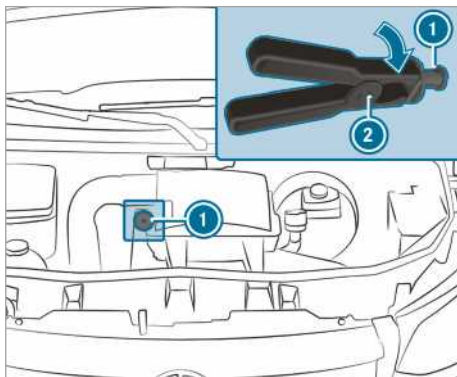

Kontaktné miesto na štartovanie s externou pomocou (príklad)

- ◻ **Vozidlá s pravostranným riadením:** kontaktné miesta na štartovanie s externou pomocou môžu byť na opačnej strane.
- ▶ Snímate kryt kladného kontaktu externého akumulátora.

- ▶ Kladnú svorku štartovacieho/nabíjacieho kábla spojte najprv s kladným kontaktom externého akumulátora.
- ▶ Pomocou druhej kladnej svorky ② štartovacieho kábla uchopte červenú krytku kontaktného miesta na štartovanie s externou pomocou ①; krytku otočte smerom doprava a posuňte ju smerom od seba.
- ▶ Kladnú svorku pripojte ku kladnému kontaktu kontaktného miesta na štartovanie s externou pomocou ①.
- ▶ **Pri štartovaní s pomocou:** motor pomáhajúceho vozidla nechajte bežať pri voľnobežných otáčkach.
- ▶ Štartovacím/nabíjacím káblom spojte záporný pól externého akumulátora s uzemňovacím bodom vlastného vozidla. Začnite na strane externého akumulátora.
- ▶ **Pri štartovaní s pomocou:** naštartujte motor vášho vozidla.
- ▶ **Pri nabíjaní:** spustite nabíjanie.
- ▶ **Pri štartovaní s pomocou:** motory nechajte niekoľko minút v chode.
- ▶ **Pri štartovaní s pomocou:** pred odpojením štartovacích káblov zapnite niektorý elektrický spotrebič vlastného vozidla, napríklad vyhrievanie zadného skla alebo osvetlenie.

Po skončení štartovania s pomocou/nabíjania:

- ▶ Štartovacie/nabíjacie káble odpojte najprv od uzemňovacieho bodu a od záporného pólu externého akumulátora, potom od kladného kontaktu kontaktného miesta na štartovanie s externou pomocou ① a od kladného pólu externého akumulátora. Pri odpájaní zakaždým začnite na strane vlastného vozidla. Po odpojení kladnej svorky ② od kontaktného miesta na štartovanie s externou pomocou ① červená krytku zaskočí späť do východiskovej polohy.

Ďalšie informácie získate v kvalifikovanej odbornej dielni.

Demontáž a montáž podlahovej krytiny (vozidlá vybavené náhonom na zadné kolesá)

- ▲ **VÝSTRAHA** Nebezpečenstvo nehody v dôsledku predmetov v priestore na nohy vodiča

Predmety v priestore na nohy vodiča by mohli obmedziť dráhu pedálov alebo zablokováť zošliapnutý pedál.

V takom prípade by bola ohrozená bezpečnosť prevádzky vozidla aj bezpečnosť cestnej premávky.

- ▶ Všetky predmety vo vozidle bezpečne uložte tak, aby sa nemohli dostať do priestoru na nohy vodiča.
- ▶ Pri podlahových rohožiach a kobercoch sa postarajte o ich dôkladné upevnenie a dostatočný priestor na pohyb pedálov.
- ▶ Podlahové rohože ani koberce neukladajte na seba.

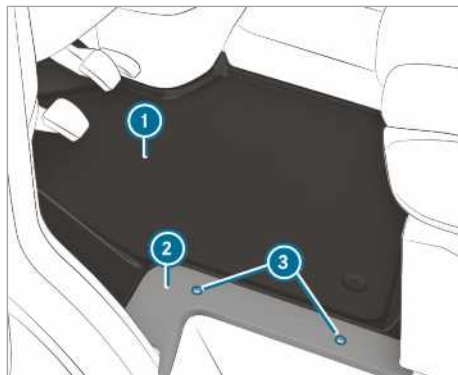

- ▶ Vypnite všetky elektrické spotrebiče.
- ▶ **Demontáž:** povolte skrutky ③ a snímte kryt ②.
- ▶ Vyberte podlahovú krytinu ①.
- ▶ **Montáž:** umiestnite podlahovú krytinu ① a vyrovnajte ju podľa skrine sedadla vodiča a podľa hrany nástupného priestoru.
- ▶ Nasadte kryt ② a opäť zaskrutkujte skrutky ③.

Odpojenie štartovacieho akumulátora

! POZNÁMKA Poškodenie elektrických agregátov

Pri odpojení štartovacieho akumulátora pred vypnutím motora a vytiahnutím kľúča zo zapalovania sa môžu poškodiť elektrické agregáty.

- ▶ Vypnite motor a vytiahnite kľúč zo zámku zapalovania. Potom odpojte svorky štartovacieho akumulátora.
- ▶ Vždy najprv odpojte štartovací akumulátor v skrinke akumulátora v ľavom priestore na nohy. V opačnom prípade nemožno vylúčiť poškodenie elektrických agregátov, napríklad generátora.

! UPOZORNENIE Poškodenie elektroniky vozidla

Ak neodpojíte štartovací akumulátor podľa nasledujúcich pokynov, môže dôjsť k poškodeniu elektroniky vozidla.

- ▶ Štartovací akumulátor vždy odpojajte v súlade s uvedenou postupnosťou krokov a vyvarujte sa zámene svoriek akumulátora. Inak nemožno vylúčiť poškodenie elektroniky vozidla.

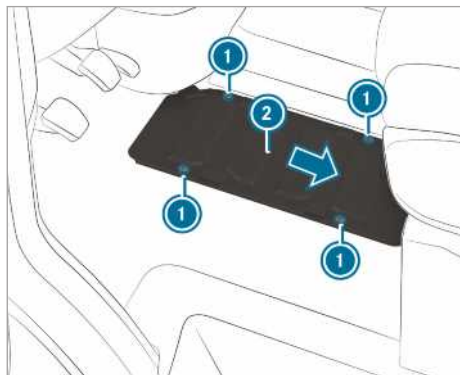

Vozidlá vybavené náhonom na zadné kolesá

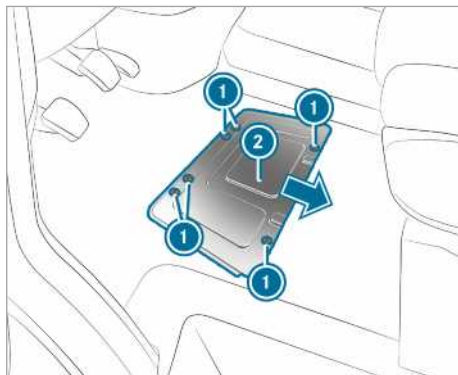

Vozidlá vybavené náhonom na predné kolesá

Ak plánujete odstavíť vozidlo na dlhšie ako na tri týždne, odpojte akumulátor. Vyhnite sa tak vybíjaniu akumulátora spotrebičmi odoberajúcimi prúd aj v pokojovom stave.

- ▶ **Vozidlá vybavené hlavným vypínačom akumulátora:** vypnite hlavný vypínač akumulátora .
- ▶ **Vozidlá nevybavené hlavným vypínačom akumulátora:** vypnite všetky elektrické spotrebiče.
- ▶ Vypnite motor a napájanie napätím.
- ▶ Vyberte podlahovú krytinu (→ strana 312).
- ▶ Povoľte skrutky ① a kryt akumulátora ② posuňte v smere šípky. Skrutky sa musia nachádzať nad väčšími otvormi krytu.
- ▶ Kryt akumulátora ② snímte smerom hore.

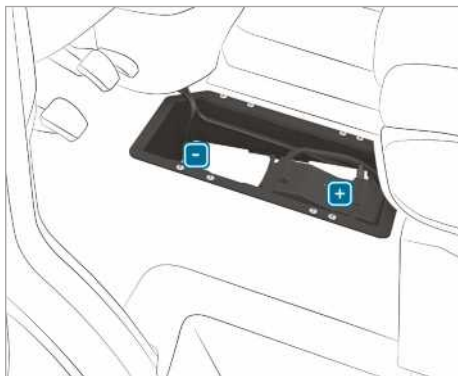

- ▶ Najprv uvoľnite zápornú svorku akumulátora a snímte ju tak, aby sa už nedotýkala pólu akumulátora.
- ▶ Odstráňte kryt kladnej svorky.
- ▶ Uvoľnite kladnú svorku a spolu so skrinkou predradených poistiek ju vychýľte nabok smerom hore.

Demontáž alebo montáž štartovacieho akumulátora

Vozidlá vybavené náhonom na zadné kolesá: demontáž štartovacieho akumulátora



- ▶ Odpojte štartovací akumulátor (→ strana 313).
- ▶ Odvzdušňovaciu hadicu ① s pripájacím kusom odpojte od prípojky odvzdušňovacieho krytu.

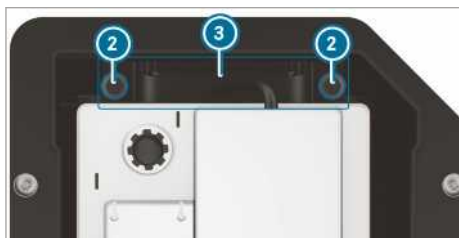

- ▶ Skrutky ② držiaka ③ vytiahnite smerom hore.
- ▶ Štartovací akumulátor posuňte v smere jazdy tak, aby sa uvoľnil zo zaistenej polohy.
- ▶ Držadlá štartovacieho akumulátora vyklopte smerom hore a štartovací akumulátor vyberte zo skrine akumulátora.

Vozidlá vybavené náhonom na zadné kolesá: zabudovanie štartovacieho akumulátora

- ▶ Pri pripájaní štartovacieho akumulátora dodržiavajte bezpečnostné pokyny a ochranné opatrenia (→ strana 310).

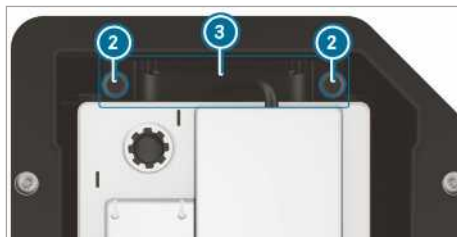

- ▶ Štartovací akumulátor nasadíte do skrine akumulátora.
- ▶ Držadlá štartovacieho akumulátora sklopte smerom dolu.
- ▶ Štartovací akumulátor posuňte proti smeru jazdy do zaistenej polohy.
- ▶ Nasadíte držiak ③.
- ▶ Zaskrutkujte skrutky ② držiaka ③ slúžiaceho na zaistenie štartovacieho akumulátora proti pohybu.



- ▶ Odvzdušňovaciu hadicu ① s pripájacím kusom nasadíte na prípojku odvzdušňovacieho krytu.
- ▶ Pripojíte štartovací akumulátor (→ strana 313).

Výrobca vozidiel Mercedes-Benz odporúča, aby ste si štartovací akumulátor dali vymeniť v kvalifikovanej odbornej dielni, napríklad v autorizovanom servise Mercedes-Benz.

Pri svojpomocnej výmene štartovacieho akumulátora dodržte tieto zásady:

- Nefunkčný štartovací akumulátor vždy vymeňte za štartovací akumulátor spĺňajúci špecifické požiadavky vozidla.
- Montované diely ako odvzdušňovaciu hadicu, uhlový profil alebo kryt pólu zoberte z vymieňaného štartovacieho akumulátora.
- Dbajte na to, aby odvzdušňovacia hadica bola vždy pripojená k pôvodnému otvoru v bočnej časti akumulátora.

Namontujte existujúce alebo dodané zátky. Inak by mohli unikáť plyny alebo výpary akumulátorovej kyseliny.

- Dbajte na rovnaký spôsob použitia/pripojenia pomocných dielov.

Vozidlá vybavené náhonom na predné kolesá: demontáž štartovacieho akumulátora

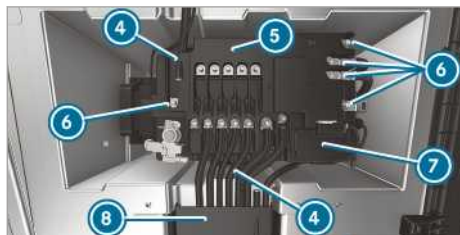

- ▶ Odpojte štartovací akumulátor (→ strana 313).
- ▶ Otvorte klapku káblového kanála ⑧.
- ▶ Otvorte kryt kladného pólu ⑦.

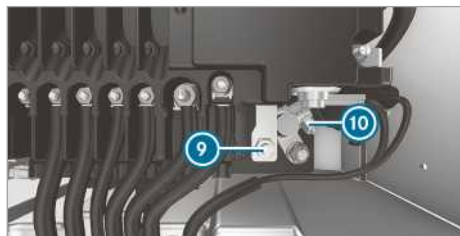

- ▶ Uvoľnite maticu ⑨ a kladný pól ⑩.
- ▶ Vyskrutkujte matice vedení ⑥, odoberte vedenia a odložte ich stranou.
- ▶ Roztvorte zaistovacie výstupky ④ na skrinke predradených poistiek ⑤.
- ▶ Skrinku predradených poistiek ⑤ zdvihnite z akumulátora a posuňte ju smerom dopredu a doprava.
- ▶ Skrinku predradených poistiek ⑤ vyklopte smerom dozadu a hore.



- ▶ Odvzdušňovaciu hadičku ① s pripájacím kusom odpojte od prípojky odvzdušňovacieho krytu.

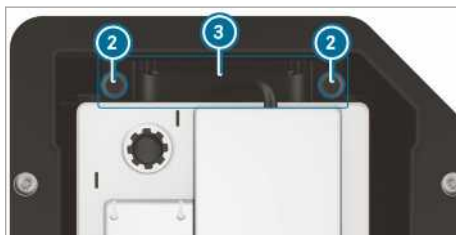

- ▶ Vyskrutkujte skrutky ② držiaka ③ a držiak vytiahnite smerom hore.
- ▶ Štartovací akumulátor posuňte priečne k smeru jazdy tak, aby sa uvoľnil zo zaistenej polohy.
- ▶ Držadlá štartovacieho akumulátora vyklopte smerom hore a štartovací akumulátor vytiahnite zo skrine akumulátora.

Vozidlá vybavené náhonom na predné kolesá: zabudovanie štartovacieho akumulátora

- ▶ Pri pripájaní štartovacieho akumulátora dodržiavajte bezpečnostné pokyny a ochranné opatrenia (→ strana 310).
- ▶ Štartovací akumulátor nasadte do skrine akumulátora.
- ▶ **i** Dajte pozor, aby nedošlo k zovretiu vedení.
- ▶ Držadlá štartovacieho akumulátora sklopte smerom dolu.
- ▶ Štartovací akumulátor posuňte priečne k smeru jazdy tak, aby sa ukotvil.

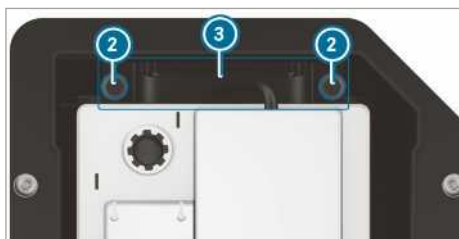

- ▶ Nasadíte držiak ③.
- ▶ Zaskrutkujte skrutky ② držiaka ③ zaistujúce štartovací akumulátor proti pohybu.



- ▶ Odvzdušňovaciu hadicu ① s pripájacím kusom nasadíte na prípojku odvzdušňovacieho krytu.
- ▶ Skrinku predradených poistiek nasadíte na akumulátor.

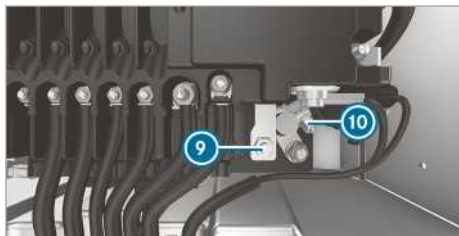
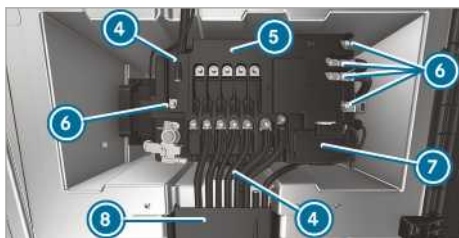

- ▶ Pripojte kladný pól ⑩ a zatvorte kryt ⑦.
- ▶ Vedenia nasadíte na upínacie svorníky.

- ▶ Matice vedení ⑥ dotiahnite krútiacim momentom uvedeným na skrinke predradených poistiek ⑤.

Výrobca vozidiel Mercedes-Benz odporúča, aby ste si štartovací akumulátor dali vymeniť v kvalifikovanej odbornej dielni, napríklad v autorizovanom servise Mercedes-Benz.

Pri svojpomocnej výmene štartovacieho akumulátora dodržte tieto zásady:

- Nefunkčný štartovací akumulátor vždy vymeňte za štartovací akumulátor spĺňajúci špecifické požiadavky vozidla.
 - Montované diely ako odvzdušňovaciu hadicu, uhlový profil alebo kryt pólu zoberte z vymieňaného štartovacieho akumulátora.
 - Dbajte na to, aby odvzdušňovacia hadica bola vždy pripojená k pôvodnému otvoru v bočnej časti akumulátora.
- Namontujte existujúce alebo dodané zátky. Inak by mohli unikať plyny alebo výpary akumulátorovej kyseliny.
- Dbajte na rovnaký spôsob použitia/pripojenia pomocných dielov.

Odpojenie prídavného akumulátora v motorovom priestore

! **POZNÁMKA** Poškodenie elektrických agregátov

Pri odpojení štartovacieho akumulátora pred vypnutím motora a vytiahnutím kľúča zo zapalovania sa môžu poškodiť elektrické agregáty.

- ▶ Vypnite motor a vytiahnite kľúč zo zámku zapalovania. Potom odpojte svorky štartovacieho akumulátora.
- ▶ Vždy najprv odpojte štartovací akumulátor v skrinke akumulátora v ľavom priestore na nohy. V opačnom prípade nemožno vylúčiť poškodenie elektrických agregátov, napríklad generátora.

! **POZNÁMKA** Poškodenie elektroniky vozidla

Pri nesprávnom postupe odpájania svoriek prídavného akumulátora nemožno vylúčiť poškodenie elektroniky vozidla.

- ▶ Svorky prídavného akumulátora vždy odpájajte v poradí podľa nasledujúceho

popisu. Nikdy nezamieňajte svorky akumulátora!

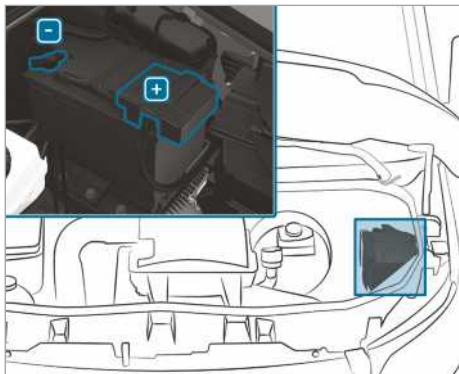

- ▶ Pri odpájaní prídavného akumulátora dodržiavajte bezpečnostné opatrenia a ochranné pokyny (→ strana 310).
- ▶ Vypnite všetky elektrické spotrebiče.
- ▶ Vypnite motor a napájanie napätím.
- ▶ Otvorte kapotu motora (→ strana 291).
- ▶ Najprv uvoľnite zápornú svorku prídavného akumulátora a snímte ju tak, aby sa už nedotýkala pólu akumulátora.
- ▶ Odstráňte kryt kladnej svorky.
- ▶ Uvoľnite kladnú svorku a snímte ju.

Odpojenie prídavného akumulátora pod lavicou pre spolujazdcov

! **POZNÁMKA** Poškodenie elektrických agregátov

Pri odpojení štartovacieho akumulátora pred vypnutím motora a vytiahnutím kľúča zo zapalovania sa môžu poškodiť elektrické agregáty.

- ▶ Vypnite motor a vytiahnite kľúč zo zámku zapalovania. Potom odpojte svorky štartovacieho akumulátora.
- ▶ Vždy najprv odpojte štartovací akumulátor v skrinke akumulátora v ľavom priestore na nohy. V opačnom prípade nemožno vylúčiť poškodenie elektrických agregátov, napríklad generátora.

! **POZNÁMKA** Poškodenie elektroniky vozidla

Pri nesprávnom postupe odpájania svoriek prídavného akumulátora nemožno vylúčiť poškodenie elektroniky vozidla.

- ▶ Svorky prídavného akumulátora vždy odpájajte v poradí podľa nasledujúceho popisu. Nikdy nezamieňajte svorky akumulátora!

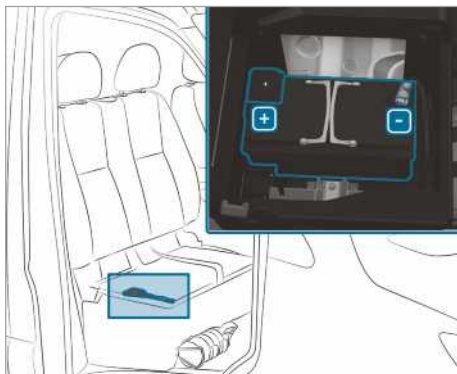

- ▶ Pri odpájaní prídavného akumulátora dodržiavajte bezpečnostné opatrenia a ochranné pokyny (→ strana 310).
- ▶ Vypnite všetky elektrické spotrebiče.
- ▶ Vypnite motor a napájanie napätím.
- ▶ Sedaciu plochu lavice pre spolujazdcov vyklapte smerom hore (→ strana 72).
- ▶ Najprv uvoľnite zápornú svorku prídavného akumulátora a snímte ju tak, aby sa už nedotýkala pólu akumulátora.
- ▶ Odstráňte kryt kladnej svorky.
- ▶ Uvoľnite kladnú svorku a snímte ju.
- ⓘ Ak sa prídavný akumulátor nachádza pod sedadlom spolujazdca bez výklopnej sedacej plochy, za účelom jeho odpojenia sa obráťte na kvalifikovanú odbornú dielňu.

Roztiahnutie alebo odtiahnutie vozidla

Prehľad prípustných spôsobov odťahovania

V prípade poruchy vám výrobca vozidiel Mercedes-Benz odporúča, aby ste vozidlo namiesto odtiahnutia dali radšej prepraviť na vhodnom prepravnom prostriedku.

! **POZNÁMKA** Poškodenie vozidla v dôsledku neodborného odťahovania

► Dodržte pokyny a inštrukcie na odťahovanie vozidla.

! **UPOZORNENIE** Poškodenie v dôsledku posunutia vozidla

Ak sa vozidlo s pohonom predných kolies, automatickou prevodovkou a vypnutým motorom posunie alebo potiahne príliš ďaleko a rýchlo, môže dôjsť k jeho poškodeniu.

► Vozidlo neposúvajte o viac ako 15 m a rýchlosť nesmie byť vyššia ako kroková rýchlosť.



i **Vozidlá vybavené automatickou prevodkou a náhonom na zadné kolesá:** pri poruche nemožno vylúčiť zablokovanie automatickej prevodovky v polohe **P**.

Ak sa automatická prevodovka nedá prepnúť do polohy **N**, vozidlo dajte prepraviť na vhodnom prepravnom prostriedku (→ strana 321). Na prepravu vozidla je potrebné odťahovacie vozidlo so zdvíhacím zariadením.

i **Vozidlá vybavené automatickou prevodkou a náhonom na predné kolesá:** pri poruche nemožno vylúčiť zablokovanie automatickej prevodovky v polohe **P**. Blokovanie parkovacej polohy môžete zrušiť manuálne (→ strana 134).

Ak sa automatická prevodovka nedá prepnúť do polohy **N**, vozidlo dajte prepraviť na vhodnom prepravnom prostriedku (→ strana 321). Na prepravu vozidla je potrebné odťahovacie vozidlo so zdvíhacím zariadením.

Prípustné spôsoby odťahovania

	 Bez naddvihnutia náprav	 Naddvihnutá predná náprava	 Naddvihnutá zadná náprava
Vozidlá vybavené prevodovkou s ručným radením	áno, maximálne 100 km, rýchlosťou 50 km/h	áno, maximálne 100 km, rýchlosťou 50 km/h	áno, maximálne 50 km, rýchlosťou 50 km/h
Vozidlá vybavené automatickou prevodovkou a náhonom na zadné kolesá	áno, maximálne 50 km, rýchlosťou 50 km/h	áno, maximálne 50 km, rýchlosťou 50 km/h	áno, ak je volant zafixovaný v stredovej polohe pákou na zaistenie volantu
Vozidlá vybavené automatickou prevodovkou a náhonom na predné kolesá	nie (pri vypnutom motore) áno (pri naštartovanom motore), maximálne 5 km, rýchlosťou 20 km/h	áno	nie (pri vypnutom motore) áno (pri naštartovanom motore), maximálne 5 km, rýchlosťou 20 km/h
Vozidlá vybavené náhonom na všetky kolesá	áno, maximálne 50 km, rýchlosťou 50 km/h	nie	nie

Odťahovanie so zdvihnutou nápravou: odtiahnutie vozidla by ste mali zveriť len odťahovacej firme.

Odtiahnutie vozidla bez naddvihnutia náprav

► Dodržte pokyny týkajúce sa prípustných spôsobov odťahovania vozidla (→ strana 317).

- ▶ Skontrolujte akumulátor, či je pripojený a nabitý.

Vybitie akumulátora má tieto dôsledky:

- Naštartovanie motora nie je možné.
- Nedá sa zabrzdiť ani odbrzdiť elektrická parkovacia brzda.
- **Vozidlá vybavené automatickou prevodovkou:** automatická prevodovka sa nedá prepnúť do polohy **[N]** ani do polohy **[P]**.

! **UPOZORNENIE** Poškodenie v dôsledku posunutia vozidla

Ak sa vozidlo s pohonom predných kolies, automatickou prevodovkou a vypnutým motorom posunie alebo potiahne príliš ďaleko a rýchlo, môže dôjsť k jeho poškodeniu.

- ▶ Vozidlo neposúvajte o viac ako 15 m a rýchlosť nesmie byť vyššia ako kroková rýchlosť.

! **POZNÁMKA** Poškodenie v dôsledku prekročenia rýchlosti alebo vzdialenosti pri odťahovaní

Pri prekročení rýchlosti alebo vzdialenosti pri odťahovaní nemožno vylúčiť poškodenie hnačieho ústrojenstva.

- ▶ Neprekročte vlečnú rýchlosť 50 km/h.
- ▶ Neprekročte vlečnú vzdialenosť 50 km.

- i** **Vozidlá vybavené automatickou prevodovkou a náhomom na zadné kolesá:** pri poruche nemožno vylúčiť zablokovanie automatickej prevodovky v polohe **[P]**.

Ak sa automatická prevodovka nedá prepnúť do polohy **[N]**, vozidlo dajte prepraviť na vhodnom prepravnom prostriedku (→ strana 321). Na prepravu vozidla je potrebné odťahovacie vozidlo so zdvíhacím zariadením.

- i** **Vozidlá vybavené automatickou prevodovkou a náhomom na predné kolesá:** pri poruche nemožno vylúčiť zablokovanie automatickej prevodovky v polohe **[P]**. Blokovaním parkovacej polohy môžete zrušiť manuálne (→ strana 134).

Ak sa automatická prevodovka nedá prepnúť do polohy **[N]**, vozidlo dajte prepraviť na vhodnom prepravnom prostriedku (→ strana 321). Na prepravu vozidla je potrebné odťahovacie vozidlo so zdvíhacím zariadením.

! **VÝSTRAHA** Nebezpečenstvo nehody pri odťahovaní vozidla s príliš vysokou hmotnosťou

Ak by rozťahované alebo odťahované vozidlo bolo ťažšie ako najväčšia prípustná celková hmotnosť vášho vozidla, môžu nastať tieto situácie:

- Odtrhne sa oko na odťahovanie.
- Jazdná súprava sa rozkolíše, pričom by sa mohla aj prevrátiť.

- ▶ Pri rozťahovaní alebo odťahovaní iného vozidla nesmie byť hmotnosť tohto vozidla vyššia ako najväčšia prípustná celková hmotnosť vášho vozidla.

Ak treba odtiahnuť alebo rozťahnúť vozidlo, jeho hmotnosť nesmie byť vyššia ako najväčšia prípustná celková hmotnosť ťažného vozidla.

- ▶ Údaje o najväčšej prípustnej celkovej hmotnosti konkrétneho vozidla nájdete na typovom štítku vozidla .

- ▶ **Vozidlá vybavené automatickou prevodovkou:** neotvárajte dvere vodiča ani dvere spolujazdca, inak sa automatická prevodovka prepne do polohy **[P]**.
- ▶ Namontujte oko na odťahovanie (→ strana 322).
- ▶ Upevnite vlečné zariadenie.

! **POZNÁMKA** Poškodenie v dôsledku nesprávneho upevnenia

- ▶ Ťažné lano alebo ťažnú tyč upevnite len za oko na odťahovanie.

- i** Vlečné zariadenie možno pripevniť aj na spájacie zariadenie vozidla.

! **UPOZORNENIE** Nebezpečenstvo poškodenia a nehody pri odťahovaní pomocou ťažného lana

Ak pri odťahovaní pomocou ťažného lana nedodržíte bezpečnostné a ochranné opatrenia, hrozí nebezpečenstvo nehody.

Pri odťahovaní pomocou ťažného lana dodržte tieto zásady:

- ▶ Na obidvoch vozidlách ťažné lano upevnite pokiaľ možno na rovnakej strane.
- ▶ Dbajte na to, aby ťažné lano neprekračovalo zákonom predpísanú dĺžku.

- ▶ Stred ťažného lana označte, napríklad bielou tkaninou (30 x 30 cm). Označenia ťažného lana slúžia ako signalizácia odťahovania pre ostatných účastníkov cestnej premávky.
- ▶ Počas jazdy pozorne sledujte brzdo­vé svetidlá odťahujúceho vozidla. Odstup medzi vozidlami udržiavajte tak, aby ťažné lano bolo napnuté.
- ▶ Na odťahovanie nepoužívajte oceľové laná ani reťaze. Inak by ste mohli poškodiť vozidlo.

- ▶ Vypnite automatické zamykanie vozidla (→ strana 50).
- ▶ Neaktivujte funkciu HOLD.
- ▶ Vypnite ochranu proti odtiahnutiu (→ strana 63).
- ▶ Vypnite aktívneho asistenta brzdenia (→ strana 160).
- ▶ **Vozidlá vybavené automatickou prevodovkou:** automatickú prevodovku prepnite do polohy **[N]**.
- ▶ **Vozidlá vybavené prevodovkou s ručným radením:** zaradte neutrál **[N]**.
- ▶ Odbrzďte parkovaciu brzdú.
- ▶ **Vozidlá vybavené prevodovkou s ručným radením:** zapnite zapalovanie, inak by sa mohlo aktivovať blokovanie volantu.

▲ VÝSTRAHA Nebezpečenstvo nehody v dôsledku obmedzenia bezpečnostne významných funkcií pri odťahovaní

V nasledujúcich prípadoch dochádza k obmedzeniu alebo k úplnému výpadku bezpečnostne významných funkcií:

- pri vypnutom zapalovaní
- pri poruche brzdo­vej sústavy alebo servo­riadenia
- pri poruche napájania energiou alebo palubnej siete

Ak by ste v takom prípade odťahovali vaše vozidlo, na riadenie aj na brzdenie treba vynaložiť podstatne väčšiu silu.

- ▶ Použite ťažnú tyč.
- ▶ Pred odťahovaním skontrolujte voľnú pohyblivosť riadenia.

! **POZNÁMKA** Poškodenie v dôsledku príliš vysokých ťažných síl

Pri trhanom rozjazde pôsobia príliš veľké ťažné sily, v dôsledku čoho nemožno vylúčiť poškodenie obidvoch vozidiel.

- ▶ Rozjazd treba absolvovať pomaly a plynu­le.

Odtiahnutie vozidla so zdvihnutou prednou alebo zadnou nápravou

! **POZNÁMKA** Poškodenie pri zapnutom zapalovaní

Ak vozidlo dáte odtiahnuť so zdvihnutou prednou alebo zadnou nápravou a zapnutým zapalovaním, zásah systému ESP® do brzdenia by mohol viesť k poškodeniu brzdo­vej sústavy.

- ▶ Zapalovanie musí byť vypnuté.

! **POZNÁMKA** Poškodenie v dôsledku neodbornej demontáže alebo montáže kĺbových hriadeľov

Ak pri montáži kĺbových hriadeľov nepoužijete nové skrutky, môže dôjsť k poškodeniu hriadeľov.

Pri montáži kĺbových hriadeľov vždy použite nové skrutky.

Demontáž a montáž kĺbových hriadeľov dajte vykonať výlučne kvalifikovanému odbornému personálu.

i Pri poškodení prednej nápravy vozidlo nadvihnite v oblasti prednej nápravy, pri poškodení zadnej nápravy vozidlo nadvihnite v oblasti zadnej nápravy.

i **Vozidlá vybavené automatickou prevodovkou a pohonom zadných kolies:** pri poruche nemožno vylúčiť zablokovanie automatickej prevodovky v polohe **[P]**. Ak sa automatická prevodovka nedá prepnúť do polohy **[N]**, vozidlo dajte prepraviť na vhodnom prepravnom prostriedku (→ strana 321). Na prepravu vozidla je potrebné odťahovacie vozidlo so zdvíhacím zariadením.

- i** **Vozidlá vybavené automatickou prevodovkou a pohonom predných kolies:** pri poruche nemožno vylúčiť zablokovanie automatickej prevodovky v polohe **P**. Blokovanie parkovacej polohy môžete zrušiť mechanicky (→ strana 134).

Ak sa automatická prevodovka nedá prepnúť do polohy **N**, vozidlo dajte prepraviť na vhodnom prepravnom prostriedku (→ strana 321). Na prepravu vozidla je potrebné odťahovacie vozidlo so zdvíhacím zariadením.

- Dodržte upozornenia týkajúce sa prípustných spôsobov odťahovania vozidla (→ strana 317).
- Pri prekročení maximálnej prípustnej vzdialenosti vlečenia musíte odmontovať klbové hriadele vedúce k hnacím nápravám.
- Vozidlá vybavené automatickou prevodovkou:** automatickú prevodovku prepnite do polohy **N**.
- Vozidlá vybavené prevodovkou s ručným radením:** zaradte voľnobeh **N**.
- Odbrzдите parkovaciu brzdú.
- Vypnite zapalovanie.

Naloženie vozidla pri preprave

- Dodržte pokyny na odťahovanie vozidla (→ strana 320) (→ strana 318).
- Pri nakladaní vozidla vlečné zariadenie upevnite o oko na odťahovanie.
- Vozidlá vybavené automatickou prevodovkou:** automatickú prevodovku prepnite do polohy **N**.
- i** **Vozidlá vybavené automatickou prevodovkou:** pri poruche elektrickej sústavy nemožno vylúčiť zablokovanie automatickej prevodovky v polohe **P**. Na prepnutie do polohy **N** treba zabezpečiť napájanie napäťovej sústavy napätím (→ strana 310).
- Vozidlá vybavené prevodovkou s ručným radením:** zaradte neutrál **N**.
- Vozidlo naložte na prepravný prostriedok.
- Vozidlá vybavené automatickou prevodovkou:** automatickú prevodovku prepnite do polohy **P**.
- Vozidlá vybavené prevodovkou s ručným radením:** zaradte 1. prevodový stupeň **1** alebo späťočku **R**.

- Vozidlo zabezpečte proti samovoľnému pohybu pomocou parkovacej brzdy.
- Vozidlo zaistite len upevnením kolies.

Vozidlá vybavené náhonom na všetky kolesá/ vozidlá vybavené automatickou prevodovkou

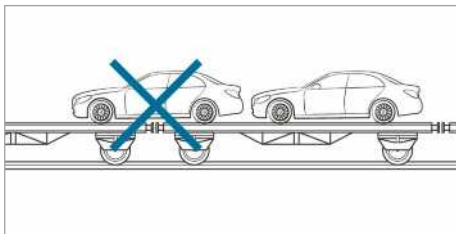

- Dbajte na to, aby sa predná aj zadná náprava nachádzali na tom istom prepravnom vozidle.

! **POZNÁMKA** Poškodenie hnacieho ústrojenstva v dôsledku nesprávneho umiestnenia vozidla

- Vozidlo nesmie byť umiestnené nad spojovacím miestom prepravného vozidla.

! **POZNÁMKA** Poškodenia vozidla v dôsledku neodborného preloženia

Ak je vozidlo vybavené náhonom na všetky kolesá, pri prekladaní pomocou hydraulického plošiny nadstavby sa treba vyhnúť nakloneniu, posunutiu alebo pohnutiu vozidla, inak nemožno vylúčiť jeho poškodenie.

- Ak je vozidlo vybavené náhonom na všetky kolesá, na pohybovanie a premiestňovanie vozidla pri prekladaní sa musí používať výlučne jeho vlastný pohon.
- Po vytiahnutí kľúča ani pri otvorených dverách už vozidlom ani jeho podkladom viac nepohybujte.

Miesto uloženia oka na odťahovanie

Vlečné oko sa nachádza ve schránke s náradím v priestore pre nohy spolujazdca (→ strana 324).

Montáž/demontáž oka na odťahovanie

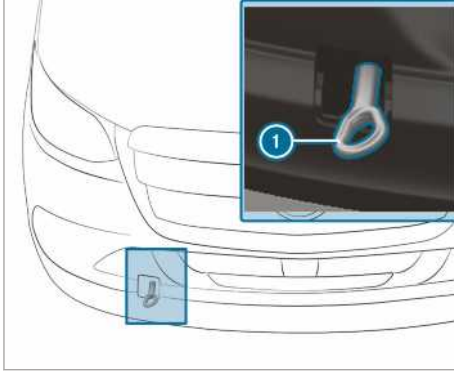

Montáž a demontáž oka na odťahovanie vpredu

- ▶ **Montáž oka na odťahovanie vpredu:** zatlačte na hornú časť krytu a snímte ho.
- ▶ Oko na odťahovanie ① naskrutkujte až na doraz smerom doprava a utiahnite ho.
- ▶ **Demontáž oka na odťahovanie vzadu:** oko na odťahovanie ② vyskrutkujte smerom doľava.
- ▶ Kryt s výstupkom nasadte do hornej časti otvoru a zatlačte, až kým kryt nezaskočí do zaistenej polohy.

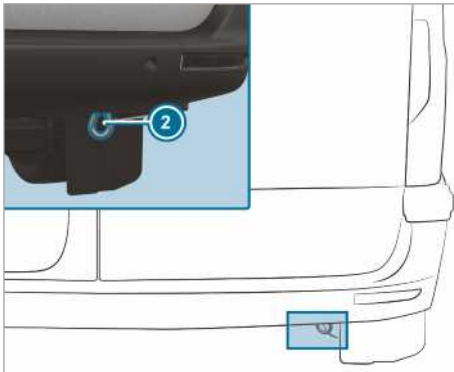

Oko na odťahovanie vzadu (vozidlá registrované ako osobné motorové vozidlo)

- ① Oko na odťahovanie vzadu ② je k vozidlu pevne priskrutkované.

! **POZNÁMKA** Poškodenie v dôsledku nesprávneho použitia oka na odťahovanie

Pri vyslobodzovaní uviaznutého vozidla vytiahnutím pomocou oka na odťahovanie nemožno vylúčiť poškodenie vozidla.

- ▶ Oko na odťahovanie používajte len na odťahnutie alebo roztiahnutie vozidla.

Roztiahnutie vozidla (núdzové naštartovanie motora)

Vozidlá vybavené automatickou prevodovkou

! **POZNÁMKA** Poškodenie automatickej prevodovky v dôsledku roztiahnutia vozidla

Pri rozťahovaní vozidiel s automatickou prevodovkou nemožno vylúčiť poškodenie automatickej prevodovky.

- ▶ Vozidlá s automatickou prevodovkou neštartujte pomocou roztiahnutia.

- ▶ Vozidlá vybavené automatickou prevodovkou neštartujte pomocou roztiahnutia.

Vozidlá vybavené prevodovkou s ručným radením

- ▶ Dodržte upozornenia k odťahovaniu vozidla (→ strana 317).
- ▶ V prípade potreby nechajte vychladnúť motor aj výfukovú sústavu.
- ▶ Zapnite zapaľovanie.
- ▶ Zaradte 2. alebo 3. prevodový stupeň.
- ▶ Odbrzďte parkovaciu brzdou.
- ▶ Vozidlo rozťahujte s úplne zošliapnutým spojkovým pedálom.
- ▶ Nohu pomaly odtiahnite zo spojkového pedála.
- ▶ Hneď po naštartovaní motora zaradte voľnobeh.
- ▶ Zastavte vozidlo, pričom dbajte na bezpečnosť premávky.
- ▶ Snímte vlečné zariadenie.
- ▶ Odmontujte oko na odťahovanie.
- ▶ Vozidlo dajte skontrolovať v kvalifikovanej odbornej dielni.

Elektrické poistky

Upozornenia k elektrickým poistkám

⚠ VÝSTRAHA Nebezpečenstvo nehody a zranenia v dôsledku preťaženia elektrických vodičov

V dôsledku manipulácie s prepálenou poistkou, premostenia poistky alebo výmeny poistky za poistku s vyššou hodnotou maximálneho prúdu nemožno vylúčiť preťaženie elektrických vedení.

V takom prípade by mohol nastať požiar.

- Nefunkčné poistky vždy vymeňte len za špecifikované nové poistky so správnou hodnotou maximálneho prúdu.

! UPOZORNENIE Poškodenie v dôsledku použitia nesprávnych poistiek

Použitím nesprávnych poistiek môže dôjsť k poškodeniu elektrických komponentov alebo systémov.

- Používajte iba poistky, ktoré schválil výrobca vozidiel Mercedes-Benz a ktoré majú predpísanú hodnotu prúdu.

Elektrické poistky vozidla slúžia na odpojenie nefunkčných prúdových obvodov. Prepálenie poistky sa prejaví výpadkom následne zaradených komponentov a s nimi súvisiacich funkcií.

Prepálené poistky sa musia vymeniť za rovnocenné poistky, ktoré možno identifikovať podľa farby a menovitého prúdu poistky. Schému osadenia poistiek a ďalšie upozornenia k elektrickým poistkám a relé nájdete v doplnkovom návode „Osadenie poistiek“.

! POZNÁMKA Poškodenie alebo chyby fungovania v dôsledku vlhkosti

V dôsledku vlhkosti nemožno vylúčiť chyby fungovania alebo poškodenie elektrickej sústavy.

- Po otvorení poistkovej skrinky dbajte na to, aby sa do skrinky nedostala vlhkosť.
- Pri zatváraní poistkovej skrinky skontrolujte, či tesnenie veka správne dosadá na poistkovú skrinku.

Ak by sa opäť prepálila vymenená nová poistka, príčinu dajte zistiť a odstrániť v kvalifikovanej odbornej dielni.

Pred výmenou poistiek dodržte tieto zásady:

- Vozidlo je zaistené proti samovoľnému pohybu.
- Všetky elektrické spotrebiče sú vypnuté.
- Zapaľovanie je vypnuté.

Elektrické poistky sú rozdelené do rôznych poistkových skriniek:

- poistková skrinka v priestore na nohy spolujazdca (→ strana 323)
- poistková skrinka v skriní sedadla vodiča (→ strana 323)

Otvorenie poistkovej skrinky v skriní sedadla vodiča

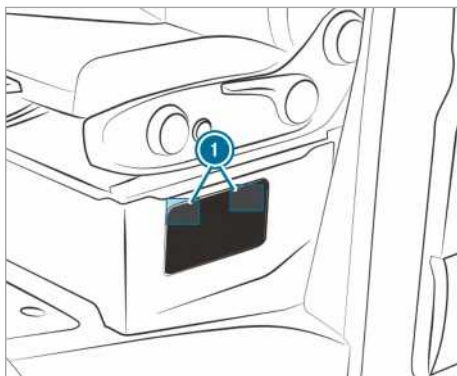

- **Otvorenie:** uzávery ① na kryte zatlačte nadol a odistite.
- Snímte kryt.

Otvorenie poistkovej skrinky v priestore na nohy spolujazdca

- Odistite a snímte kryt úložného priečinka v priestore na nohy spolujazdca (→ strana 324).

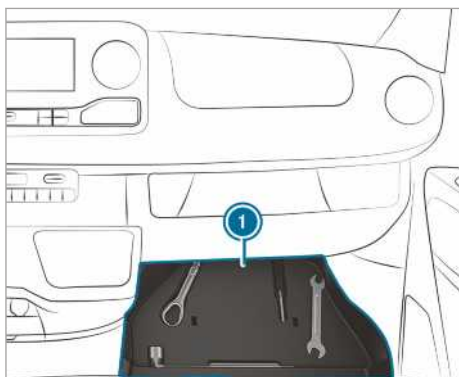

- ▶ Náradím vozidla vyberte vložku ①.

Náradie vozidla

Informácie o náradí vozidla

Náradie vozidla sa nachádza v úložnom priečinku v priestore na nohy spolujazdca (→ strana 324).

Náradie vozidla obsahuje tieto súčasti:

- oko na odťahovanie
- skrutkovač s nastavcom Torx, s krížovým a s plochým nastavcom

Okrem toho môže náradie vozidla obsahovať napríklad aj tieto súčasti:

- vidlicový kľúč
- kľúč na kolesá

Odistenie a sňatie krytu úložného priečinka

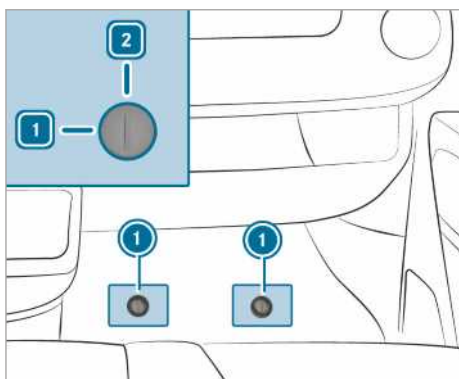

- ▶ Z priestoru na nohy spolujazdca vyberte gumovú rohož.

- ▶ **Odistenie:** rýchlouzáver ① otočte smerom doľava do polohy ①.

- ▶ Nadvihnite kryt a vyberte ho.

Nasadenie a zaistenie krytu

- ▶ Kryt zasuňte dovnútra a zatlačte ho smerom dolu.

- ▶ Rýchlouzáver ① zatlačte smerom dolu tak, aby zaskočil do zaistenej polohy.

- ▶ **Zaistenie:** rýchlouzáver ① otočte smerom doprava do polohy ②.

Vybratie náradia vozidla

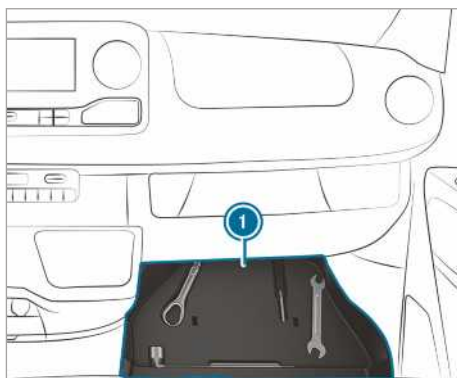

- ▶ Náradie vozidla vyberte z úložného priečinka ①.

Hydraulický zdvihák

Informácie o hydraulickom zdviháku

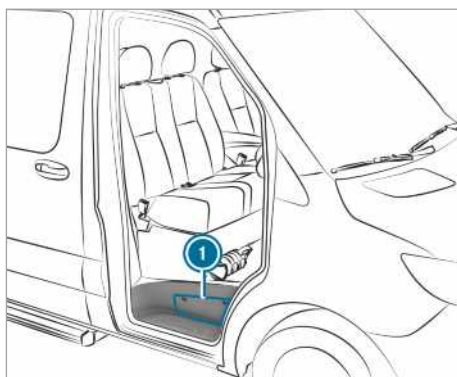

Hydraulický zdvihák sa nachádza v bočnom priečniku ❶ nad stúpadlom v priestore dverí spolujazdca.

Zdvihák váži maximálne 7,5 kg (v závislosti od výbavy). Údaj o maximálnom zaťažení zdviháka nájdete na zdviháku na nalepenom štítku. Pri poruche fungovania sa obráťte na kvalifikovanú odbornú dielňu.

Údržba zdviháka:

- Po použití zdviháka treba všetky pohyblivé časti očistiť a potrieť tukom.
- Každých šesť mesiacov treba celkom vysunúť a zasunúť piest zdviháka.

Vybratie zdviháka a tyče zdvíhacej páky

Podmienky

- Dvere spolujazdca sú otvorené.

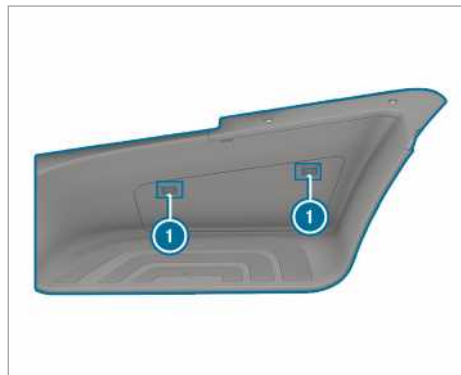

- ▶ **Otvorenie:** uzávery ❶ na kryte zatlačte nadol a odistite.
- ▶ Snímte kryt.
- ▶ Úplne vytiahnite odkladacie puzdro a odložte ho na stúpadlo.



- ▶ Vyberte zdvihák ❷ aj tyč zdvíhacej páky.
- ▶ **Zatvorenie:** nasadte kryt a pritlačte ho tak, aby uzávery ❶ zaskočili do zaistenej polohy.

Upozornenie na hlučnosť alebo neobvyklé jazdné vlastnosti

Počas jazdy venujte pozornosť vibráciám, neznámym zvukom a nezvyčajným jazdným vlastnostiam vozidla, napríklad ťahu na jednu stranu. Takéto príznaky by mohli znamenať poškodenie pneumatík alebo diskov. Pri podozrení na defekt pneumatiky znížte rýchlosť. Čo najskôr zastavte a skontrolujte, či nie sú poškodené kolesá a pneumatiky a ich správna funkcia. Príčinou nezvyčajných jazdných vlastností by mohli byť aj skryté poškodenia pneumatík. Ak nie je viditeľné žiadne poškodenie, disky aj pneumatiky dajte skontrolovať v kvalifikovanej odbornej dielni.

Upozornenia na pravidelnú kontrolu diskov a pneumatík

▲ VÝSTRAHA Nebezpečenstvo nehody v dôsledku poškodenia pneumatík

Poškodenie pneumatík by mohlo viesť k poklesu tlaku v pneumatikách.

V dôsledku toho by ste mohli stratiť kontrolu nad vozidlom.

► Pneumatiky pravidelne kontrolujte so zameraním na poškodenie a poškodené pneumatiky neodkladne vymeňte.

Disky a pneumatiky kontrolujte pravidelne aspoň každé dva týždne, ako aj po jazde v teréne alebo po nekvalitnom podklade, pričom sa zamerajte na prípadné poškodenia. Poškodenie diskov by mohlo viesť k poklesu tlaku v pneumatikách.

Sledujte napríklad nasledujúce poškodenia:

- zárezy
- bodnutia
- trhliny
- vydutiny
- ohnutie alebo výrazná korózia diskov

▲ VÝSTRAHA Akvaplaning v dôsledku nedostatočnej hĺbky dezénu pneumatík

Príliš malá hĺbka dezénu vedie k zníženiu prínavosti pneumatík. Dezén pneumatiky už nedokáže odvádzať vodu.

V takom prípade sa na mokrej vozovke zvyšuje nebezpečenstvo akvaplaningu, najmä pri neprispôbení rýchlosti jazdy.

Príliš nízky alebo príliš vysoký tlak v pneumatikách môže na rôznych miestach behúňov pneumatík viesť k rôznemu spôsobu opotrebovania.

► Na všetkých pneumatikách pravidelne kontrolujte hĺbku dezénu a stav behúňov po celej šírke pneumatík.

Minimálna hĺbka dezénu predstavuje

- letné pneumatiky: 3 mm
- pneumatiky M + S: 4 mm

► Z bezpečnostných dôvodov dajte pneumatiky vymeniť ešte pred dosiahnutím zákonom predpísanej minimálnej hĺbky dezénu.

Nasledujúce kontroly všetkých kolies treba robiť pravidelne, avšak minimálne jedenkrát mesačne alebo podľa potreby, napríklad pred dlhšou jazdou alebo pred jazdou v teréne:

- kontrola tlaku v pneumatikách (→ strana 328)
- kontrola ochranných čiapočiek ventilov

Na ochranu proti vlhkosti a nečistotám musia byť na ventiloch naskrutkované ochranné čiapočky, ktoré výrobca vozidiel Mercedes-Benz schválil špeciálne na vaše vozidlo.

- vizuálna kontrola hĺbky dezénu a stavu behúňov po celej šírke pneumatík

Minimálna hĺbka dezénu letných pneumatík je 3 mm, pri zimných pneumatikách sú to 4 mm.

Informácie o jazdení s letnými pneumatikami

Pri vonkajšej teplote pod 10 °C letné pneumatiky výrazne strácajú elasticnosť, a tým aj prílnavosť k vozovke a schopnosť brzdiť. Počas chladného obdobia treba obuté pneumatiky nahradiť pneumatikami typu M + S. Pri používaní letných pneumatík pri veľmi nízkej teplote by mohli vzniknúť trhliny, ktoré znamenajú trvalé poškodenie pneumatík. Za takto vzniknuté poškodenie spoločnosť Mercedes-Benz nepreberá nijakú zodpovednosť.

Bezpodmienečne dodržiavajte maximálnu povolenú rýchlosť namontovaných letných pneumatík .

Ak ste namontovali letné pneumatiky:

- Skontrolujte tlak v pneumatikách (→ strana 328).

- Reštartujte systém na kontrolu tlaku v pneumatikách (→ strana 345).

Informácie o pneumatikách M+S

Pri teplote nižšej ako 10 °C používajte zimné pneumatiky alebo celoročné pneumatiky – obidva typy pneumatík majú označenie M+S.

Pri zimných podmienkach na cestách vám najlepšiu možnú príľnavosť zaručia len zimné pneumatiky so symbolom snehovej vločky  vedľa označenia M+S.

Len s nimi možno aj v zime dosiahnuť optimálny účinok bezpečnostných jazdných systémov, napríklad ABS a ESP®. Tieto pneumatiky boli vyvinuté špeciálne na jazdenie po snehu.

S cieľom zlepšiť jazdné vlastnosti a dosiahnuť vyššiu bezpečnosť treba na všetkých kolesách používať pneumatiky M+S rovnakej výroby a s rovnakým dezénom.

Bezpodmienečne dodržiavajte maximálnu povolenú rýchlosť namontovaných pneumatík M+S .

Po namontovaní pneumatík M+S, ktorých maximálna prípustná rýchlosť je nižšia ako maximálna konštrukčná rýchlosť vozidla, musí byť v zornom poli vodiča upevnený štítok s upozornením. Tento štítok dostanete v kvalifikovanej odbornej dielni.

Vozidlá vybavené obmedzovačom rýchlosti: v tomto prípade treba obmedzenie maximálnej konštrukčnej rýchlosti vozidla nastaviť pomocou permanentného obmedzovača rýchlosti na maximálnu povolenú rýchlosť pneumatík M+S (→ strana 163).

Ak ste namontovali zimné pneumatiky, vykonajte tieto opatrenia:

- skontrolujte tlak v pneumatikách (→ strana 328)
- reštartujte systém na kontrolu tlaku v pneumatikách (→ strana 345).

Pokyny k snehovým reťaziam

⚠ VÝSTRAHA Nebezpečenstvo nehody v dôsledku nesprávneho namontovania snehových reťazí

Vozidlá vybavené náhonom na zadné kolesá: po namontovaní snehových reťazí na predné kolesá nemožno vylúčiť odieranie snehových reťazí o karosériu alebo o časti podvozka.

V dôsledku toho nemožno vylúčiť poškodenie vozidla alebo pneumatiky.

- ▶ Snehové reťaze nikdy nemontujte na predné kolesá.
- ▶ Snehové reťaze namontujte len na zadné kolesá a vždy len po pároch.
- ▶ **Vozidlá vybavené dvojmontážou kolies:** snehové reťaze namontujte na vonkajšie kolesá.

⚠ VÝSTRAHA Nebezpečenstvo nehody v dôsledku nesprávneho namontovania snehových reťazí

Vozidlá vybavené náhonom na predné kolesá: po namontovaní snehových reťazí na zadné kolesá nemožno vylúčiť odieranie snehových reťazí o karosériu alebo o časti podvozka.

V dôsledku toho nemožno vylúčiť poškodenie vozidla alebo pneumatiky.

- ▶ Snehové reťaze nikdy nemontujte na zadné kolesá.
- ▶ Snehové reťaze montujte len po pároch a len na predné kolesá.

⚠ VÝSTRAHA Nebezpečenstvo nehody v dôsledku použitia nesprávnych snehových reťazí

Vozidlá vybavené náhonom na všetky kolesá alebo náhonom na predné kolesá a jednomontážou kolies nemajú v oblasti prednej nápravy dostatočne veľký voľný priestor na bežne predávané snehové reťaze.

Ak by ste namontovali bežne dostupné snehové reťaze, tieto reťaze by sa mohli uvoľniť a mohli by poškodiť časti podvozka alebo brzdové hadice.

- ▶ Na vozidlá vybavené náhonom na všetky kolesá alebo náhonom na predné kolesá a jednomontážou kolies možno namontovať len snehové reťaze, ktoré pre tento druh a rozmery kolies schválil výrobca vozidiel Mercedes-Benz.

Výrobca vozidiel Mercedes-Benz vám z bezpečnostných dôvodov odporúča používať len odsúhlasené a schválené snehové reťaze. Ďalšie informácie o snehových reťaziach odporúčaných na vozidlá Mercedes-Benz nájdete v prehľade diskov a pneumatík na adrese <https://www.mercedes-benz.de>.

! **UPOZORNENIE** Poškodenie ozdobných puklíc namontovanými snehovými reťazami

Po namontovaní snehových reťazí na kolesá s ocelovými diskmi nemožno vylúčiť poškodenie ozdobných puklíc.

► Pred montážou snehových reťazí na kolesá s ocelovými diskmi snímte ozdobné puklice.

Po používaní snehových reťazí zohľadnite nasledujúce upozornenia:

- Snehové reťaze sú schválené len na niektoré kombinácie diskov a pneumatík. Príslušné informácie získate v kvalifikovanej odbornej dielni.
- Z bezpečnostných dôvodov použite len snehové reťaze, ktoré sú schválené na vozidlá Mercedes-Benz, prípadne použite snehové reťaze s rovnakým kvalitatívnym štandardom.
- Po prejdení vzdialenosti cca 1 km ešte raz napnite snehové reťaze. Len tak možno dosiahnuť optimálne nasadenie snehových reťazí, pričom sa vylúči ich kontakt so susediacimi konštrukčnými dielmi vozidla.
- **Vozidlá vybavené náhonom na všetky kolesá:** snehové reťaze namontujte na všetky kolesá. Na vozidlách s dvojmontážou kolies snehové reťaze namontujte na vonkajšie kolesá. Pri montáži dodržte návod výrobcu.
- Snehové reťaze používajte len na ceste so súvislou snehovou vrstvou. Ak sa už na ceste nenachádza súvislá snehová vrstva, snehové reťaze snímte čo najskôr.
- Používanie snehových reťazí by mohlo byť obmedzené miestnymi predpismi. Skôr ako namontujete snehové reťaze, venujte pozornosť príslušným predpisom.
- Pred začiatkom jazdy so snehovými reťazami zapnite náhon na všetky kolesá (→ strana 135).
- Maximálna povolená rýchlosť s namontovanými snehovými reťazami je 50 km/h.
- **Vozidlá vybavené asistentom parkovania:** ak namontujete snehové reťaze, nepoužívajte asistenta parkovania PARKTRONIC.

i Maximálnu rýchlosť vozidla pri prevádzke so zimnými pneumatikami môžete trvalo obmedziť (→ strana 163).

i Pre účel rozjazdu môžete systém ESP® vypnúť (→ strana 157). Takto umožníte pretáčanie kolies a zvýšenie hnacej sily.

Ťlak v pneumatikách

Pokyny k tlaku v pneumatikách

! **VÝSTRAHA** Nebezpečenstvo nehody v dôsledku príliš nízkeho alebo príliš vysokého tlaku v pneumatikách

Jazda s príliš nízkym alebo s príliš vysokým tlakom v pneumatikách prináša tieto riziká:

- Pneumatiky by sa mohli roztrhnúť, najmä pri vyššej hmotnosti nákladu a pri vyššej rýchlosti.
- Pneumatiky by sa mohli nadmerne a/alebo nerovnomerne opotrebovať, čo môže viesť k výraznému zhoršeniu priľnavosti pneumatík.
- Nemožno vylúčiť výrazné zhoršenie jazdných vlastností, ako aj ovládateľnosti a brzdných vlastností vozidla.

► Dodržujte odporúčané hodnoty tlaku v pneumatikách a tlak vo všetkých pneumatikách vrátane náhradného kolesa kontrolujte:

- minimálne jedenkrát mesačne
- pri zmene zaťaženia vozidla
- pred začiatkom dlhšej jazdy
- pri zmene podmienok prevádzky vozidla, napríklad pri jazde v teréne

► V prípade potreby upravte tlak v pneumatikách.

Príliš vysoký alebo príliš nízky tlak v pneumatikách má tieto dôsledky:

- skrátenie životnosti pneumatík
- uľahčenie vzniku poškodenia pneumatík
- negatívne ovplyvnenie jazdných vlastností, a tým aj bezpečnosti pri jazde, napríklad v dôsledku akvaplaningu

! **VÝSTRAHA** Nebezpečenstvo nehody pri opakovanom poklese tlaku v pneumatikách

Pri opakovanom poklese tlaku v pneumatike nemožno vylúčiť poškodenie disku, ventilu alebo pneumatiky.

Príliš nízky tlak v pneumatike môže viesť k roztrhnutiu pneumatiky.

- ▶ Skontrolujte, či v pneumatike nie sú zaseknuté alebo zapichnuté cudzie predmety.
- ▶ Skontrolujte, či nie je netesný disk, alebo ventil.
- ▶ Ak sa poškodenie nedá odstrániť, upovedomte kvalifikovanú odbornú dielňu.

Údaje o odporúčanom tlaku v pneumatikách, ktoré boli namontované v rámci výroby vozidla, nájdete v tabuľke tlaku v pneumatikách na skrini sedadla alebo na stĺpiku B na strane vodiča.

Na kontrolu tlaku v pneumatikách použite vhodný merač tlaku v pneumatikách. Na základe vonkajšieho vzhľadu pneumatiky nemožno robiť závery o tlaku v pneumatike.

Vozidlá vybavené systémom na kontrolu tlaku v pneumatikách: tlak v pneumatikách môžete skontrolovať aj prostredníctvom palubného počítača.

Úpravu tlaku v pneumatikách robte len na studených pneumatikách. Studené pneumatiky sú definované takto:

- Vozidlo bolo zaparkované minimálne tri hodiny, pričom pneumatiky neboli vystavené priamemu slnečnému žiareniu.
- Vozidlo prešlo vzdialenosť menšiu ako 1,6 km.

Prí zvýšení teploty pneumatiky o 10 °C sa tlak v pneumatike zvýši cca o 10 kPa (0,1 bar, 1,5 psi). Túto skutočnosť treba zohľadniť v prípade, ak musíte urobiť kontrolu tlaku v teplých pneumatikách.

Tlak v pneumatikách prednej nápravy na vozidlách s náhonom na predné kolesá
Max. zaťaženie prednej nápravy 1750 kg

Pneumatika/disk kola	Stav naloženia	Max. zaťaženie prednej nápravy 1750 kg
225/65R16C 112/110R	plne naložené	360 kPa (3,6 bar, 52 psi)
225/65R16C 112/110R	nenaložené	330 kPa (3,3 bar, 48 psi)
225/75R16C 118/116R	plne naložené	320 kPa (3,2 bar, 46 psi)
225/75R16C 118/116R	nenaložené	300 kPa (3,0 bar, 44 psi)
225/75R16C 121/120R	plne naložené	320 kPa (3,2 bar, 46 psi)
225/75R16C 121/120R	nenaložené	300 kPa (3,0 bar, 44 psi)

Upozornenia týkajúce sa prevádzky s príviesom

Pre tlak v pneumatikách zadnej nápravy platí výlučne hodnota, ktorá je v tabuľke tlaku v pneumatikách odporúčená na plné zaťaženie.

Tabuľka tlaku v pneumatikách

Tabuľku tlaku v pneumatikách nájdete na skrini sedadla alebo na stĺpiku B-na strane vodiča.

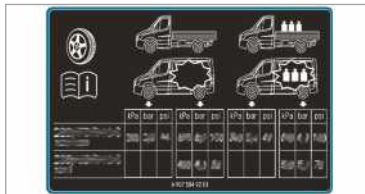

Tabuľka tlaku v pneumatikách obsahuje odporúčané hodnoty pre pneumatiky, ktoré výrobca namontoval na dané vozidlo. Odporúčané hodnoty tlaku v pneumatikách sa vzťahujú na studené pneumatiky a rôzne stavy naloženia vozidla.

Ak sú pred hodnotami tlaku v pneumatikách uvedené rozmery pneumatík, uvedené hodnoty tlaku platia len pre tieto rozmery pneumatík.

Ak sú rozmery pneumatiky doplnené symbolom , nasledujúce údaje predstavujú alternatívne hodnoty tlaku v pneumatike.

Stav naloženia vozidla „nenaložené“ alebo „plne naložené“ je v tabuľke definovaný pomocou rôzneho počtu závaží.

Pneumatika/disk kola	Stav naloženia	Max. zaťaženie prednej nápravy 1750 kg
235/60R17C 117/115R ¹⁾	plne naložené	340 kPa (3,4 bar, 49 psi)
235/60R17C 117/115R ¹⁾	nenaložené	310 kPa (3,1 bar, 45 psi)
235/60R17C 117/115S ¹⁾	plne naložené	340 kPa (3,4 bar, 49 psi)
235/60R17C 117/115S ¹⁾	nenaložené	310 kPa (3,1 bar, 45 psi)

¹⁾ Pneumatiky rezervného kola: 235/65 R16C 121/119R alebo 235/65 R16C 118/116R – tlak vzduchu: 4,9bar

Max. zaťaženie prednej nápravy 1850 kg

Pneumatika/disk kola	Stav naloženia	Max. zaťaženie prednej nápravy 1850 kg
225/65R16C 112/110R	plne naložené	390 kPa (3,9 bar, 57 psi)
225/65R16C 112/110R	nenaložené	330 kPa (3,3 bar, 48 psi)
225/75R16C 118/116R	plne naložené	350 kPa (3,5 bar, 51 psi)
225/75R16C 118/116R	nenaložené	300 kPa (3,0 bar, 44 psi)
225/75R16C 121/120R	plne naložené	350 kPa (3,5 bar, 51 psi)
225/75R16C 121/120R	nenaložené	300 kPa (3,0 bar, 44 psi)
235/60R17C 117/115R ¹⁾	plne naložené	360 kPa (3,6 bar, 52 psi)
235/60R17C 117/115R ¹⁾	nenaložené	310 kPa (3,1 bar, 45 psi)
235/60R17C 117/115S ¹⁾	plne naložené	360 kPa (3,6 bar, 52 psi)
235/60R17C 117/115S ¹⁾	nenaložené	310 kPa (3,1 bar, 45 psi)

¹⁾ Pneumatiky rezervného kola: 235/65 R16C 121/119R alebo 235/65 R16C 118/116R – tlak vzduchu: 4,9bar

Max. zaťaženie prednej nápravy 2000 kg)

Pneumatika/disk kola	Stav naloženia	Max. zaťaženie prednej nápravy 2000 kg
225/65R16C 112/110R	plne naložené	-
225/65R16C 112/110R	nenaložené	-

Pneumatika/disk kola	Stav naloženia	Max. zaťaženie prednej nápravy 2000 kg
225/75R16C 118/116R	plne naložené	380 kPa (3,8 bar, 55 psi)
225/75R16C 118/116R	nenaložené	300 kPa (3,0 bar, 44 psi)
225/75R16C 121/120R	plne naložené	380 kPa (3,8 bar, 55 psi)
225/75R16C 121/120R	nenaložené	300 kPa (3,0 bar, 44 psi)
235/60R17C 117/115R ¹⁾	plne naložené	400 kPa (4,0 bar, 58 psi)
235/60R17C 117/115R ¹⁾	nenaložené	310 kPa (3,1 bar, 45 psi)
235/60R17C 117/115S ¹⁾	plne naložené	400 kPa (4,0 bar, 58 psi)
235/60R17C 117/115S ¹⁾	nenaložené	310 kPa (3,1 bar, 45 psi)

¹⁾ Pneumatiky rezervného kola: 235/65 R16C 121/119R alebo 235/65 R16C 118/116R – tlak vzduchu: 4,9bar

Max. zaťaženie prednej nápravy 2100 kg

Pneumatika/disk kola	Stav naloženia	Max. zaťaženie prednej nápravy 2100 kg
225/65R16C 112/110R	plne naložené	-
225/65R16C 112/110R	nenaložené	-
225/75R16C 118/116R	plne naložené	410 kPa (4,1 bar, 60 psi)
225/75R16C 118/116R	nenaložené	300 kPa (3,0 bar, 44 psi)
225/75R16C 121/120R	plne naložené	410 kPa (4,1 bar, 60 psi)
225/75R16C 121/120R	nenaložené	300 kPa (3,0 bar, 44 psi)
235/60R17C 117/115R ¹⁾	plne naložené	420 kPa (4,2 bar, 61 psi)
235/60R17C 117/115R ¹⁾	nenaložené	310 kPa (3,1 bar, 45 psi)
235/60R17C 117/115S ¹⁾	plne naložené	420 kPa (4,2 bar, 61 psi)
235/60R17C 117/115S ¹⁾	nenaložené	310 kPa (3,1 bar, 45 psi)

¹⁾ Pneumatiky rezervného kola: 235/65 R16C 121/119R alebo 235/65 R16C 118/116R – tlak vzduchu: 4,9bar

Tlak v pneumatikách zadnej nápravy na vozidlách s náhonom na predné kolesá
Max. zaťaženie zadnej nápravy 2100 kg

Pneumatika/disk kola	Stav naloženia	Max. zaťaženie zadnej nápravy 2100 kg
225/65R16C 112/110R	plne naložené	450 kPa (4,5 bar, 65 psi)
225/65R16C 112/110R	nenaložené	330 kPa (3,3 bar, 48 psi)
225/75R16C 118/116R	plne naložené	410 kPa (4,1 bar, 60 psi)
225/75R16C 118/116R	nenaložené	300 kPa (3,0 bar, 44 psi)
225/75R16C 121/120R	plne naložené	410 kPa (4,1 bar, 60 psi)
225/75R16C 121/120R	nenaložené	300 kPa (3,0 bar, 44 psi)
235/60R17C 117/115R ¹⁾	plne naložené	420 kPa (4,2 bar, 61 psi)
235/60R17C 117/115R ¹⁾	nenaložené	310 kPa (3,1 bar, 45 psi)
235/60R17C 117/115S ¹⁾	plne naložené	420 kPa (4,2 bar, 61 psi)
235/60R17C 117/115S ¹⁾	nenaložené	310 kPa (3,1 bar, 45 psi)

¹⁾ Pneumatiky rezervného kola: 235/65 R16C 121/119R alebo 235/65 R16C 118/116R – tlak vzduchu: 4,9bar

Max. zaťaženie zadnej nápravy 2430 kg

Pneumatika/disk kola	Stav naloženia	Max. zaťaženie zadnej nápravy 2430 kg
225/65R16C 112/110R	plne naložené	-
225/65R16C 112/110R	nenaložené	-
225/75R16C 118/116R	plne naložené	490 kPa (4,9 bar, 71 psi)
225/75R16C 118/116R	nenaložené	300 kPa (3,0 bar, 44 psi)
225/75R16C 121/120R	plne naložené	490 kPa (4,9 bar, 71 psi)
225/75R16C 121/120R	nenaložené	300 kPa (3,0 bar, 44 psi)
235/60R17C 117/115R ¹⁾	plne naložené	500 kPa (5,0 bar, 73 psi)
235/60R17C 117/115R ¹⁾	nenaložené	310 kPa (3,1 bar, 45 psi)
235/60R17C 117/115S ¹⁾	plne naložené	500 kPa (5,0 bar, 73 psi)
235/60R17C 117/115S ¹⁾	nenaložené	310 kPa (3,1 bar, 45 psi)

¹⁾ Pneumatiky rezervného kolesa: 235/65 R16C
121/119R alebo 235/65 R16C 118/116R – tlak
vzduchu: 4,9bar

Tlak v pneumatikách prednej nápravy na obytných automobiloch s náhonom na predné kolesá
Obytný automobil, max. zaťaženie prednej nápravy 1850 kg

Pneumatika/disk kola	Stav naloženia	Max. zaťaženie prednej nápravy 1850 kg
225/75R16CP 118R	plne naložené	350 kPa (3,5 bar, 51 psi)
225/75 R16C 121/120 R	plne naložené	350 kPa (3,5 bar, 51 psi)
235/60R17C 117/115R ¹⁾	plne naložené	360 kPa (3,6 bar, 52 psi)
235/60R17C 117/115S ¹⁾	plne naložené	360 kPa (3,6 bar, 52 psi)

¹⁾ Pneumatiky rezervného kolesa: 235/65 R16C
121/119R alebo 235/65 R16C 118/116R – tlak
vzduchu: 4,9bar

Obytný automobil, max. zaťaženie prednej nápravy 2000 kg

Pneumatika/disk kola	Stav naloženia	Max. zaťaženie prednej nápravy 2000 kg
225/75R16CP 118R	plne naložené	380 kPa (3,8 bar, 55 psi)
225/75 R16C 121/120 R	plne naložené	380 kPa (3,8 bar, 55 psi)
235/60R17C 117/115R ¹⁾	plne naložené	400 kPa (4,0 bar, 58 psi)
235/60R17C 117/115S ¹⁾	plne naložené	400 kPa (4,0 bar, 58 psi)

¹⁾ Pneumatiky rezervného kolesa: 235/65 R16C
121/119R alebo 235/65 R16C 118/116R – tlak
vzduchu: 4,9bar

Obytný automobil, max. zaťaženie prednej nápravy 2100 kg

Pneumatika/disk kola	Stav naloženia	Max. zaťaženie prednej nápravy 2100 kg
225/75R16CP 118R	plne naložené	410 kPa (4,1 bar, 60 psi)
225/75 R16C 121/120 R	plne naložené	410 kPa (4,1 bar, 60 psi)
235/60R17C 117/115R ¹⁾	plne naložené	420 kPa (4,2 bar, 61 psi)
235/60R17C 117/115S ¹⁾	plne naložené	420 kPa (4,2 bar, 61 psi)

¹⁾ Pneumatiky rezervného kolesa: 235/65 R16C 121/119R alebo 235/65 R16C 118/116R – tlak vzduchu: 4,9bar

i Hodnoty tlaku v pneumatikách nenaloženého vozidla neuvádzame z dôvodu vysokej pre-

vádzkovej hmotnosti obytných automobilov a využívanie takýchto hodnôt nie je dovolené.

Plak v pneumatikách zadnej nápravy na obytných automobiloch s náhonom na predné kolesá Obytný automobil, max. zaťaženie zadnej nápravy 2100 kg

Pneumatika/disk kolesa	Stav naloženia	Max. zaťaženie zadnej nápravy 2100 kg
225/75R16CP 118R	plne naložené	480 kPa (4,8 bar, 70 psi)
225/75 R16C 121/120 R	plne naložené	480 kPa (4,8 bar, 70 psi)
235/60R17C 117/115R ¹⁾	plne naložené	480 kPa (4,8 bar, 70 psi)
235/60R17C 117/115S ¹⁾	plne naložené	480 kPa (4,8 bar, 70 psi)

¹⁾ Pneumatiky rezervného kolesa: 235/65 R16C 121/119R alebo 235/65 R16C 118/116R – tlak vzduchu: 4,9bar

Obytný automobil, max. zaťaženie zadnej nápravy 2430 kg

Pneumatika/disk kolesa	Stav naloženia	Max. zaťaženie zadnej nápravy 2430 kg
225/75R16CP 118R	plne naložené	550 kPa (4,8 bar, 70 psi)
225/75 R16C 121/120 R	plne naložené	550 kPa (4,8 bar, 70 psi)
235/60R17C 117/115R ¹⁾	plne naložené	530 kPa (4,8 bar, 70 psi)
235/60R17C 117/115S ¹⁾	plne naložené	530 kPa (4,8 bar, 70 psi)

¹⁾ Pneumatiky rezervného kolesa: 235/65 R16C 121/119R alebo 235/65 R16C 118/116R – tlak vzduchu: 4,9bar

Obytný automobil, max. zaťaženie zadnej nápravy 2500 kg

Pneumatika/disk kolesa	Stav naloženia	Max. zaťaženie zadnej nápravy 2500 kg
225/75R16CP 118R	plne naložené	550 kPa (5,5 bar, 80 psi)
225/75 R16C 121/120 R	plne naložené	550 kPa (5,5 bar, 80 psi)

Karavan s tromi nápravami, max. zaťaženie zadnej nápravy na jednu zadnú nápravu 1800 kg

Pneumatika/disk kola	Stav naloženia	Max. zaťaženie zadnej nápravy 1800 kg
225/75R16CP 118R	plne naložené	400 kPa (4,0 bar, 58 psi)
225/75 R16C 121/120 R	plne naložené	400 kPa (4,0 bar, 58 psi)

i Hodnoty tlaku v pneumatikách nenaloženého vozidla neuvádzame z dôvodu vysokej pre-

vádzkovej hmotnosti obytných automobilov a využívanie takýchto hodnôt nie je dovolené.

Tlak v pneumatikách prednej nápravy na vozidlách s náhonom na zadné kolesá a pneumatikami Single**Max. zaťaženie prednej nápravy 1650 kg**

Pneumatika/disk kola	Stav naloženia	Max. zaťaženie prednej nápravy 1650 kg
205/75R16C 110/108R	plne naložené	360 kPa (3,6 bar, 52 psi)
205/75R16C 110/108R	nenaložené	330 kPa (3,3 bar, 48 psi)
225/75R16C 121/120R	plne naložené	300 kPa (3,0 bar, 44 psi)
225/75R16C 121/120R	nenaložené	300 kPa (3,0 bar, 44 psi)
225/75R16C 118/116R	plne naložené	300 kPa (3,0 bar, 44 psi)
225/75R16C 118/116R	nenaložené	300 kPa (3,0 bar, 44 psi)
235/65R16C 115/113R	plne naložené	300 kPa (3,0 bar, 44 psi)
235/65R16C 115/113R	nenaložené	300 kPa (3,0 bar, 44 psi)
235/65R16C 121/119R	plne naložené	300 kPa (3,0 bar, 44 psi)
235/65R16C 121/119R	nenaložené	300 kPa (3,0 bar, 44 psi)
235/65R16C 118/116R	plne naložené	300 kPa (3,0 bar, 44 psi)
235/65R16C 118/116R	nenaložené	300 kPa (3,0 bar, 44 psi)
235/60R17C 117/115R	plne naložené	320 kPa (3,2 bar, 46 psi)
235/60R17C 117/115R	nenaložené	310 kPa (3,1 bar, 45 psi)
235/60R17C 117/115S	plne naložené	320 kPa (3,2 bar, 46 psi)
235/60R17C 117/115S	nenaložené	310 kPa (3,1 bar, 45 psi)

Max. zaťaženie prednej nápravy 1740 kg

Pneumatika/disk kola	Stav naloženia	Max. zaťaženie prednej nápravy 1740 kg
205/75R16C 110/108R	plne naložené	380 kPa (3,6 bar, 55 psi)
205/75R16C 110/108R	nenaložené	330 kPa (3,3 bar, 48 psi)
225/75R16C 121/120R	plne naložené	320 kPa (3,2 bar, 46 psi)
225/75R16C 121/120R	nenaložené	300 kPa (3,0 bar, 44 psi)
225/75R16C 118/116R	plne naložené	320 kPa (3,2 bar, 46 psi)
225/75R16C 118/116R	nenaložené	300 kPa (3,0 bar, 44 psi)
235/65R16C 115/113R	plne naložené	320 kPa (3,2 bar, 46 psi)
235/65R16C 115/113R	nenaložené	300 kPa (3,0 bar, 44 psi)
235/65R16C 121/119R	plne naložené	320 kPa (3,2 bar, 46 psi)
235/65R16C 121/119R	nenaložené	300 kPa (3,0 bar, 44 psi)
235/65R16C 118/116R	plne naložené	320 kPa (3,2 bar, 46 psi)
235/65R16C 118/116R	nenaložené	300 kPa (3,0 bar, 44 psi)
235/60R17C 117/115R	plne naložené	340 kPa (3,4 bar, 49 psi)
235/60R17C 117/115R	nenaložené	310 kPa (3,1 bar, 45 psi)
235/60R17C 117/115S	plne naložené	340 kPa (3,4 bar, 49 psi)
235/60R17C 117/115S	nenaložené	310 kPa (3,1 bar, 45 psi)

Max. zaťaženie prednej nápravy 1860 kg

Pneumatika/disk kola	Stav naloženia	Max. zaťaženie prednej nápravy 1860 kg
205/75R16C 110/108R	plne naložené	-
205/75R16C 110/108R	nenaložené	-
225/75R16C 121/120R	plne naložené	350 kPa (3,5 bar, 51 psi)
225/75R16C 121/120R	nenaložené	300 kPa (3,0 bar, 44 psi)
225/75R16C 118/116R	plne naložené	350 kPa (3,5 bar, 51 psi)
225/75R16C 118/116R	nenaložené	300 kPa (3,0 bar, 44 psi)
235/65R16C 115/113R	plne naložené	350 kPa (3,5 bar, 51 psi)
235/65R16C 115/113R	nenaložené	300 kPa (3,0 bar, 44 psi)
235/65R16C 121/119R	plne naložené	350 kPa (3,5 bar, 51 psi)

Pneumatika/disk kola	Stav naloženia	Max. zaťaženie prednej nápravy 1860 kg
235/65R16C 121/119R	nenaložené	300 kPa (3,0 bar, 44 psi)
235/65R16C 118/116R	plne naložené	350 kPa (3,5 bar, 51 psi)
235/65R16C 118/116R	nenaložené	300 kPa (3,0 bar, 44 psi)
235/60R17C 117/115R	plne naložené	380 kPa (3,8 bar, 55 psi)
235/60R17C 117/115R	nenaložené	310 kPa (3,1 bar, 45 psi)
235/60R17C 117/115S	plne naložené	380 kPa (3,8 bar, 55 psi)
235/60R17C 117/115S	nenaložené	310 kPa (3,1 bar, 45 psi)

Max. zaťaženie prednej nápravy 2000 kg

Pneumatika/disk kola	Stav naloženia	Max. zaťaženie prednej nápravy 2000 kg
205/75R16C 110/108R	plne naložené	-
205/75R16C 110/108R	nenaložené	-
225/75R16C 121/120R	plne naložené	370 kPa (3,7 bar, 54 psi)
225/75R16C 121/120R	nenaložené	300 kPa (3,0 bar, 44 psi)
225/75R16C 118/116R	plne naložené	370 kPa (3,7 bar, 54 psi)
225/75R16C 118/116R	nenaložené	300 kPa (3,0 bar, 44 psi)
235/65R16C 115/113R	plne naložené	-
235/65R16C 115/113R	nenaložené	-
235/65R16C 121/119R	plne naložené	380 kPa (3,8 bar, 55 psi)
235/65R16C 121/119R	nenaložené	300 kPa (3,0 bar, 44 psi)
235/65R16C 118/116R	plne naložené	380 kPa (3,8 bar, 55 psi)
235/65R16C 118/116R	nenaložené	300 kPa (3,0 bar, 44 psi)
235/60R17C 117/115R	plne naložené	400 kPa (4,0 bar, 58 psi)
235/60R17C 117/115R	nenaložené	310 kPa (3,1 bar, 45 psi)
235/60R17C 117/115S	plne naložené	400 kPa (4,0 bar, 58 psi)
235/60R17C 117/115S	nenaložené	310 kPa (3,1 bar, 45 psi)

Tlak v pneumatikách zadnej nápravy na vozidlách s náhonom na zadné kolesá a pneumatikami Single**Max. zaťaženie zadnej nápravy 1800 kg**

Pneumatika/disk kolesa	Stav naloženia	Max. zaťaženie zadnej nápravy 1800 kg
205/75R16C 110/108R	plne naložené	400 kPa (4,0 bar, 58 psi)
205/75R16C 110/108R	nenaložené	330 kPa (3,3 bar, 48 psi)
225/75R16C 121/120R	plne naložené	330 kPa (3,3 bar, 48 psi)
225/75R16C 121/120R	nenaložené	300 kPa (3,0 bar, 44 psi)
225/75R16C 118/116R	plne naložené	330 kPa (3,3 bar, 48 psi)
225/75R16C 118/116R	nenaložené	300 kPa (3,0 bar, 44 psi)
235/65R16C 115/113R	plne naložené	340 kPa (3,4 bar, 49 psi)
235/65R16C 115/113R	nenaložené	300 kPa (3,0 bar, 44 psi)
235/65R16C 121/119R	plne naložené	340 kPa (3,4 bar, 49 psi)
235/65R16C 121/119R	nenaložené	300 kPa (3,0 bar, 44 psi)
235/65R16C 118/116R	plne naložené	340 kPa (3,4 bar, 49 psi)
235/65R16C 118/116R	nenaložené	300 kPa (3,0 bar, 44 psi)
235/60R17C 117/115R	plne naložené	350 kPa (3,5 bar, 51 psi)
235/60R17C 117/115R	nenaložené	310 kPa (3,1 bar, 45 psi)
235/60R17C 117/115S	plne naložené	350 kPa (3,5 bar, 51 psi)
235/60R17C 117/115S	nenaložené	310 kPa (3,1 bar, 45 psi)

Max. zaťaženie zadnej nápravy 2000 kg

Pneumatika/disk kolesa	Stav naloženia	Max. zaťaženie zadnej nápravy 2000 kg
205/75R16C 110/108R	plne naložené	-
205/75R16C 110/108R	nenaložené	-
225/75R16C 121/120R	plne naložené	380 kPa (3,8 bar, 55 psi)
225/75R16C 121/120R	nenaložené	300 kPa (3,0 bar, 44 psi)
225/75R16C 118/116R	plne naložené	380 kPa (3,8 bar, 55 psi)
225/75R16C 118/116R	nenaložené	300 kPa (3,0 bar, 44 psi)
235/65R16C 115/113R	plne naložené	380 kPa (3,8 bar, 55 psi)
235/65R16C 115/113R	nenaložené	300 kPa (3,0 bar, 44 psi)

Pneumatika/disk kola	Stav naloženia	Max. zaťaženie zadnej nápravy 2000 kg
235/65R16C 121/119R	plne naložené	380 kPa (3,8 bar, 55 psi)
235/65R16C 121/119R	nenaložené	300 kPa (3,0 bar, 44 psi)
235/65R16C 118/116R	plne naložené	380 kPa (3,8 bar, 55 psi)
235/65R16C 118/116R	nenaložené	300 kPa (3,0 bar, 44 psi)
235/60R17C 117/115R	plne naložené	400 kPa (4,0 bar, 58 psi)
235/60R17C 117/115R	nenaložené	310 kPa (3,1 bar, 45 psi)
235/60R17C 117/115S	plne naložené	400 kPa (4,0 bar, 58 psi)
235/60R17C 117/115S	nenaložené	310 kPa (3,1 bar, 45 psi)

Max. zaťaženie zadnej nápravy 2250 kg

Pneumatika/disk kola	Stav naloženia	Max. zaťaženie zadnej nápravy 2250 kg
205/75R16C 110/108R	plne naložené	-
205/75R16C 110/108R	nenaložené	-
225/75R16C 121/120R	plne naložené	430 kPa (4,3 bar, 62 psi)
225/75R16C 121/120R	nenaložené	300 kPa (3,0 bar, 44 psi)
225/75R16C 118/116R	plne naložené	430 kPa (4,3 bar, 62 psi)
225/75R16C 118/116R	nenaložené	300 kPa (3,0 bar, 44 psi)
235/65R16C 115/113R	plne naložené	450 kPa (4,5 bar, 65 psi)
235/65R16C 115/113R	nenaložené	300 kPa (3,0 bar, 44 psi)
235/65R16C 121/119R	plne naložené	450 kPa (4,5 bar, 65 psi)
235/65R16C 121/119R	nenaložené	300 kPa (3,0 bar, 44 psi)
235/65R16C 118/116R	plne naložené	450 kPa (4,5 bar, 65 psi)
235/65R16C 118/116R	nenaložené	300 kPa (3,0 bar, 44 psi)
235/60R17C 117/115R	plne naložené	460 kPa (4,6 bar, 67 psi)
235/60R17C 117/115R	nenaložené	310 kPa (3,1 bar, 45 psi)
235/60R17C 117/115S	plne naložené	460 kPa (4,6 bar, 67 psi)
235/60R17C 117/115S	nenaložené	310 kPa (3,1 bar, 45 psi)

Max. zaťaženie zadnej nápravy 2430 kg

Pneumatika/disk kola	Stav naloženia	Max. zaťaženie zadnej nápravy 2430 kg
205/75R16C 110/108R	plne naložené	-
205/75R16C 110/108R	nenaložené	-
225/75R16C 121/120R	plne naložené	490 kPa (4,9 bar, 71 psi)
225/75R16C 121/120R	nenaložené	300 kPa (3,0 bar, 44 psi)
225/75R16C 118/116R	plne naložené	490 kPa (4,9 bar, 71 psi)
225/75R16C 118/116R	nenaložené	300 kPa (3,0 bar, 44 psi)
235/65R16C 115/113R	plne naložené	-
235/65R16C 115/113R	nenaložené	-
235/65R16C 121/119R	plne naložené	490 kPa (4,9 bar, 71 psi)
235/65R16C 121/119R	nenaložené	300 kPa (3,0 bar, 44 psi)
235/65R16C 118/116R	plne naložené	490 kPa (4,9 bar, 71 psi)
235/65R16C 118/116R	nenaložené	300 kPa (3,0 bar, 44 psi)
235/60R17C 117/115R	plne naložené	500 kPa (5,0 bar, 73 psi)
235/60R17C 117/115R	nenaložené	310 kPa (3,1 bar, 45 psi)
235/60R17C 117/115S	plne naložené	500 kPa (5,0 bar, 73 psi)
235/60R17C 117/115S	nenaložené	310 kPa (3,1 bar, 45 psi)

Tlak v pneumatikách prednej nápravy na vozidlách s náhonom na zadné kolesá a dvojmontážou kolies**Max. zaťaženie prednej nápravy 1850 kg**

Pneumatika/disk kola	Stav naloženia	Max. zaťaženie prednej nápravy 1850 kg
195/75R16C 107/105R	plne naložené	440 kPa (4,4 bar, 64 psi)
195/75R16C 107/105R	nenaložené	400 kPa (4,0 bar, 58 psi)
205/75R16C 110/108R	plne naložené	410 kPa (4,1 bar, 60 psi)
205/75R16C 110/108R	nenaložené	360 kPa (3,6 bar, 52 psi)
205/75R16C 113/111R	plne naložené	-
205/75R16C 113/111R	nenaložené	-

Max. zaťaženie prednej nápravy 2000 kg

Pneumatika/disk kola	Stav naloženia	Max. zaťaženie prednej nápravy 2000 kg
195/75R16C 107/105R	plne naložené	-
195/75R16C 107/105R	nenaložené	-
205/75R16C 110/108R	plne naložené	440 kPa (4,4 bar, 64 psi)
205/75R16C 110/108R	nenaložené	360 kPa (3,6 bar, 52 psi)
205/75R16C 113/111R	plne naložené	-
205/75R16C 113/111R	nenaložené	-

Max. zaťaženie prednej nápravy 2100 kg

Pneumatika/disk kola	Stav naloženia	Max. zaťaženie prednej nápravy 2100 kg
195/75R16C 107/105R	plne naložené	-
195/75R16C 107/105R	nenaložené	-
205/75R16C 110/108R	plne naložené	-
205/75R16C 110/108R	nenaložené	-
205/75R16C 113/111R	plne naložené	480 kPa (4,8 bar, 70 psi)
205/75R16C 113/111R	nenaložené	380 kPa (3,8 bar, 55 psi)

Tlak v pneumatikách zadnej nápravy na vozidlách s náhonom na zadné kolesá a dvojmontážou kolies**Max. zaťaženie zadnej nápravy do 3200 kg**

Pneumatika/disk kola	Stav naloženia	Max. zaťaženie zadnej nápravy do 3200 kg
195/75R16C 107/105R	plne naložené	410 kPa (4,1 bar, 60 psi)
195/75R16C 107/105R	nenaložené	350 kPa (3,5 bar, 51 psi)
205/75R16C 110/108R	plne naložené	370 kPa (3,7 bar, 54 psi)
205/75R16C 110/108R	nenaložené	320 kPa (3,2 bar, 46 psi)
205/75R16C 113/111R	plne naložené	-
205/75R16C 113/111R	nenaložené	-

Max. zaťaženie zadnej nápravy 3500 kg

Pneumatika/disk kola	Stav naloženia	Max. zaťaženie zadnej nápravy 3500 kg
195/75R16C 107/105R	plne naložené	440 kPa (4,4 bar, 64 psi)
195/75R16C 107/105R	nenaložené	350 kPa (3,5 bar, 51 psi)
205/75R16C 110/108R	plne naložené	410 kPa (4,1 bar, 60 psi)
205/75R16C 110/108R	nenaložené	320 kPa (3,2 bar, 46 psi)
205/75R16C 113/111R	plne naložené	-
205/75R16C 113/111R	nenaložené	-

Max. zaťaženie zadnej nápravy 3600 kg

Pneumatika/disk kola	Stav naloženia	Max. zaťaženie zadnej nápravy 3600 kg
195/75R16C 107/105R	plne naložené	-
195/75R16C 107/105R	nenaložené	-
205/75R16C 110/108R	plne naložené	-
205/75R16C 110/108R	nenaložené	-
205/75R16C 113/111R	plne naložené	430 kPa (4,3 bar, 62 psi)
205/75R16C 113/111R	nenaložené	340 kPa (3,4 bar, 49 psi)

Tlak v pneumatikách prednej nápravy na vozidlách s náhonom na zadné kolesá a obutím Super-Single**Max. zaťaženie prednej nápravy 1850 kg**

Pneumatika/disk kola	Stav naloženia	Max. zaťaženie prednej nápravy 1850 kg
225/75R16C 121/120R (122L)	plne naložené	340 kPa (3,4 bar, 49 psi)
225/75R16C 121/120R (122L)	nenaložené	300 kPa (3,0 bar, 44 psi)

Max. zaťaženie prednej nápravy 2000 kg

Pneumatika/disk kola	Stav naloženia	Max. zaťaženie prednej nápravy 2000 kg
225/75R16C 121/120R (122L)	plne naložené	370 kPa (3,7 bar, 54 psi)
225/75R16C 121/120R (122L)	nenaložené	300 kPa (3,0 bar, 44 psi)

Tlak v pneumatikách zadnej nápravy na vozidlách s náhonom na zadné kolesá a pneumatikami Super-Single**Max. zaťaženie zadnej nápravy do 3200 kg**

Pneumatika/disk kola	Stav naloženia	Max. zaťaženie zadnej nápravy do 3200 kg
225/75R16C 121/120R (122L)	plne naložené	690 kPa (6,9 bar, 100 psi) ²⁾
225/75R16C 121/120R (122L)	nenaložené	690 kPa (6,9 bar, 100 psi) ²⁾
285/65R16C 131R	plne naložené	460 kPa (4,6 bar, 67 psi)
285/65R16C 131R	nenaložené	400 kPa (4,0 bar, 58 psi)

²⁾ Platí pre krátkodobé používanie ako náhradné koleso na zadnej náprave, na prejdenú vzdialenosť

maximálne 100 km a pri maximálnej rýchlosti 55 km/h.

Max. zaťaženie zadnej nápravy 3500 kg

Pneumatika/disk kola	Stav naloženia	Max. zaťaženie zadnej nápravy 3500 kg
225/75R16C 121/120R (122L)	plne naložené	690 kPa (6,9 bar, 100 psi) ²⁾
225/75R16C 121/120R (122L)	nenaložené	690 kPa (6,9 bar, 100 psi) ²⁾
285/65R16C 131R	plne naložené	520 kPa (5,2 bar, 75 psi)
285/65R16C 131R	nenaložené	400 kPa (4,0 bar, 58 psi)

²⁾ Platí pre krátkodobé používanie ako náhradné koleso na zadnej náprave, na prejdenú vzdialenosť maximálne 100 km a pri maximálnej rýchlosti 55 km/h.

Bezpodmienečne venujte pozornosť aj týmto súvisiacim témam:

- Pokyny k tlaku v pneumatikách (→ strana 328)

Kontrola tlaku v pneumatikách**Funkcia systému na kontrolu tlaku v pneumatikách pri jednomontáži pneumatík**

Systém využíva snímače tlaku v pneumatikách a kontroluje tlak v namontovaných pneumatikách, ako aj teplotu pneumatík.

Zaučenie nových snímačov tlaku v pneumatikách prebehne automaticky pri prvej jazde, napríklad snímačov v kolesách so zimnými pneumatikami.

Hodnoty tlaku v pneumatikách a hodnoty teploty pneumatík sa zobrazujú na multifunkčnom displeji (→ strana 188).

Pri výraznej tlakovej strate v pneumatikách sa aktivuje výstraha:

- zobrazením hlásení na displeji (→ strana 394)
- rozsvietením výstražného svetidla  na združenom prístroji

Vodič je povinný zabezpečiť, aby bol tlak v pneumatikách nastavený na odporúčané hodnoty pre studené pneumatiky, ktoré sú primerané aktuálnej prevádzkovej situácii. Tlak v pneumatikách nastavujte na studených pneumatikách, pričom používajte merač tlaku v pneumatikách. Po nastavení tlaku v pneumatikách, ktorý je primeraný aktuálnej prevádzkovej situácii, si systém na kontrolu tlaku v pneumatikách musí osvojiť správne hodnoty tlaku.

Ak upravíte tlak v pneumatikách, systém na kontrolu tlaku v pneumatikách vo väčšine prípadov automaticky aktualizuje referenčné hodnoty. Referenčné hodnoty možno aktualizovať aj manuálne pomocou reštartovania systému na kontrolu tlaku v pneumatikách (→ strana 345).

Hranice systému

Fungovanie systému by mohlo byť obmedzené alebo úplne znemožnené za týchto okolností:

- zle nastavený tlak v pneumatikách
- náhly pokles tlaku v pneumatike, ktorý je vyvolaný napríklad vniknutím cudzieho telesa
- rušenie systému inými zdrojmi rádiového signálu

Bezpodmienečne venujte pozornosť aj nasledujúcej súvisiacej téme:

- Pokyny k tlaku v pneumatikách (→ strana 328)

Kontrola tlaku v pneumatikách prostredníctvom systému na kontrolu tlaku v pneumatikách

Podmienky

- Zapaľovanie je zapnuté.

Palubný počítač:

 [Servis](#)  [Pneumatiky](#)

Objaví sa niektoré z nasledujúcich zobrazení:

- aktuálny tlak v pneumatikách a teplota pneumatík jednotlivých kolies



Združený displej s farebným displejom

- aktuálny tlak v pneumatikách jednotlivých kolies

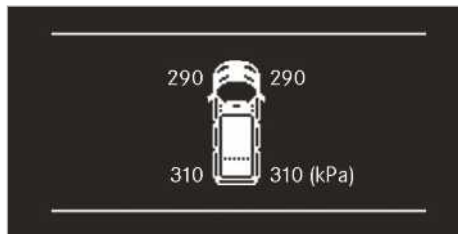

Združený displej s čiernobielym displejom

- **Zobrazenie tlaku v pneumatikách sa objaví po niekoľkých minútach jazdy:** zaučenie systému ešte nie je dokončené. V takom prípade systém už monitoruje hodnoty tlaku v pneumatikách.

▶ Tlak v pneumatikách porovnajte s odporúčanými hodnotami tlaku pre aktuálny prevádzkový stav. Pritom venujte pozornosť poznámkam o teplote pneumatík (→ strana 328).

ⓘ Hodnoty zobrazené na multifunkčnom displeji by sa mohli líšiť od hodnôt nameraných meračom tlaku v pneumatikách, lebo tieto hodnoty sú vzťahnuté na nulovú nadmorskú výšku. Na miestach s vyššou nadmorskou výškou merače tlaku vzduchu ukazujú vyšší tlak v pneumatikách ako palubný počítač. V takom prípade tlak v pneumatikách neznižujte.

Bezpodmienečne venujte pozornosť aj nasledujúcej súvisiacej téme:

- Poznámky o tlaku v pneumatikách (→ strana 328)

reštartovanie systému na kontrolu tlaku v pneumatikách

Podmienky

- Na všetkých kolesách je správne nastavený tlak v pneumatikách, ktorý je odporučený pre daný prevádzkový stav (→ strana 328).
- **Systém na kontrolu tlaku v pneumatikách reštartujte v nasledujúcich situáciách:**
 - po zmene tlaku v pneumatikách
 - po vzájomnej výmene kolies alebo po montáži nových pneumatík

Palubný počítač:

↪ Servis ➤ Pneumatiky

- ▶ V ponuke listujte smerom dolu. Na multifunkčnom displeji sa zobrazí hlásenie **Prevziať aktuálne hodnoty tlaku ako nové smerné hodnoty?**
- ▶ Na spustenie reštartovania potvrdte hlásenie. Na multifunkčnom displeji sa zobrazí hlásenie **Kontrola tlaku v pneumatikách bola spustená odznovu.**

Aktuálne výstražné hlásenia sa vymažú a žlté výstražné svetidlo  zhasne.

Po niekoľkých minútach jazdy systém skontroluje, či sa aktuálne hodnoty tlaku v pneumatikách nachádzajú v rámci zadaneho rozsahu. Systém potom prevezme aktuálne hodnoty tlaku v pneumatikách ako nové referenčné hodnoty, ktoré začne sledovať.





Bezpodmienečne venujte pozornosť aj nasledujúcej súvisiacej téme:



- Pokyny k tlaku v pneumatikách (→ strana 328)

Osvedčenie na prevádzku rádiových zariadení (systém na kontrolu tlaku v pneumatikách)

Čísla osvedčení na prevádzku rádiových zariadení

Krajina	Číslo osvedčenia na prevádzku rádiových zariadení
Argentína	 CNC ID: H-20027
Austrália	
Brazília	 MODELO: TSSRE4A ANATEL: 05181-17-06643 Este equipamento opera em caráter secundário, isto é, não tem direito à proteção contra interferência prejudicial, mesmo de estações do mesmo tipo e não pode causar interferência a sistemas operando em caráter primário.
Kanada	IC: 4008C-TSSRE4A Operation is subject to the following two conditions: (1) this device may not cause harmful interference, and (2) this device must accept any interference received, including interference that may cause undesired operation.

Krajina	Číslo osvedčenia na prevádzku rádiových zariadení	Krajina	Číslo osvedčenia na prevádzku rádiových zariadení
Európska únia Island Nórsko	 <p>Spoločnosť Huf Hülsbeck & Fürst GmbH & Co. KG týmto vyhlasuje, že vysielacie zariadenie typu TSSRE4A & TSSSG4G6 spĺňa smernicu 2014/53/EU.</p> <p>Úplný text európskeho vyhlásenia o zhode je k dispozícii na internetovej adrese: http://www.huf-group.com/eudoc</p> <p>Frekvenčné pásmo: 433,92 MHz Maximálny vysielací výkon: <10 mW</p> <p>Výrobca: Huf Electronics Bretten GmbH Gewerbestr. 40 75015 Bretten Germany</p>	Malajzia	 <p>CIDF17000184 Model: TSSRE4A & TSSSG4G6 RAQP/57A/0817/S(17-2424)</p>
Indonézia	TSSRE4A & TSSSG4G6 52166/SDPPI/2017 3533	Maroko	AGREE PAR L'ANRT MAROC Modele: TSSRE4A Numero d'agrement: MR 14320 ANRT 2017 Date d'agrement: 07/07/2017 Modele: TSSSG4G6 Numero d'agrement: MR 14319 ANRT 2017 Date d'agrement: 07/07/2017
Izrael	<p>A. The use of this product does not need a wireless operation license.</p> <p>B. The product does not include an RF disturbance protection, and should not disturb other licensed products.</p> <p>C. It is forbidden to replace the antenna or to make any change in this product.</p>	Mexiko	Model: TSSRE4A, IFETEL: RLVHUTS 17-0806
Jordánsko	Kingdom of Jordan Type approval for Tyre Pressure Sensor and ECU Manufacturer: Huf Electronics Bretten GmbH Model: TSSRE4A Type Approval Number: TRC/LPD/2017/421 Model: TSSSG4G6 Type Approval Number: TRC/LPD/2017/422	Moldavsko	
		Omán	OMAN - TRA R/4516/17 D100428
		Filipíny	 <p>NTC Type Approved. No: ESD-1715393C</p>
		Rusko	
		Singapur	Complies with IDA Standards DA103787

Krajina	Číslo osvedčenia na prevádzku rádiových zariadení
Južná Afrika	 <p>TA-2017 / 1393 TA-2017 / 1391</p>
Južná Kórea	 <p>R-CRM-HHF-TSSRE4A R-REM-HHF-TSSSG4G6 Applicant name: Huf Hülsbeck & Fürst GmbH & Co. KG Equipment name: Tire Pressure Monitoring System Manufacturing Year/Month: on the product Manufacturer: Huf Electronics Bretten GmbH Country of origin: Germany 해당 무선 설비 기기는 운용 중 전파혼신 가능성이 있으므로 인명안전과 관련된 서비스는 할 수 없음. (This device is not allowed to provide service related human body since it has possibility of frequency interference during on operation.)</p>

Krajina	Číslo osvedčenia na prevádzku rádiových zariadení
Taiwan	 <p>CCA017LP0380T4 CCA017LP0390T7 經型式認證合格之低功率射頻電機,非經許可,公司、商號或使用者均 不得擅自變更頻率、加大功率或變更原設計之特性及功能。低功率射 頻電機之使用不得影響飛航安全及干擾合法通信;經發現有干擾現象 時,應立即停用,並改善至無干擾時方得繼續使用。前項合法通信,指依 電信法規定作業之無線電通信。低功率射頻電機須忍受合法通信或工 業、科學及醫療用電波輻射性電機設備之干擾。 According to “Administrative Regulations on Low Power Radio Waves Radiated Devices”. Without permission granted by the DGT, any company, enterprise, or user is not allowed to change frequency, enhance transmitting power or alter original characteristic as well as performance to a approved low power radio-frequency devices. The low power radio-frequency devices shall not influence aircraft security and interfere legal communications; If found, the user shall cease operating immediately until no interference is achieved. The said legal communications means radio communications is operated in compliance with the Telecommunications Act. The low power radio-frequency devices must be susceptible with the interference from legal com-</p>

Krajina	Číslo osvedčenia na prevádzku rádiových zariadení
	munications or ISM radio wave radiated devices.
Thajsko	This telecommunication equipment conforms to NTC technical requirement.
Ukrajina	 <p>Model: TSSRE4A & TSSSG4G6 UA.TR.109.0109-17</p>
Spojené arabské emiráty	<p>Huf Electronics Bretten GmbH Model: TSSRE4A Model: TSSSG4G6 TRA Registered No: ER57807 / 17 Dealer No: DA36976 / 14 TRA Registered No: ER57806 / 17 Dealer No: DA36976 / 14</p>
USA	<p>FCC ID: YGOTSSRE4A</p> <p>This device complies with Part 15 of the FCC Rules. Operation is subject to the following two conditions: (1) this device may not cause harmful interference, and (2) this device must accept any interference received, including interference that may cause undesired operation.</p> <p>WARNING: Any changes or modification not expressly approved by the party responsible for compliance could void the user's authority to operate this equipment.</p>

Výmena kolesa

Pokyny pre výber, montáž a výmenu pneumatík

Informácie o prípustných kombináciách diskov a pneumatík môžete získať u kvalifikovanej odbornej dielni.

⚠ VÝSTRAHA Nebezpečenstvo nehody v dôsledku nesprávnych rozmerov diskov a pneumatík

Ak by ste namontovali disky a pneumatiky s nesprávnymi rozmermi, nemožno vylúčiť poškodenie kolesových bŕzd alebo komponentov zavesenia kolies.

► Pri výmene diskov a pneumatík vždy použite len disky a pneumatiky s rovnakými špecifikáciami ako originálne diely.

Pri diskoch dbajte na:

- označenie
- typ
- prípustné zaťaženie kolesa
- hĺbku zálisu

Pri pneumatikách dbajte na:

- označenie
- výrobcu
- typ
- záťažový index
- rýchlostný index

⚠ VÝSTRAHA Nebezpečenstvo nehody v dôsledku prekročenia indexu nosnosti pneumatík alebo prípustného rýchlostného indexu

Pri prekročení uvedeného indexu nosnosti pneumatík alebo prípustného rýchlostného indexu nemožno vylúčiť poškodenie a roztrhnutie pneumatík.

► Používajte len typy a rozmery pneumatík, ktoré boli schválené na daný typ vozidla.

► Dodržte rýchlostný index aj nosnosť pneumatík, ktoré sú potrebné pre vaše vozidlo.

! **UPOZORNENIE** Poškodenie vozidla a pneumatík v dôsledku použitia neschválených typov a rozmerov pneumatík.

Z bezpečnostných dôvodov používajte len pneumatiky, disky a časti príslušenstva, ktoré výrobca vozidiel Mercedes-Benz schválil špeciálne na vaše vozidlo.

Tieto pneumatiky sú špeciálne zosúladené s regulačnými systémami, napríklad so systémom ABS alebo ESP®.

Inak nemožno vylúčiť zhoršenie niektorých vlastností vozidla, napríklad jazdných vlastností, hlučnosti a spotreby. Pneumatiky s inými rozmermi by sa okrem toho mohli odierať o karosériu a časti nápravy, napríklad pri jazde pod zaťažením. Dôsledkom by mohlo byť poškodenie pneumatiky alebo vozidla.

- Používajte len pneumatiky, disky alebo časti príslušenstva, ktoré otestoval a odporúča výrobca vozidiel Mercedes-Benz.

! **UPOZORNENIE** Ohrozenie bezpečnosti jazdy v dôsledku používania protektorovaných pneumatík

Výrobca vozidiel Mercedes-Benz netestuje ani neodporúča používanie protektorovaných pneumatík, pretože pri protektorovaní nemožno vždy rozpoznať známky predchádzajúceho poškodenia.

Z tohto dôvodu nie je možné zaručiť bezpečnosť jazdy.

- Nepoužívajte pneumatiky, ktoré už boli použité a nepoznáte spôsob ich doterajšieho používania.

! **UPOZORNENIE** Poškodenie elektronických konštrukčných dielov pri použití montážneho náradia

Vozidlá vybavené systémom na kontrolu tlaku v pneumatikách: v kolesách sa nachádzajú elektronické konštrukčné diely. V oblasti ventilu sa nesmie nasadiť žiadne montážne náradie.

Inak nemožno vylúčiť poškodenie elektronických konštrukčných dielov.

- Pneumatiky dávajte meniť len v kvalifikovanej odbornej dielni.

Pri neschválení výrobcom vozidiel Mercedes-Benz alebo pri neodbornom používaní príslušenstva nemožno vylúčiť zníženie bezpečnosti jazdy.

Pred kúpou a používaním neschváleného príslušenstva sa v kvalifikovanej odbornej dielni informujte o týchto aspektoch:

- vhodnosť týchto komponentov na vaše vozidlo,
- súvisiace zákonné ustanovenia,
- odporúčania výrobného závodu.

Pri výbere, montáži a výmene pneumatík sa riadte týmito zásadami:

- V jednotlivých krajinách dodržte schvaľovacie predpisy, ktoré stanovujú konkrétny typ pneumatík na vaše vozidlo.

Okrem toho môžu byť odporúčané konkrétne typy pneumatík, ktoré sú vhodné pre určité regióny a oblasti použitia.

- Používajte len pneumatiky a disky rovnakej konštrukcie, rovnakého vyhotovenia (letné pneumatiky, zimné pneumatiky, celoročné pneumatiky) a od rovnakého výrobcu.
- Na jednu nápravu namontujte len kolesá s rovnakým rozmerom a vyhotovením profilu (vľavo/vpravo).

Porušenie tejto zásady je prípustné len pri defekte pneumatiky počas jazdy do odbornej dielne.

- Na disky namontujte len také pneumatiky, ktoré sú na ne určené.
- Dodatočné úpravy brzdovej sústavy, diskov a pneumatík sú zakázané.

Použitie dištančných podložiek a prachoviek je zakázané a vedie k zániku povolenia na prevádzku.

- **Vozidlá vybavené systémom na kontrolu tlaku v pneumatikách:** všetky namontované kolesá musia byť vybavené fungujúcimi snímačmi systému na kontrolu tlaku v pneumatikách.
- Pri teplote nižšej ako 10 °C používajte na všetkých kolesách zimné pneumatiky alebo celoročné pneumatiky s označením M + S. Pri zimných podmienkach na cestách vám najlepšiu možnú príhnavosť zaručia zimné pneumatiky so symbolom snehovej vločky  vedľa označenia M + S.
- Pri pneumatikách M + S používajte len pneumatiky s rovnakým dezénom.
- Neprekračujte maximálnu prípustnú rýchlosť namontovaných pneumatík M + S. Ak je táto hodnota nižšia ako maximálna prípustná rýchlosť vozidla, do zorného poľa vodiča treba umiestniť štítok s príslušným upozornením.
- Nové pneumatiky zabehnite pri miernej rýchlosti na trase približne 100 km.
- Pneumatiky vymeňte za nové najneskôr po šiestich rokoch, a to bez ohľadu na stupeň opotrebovania.

Ak chcete získať ďalšie informácie o diskoch a pneumatikách, obráťte sa na kvalifikovanú odbornú dielňu.

Bezpodmienečne venujte pozornosť aj týmto súvisiacim témam:

- Pokyny k tlaku v pneumatikách (→ strana 328)
- Tabuľka tlaku v pneumatikách
- Pokyny pre koleso na núdzový dojazd (→ strana 357)

Pokyny pre vzájomnú výmenu kolies

▲ VÝSTRAHA Nebezpečenstvo nehody v dôsledku rozdielnych rozmerov kolies

V prípade vzájomnej výmeny predných a zadných kolies s rozdielnymi rozmermi diskov alebo pneumatík nemožno vylúčiť výrazné zhoršenie jazdných vlastností.

Okrem toho nemožno vylúčiť poškodenie kotúčových brzd alebo komponentov zavese-
nia kolies.

▶ Vzájomnú výmenu predných a zadných kolies možno urobiť len v prípade, ak majú disky aj pneumatiky rovnaké rozmery.

V prípade vzájomnej výmeny predných a zadných kolies s rozdielnymi rozmermi diskov alebo pneumatík by mohlo zaniknúť povolenie na prevádzku.

Na vozidlách s rovnakými rozmermi všetkých kolies treba vzájomnú výmenu kolies urobiť v závislosti od stavu opotrebovania pneumatík každých 5 000 km až 10 000 km. Dbajte na to, aby smer otáčania kolies zostal zachovaný.

Dodržiňte inštrukcie aj bezpečnostné pokyny uvedené v časti Výmena kolesa.

Veľkostné skupiny diskov kolies

Zistená rýchlosť vozidla sa zobrazí na združenom prístroji a je dôležitá pre riadenie bezpečnostných jazdných systémov a jazdných systémov. Presnosť merača tachometra a merača prejdenej vzdialenosti je predpísaná zákonom. Zistenie informácie o rýchlosti závisí od veľkosti disku alebo odvaľovacieho obvodu pneumatík. Priemer ráfika sa uvádza vždy v palcoch.

Z tohto dôvodu môžu byť riadiace prístroje vozidla kódované pre nasledujúce veľkostné skupiny kolies:

veľkostná skupina kolies 1

- 195/75 R16C
- 205/75 R16C
- 225/65 R16C
- 235/65 R16C
- 235/60 R17C

Veľkostná skupina kolies 2

- 225/75 R16C

Veľkostná skupina kolies 3

- 225/75 R16C VA
- 285/65 R16C HA

i Výrobca vozidiel Mercedes-Benz vám odporúča, aby ste pri výmene pneumatík dodržali jednu veľkostnú skupinu kolies. Takto zamedzíte prekódovaniu riadiacich prístrojov.

Ak zmeníte veľkosť kolies vášho vozidla, napr. pri výmene kolies za kolesá na zimnú prevádzku, skontrolujte ich pridelenie do veľkostnej skupiny kolies. Ak zmeníte veľkostnú skupinu kolies, musíte nechať nastaviť nové kódovanie riadiacich prístrojov vášho vozidla v kvalifikovanej odbornej dielni.

Inak bude presnosť merača tachometra a merača prejdenej vzdialenosti mimo zákonom predpísanú toleranciu. Môže sa odchyliť aj smerom nadol, teda v takom prípade bude aktuálna rýchlosť jazdy vyššia ako rýchlosť, ktorú zobrazuje tachometer. Pri odchýlke mimo rozsah tolerancie môže dôjsť k obmedzeniu funkcie systémov pre bezpečnú jazdu a jazdných systémov alebo k rozpoznaniu poruchy a k ich vypnutiu.

Informácie o smere otáčania pneumatík

Pneumatiky s predpísaným smerom otáčania majú ďalšie prednosti, napríklad pri akvaplaningu. Tieto prednosti možno využiť len pri dodržaní smeru otáčania.

Predpísaný smer otáčania pneumatiky označuje šípka na boku pneumatiky.

Náhradné koleso možno namontovať aj proti smeru otáčania. Venujte pozornosť údajom o časovom obmedzení použiteľnosti a obmedzení rýchlosti, ktoré sú uvedené na náhradnom kolese.

Pokyny na uskladnenie kolies

Pri skladovaní kolies zohľadnite nasledujúce pokyny:

- Odmontované kolesá uskladnite na chladnom, suchom a podľa možnosti tmavom mieste.
- Pneumatiky chráňte pred kontaktom s olejom, tukom a palivom.

Náradie na výmenu kolesa – prehľad

Potrebné náradie na výmenu kolesa môže obsahovať napríklad:

- zdvihák
- kľúč na kolesá

- i** Údaj o maximálnom zaťažení zdviháka nájdete na zdviháku na nalepenom štítku. Zdvihák nevyžaduje nijakú údržbu. Pri poruche fungovania sa obráťte na kvalifikovanú odbornú dielňu.

Vozidlá vybavené náhonom na zadné kolesá

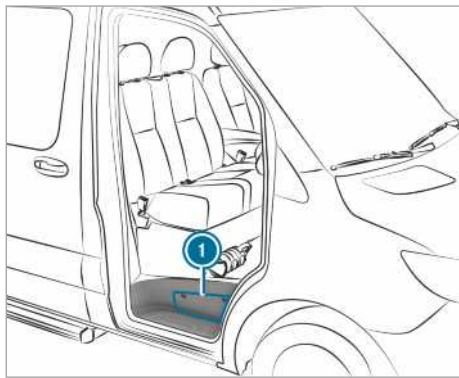

Náradie na výmenu kolesa sa nachádza v úložnom priečniku 1 nad nástupným schodíkom dverí spolujazdca a v úložnom priečniku v priestore na nohy spolujazdca.

Vozidlá vybavené náhonom na predné kolesá



Náradie na výmenu kolesa 1 sa nachádza za sedadlom vodiča.

Príprava vozidla na výmenu kolesa

Podmienky

- Máte k dispozícii potrebné náradie na výmenu kolesa.
 - Vozidlo nestojí na stúpaní ani na klesaní.
 - Vozidlo stojí na kompaktnom, nekĺzavom a rovnom podklade.
- ▶ Zabrzdíte parkovaciu brzdou.
 - ▶ Predné kolesá natočíte do polohy priamej jazdy.
 - ▶ **Vozidlá vybavené prevodovkou s ručným radením:** zaradíte prvý prevodový stupeň alebo spiatočku **R**.
 - ▶ **Vozidlá vybavené automatickou prevodovkou:** prevodovku prepnete do polohy **P**.
 - ▶ Vypnite motor.
 - ▶ Postarajte sa o to, aby sa nedal naštartovať motor.
 - ▶ Z priestoru na nohy spolujazdca vyberte náradie vozidla (→ strana 324).

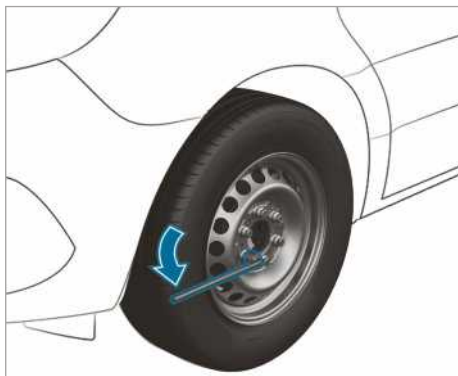

Vozidlá vybavené náhonom na zadné kolesá

- ▶ Z úložného priečnika vyberte zdvihák a náradie na výmenu kolesa (→ strana 351).
- ▶ V prípade potreby snímte kryt kolesa.
- ▶ Použite strednú tyč a najhrubšiu tyč trojdielnej pumpovacej páky na ovládanie zdviháka a spojením týchto dvoch tyčí vytvorte predĺženie kľúča na kolesá.
- ▶ Predĺženie kľúča na kolesá nasadíte strednou tyčou až na doraz na rukoväť kľúča na kolesá.

- ▶ Skrutky alebo matice na vymieňanom kolese povoľte kľúčom na kolesá asi o jednu otáčku. Skrutky alebo matice ešte nevyskrutkujte.
- ▶ Naddvihnite vozidlo (→ strana 352).

Vozidlá vybavené náhonom na predné kolesá

- ▶ Z priestoru za sedadlom vodiča vyberte zdvihák a náradie na výmenu kolesa (→ strana 351).
- ▶ V prípade potreby snímte kryt kolesa.
- ▶ Skrutky/matice na vymieňanom kolese povoľte kľúčom na kolesá asi o jednu otáčku. Skrutky/matice ešte nevyskrutkujte.
- ▶ Naddvihnite vozidlo (→ strana 352).

Zdvíhanie vozidla pri výmene kolesa

▲ VÝSTRAHA Nebezpečenstvo zranenia v dôsledku zvalenia zdviháka

Keď odstavíte vozidlo vybavené vzduchovým pružením, vzduchové pruženie môže zostať aktívne až jednu hodinu, a to aj po vypnutí zapalovania. Pri naddvihnutí vozidla zdvihákom sa vzduchové pruženie pokúsi kompenzovať zmenu výšky vozidla.

Nemožno vylúčiť zvalenie zdviháka.

- ▶ Pred zdvíhaním vozidla stlačte tlačidlo servisu na diaľkovom ovládači vzduchového pruženia. To zabráni automatickému doregulovaniu výšky vozidla a manuálnemu naddvihnutiu alebo spusteniu vozidla.

▲ VÝSTRAHA Nebezpečenstvo zranenia v dôsledku nesprávneho nasadenia zdviháka

Ak by ste zdvihák nenasadili správne na príslušné oporné miesto na vozidle, po naddvihnutí vozidla nemožno vylúčiť zvalenie zdviháka.

- ▶ Zdvihák nasadte výlučne na príslušné oporné miesto na vozidle. Dbajte na to, aby sa päťka zdviháka nachádzala kolmo pod príslušným miestom na podloženie zdviháka.

▲ VÝSTRAHA Nebezpečenstvo zranenia v dôsledku zvalenia vozidla

Pri naddvihnutí vozidla na stúpaní alebo na klesaní nemožno vylúčiť zvalenie zdviháka.

- ▶ Kolesá nikdy nevymieňajte na stúpaní ani na klesaní.
- ▶ Upovedomte kvalifikovanú odbornú dieľňu.

! UPOZORNENIE Poškodenie vozidla zdvihákom

Ak by ste zdvihák nenasadili na určené miesta na podloženie zdviháka, nemožno vylúčiť poškodenie vozidla.

- ▶ Zdvihák nasadte len na určené miesta na podloženie zdviháka.

Podmienky

- Vo vozidle sa nenachádzajú žiadne osoby.
- Vozidlo je pripravené na výmenu kolesa (→ strana 351).

Zdvihák nasadte len v oblasti miest na podloženie zdviháka. Inak nemožno vylúčiť poškodenie vozidla.

Dôležité pokyny na použitie zdviháka:

- Na naddvihnutie vozidla používajte len špeciálny zdvihák, ktorý bol odskúšaný a schválený výrobcom vozidiel Mercedes-Benz. Pri neodbornom použití zdviháka a zdvíhaní vozidla nemožno vylúčiť zvalenie zdviháka.
- Zdvihák je určený len na krátkodobé zdvíhanie vozidla a nie na vykonávanie údržbových prác pod vozidlom.
- Vyhnite sa výmene kolesa na stúpaniach alebo klesaniach.
- Zdvihák postavte na rovnú, kompaktnú a nekĺzavú plochu. V prípade potreby použite veľkú, rovnú a nešmykľavú podložku s dostatočnou nosnosťou.
- Päťka zdviháka sa musí nachádzať zvislo pod miestom na podloženie zdviháka.

Pravidlá správania po zdvíhaní vozidla:

- Rukami aj nohami sa vyhýbajte oblasti pod zdvihnutým vozidlom.
- Nikdy si nelíhajte pod zdvihnuté vozidlo.
- Neštartujte motor ani neodbrzdíte parkovaciu brzdou.
- Neotvárajte ani nezatvárajte žiadne dvere.

Vozidlá vybavené náhonom na predné kolesá

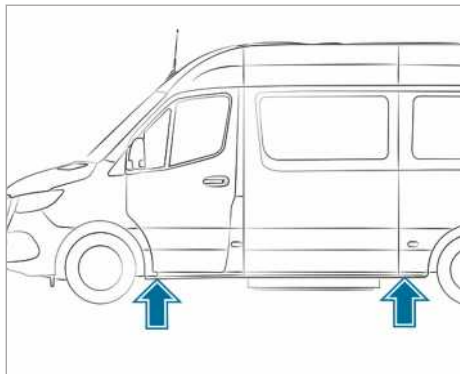

Miesta na podloženie zdvíháka

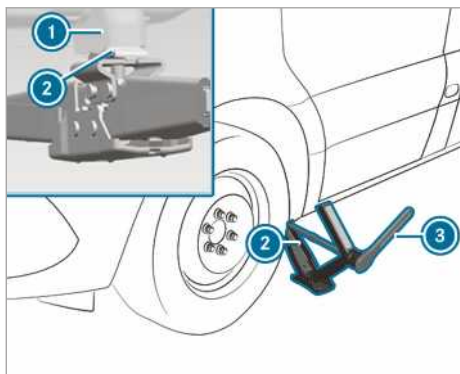

Miesto na podloženie zdvíháka, predná náprava

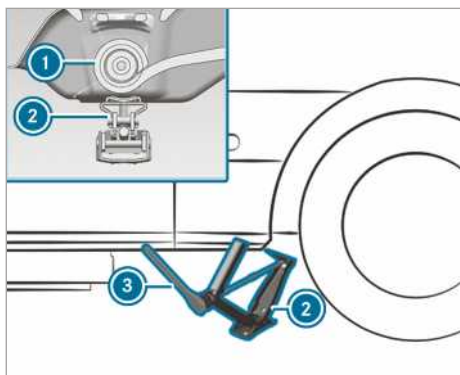

Miesto na podloženie zdvíháka, zadná náprava

- ▶ V prípade potreby otočte hlavicu zdvíháka.

- ▶ Zdvíhák ② postavte pod príslušné miesto na podloženie zdvíháka ①.
- ▶ Ovládacím kolesom otáčajte dovtedy, kým tanier zdvíháka nedosadne na miesto na podloženie zdvíháka ①.
- ▶ **Predná náprava:** z náradia na výmenu kolesa vyberte prstencový kľúč s rapkáčom ③ a kľúč nasadte na šesťhran zdvíháka tak, aby bol viditeľný nápis AUF (Hore).
- ▶ **Zadná náprava:** z náradia na výmenu kolesa vyberte predĺžovaciu tyč a zakladací kľúč a nasadte ich na šesťhran zdvíháka. Z náradia na výmenu kolesa vyberte prstencový kľúč s rapkáčom ③ a nasadte ho na predĺžovaciu tyč tak, aby bol viditeľný nápis AUF (Hore).
- ▶ Prstencovým kľúčom ③ otáčajte smerom doprava, kým zdvíhák ② úplne nedosadne na príslušné miesto na podloženie zdvíháka ① a kým sa celá päťka zdvíháka nedotkne zeme.
- ▶ Prstencovým kľúčom s rapkáčom ③ otáčajte dovtedy, kým sa pneumatika nevzdialí od zeme maximálne na 3 cm.
- ▶ Uvoľnite a snímte koleso (→ strana 355).

Vozidlá vybavené náhonom na zadné kolesá

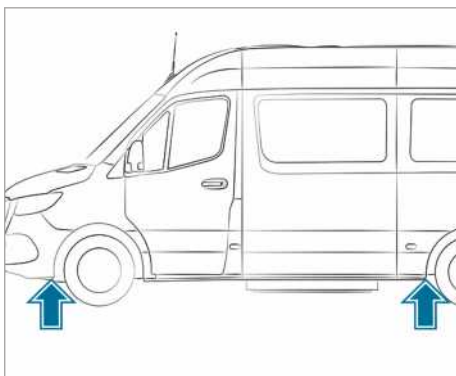

Miesta na podloženie zdvíháka

Ako predĺženie kľúča na kolesá použite len strednú tyč a najhrubšiu tyč pumpovacej páky na ovládanie zdvíháka. Na kľúč na kolesá nasadte vždy len strednú tyč, ktorá musí byť vždy nasadená až na doraz. Inak by sa tyče mohli ohnúť a zdeformovať tak, že by ste ich už nemohli použiť ako pumpovaciu páku na ovládanie zdvíháka.

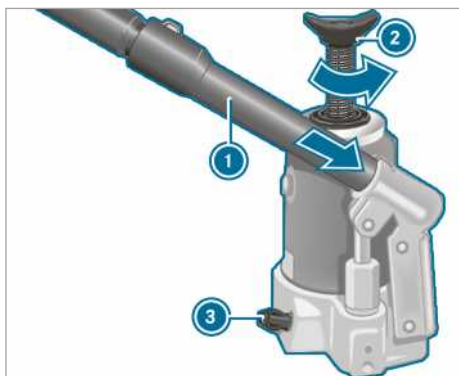

► **Príprava hydraulického zdvíháka:** tretiu tyč pumpovacej páky ① na ovládanie zdvíháka zastrčte do predĺženia kľúča na kolesá.

► Zatvorte odpúšťaciu skrutku ③.

► S týmto cieľom odpúšťaciu skrutku ③ zaskrutkujte až na doraz smerom doprava, pričom použite tvarovaný koniec pumpovacej páky ①.

ⓘ Odpúšťaciu skrutku ③ nevyskrutkujte viac ako o jednu až dve otáčky. Inak by zo zdvíháka mohla vytekať hydraulická kvapalina.

► Pumpovaciu páku ① zastrčte najväčšou tyčou do upínacieho otvoru na zdvíháku a zaistite ju otočením smerom doprava.

► Zdvíhák umiestnite do zvislej polohy pod miesta na podloženie zdvíháka, ktoré sú opísané v nasledujúcej časti.

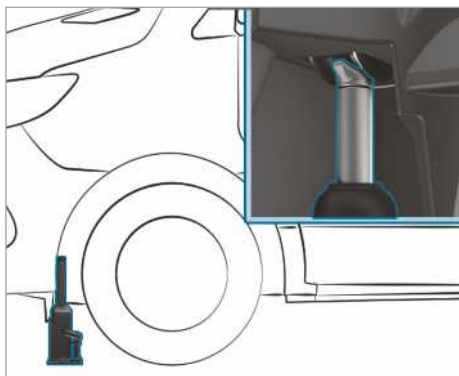

Miesto na podloženie zdvíháka, predná náprava

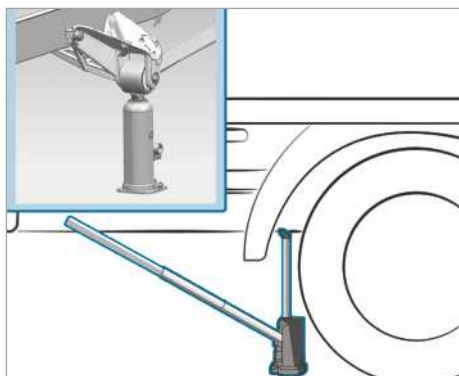

Miesto na podloženie zdvíháka, zadná náprava (ilustračný príklad: valníkové vozidlo do 3,5 t)

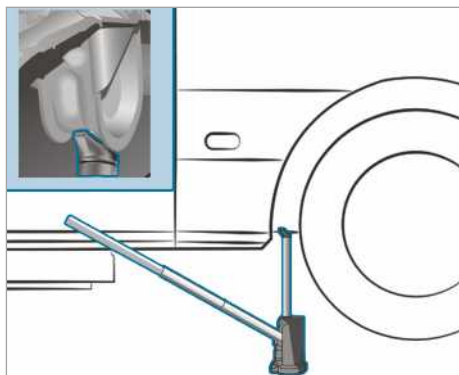

Miesto na podloženie zdvíháka, zadná náprava (ilustračný príklad: skriňové vozidlo a kombinované vozidlo do 4,0 t)

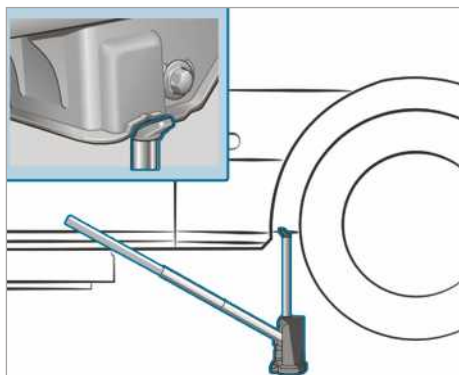

Miesto na podloženie zdvíháka, zadná náprava (vozidlá 5,0 t)

- ▶ Zdvihák postavte pod príslušné miesto na podloženie zdviháka.
- ▶ **Vozidlá vybavené náhonom na všetky kolesá:** vreteno zdviháka ② vyskrutkujte až na doraz smerom doľava.
- ▶ Vozidlo naddvihnite do tej miery, aby vzdialenosť medzi pneumatikou a zemou nebola väčšia ako 3 cm.
- ▶ Uvoľnite a snímte koleso (→ strana 355).

Demontáž kolesa

Podmienky

- Vozidlo je naddvihnuté (→ strana 352).
Pri výmene kolesa sa vyhnite akémukoľvek pôsobeniu sily na brzdové kotúče, inak nemožno vylúčiť zníženie komfortu pri brzdení.

! POZNÁMKA Poškodenie závitov znečistíte-
nými skrutkami kolesa

- ▶ Skrutky kolesa nepoložte do piesku ani na špinavé miesto.

- ▶ Odskrutkujte skrutky kolesa, prípadne matice kolesa použitím kľúča na matice kolesa.
- ▶ Na predných kolesách, ktoré sú pripevnené pomocou matíc, snímte kryt matíc.
- ▶ Snímte koleso.

Montáž nového kolesa

Podmienky

- Koleso je demontované (→ strana 355).

! VÝSTRAHA Nebezpečenstvo nehody
v dôsledku straty kolesa

Naolejované alebo namazané skrutky kolies, ako aj poškodené závitv skrutiek alebo závitv v náboji kolesa by mohli byť príčinou uvoľnenia skrutiek kolies.

V takom prípade by ste počas jazdy mohli stratiť koleso.

- ▶ Skrutky kolies nikdy nepotierajte olejom ani tukom.
- ▶ Pri poškodení závitv neodkladne upovedomte kvalifikovanú odbornú dielňu.
- ▶ Poškodené skrutky kolies alebo poškodené závitv v náboji kolesa dajte vymeniť.

- ▶ Nepokračujte v jazde.

! VÝSTRAHA Nebezpečenstvo zranenia pri
uťahovaní skrutiek a matíc kolesa

Pri uťahovaní skrutiek alebo matíc kolesa na naddvihnutom vozidle nemožno vylúčiť zvalenie zdviháka.

- ▶ Skrutky alebo matice kolesa utiahnite až po spustení vozidla na zem.

- ▶ Dodržte pokyny na výber pneumatík (→ strana 348).
- ▶ Z bezpečnostných dôvodov používajte len skrutky kolies alebo matice kolies, ktoré sú schválené na vozidlá Mercedes-Benz aj na príslušné disky.

Pri montáži rezervného kolesa s oceľovým diskom bezpodmienečne použite krátke skrutky na oceľové disky. Ak by ste pri montáži rezervného kolesa s oceľovým diskom použili iné skrutky, nemožno vylúčiť poškodenie brzdovej sústavy.

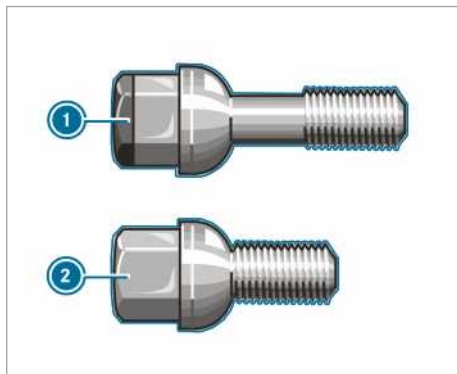

- ① Skrutka na disk z ľahkej zliatiny
- ② Skrutka na oceľový disk

- ▶ Očistite kontaktné plochy kolesa a náboja.
- ▶ **Vozidlá vybavené pneumatikami Super Single:** na náboj kolesa treba najprv upevniť adaptér na uššie náhradné koleso.
- ▶ Nové koleso nasadte a pritlačte na náboj kolesa alebo na adaptér na montáž náhradného kolesa.
- ▶ Nové koleso nasadte a pritlačte na náboj kolesa.

Kolesá s centrováním pomocou skrutiek kolesa:

- ▶ Vozidlá vybavené diskmi z ľahkej zliatiny: použite krátke skrutky určené na oceľový disk náhradného kolesa, ktoré nájdete medzi náradím vozidla.
- ▶ Zaskrutkujte skrutky kolesa a zľahka ich utiahnite.

Kolesá s upevnením pomocou matíc:

- ▶ Predné kolesá s krytom matíc: na upevňovacie čapy náboja nasuňte kryt matíc kolesa.
- ▶ Naskrutkujte tri matice, ktoré zaistia kryt matíc.
- ▶ Koleso otočte tak, aby sa čapy náboja nachádzali v strede otvorov.
- ▶ Naskrutkujte zvyšné matice.
- ▶ Mierne pritiahnite všetky matice kolesa.

Spustenie vozidla na zem po výmene kolesa

▲ VÝSTRAHA Nebezpečenstvo nehody v dôsledku nesprávneho ťahovacieho momentu

Ak by ste skrutky kolies alebo matice kolies nepritiahli predpísaným ťahovacím momentom, kolesá by sa mohli uvoľniť.

- ▶ Dbajte na to, aby bol pri ťahovaní skrutiek alebo matíc kolesa dodržaný predpísaný ťahovací moment.
- ▶ Ak nemáte istotu, nehybte s vozidlom. Upovedomte kvalifikovanú odbornú dielňu a ťahovací moment dajte neodkladne skontrolovať.

Podmienky

- Nové koleso je namontované (→ strana 355).

Dodržujte upozornenia týkajúce sa zdvíhania vozidla (→ strana 352).

Vozidlá vybavené náhonom na predné kolesá

- ▶ **Predná náprava:** z náradia na výmenu kolesa vyberte prstencový kľúč s rapkáčom a kľúč nasadíte na šesťhran zdvíháka, aby bol viditeľný nápis AB (Dolu).
- ▶ **Zadná náprava:** z náradia na výmenu kolesa vyberte predĺžovaciu tyč a prstencový kľúč s rapkáčom, predĺžovaciu tyč nasadíte na šesťhran zdvíháka a prstencový kľúč s rapká-

čom nasadíte na predĺžovaciu tyč, aby bol viditeľný nápis AB (Dolu).

- ▶ **Spustenie vozidla na zem:** prstencový kľúč s rapkáčom, nasadený na zdvíhaku, otáčajte smerom doľava.

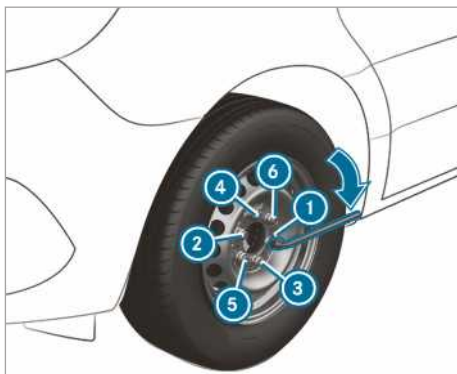

- ▶ Skrutky alebo matice kolesa rovnomerne utiahnite v uvedenom poradí ① až ⑥.

Predpísaný ťahovací moment:

- skrutky na oceľové disky: 240 Nm
- matice kolies 180 Nm
- skrutky na disky z ľahkej zliatiny: 180 Nm

Vozidlá vybavené náhonom na zadné kolesá

Ako predĺženie kľúča na kolesá použite len strednú tyč a najhrubšiu tyč pumpovacej páky na ovládanie zdvíháka. Na kľúč na kolesá nasadíte vždy len strednú tyč, ktorá musí byť vždy nasadená až na doraz. Inak by sa tyče mohli ohnúť a zdeformovať tak, že by ste ich už nemohli použiť ako pumpovaciu páku na ovládanie zdvíháka.

Vozidlá vybavené pneumatikami Super Single: po namontovaní náhradného kolesa na zadnú nápravu neprekročte maximálnu rýchlosť 55 km/h ani maximálnu dĺžku trasy 100 km. V opačnom prípade by v dôsledku rozdielnych otáčok kolies mohlo dôjsť k poškodeniu prevodky.

- ▶ Odpúšťaciu skrutku zdvíháka pomaly otvorte pumpovacou pákou asi o jednu otáčku a vozidlo opatrne spustite na zem.
- ▶ Zdvíhák odložte nabok.
- ▶ Z pumpovacej páky oddeľte najtenšiu tyč. Skrátaná pumpovacia páka slúži ako predženie kľúča na kolesá.

- ▶ Predĺženie kľúča na kolesá nasadíte strednou tyčou až na doraz na rukoväť kľúča na kolesá.

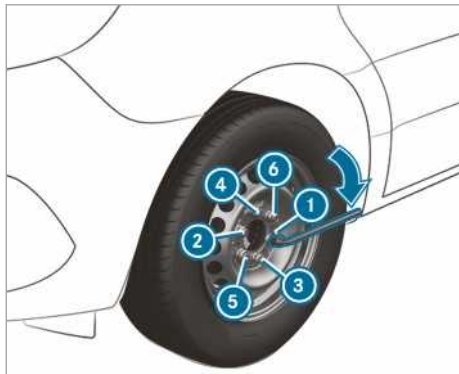

- ▶ Skrutky alebo matice kolesa rovnomerne utiahnite v uvedenom poradí ❶ až ❷. Predpísaný ťahovací moment:
 - skrutky na oceľové disky: 240 Nm
 - matice kolies: 180 Nm
 - skrutky na disky z ľahkej zliatiny: 180 Nm

- ▶ Zatláčajte piest hydraulického zdvíháka a zaskrutkujte odpúšťaciu skrutku.

- ▶ **Vozidlá vybavené náhonom na všetky kolesá:** vreteno zdvíháka zaskrutkujte až na doraz smerom doprava.

- ❶ Na kolesá s oceľovými diskami a skrutkami kolesa teraz môžete namontovať puklicu. Spôsob montáže závisí od vyhotovenia puklice (ozdobná puklica alebo stredový kryt kolesa).

- ▶ Koleso s ozdobnou puklicou: ozdobnú puklicu umiestnite tak, aby sa otvor na ventil pneumatiky nachádzal nad ventilom pneumatiky.

- ▶ Ozdobnú puklicu uchopte obidvoma rukami a po celom obvode ju pritlačte k disku tak, aby zaskočila do zaistenej polohy. Dbajte, aby uchyťavacie výstupky ozdobnej puklice zaskočili do oceľového disku kolesa.

- ▶ **Koleso so stredovým krytom disku:** uchyťavacie výstupky stredového krytu umiestnite tak, aby sa nachádzali oproti skrutkám kolesa.

- ▶ Stredový kryt disku zaistíte úderom na stred krytu.

- ▶ Poškodené koleso upevnite do držiaka náhradného kolesa.

- ▶ **Vozidlá vybavené pneumatikami Super Single:** poškodené zadné koleso prepravujte na nákladnej ploche. Zadné koleso je príliš veľké a nemožno ho upevniť v držiaku náhradného kolesa.

- ▶ Skontrolujte tlak v pneumatike namontovaného kolesa a v prípade potreby ho upravte.

- ▶ Po najazdení 50 km skrutky alebo matice kolesa pritiahnite predpísaným ťahovacím momentom.

- ▶ Ak použijete koleso alebo náhradné koleso s novým alebo novonalakovaným diskom: skrutky alebo matice kolesa dajte pritiahnúť ešte aj po najazdení 1 000 km až 5 000 km.

- ❶ **Vozidlá vybavené systémom na kontrolu tlaku v pneumatikách:** všetky namontované kolesá musia byť vybavené fungujúcimi snímačmi.

Bezpodmienečne venujte pozornosť aj nasledujúcej súvisiacej téme:

- Pokyny k tlaku v pneumatikách (→ strana 328)

Náhradné koleso

Pokyny pre náhradné koleso

- ⚠ **VÝSTRAHA** Nebezpečenstvo nehody v dôsledku nesprávnych rozmerov diskov a pneumatík

Náhradné koleso a vymenené koleso by sa mohli líšiť rozmermi diskov a pneumatík, ako aj typom pneumatík. Po namontovaní náhradného kolesa sa môžu výrazne zhoršiť jazdné vlastnosti.

S cieľom vylúčiť riziká dodržte tieto zásady:

- ▶ Primerane prispôbte spôsob jazdy a jazdíte opatrne.
- ▶ Nikdy nenamontujte viac ako jedno náhradné koleso, ktoré sa líši od vymeneného kolesa.
- ▶ Náhradné koleso, ktoré sa líši od vymeneného kolesa, používajte len krátko-dobo.
- ▶ Systém ESP® nevypínajte.
- ▶ Náhradné koleso rozdielnej veľkosti si dajte vymeniť v najbližšej kvalifikovanej odbornej dielni. Pritom bezpodmienečne dbajte na správne rozmery disku a pneumatiky, ako aj na typ pneumatiky.

Pri jazde s náhradným kolesom s inými rozmermi nie je dovolené prekročiť maximálnu rýchlosť 80 km/h.

⚠ VÝSTRAHA Nebezpečenstvo nehody v dôsledku použitia poškodeného náhradného kolesa pri druhoch a rozmeroch kolies Super-Single

Vozidlá vybavené druhmi a rozmermi kolies Super-Single

Po montáži náhradného kolesa na zadnú nápravu dochádza k nadpriemernému zaťažovaniu pneumatiky náhradného kolesa. Ak by ste prekročili maximálnu rýchlosť alebo maximálnu dĺžku trasy, alebo ak by ste opakovane namontovali náhradné koleso, nemožno vylúčiť poškodenie jeho pneumatiky. Poškodenie pneumatiky môže byť skryté a nemusí byť viditeľné.

Poškodenie pneumatík môže viesť k poklesu tlaku v pneumatikách. Mohli by ste stratiť kontrolu nad vozidlom.

- ▶ Náhradné koleso použite len v prípade, ak v kombinácii s aktuálnym druhom a rozmerom kolesa nebolo ešte namontované na zadnej náprave.
- ▶ Ak bolo náhradné koleso namontované na zadnej náprave, po opakovanej výmene kolesa je potrebné, aby ste nezávisle od dĺžky trasy dali vymeniť pneumatiku náhradného kolesa.
- ▶ Pri výmene pneumatiky treba z bezpečnostných dôvodov dbať na to, aby sa použil len typ ventilu, ktorý je schválený pre daný druh a rozmer kolesa.

⚠ POZNÁMKA Poškodenie prevodovky

Vozidlá vybavené pneumatikami Super-Single: po namontovaní náhradného kolesa na zadnú nápravu by rozdielne otáčky kolies mohli poškodiť prevodovku.

- ▶ Po namontovaní náhradného kolesa na zadnú nápravu neprekročte pri jazde maximálnu rýchlosť 55 km/h ani maximálnu dĺžku trasy 100 km.

i Použitie náhradného kolesa výlučne na prednej náprave vozidla s pneumatikami Super-Single je možné bez obmedzenia.

Pravidelne kontrolujte správne upevnenie náhradného kolesa, ako aj predpísaný tlak v pneumatike náhradného kolesa (→ strana 328).

Pravidelne a aj pred začiatkom dlhšej jazdy skontrolujte:

- tlak v pneumatike náhradného kolesa (v prípade potreby upravte tlak v pneumatike),
- upevnenie držiaka náhradného kolesa.

Pneumatiky vymeňte za nové najneskôr po šiestich rokoch, a to bez ohľadu na stupeň opotrebovania. Platí to aj pre náhradné koleso.

i Ak máte namontované náhradné koleso, pre toto koleso nefunguje systém na kontrolu tlaku v pneumatikách. Náhradné koleso nie je vybavené snímačom pre systém na kontrolu tlaku v pneumatikách.

Montáž a demontáž náhradného kolesa

Vozidlá vybavené náhonom na predné kolesá: demontáž náhradného kolesa

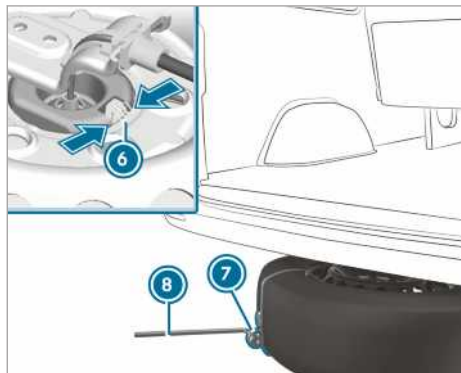
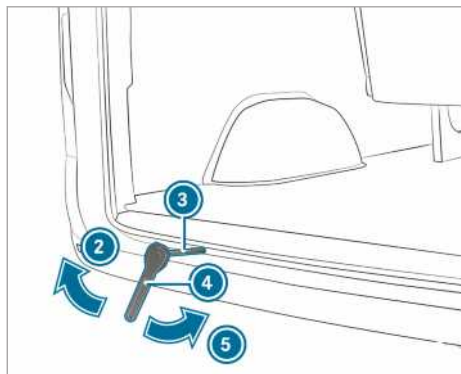
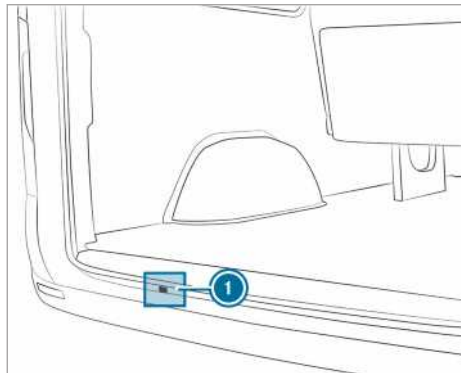

- ▶ Otvorte zadné dvere.
- ▶ Z náradia vozidla vyberte prstencový kľúč s račňou ④ a prídavný nástroj ③, ktorým

budete ovládať zdvíhací mechanizmus na náhradné koleso.

- ▶ Prídavný nástroj ③ zasuňte cez otvor ① až do vedenia navijaka.
- ▶ Prstencový kľúč s račňou ④ nasadte na prídavný nástroj ③ tak, aby bol viditeľný nápis „AB“ (Dolu).
- ▶ Prstencovým kľúčom s račňou ④ otáčajte v smere šípky ② dovtedy, kým nezacítite odpor, alebo kým neprekážne klzná spojka navijaka.
- ▶ Kľúč na kolesá ⑧ zaveste do slučky vyťahovacieho prípravku ⑦ na náhradnom kolese a náhradné koleso vytiahnite spod vozidla.
- ▶ Stlačte pružinu ⑥ na chytači kolesa a snímte ho z náhradného kolesa.
- ▶ Snímte vyťahovací prípravok ⑦ náhradného kolesa a bezpečne ho uložte.

Pevné dosadnutie aj polohu náhradného kolesa kontrolujte:

- po každej výmene kolesa
- pri každom intervale údržby
- minimálne jedenkrát ročne

Vozidlá vybavené náhonom na predné kolesá: zabudovanie náhradného kolesa

- ▶ Pod zadnú časť vozidla nemožno namontovať koleso s diskom z ľahkej zliatiny. V takom prípade koleso prepravujte v ložnom priestore.
- ▶ Z náradia vozidla vyberte prstencový kľúč s račňou ④ a prídavný nástroj ③, ktorým budete ovládať zdvíhací mechanizmus na náhradné koleso.
- ▶ Prídavný nástroj ③ zasuňte cez otvor ① až do vedenia navijaka.
- ▶ Vyťahovací prípravok ⑦ pripevnite ku kolesu.
- ▶ Koleso s priehlbinou disku otočenou smerom hore položte na zem.
- ▶ Koleso otočte tak, aby slučka vyťahovacieho prípravku ⑦ smerovala dozadu.
- ▶ Chytač kolesa nakloňte do šikmej polohy vzhľadom na oceľové lanko a zaveďte ho do priehlbiny disku.
- ▶ Koleso čiastočne zasuňte pod vozidlo.
- ▶ Prstencový kľúč s račňou ④ nasadte na prídavný nástroj ③ tak, aby bol viditeľný nápis „AUF“ (Hore).
- ▶ Prstencovým kľúčom s račňou ④ otáčajte v smere šípky ⑤ dovtedy, kým nezacítite

odpor, alebo kým neprekážne klzná spojka navijaka.

- ▶ Z otvoru na obsluhu navijaka vytiahnite kľúč na kolesá ④ aj prídavný nástroj ③ na ovládanie zdvhiacieho mechanizmu a odložte ich medzi náradie vozidla.
- ▶ Zatvorte zadné dvere.

Vozidlá vybavené náhonom na zadné kolesá: demontáž náhradného kolesa (skriňové vozidlo/kombi)

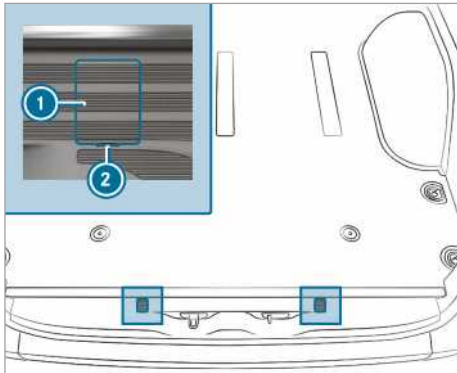

Kryty skrutiek zaistovacích hákov (ilustračný príklad: skriňové vozidlo)

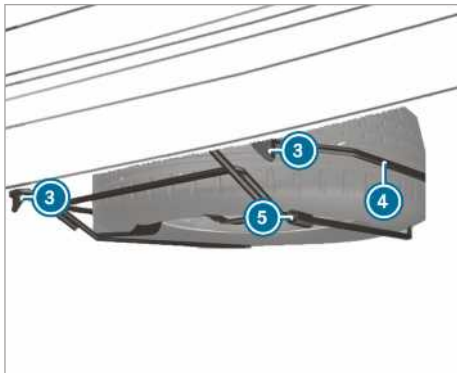

- ▶ Otvorte zadné dvere.
- ▶ Hrot skrutkovača nasadíte do vybraní ② a vypáčte kryty ①.
- ▶ Teraz viditeľné skrutky vyskrutkujte približne o 20 otáčok smerom doľava, pričom použijete kľúč na kolesá z náradia vozidla.
- ▶ Naddvihnite nosič náhradného kolesa ④ a zveste ľavý zaistovací hák ③.

- ▶ Zostavte pumpovaciu páku zdviháka a páku potom zasuňte do puzdra ⑤ na pravej strane nosiča náhradného kolesa ④.
- ▶ Nosič náhradného kolesa ④ nadvihnite pomocou pumpovacej páky a zveste pravý zaistovací hák ③.
- ▶ Nosič náhradného kolesa ④ pomaly spustíte na zem.
- ▶ Naddvihnite nosič náhradného kolesa ④ a pumpovaciu páku vytiahnite z puzdra.
- ▶ Náhradné koleso vypáčte zo zadného konca nosiča ④, pričom použijete pumpovaciu páku.
- ▶ Náhradné koleso opatrne vyberte z nosiča ④. Náhradné koleso je ťažké. Pri vyťahovaní náhradného kolesa z nosiča sa z dôvodu veľkej hmotnosti mení poloha ťažiska. Náhradné koleso by sa mohlo skĺznuť alebo prevrátiť.

Vozidlá vybavené náhonom na zadné kolesá: zabudovanie náhradného kolesa (skriňové vozidlo/kombi)

- ▶ Náhradné koleso opatrne nasadíte do nosiča ④. Náhradné koleso je ťažké. Pri nasadzovaní náhradného kolesa do nosiča ④ sa z dôvodu veľkej hmotnosti mení poloha ťažiska. Náhradné koleso by sa mohlo skĺznuť alebo prevrátiť.
- ▶ Pumpovaciu páku zdviháka zasuňte do puzdra ⑤ na nosiči náhradného kolesa ④.
- ▶ Nosič náhradného kolesa ④ zdvihnite pomocou pumpovacej páky a zaveste pravý zaistovací hák ③.
- ▶ Naddvihnite nosič náhradného kolesa ④ a zaveste ľavý zaistovací hák ③.
- ▶ Pumpovaciu páku vytiahnite z puzdra ⑤.
- ▶ Použite kľúč na kolesá a skrutky zaistovacích hákov ③ zaskrutkujte smerom doprava.
- ▶ Nasadíte a zaistíte kryty ①.
- ▶ Zatvorte zadné dvere.

Vozidlá vybavené náhonom na zadné kolesá: demontáž náhradného kolesa (vozidlo so zníženým podvozkom)

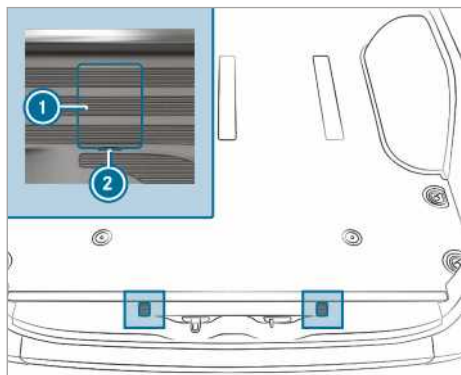

Kryty skrutiek zaistovacích hákov (ilustračný príklad: skriňové vozidlo)

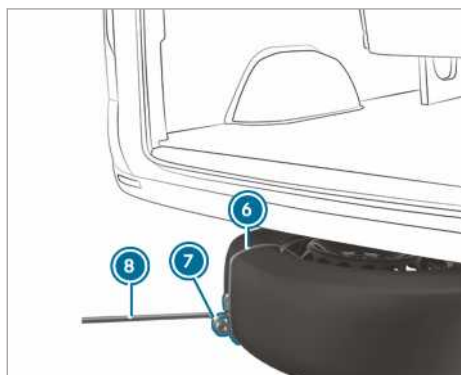
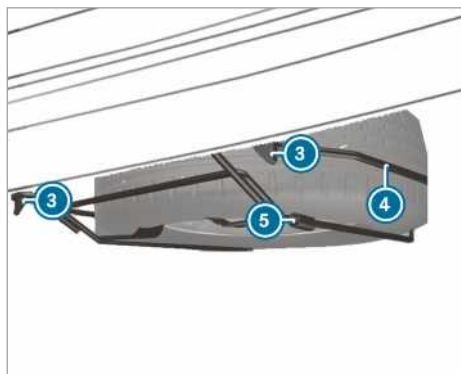

▶ Otvorte zadné dvere.

- ▶ Hrot skrutkovača nasadíte do vybraní ② a vypáčte kryty ①.
- ▶ Teraz viditeľné skrutky vyskrutkujte približne o 20 otáčok smerom doľava, pričom použite kľúč na kolesá z náradia vozidla.
- ▶ Nadvihnite nosič náhradného kolesa ④ a zveste ľavý zaistovací hák ③.
- ▶ Zostavte pumpovaciu páku zdviháka a páku potom zasuňte do puzdra ⑤ na pravej strane nosiča náhradného kolesa ④.
- ▶ Nosič náhradného kolesa nadvihnite pomocou pumpovacej páky a zveste pravý zaistovací hák ③.
- ▶ Slučku ⑦ na vyťahovacom prípravku ⑥ na náhradnom kolese umiestnite tak, aby ste do nej neskôr mohli zavesiť kľúč na kolesá ⑧.
- ▶ Pripravte zdvihák.
- ▶ Zdvihák postavte pod príslušné miesto na podloženie zdviháka.
- ▶ Pumpovaciu páku pohybujte hore a dolu dovtedy, kým sa pneumatika nevzdiala od zeme maximálne na 3 cm.
- ▶ Kľúč na kolesá ⑧ zaveste do slučky ⑦ na vyťahovacom prípravku ⑥.
- ▶ Náhradné koleso opatrne vyberte z nosiča ④. Náhradné koleso je ťažké. Pri vyťahovaní náhradného kolesa z nosiča sa z dôvodu veľkej hmotnosti mení poloha ťažiska. Náhradné koleso by sa mohlo sklznúť alebo prevrátiť.
- ▶ Snímate vyťahovací prípravok náhradného kolesa a bezpečne ho uložte. Náhradné koleso možno teraz namontovať na vozidlo.
- ▶ Vozidlo spustite na zem.

Vozidlá vybavené náhonom na zadné kolesá: zabudovanie náhradného kolesa (vozidlo so zníženým podvozkom)

- ▶ **i** V prípade defektu pneumatiky možno poškodené koleso umiestniť len do interiéru vozidla. Umiestnenie neporušeného kolesa do nosiča náhradného kolesa je možné len na nenaloženom vozidle. Naložené vozidlo treba najprv nadvihnúť.
- ▶ Náhradné koleso opatrne nasadíte do nosiča ④. Náhradné koleso je ťažké. Pri nasadzovaní náhradného kolesa do nosiča ④ sa z dôvodu veľkej hmotnosti mení poloha ťažiska. Náhradné koleso by sa mohlo sklznúť alebo prevrátiť.

- ▶ Pumpovaciu páku zdviháka zasuňte do puzdra ⑤ na nosiči náhradného kola ④.
- ▶ Nosič náhradného kola ④ zdvihnite pomocou pumpovacej páky a zaveste pravý zaistovací hák ③.
- ▶ Naddvihnite nosič náhradného kola ④ a zaveste ľavý zaistovací hák ③.
- ▶ Pumpovaciu páku vyťahnite z puzdra ⑤.
- ▶ Použite kľúč na kolesá a skrutky zaistovacích hákov ③ zaskrutkujte smerom doprava.
- ▶ Nasadte a zaistite kryty ①.
- ▶ Zatvorte zadné dvere.

Demontáž kolesa v ložnom priestore

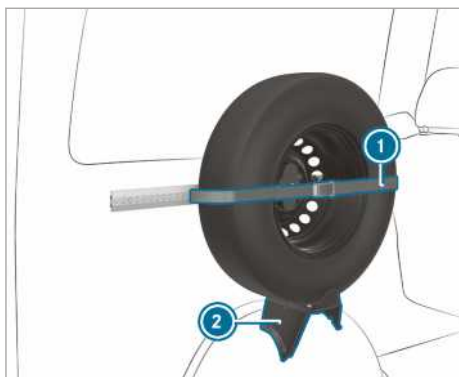

- ▶ Upevňovací popruh ① uvoľnite odistením račne.
- ▶ Náhradné koleso opatrne vyberte z držiaka ②.

Montáž náhradného kolesa do ložného priestoru

- ▶ Náhradné koleso nasadte do držiaka ② a priplačte ho o stenu.
- ▶ Upevňovací popruh ① utiahnite pomocou račne.

Vozidlá vybavené náhonom na zadné kolesá: demontáž náhradného kolesa (šasi)

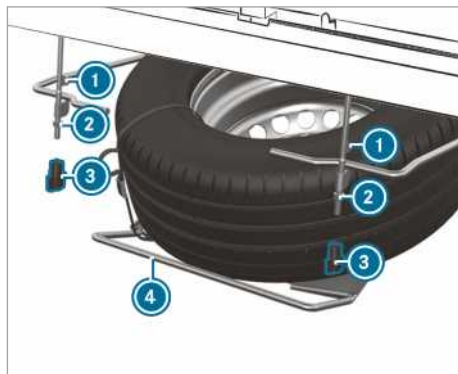

- ▶ Krídlové matice ③ povolte rukou a odskrutkujte ich.
- ▶ Upevňovacie matice ② odskrutkujte až po koniec závitú.
- ▶ Naddvihnite nosič náhradného kola ④ a zveste ľavý zaistovací hák ①.
- ▶ Zostavte pumpovaciu páku zdviháka a páku potom zasuňte do puzdra na pravej strane nosiča náhradného kola ④.
- ▶ Nosič náhradného kola ④ naddvihnite pomocou pumpovacej páky a zveste pravý zaistovací hák ①.
- ▶ Nosič náhradného kola ④ pomaly spustite na zem.
- ▶ Naddvihnite nosič náhradného kola ④ a pumpovaciu páku vyťahnite z puzdra.
- ▶ Náhradné koleso vypáčte zo zadného konca nosiča, pričom použite pumpovaciu páku.
- ▶ Náhradné koleso opatrne vyberte z nosiča. Náhradné koleso je ťažké. Pri vyťahovaní náhradného kolesa z nosiča sa z dôvodu veľkej hmotnosti mení poloha ťažiska. Náhradné koleso by sa mohlo skĺznuť alebo prevrátiť.

Vozidlá vybavené náhonom na zadné kolesá: zabudovanie náhradného kolesa (šasi)

- ▶ Náhradné koleso opatrne nasadte do nosiča ④. Náhradné koleso je ťažké. Pri nasadzovaní náhradného kolesa do nosiča sa z dôvodu veľkej hmotnosti mení poloha ťažiska. Náhradné koleso by sa mohlo skĺznuť alebo prevrátiť.
- ▶ Pumpovaciu páku zdviháka zasuňte do puzdra na nosiči náhradného kola ④.

- ▶ Nosič náhradného kolesa ④ zdvihnite pomocou pumpovacej páky a zaveste pravý zaistovacie hák ①.
- ▶ Naddvihnite nosič náhradného kolesa a zaveste ľavý zaistovacie hák ①.
- ▶ Pumpovacie páku vytiahnite z puzdra.
- ▶ Zaskrutkujte a utiahnite matice ②.
- ▶ Nasad'te a utiahnite krídlové matice ③.

Informácie o technických údajoch

Technické údaje boli zistené v súlade so smernicami EÚ. Uvedené údaje platia len pre vozidlá so sériovou výbavou. Ďalšie informácie získate v kvalifikovanej odbornej dielni.

Len v niektorých krajinách: špecifické údaje vozidla možno zistiť z dokumentov COC (CERTIFICATE OF CONFORMITY). Tieto dokumenty dostanete pri expedícii vozidla.

Elektronika vozidla

Poznámky o zásahoch do elektroniky motora

! **POZNÁMKA** Predčasné opotrebovanie v dôsledku neodbornej údržby

Pri neodbornej údržbe nemožno vylúčiť rýchlejšie opotrebovanie častí vozidla a majiteľ vozidla by mohol prísť o povolenie na prevádzku vozidla.

▶ Údržbu elektroniky motora a súvisiacich častí zverte len kvalifikovanej odbornej dielni.

Vysielačky

Pokyny na montáž vysielačiek

▲ **VÝSTRAHA** Nebezpečenstvo nehody v dôsledku neodborných prác na vysielačkách

Po manipulácii alebo neodbornej dodatočnej inštalácii vysielačiek by elektromagnetické žiarenie týchto vysielačiek mohlo rušiť elektroniku vozidla.

Tým by ste mohli ohroziť bezpečnosť prevádzky vozidla.

▶ Práce na elektrických a elektronických zariadeniach vždy dávajte robiť v kvalifikovanej odbornej dielni.

▲ **VÝSTRAHA** Nebezpečenstvo nehody v dôsledku neodborného používania vysielačiek

Pri neodbornom používaní vysielačiek vo vozidle by elektromagnetické žiarenie z vysielačiek mohlo rušiť elektroniku vozidla, napríklad:

- ak vysielačka nie je pripojená k vonkajšej anténe
- po nesprávnom namontovaní vonkajšej antény alebo pri používaní antény nezaručujúcej nízku reflexiu

Tým by ste mohli ohroziť bezpečnosť prevádzky vozidla.

- ▶ Nízkoreflexnú vonkajšiu anténu dajte namontovať v kvalifikovanej odbornej dielni.
- ▶ Pri používaní vo vozidle vysielačky vždy pripojte k nízkoreflexnej vonkajšej anténe.

! **POZNÁMKA** Zánik povolenia na prevádzku pri nedodržaní podmienok inštalácie a používania

Pri nedodržaní podmienok inštalácie a používania vysielačiek by mohlo zaniknúť povolenie na prevádzku vozidla.

- ▶ Využívajte len schválené frekvenčné pásma.
- ▶ V týchto frekvenčných pásmach dodržte maximálne prípustné hodnoty výstupného výkonu.
- ▶ Využívajte len schválené umiestnenie antény.

Pri dodatočnej montáži vysielačiek treba uplatniť technickú smernicu ISO/TS 21609 (Road Vehicles – EMC guidelines for installation of aftermarket radio frequency transmitting equipment). Dodržte zákonné ustanovenia, ktoré platia pre montované diely.

Ak je súčasťou vozidla predvýbava na montáž vysielačky, treba použiť napájacie a anténové pripojky, ktoré sú súčasťou predvýbavy. Pri montáži dodržte doplnkové návody výrobcu.

Informácie o vysielačom výkone vysielačiek

Hodnoty maximálneho vysielačieho výkonu (PEAK) pri základni antény nesmú byť vyššie ako hodnoty v nasledujúcej tabuľke:

Frekvenčné pásmo a maximálny vysielač výkon

Frekvenčné pásmo	Maximálny vysielač výkon
Krátke vlny 3 – 54 MHz	100 W
Pásmo 4 m 74 – 88 MHz	30 W
Pásmo 2 m 144 – 174 MHz	50 W
Profesionálne mobilné telefónne siete/Tetra 380 – 460 MHz	10 W
Pásmo 70 cm 420 – 450 MHz	35 W
Mobilná telefónna sieť (2G/3G/4G)	10 W

Vo vozidle možno bez obmedzenia používať:

- vysielačky s maximálnym vysielačím výkonom do 100 mW
- vysielačky s vysielačimi frekvenciami vo frekvenčnom pásme 380 – 410 MHz a s maximálnym vysielačím výkonom do 2 W (profesionálne mobilné telefónne siete/Tetra)
- mobilné telefóny (2G/3G/4G)

Pre nasledujúce frekvenčné pásma neexistuje žiadne obmedzenie vzhľadom na umiestnenie antény v exteriéri vozidla:

- profesionálne mobilné telefónne siete/Tetra
- pásmo 70 cm
- 2G/3G/4G

Typový štítok vozidla, identifikačné číslo vozidla (VIN) a číslo motora

Typový štítok vozidla

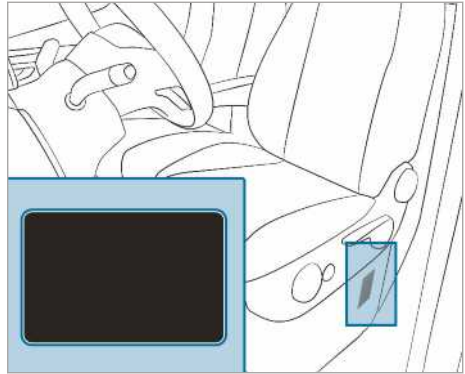

Typový štítok vozidla sa v závislosti od typu vozidla môže nachádzať na skrini sedadla vodiča alebo na stĺpiku B.

- i** Konkrétne údaje sú špecifické, závisia od konkrétneho vozidla a môžu sa líšiť od zobrazených údajov. Vždy dodržte údaje na typovom štítku vozidla.



Typový štítok vozidla (ilustračný príklad, štáty Perzského zálivu)

- 1 Výrobca vozidla
- 2 VIN (identifikačné číslo vozidla)
- 3 Najväčšia prípustná celková hmotnosť
- 4 Najväčšie prípustné zaťaženie prednej nápravy (kg)
- 5 Najväčšie prípustné zaťaženie zadnej nápravy (kg)
- 6 Typ motora
- 7 Dátum výroby

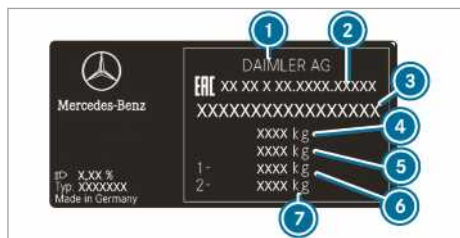

Typový štítok vozidla (ilustračný príklad: Rusko)

- 1 Výrobca vozidla
- 2 Číslo schválenia
- 3 VIN (identifikačné číslo vozidla)
- 4 Najväčšia prípustná celková hmotnosť (kg)
- 5 Najväčšia prípustná celková hmotnosť jazdnej súpravy (kg) (len v niektorých krajinách)
- 6 Najväčšie prípustné zaťaženie prednej nápravy (kg)
- 7 Najväčšie prípustné zaťaženie zadnej nápravy (kg)

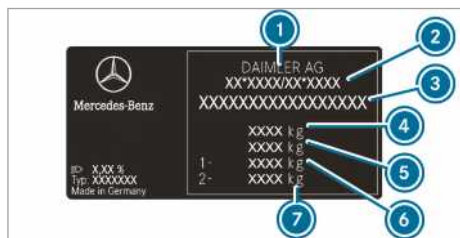

Typový štítok vozidla (ilustračný príklad, všetky ostatné krajiny)

- 1 Výrobca vozidla
- 2 Číslo typového schválenia ES (len v niektorých krajinách)
- 3 VIN (identifikačné číslo vozidla)
- 4 Najväčšia prípustná celková hmotnosť (kg)
- 5 Najväčšia prípustná celková hmotnosť jazdnej súpravy (kg) (len v niektorých krajinách)
- 6 Najväčšie prípustné zaťaženie prednej nápravy (kg)
- 7 Najväčšie prípustné zaťaženie zadnej nápravy (kg)

Typový štítok vozidla môže dodatočne obsahovať aj nasledujúce údaje:

- užitočné zaťaženie
- prevádzková hmotnosť
- počet miest pre cestujúcich

Číslo VIN vyrazené pod kapotou motora

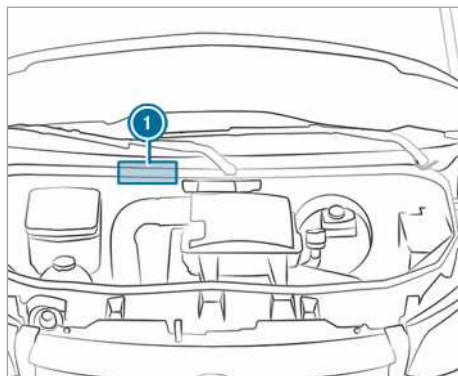

Vyrazené číslo VIN 1 sa nachádza pod kapotou motora.

VIN pod čelným sklom



Štítok s identifikačným číslom vozidla (VIN) sa nachádza aj v dolnej časti čelného skla 2.

VIN pod čelným sklom nájdete len v niektorých krajinách.

Číslo motora

Číslo motora je vyrazené na kľukovej skrini. Bližšie informácie môžete získať v každej kvalifikovanej odbornej dielni.

Prevádzkové látky a plniace možnosti

Pokyny k prevádzkovým látkam

⚠ VÝSTRAHA Nebezpečenstvo zranenia zdraviu škodlivými prevádzkovými látkami

Prevádzkové látky môžu byť jedovaté a zdraviu škodlivé.

- ▶ Pri používaní, skladovaní a likvidácii prevádzkových látok dbajte na nápisy a výtlačky na jednotlivých originálnych nádobách.

- ▶ Prevádzkové látky vždy uchovávajúte v uzatvorených originálnych nádobách.
- ▶ Zabráňte prístupu detí k prevádzkovým látkam.

 **EKOLOGICKÁ POZNÁMKA** Znečistenie životného prostredia v dôsledku nevhodného nakladania s prevádzkovými látkami

Ako prevádzkové látky označujeme:

- palivá
- prísady na dodatočnú úpravu spalín, napríklad AdBlue®
- mazivá

Pri nesprávnom nakladaní s prevádzkovými látkami môžu vzniknúť veľké škody na životnom prostredí.

- ▶ S prevádzkovými látkami nakladajte ekologickým spôsobom.

Ako prevádzkové látky označujeme:

- palivá
- prísady na dodatočnú úpravu spalín, napríklad AdBlue®
- mazivá
- chladiace médiá
- brzdové kvapaliny
- prostriedky na umývanie skla
- chladivá do klimatizačného systému

Používajte len produkty, ktoré schválil výrobca vozidiel Mercedes-Benz. Záruka výrobcu vozidiel Mercedes-Benz ani kulancia sa nevzťahujú na škody, ktoré na vozidle vznikli v dôsledku použitia neschválených produktov.

Prevádzkové látky schválené výrobcom vozidiel Mercedes-Benz poznáte podľa tohto nápisu na obaloch:

- MB-Freigabe (napr. MB-Freigabe 229.51)
- MB-Approval (napr. MB-Approval 229.51)

Ďalšie informácie o schválených prevádzkových látkach:

- v predpisoch Mercedes-Benz o prevádzkových látkach na stránke <http://bevo.mercedes-benz.com> (pod údajom označenia špecifikácie)
- v kvalifikovanej odbornej dielni

 **VÝSTRAHA** Nebezpečenstvo požiaru a výbuchu v dôsledku vlastností paliva

Palivá sú ľahko zápalné.

- ▶ Bezpodmienečne sa vyvarujte ohňa, otvoreného svetla, fajčenia a iskrenia.
- ▶ Pred tankovaním aj počas tankovania musia byť zapalovanie aj nezávislé kúrenie (ak je súčasťou výbavy) vypnuté.

 **VÝSTRAHA** Nebezpečenstvo zranenia palivami

Palivá sú toxické a zdraviu škodlivé.

- ▶ Dbajte na to, aby sa palivo nedostalo do kontaktu s pokožkou, očami alebo odevom a bezpodmienečne zabráňte požitiu paliva.
- ▶ Nevdychujte výpary paliva.
- ▶ Zabráňte prístupu detí k palivám.
- ▶ Okná a dvere majte počas tankovania zatvorené.

V prípade kontaktu vás alebo iných osôb s palivom dodržiavajte nasledujúce body:

- ▶ Palivo z pokožky ihneď opláchnite vodou a mydlom.
- ▶ Ak sa palivo dostane do očí, oči ihneď dôkladne vypláchnite čistou vodou. Čo najskôr vyhľadajte lekársku pomoc.
- ▶ Pri požití paliva čo najskôr vyhľadajte lekársku pomoc. Nevyvolávajte zvracanie.
- ▶ Odev znečistený palivom ihneď vymeňte.

Palivo

Pokyny ku kvalite paliva pre vozidlá s dieselovým motorom

Všeobecné pokyny

Venujte pozornosť pokynom k prevádzkovým látkam (→ strana 366).

 **VÝSTRAHA** Nebezpečenstvo požiaru v dôsledku zmiešania paliva

Po zmiešaní motorovej nafty s benzínom je bod vzplanutia vzniknutej zmesi nižší ako pri čistej motorovej naftě.

Počas chodu motora nemožno vylúčiť nepozorované prehriatie konštrukčných dielov výfukovej sústavy.

- ▶ Do dieselových motorov nikdy netankujte benzín.
- ▶ Do motorovej nafty nikdy neprimiešajte benzín.

I UPOZORNENIE Poškodenie v dôsledku použitia nesprávneho paliva

Už aj malé množstvo nesprávneho paliva by mohlo poškodiť palivovú sústavu, motor aj systém na čistenie spalín.

- ▶ Tankujte iba motorovú naftu bez obsahu síry, ktorá spĺňa požiadavky európskej normy EN 590 alebo má rovnakú kvalitu. V krajinách, v ktorých nie je k dispozícii motorová nafta bez obsahu síry, tankujte iba motorovú naftu s obsahom síry nižším ako 50 ppm.

V žiadnom prípade netankujte:

- benzín
- naftu kvalitatívnej triedy Marine Diesel
- vykurovací olej
- čistú bionaftu ani rastlinný olej
- petrolej ani kerozín

Ak ste omylom natankovali nesprávne palivo, vykonajte tieto opatrenia:

- ▶ Nezapnite zapaľovanie.
- ▶ Upovedomte kvalifikovanú odbornú dielňu.

Pre vaše vozidlo je určené nasledujúce označenie kompatibility pre palivo:



- ① Pre motorovú naftu s maximálne siedmimi objemovými percentami bionafty (metylestery mastných kyselín)

V súlade s európskou normou EN 16942 nájdete označenia kompatibility pre palivo na nasledujúcich miestach:

- na vozidle, na štítku, ktorý sa nachádza na vnútornej strane tankovacej klapky
- v celej Európe na príslušnom výdajnom stojane alebo výdajnej pištoľi vhodnej pre vaše vozidlo

Vozidlá kompatibilné s XTL

Alternatívne môžete tankovať aj parafínovú motorovú naftu (napr. HVO = hydrogenovaný rastlinný olej, GTL = Gas-To-Liquid), ktorá spĺňa požiadavky európskej normy EN 15940. Na označenie parafínových motorových náft slúži súhrnný pojem XTL.

V súlade s európskou normou EN 16942 platia pre vaše vozidlo kompatibilné s XTL nasledujúce označenia kompatibility pre palivo:

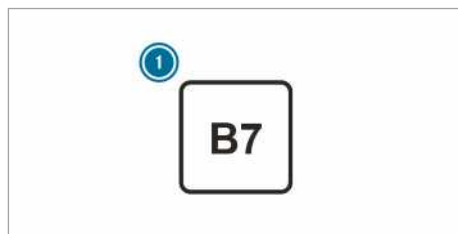

- ① Pre motorovú naftu s maximálne siedmimi objemovými percentami bionafty (metylestery mastných kyselín)



- ② Pre parafínovú motorovú naftu
- ③ **Parafínové motorové nafty v súlade s požiadavkami normy EN 15940 tankujte iba v tom prípade, keď sa na vnútornej strane vašej tankovacej klapky nachádza príslušné označenie kompatibility.**

Pokyny k nízkej vonkajšej teplote

Na začiatku zimnej sezóny natankujte podľa možnosti plnú nádrž zimnej motorovej nafty.

Pred prechodom na tankovanie zimnej motorovej nafty musí byť palivová nádrž podľa možnosti prázdna. Pri prvom tankovaní zimnej motorovej nafty zachovajte nízky stav paliva, napríklad rezervu. Pri nasledujúcom tankovaní možno palivovú nádrž naplniť opäť normálnym spôsobom. Ďalšie informácie o palive získate na nasledujúcich miestach:

- na čerpacej stanici
- v kvalifikovanej odbornej dielni

Objem palivovej nádrže a rezerva palivovej nádrže

Celkový objem palivovej nádrže sa môže líšiť v závislosti od výbavy.

Objem palivovej nádrže a rezerva palivovej nádrže

dieselový motor	Celkový objem
OM651	cca 50 l
OM651	cca 65 l
OM651/OM642	cca 71 l
OM651	cca 92 l
OM651/OM642	cca 93 l
dieselový motor	z toho rezerva
Modely s celkovým objemom nádrže cca 50 l	cca 12 l
Modely s celkovým objemom nádrže cca 65 l	cca 12 l
Modely s celkovým objemom nádrže cca 71 l	cca 12 l
Modely s celkovým objemom nádrže cca 92 l	cca 12 l
Modely s celkovým objemom nádrže cca 93 l	cca 12 l

AdBlue®

Upozornenia k prísade AdBlue®

Venujte pozornosť poznámkam o prevádzkových látkach (→ strana 366).

AdBlue® je vo vode rozpustná kvapalina, ktorá je potrebná na dodatočnú úpravu spalín dieselových motorov.

! **POZNÁMKA** Poškodenie v dôsledku prídania aditív do prísady AdBlue® alebo v dôsledku zriadenia prísady AdBlue®

V nasledujúcich prípadoch nemožno vylúčiť zničenie systému dodatočnej úpravy spalín AdBlue®:

- po pridaní aditív do prísady AdBlue®
 - po zriadení prísady AdBlue®
- Používajte len prísadu AdBlue® v súlade s normou ISO 22241.
- Neprimiešavajte žiadne aditíva.
- Prísadu AdBlue® neriedte.

! **POZNÁMKA** Poškodenie a poruchy v dôsledku znečistenia prísady AdBlue®

Znečistenia prísady AdBlue® spôsobujú:

- zvýšenie emisných hodnôt
- poškodenie katalyzátora
- poškodenie motora
- poruchy fungovania dodatočnej úpravy spalín AdBlue®

► Vyvarujte sa znečistenia prísady AdBlue®.

! **EKOLOGICKÉ UPOZORNENIE** Znečistite prísadou AdBlue®

Zvyšky prísady AdBlue® po určitom čase vykryštalizujú a znečistia zasiahnuté miesta.

► Plochy, ktoré sa pri tankovaní dostali do kontaktu s prísadou AdBlue®, ihneď opláchnite vodou alebo odstráňte prísadu AdBlue® použitím navlhčenej handričky a studenej vody.

Ak by prísada AdBlue® už vykryštalizovala, na očistenie použite špongiu a studenú vodu.

Pri otváraní zásobníka AdBlue® by mohlo uniknúť malé množstvo čpavkových výparov. Vyvarujte sa vdychovania čpavkových výparov. Prísadu AdBlue® doplňajte len na dobre vetranom mieste.

Spotreba a plniace množstvo prísady AdBlue®

Spotreba prísady AdBlue®

Spotreba prísady AdBlue® je rovnako ako spotreba paliva výrazne závislá od spôsobu jazdy aj od podmienok prevádzky. Spotreba prísady AdBlue® je spravidla v rozsahu 0 až 10 percent spotreby paliva. Prísadu AdBlue® je potrebné v prípade potreby doplniť pri zobrazení hlásenia na združenom prístroji podľa návodu. To môže byť nutné i medzi plánovanou údržbou.

Pred jazdou do mimoeurópskych krajín si skontrolujte hladinu prísady AdBlue®. Prísadu AdBlue® možno doplniť aj na čerpacej stanici z výdajných stojanov na AdBlue® alebo z nádob na dopĺňanie prísady, ktoré sú dostupné v obchodnej sieti.

Celkový objem zásobníka AdBlue®

Vozidlo	Celkový objem
Všetky modely	22 l

Dodatočná úprava spalín

Aby ste zaistili riadnu funkciu systému dodatočnej úpravy spalín, prevádzkujte vozidlo s prísadou AdBlue®.

Pri prevádzkovaní vozidla bez prísady AdBlue® alebo s chybami fungovania súvisiacimi s emisiami zaniká schválenie na cestnú prevádzku. Právnym dôsledkom je zákaz prevádzkovania vozidla na verejných komunikáciách.

Prevádzkovaním vozidla bez použitia, resp. s použitím takej prísady AdBlue®, ktorá nezodpovedá predpisom tohto návodu na obsluhu, sa môžete dopustiť spáchania priestupku, a v niektorých krajinách trestného činu.

Pre splnenie emisných predpisov sleduje manažment motora komponenty systému dodatočnej úpravy spalín. Prevádzkovanie vozidla bez prísady AdBlue®, so zriedenou prísadou AdBlue® alebo s iným redukčným prostriedkom dokáže manažment motora rozpoznať. I iné poruchy súvisiace s emisiami, napr. poruchy dávkovania alebo poruchy snímačov, sú rozpoznané a zaprotokolované.

Manažment motora potom po predchádzajúcich výstražných hláseniach znemožní ďalšie štartovanie motora.

Preto v priebehu prevádzky vozidla pravidelne dopĺňajte nádrž na AdBlue® alebo ju doplňte najneskôr po zobrazení prvého výstražného hlásenia na združenom prístroji.

Motorový olej

Upozornenia o motorovom oleji

Venujte pozornosť upozorneniam o prevádzkových látkach (→ strana 366).



! **UPOZORNENIE** Poškodenie motora v dôsledku použitia nesprávneho olejového filtra, nesprávneho oleja alebo aditív

- ▶ Nepoužívajte motorové oleje ani olejové filtre s inými špecifikáciami ako špecifikácie, ktoré musia byť dodržané pri predpísaných servisných intervaloch.
- ▶ S cieľom dosiahnuť dlhšie ako predpísané intervaly výmeny sa vyhnite zmene motorového oleja alebo olejového filtra.
- ▶ Nepoužívajte žiadne aditíva.
- ▶ Motorový olej dávajte meniť v predpísaných intervaloch.

Výrobca vozidiel Mercedes-Benz odporúča, aby ste olej dávali meniť v kvalifikovanej odbornej dielni.

V motoroch značky Mercedes-Benz je povolené používať len motorové oleje, ktoré schválil výrobca vozidiel Mercedes-Benz.

Ďalšie informácie o motorovom oleji a filtri oleja získate:

- v predpisoch Mercedes-Benz o prevádzkových látkach na stránke <http://bevo.mercedes-benz.com> (po zadaní označenia špecifikácie)
- v kvalifikovanej odbornej dielni

Kvalita a objem náplne motorového oleja

i Balenia rôznych druhov motorového oleja sú označené klasifikáciou asociácie ACEA (Association des Constructeurs Européens d'Automobiles) a/alebo API (American Petroleum Institute). Používajte iba schválené motorové oleje, ktoré zodpovedajú následne uvedeným predpisom výrobcu vozidiel Mercedes-Benz o prevádzkových látkach a predpisanej klasifikácii ACEA a/alebo API. Motorové oleje s iným stupňom kvality sa nesmú používať a nedodržanie tohto nariadenia môže spôsobiť zánik obmedzenej záruky na nové vozidlá (New Vehicle Limited Warranty). Dôsledkom používania iných, neschválených motorových olejov pre vznetové motory môže byť poškodenie filtra pevných častíc spalín nafty (DPF).

MB-Freigabe alebo MB-Approval

Vznetové motory	MB-Freigabe alebo MB-Approval
OM642/OM651	228.51, 229.31, 229.51, 229.52

Ak nie sú k dispozícii motorové oleje uvedené v tabuľke, jednorazovo môžete doplniť maximálne 1,0 l niektorého z nasledujúcich motorových olejov:

- MB-Freigabe alebo MB-Approval 228.5, 229.3 alebo 229.5

Viacrosahové motorové oleje s predpísanou triedou SAE (viskozita) sú pri zohľadnení vonkajšej teploty použiteľné celoročne.

Viskozita motorového oleja

! **POZNÁMKA** Poškodenie motora spôsobené nesprávnou triedou SAE (viskozita) motorového oleja

Ak trieda SAE (viskozita) naplneného motorového oleja nie je vhodná pre pretrvávajúce nízke vonkajšie teploty, môže byť príčinou poškodenia motora.

Údaje o teplote, ktoré predpisuje trieda SAE, sa vždy vzťahujú na čerstvé oleje. V režime jazdy podlieha motorový olej procesu starnutia v dôsledku zanášania sadzí a usadzovania paliva. Najmä pri nízkych vonkajších teplotách sa preto výrazne zhoršujú vlastnosti motorového oleja.

- ▶ Pri nízkych vonkajších teplotách používajte motorové oleje zodpovedajúce príslušnej triede SAE.
- ▶ Používajte celoročné oleje.

Údaje o teplote, ktoré predpisuje trieda SAE, sa vždy vzťahujú na čerstvé oleje. Vlastnosti motorového oleja súvisiace s teplotou sa môžu práve pri nízkych vonkajších teplotách v režime jazdy značne zhoršiť, v dôsledku starnutia oleja.

Výrobca vozidiel Mercedes-Benz vám preto odporúča vymeniť motorový olej pred začiatkom chladného ročného obdobia. V tejto súvislosti používajte iba schválený motorový olej, ktorý zodpovedá predpisanej triede SAE.

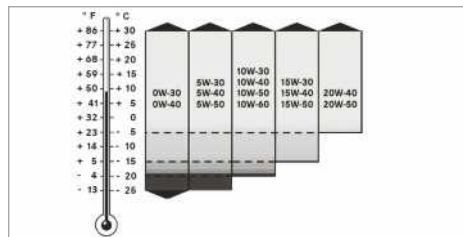

Viskozita charakterizuje správanie určitej kvapaliny pri toku. Pri motorovom oleji znamená vysoká viskozita hustú kvapalinu, nízka viskozita predstavuje riedku kvapalinu. V závislosti od príslušných vonkajších teplôt zvolte motorový olej v súlade s triedou SAE (viskozita). Tabuľka zobrazuje triedy SAE odporúčané na používanie. Nízkoteplotné vlastnosti motorových olejov sa počas prevádzky môžu podstatne zhoršiť, napríklad vplyvom starnutia a zanášania sadzí aj paliva. Preto dôrazne odporúčame pravidelnú výmenu schváleného motorového oleja so zohľadnením vhodnej triedy SAE.

Aditíva

! **POZNÁMKA** Poškodenie motora v dôsledku používania aditív v motorovom oleji

Pridávanie aditív do motorového oleja môže mať za následok poškodenie motora.

- ▶ K motorovému oleju nepridávajte žiadne ďalšie aditíva.

Miešateľnosť motorového oleja

Zmiešanie olejov spôsobuje zhoršenie kladných vlastností vysokokvalitných motorových olejov.

Odporúčame používať len motorové oleje s rovnakým stupňom kvality a rovnakou triedou SAE, ako má motorový olej, ktorý bol naplnený pri poslednej výmene. Ak by vo výnimočnom prípade nebol k dispozícii rovnaký motorový olej ako olej, ktorý je naplnený v motore, doplňte iný schválený minerálny alebo syntetický motorový olej.

Ak by nastala táto situácia, čo najskôr zabezpečte výmenu oleja.

Motorové oleje sa líšia v týchto bodoch:

- značka oleja
- stupeň kvality (MB-Freigabe alebo MB-Approval)
- trieda SAE (viskozita)

Interval výmeny oleja

Na displeji sa v podobe hlásenia udalosti automaticky zobrazí informácia palubného počítača o termíne výmeny motorového oleja.

Výrobca vozidiel Mercedes-Benz odporúča, aby ste olej dávali meniť v kvalifikovanej odbornej dielni.

Plniace množstvá motorového oleja

motor	Motorový olej
OM642	cca 12,5 l
OM651 (náhon na zadné kolesá)	cca 11,5 l
OM651 (náhon na predné kolesá)	cca 8 l



- ① Prístup k vypúšťacej skrutke na olej (vozidlo vybavené obložením podlahy)

Informácie o spotrebe oleja

V závislosti od štýlu jazdy vozidlo spotrebuje maximálne 1,0 l motorového oleja na 1000 km.

V nasledujúcich prípadoch môže byť spotreba oleja aj vyššia:

- nové vozidlo

- používanie vozidla prevažne v sťažených podmienkach prevádzky
- častejšie jazdenie s vysokými otáčkami

Pravidelne vykonávaná údržba je taktiež podmienkou dosiahnutia priaznivých hodnôt spotreby. Spotrebu oleja môžete posúdiť až po prejdení dlhšej trasy. Stav oleja v motore kontrolujte pravidelne, napríklad každý týždeň alebo pri každom tankovaní.

Pokyny k brzdovej kvapaline

Venujte pozornosť pokynom k prevádzkovým látkam (→ strana 366).

⚠ VÝSTRAHA Nebezpečenstvo nehody v dôsledku tvorby bubliniek pary v brzdovej sústave

Brzdová kvapalina neustále prijíma vlhkosť z atmosféry. Tým sa znižuje bod varu brzdovej kvapaliny. Ak je bod varu príliš nízky, môžu sa pri veľkom namáhaní brzd tvoriť v brzdovej sústave bublinky pary.

To má negatívny vplyv na brzdný účinok.

- ▶ Brzdovú kvapalinu dajte vymeniť v predpísanom intervale.

! UPOZORNENIE Poškodenie laku, plastu alebo gummy brzdovou kvapalinou

Ak sa brzdová kvapalina dostane do kontaktu s lakom, plastom alebo gumou, hrozí vecná škoda.

- ▶ Ak sa lak, plast alebo guma dostali do kontaktu s brzdovou kvapalinou, ihneď ich opláchnite vodou.

Dodržiňte pokyny na ošetrovanie laku a matného laku (→ strana 300).

Brzdovú kvapalinu dávajte pravidelne vymieňať v kvalifikovanej odbornej dielni.

Používajte len brzdovú kvapalinu schválenú výrobcom vozidiel Mercedes-Benz, ktorá je v súlade so štandardom MB-Freigabe alebo MB-Approval 331.0.

Ďalšie informácie o brzdovej kvapaline získate:

- v predpisoch Mercedes-Benz o prevádzkových látkach na adrese <http://bevo.mercedes-benz.com>
- v kvalifikovanej odbornej dielni

Chladiace médium

Pokyny k chladiacemu médiu

Venujte pozornosť pokynom o prevádzkových látkach (→ strana 366).

⚠ VÝSTRAHA - Nebezpečenstvo požiaru a zranenia pri manipulácii s prostriedkom na ochranu proti zamŕznaniu

Ak by sa prostriedok na ochranu proti zamŕznaniu dostal na horúce konštrukčné diely v priestore motora, mohol by sa vznietiť.

- ▶ Pred dopĺňaním prostriedku na ochranu proti zamŕznaniu nechajte vychladnúť motor.
- ▶ Zabezpečte, aby sa prostriedok na ochranu proti zamŕznaniu nedostal mimo plniaceho otvoru.
- ▶ Pred naštartovaním vozidla očistite konštrukčné diely znečistené prostriedkom na ochranu proti zamŕznaniu.

! UPOZORNENIE Poškodenie v dôsledku použitia nesprávneho chladiča

- ▶ Plniť iba vopred namiešané chladiace médium s požadovanou ochranou proti zamrznutiu.

Informácie o chladiacom médiu obdržíte na nasledujúcich miestach:

- v predpisoch o prevádzkových látkach Mercedes-Benz 310.1
 - na stránkach <http://bevo.mercedes-benz.com>
 - v aplikácii Mercedes-Benz BeVo
- v kvalifikovanej odbornej dielni

! UPOZORNENIE Prehriatie pri vysokej vonkajšej teplote

Pri použití nevhodného chladiaceho média nie je pri vysokej vonkajšej teplote zabezpečená dostatočná ochrana chladiaceho systému motora proti prehriatiu a korózii.

- ▶ Vždy používajte chladiace médium, ktoré schválil výrobca vozidiel Mercedes-Benz.
- ▶ Zohľadnite upozornenia uvedené v predpise o prevádzkových látkach Mercedes-Benz pod číslom 310.1.

! POZNÁMKA Poškodenie laku chladiacim médiom

- ▶ Lakované plochy chráňte pred kontaktom s chladiacim médiom.

Chladiace médium dávajte pravidelne vymieňať v kvalifikovanej odbornej dielni.

Dodržiť podiel protikorózneho prostriedku/ prostriedku na ochranu proti zamŕznaniu v chladiacom systéme motora pri nasledujúcich rozsahoch teploty:

- minimálne 50 % (ochrana proti mrazu do približne -37 °C)
- maximálne 55 % (ochrana proti mrazu do približne -45 °C)

Prostriedky na umývanie skla

Poznámky o prostriedku na umývanie skla

Venujte pozornosť poznámkam o prevádzkových látkach (→ strana 366).

⚠ VÝSTRAHA - Nebezpečenstvo požiaru a zranenia pri manipulácii s koncentrátom prostriedku na umývanie skla

Koncentrát prostriedku na umývanie skla je ľahko zápalný. Ak by sa dostal na horúce konštrukčné diely motora alebo výfukovej sústavy, mohol by sa vznietiť.

- ▶ Zabezpečte, aby sa koncentrát prostriedku na umývanie skla nedostal mimo plniaceho otvoru.

! UPOZORNENIE Poškodenie vonkajšieho osvetlenia nevhodným prostriedkom na umývanie skla

Nevhodné prostriedky na umývanie skla by mohli poškodiť plastový povrch vonkajších svetidiel.

- ▶ Používajte len prostriedky na umývanie skla, ktoré sú určené aj na plastové povrchy, napríklad MB SummerFit alebo MB WinterFit.

! POZNÁMKA Upchatie ostrekovacích dýz v dôsledku zmiešania prostriedkov na umývanie skla

- ▶ Prostriedky MB SummerFit a MB WinterFit nemiesajte s inými prostriedkami na umývanie skla.

Nepoužívajte destilovanú ani demineralizovanú vodu. Inak nemožno zaručiť správne fungovanie snímača stavu náplne.

Informácie o prostriedku na umývanie skla

Odporúčaný prostriedok na umývanie skla:

- nad bodom mrazu: napríklad MB SummerFit
- pod bodom mrazu: napríklad MB WinterFit

Zmiešavací pomer

Správny zmiešavací pomer zistíte z údajov na obale nemrzúceho prostriedku.

Do umývacieho roztoku celoročne pridávajte prostriedok na umývanie skla.

Chladivo

Poznámky o chladive

Venujte pozornosť poznámkam o prevádzkových látkach (→ strana 366).

- ① Klimatizačný systém vozidla môže byť naplnený chladivom R-134a. Chladivo R-134a obsahuje fluórový skleníkový plyn.

Ak má vaše vozidlo náplň chladiva R-134a, platí nasledujúca poznámka:

! **UPOZORNENIE** Poškodenie v dôsledku použitia nesprávneho chladiva

Pri použití nesprávneho chladiva nemožno vylúčiť poškodenie klimatizačného systému.

- ▶ Používajte len chladivo R-134a alebo olej PAG, ktorý na vaše vozidlo schválil výrobca vozidiel Mercedes-Benz.
- ▶ Schválený olej PAG sa nesmie miešať s olejom PAG, ktorý nebol schválený pre chladivo R-134a.

Servisné práce, ako napríklad doplnenie chladiva alebo výmenu konštrukčných dielov možno zveriť len kvalifikovanej odbornej dielni. Pritom sa musia dodržať všetky platné predpisy, ako aj norma SAE J639.

Všetky práce na klimatizačnom systéme vždy dávajte robiť v kvalifikovanej odbornej dielni.

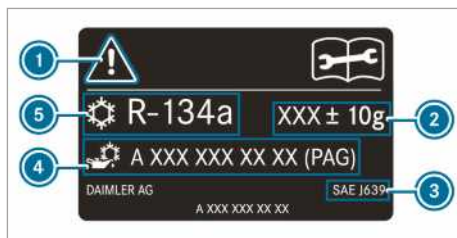

Štítko s informáciami o chladive (príklad)

- ① Výstražné symboly
- ② Pliňace množstvo chladiva
- ③ Platné normy
- ④ Číslo dielu, olej PAG
- ⑤ Typ chladiva

Výstražné symboly ① poukazujú na:

- možné riziká
- nevyhnutnosť vykonávania servisných prác v kvalifikovanej odbornej dielni

Údaje o vozidle

Informácie o rozmeroch vozidla

V nasledujúcej časti nájdete dôležité technické údaje vozidla. Ďalšie špecifické údaje vozidla a technické údaje závislé od výbavy vozidla, ako napríklad rozmery vozidla a hmotnosti vozidla, nájdete v dokumentácii vášho vozidla.

Aktuálne technické údaje nájdete aj na internete na adrese: <http://www.mercedes-benz.com>

Ťažné zariadenie

Pokyny k ťažnému zariadeniu

! **VAROVANIE** Nebezpečenstvo nehody a úrazu spôsobené neprípustnou montážou spájacieho zariadenia

Ak je dodatočná montáž spájacieho zariadenia neprípustná a namontujete spájacie zariadenie alebo ďalšie konštrukčné diely, oslabíte pozdĺžny nosník rámu, ktorý sa môže zlomiť. V takom prípade sa prívies môže od vozidla odpojiť.

Hrozí nebezpečenstvo nehody a úrazu!

Montujte spájacie zariadenie iba vtedy, ak je to prípustné.

Dodržiňte pokyny na prevádzku s príviesom (→ strana 181).

Dodatočná montáž ťažného zariadenia je prípustná len vtedy, ak je v dokumentoch vozidla uvedená hmotnosť prívesu.

Ďalšie informácie o ťažnom zariadení získate v kvalifikovanej odbornej dielni alebo na internetovej adrese https://bb-portal.mercedes-benz.com/portal/kat_iv.html?&L.

Výrobca vozidiel Mercedes-Benz vám odporúča, aby ste si dodatočnú montáž ťažného zariadenia dali urobiť v autorizovanom servise Mercedes-Benz.

Ťažné zariadenie používajte len za predpokladu, že je odskúšané výrobcom vozidiel Mercedes-Benz, ktorý ho aj schválil na vaše vozidlo.

Najväčšia prípustná hmotnosť nebrzdeného prívesu je 750 kg.

Hmotnosť prívesu

Na vozidlách s registráciou ako osobné motorové vozidlá platí, že pri prevádzke s prívesom sa najväčšia prípustná celková hmotnosť zvýši o 100 kg. Súčasne sa musí dodržať najväčšie prípustné zaťaženie zadnej nápravy. Rýchlosť jazdy sa v súlade so smernicou 92/21/EHS musí obmedziť na 100 km/h alebo na ešte nižšiu hodnotu.

Prípustné hodnoty hmotnosti a zaťaženia, ktoré sa nesmú prekročiť, možno zistiť aj z týchto informačných zdrojov:

- dokumentácia vozidla
- typové štítky ťažného zariadenia, prívesu a vozidla

Ak by sa údaje vzájomne líšili, platí najnižšia hodnota.

Maximálne vertikálne zaťaženie

Vertikálne zaťaženie ťažného zariadenia predstavuje maximálne:

- 100 kg pri hmotnosti prívesu 2 000 kg
- 120 kg pri hmotnosti prívesu 2 800 kg alebo 3 000 kg
- 140 kg pri hmotnosti prívesu 3 500 kg

Upevňovacie body a nosné systémy

Informácie o upevňovacích bodoch

! **POZNÁMKA** Nebezpečenstvo nehody pri prekročení maximálnej zaťažiteľnosti upevňovacích bodov

Ak pri zaistení nákladu skombinujete rôzne upevňovacie body, vždy zohľadnite maximálnu zaťažiteľnosť najslabšieho upevňovacieho bodu.

Pri brzdení naplno napríklad pôsobia sily, ktoré môžu dosiahnuť mnohonásobok tiažovej sily nákladu.

- ▶ S cieľom rozložiť pôsobiacu silu vždy použite viac upevňovacích bodov. Dbajte na rovnomerné zaťaženie upevňovacích bodov.

Ďalšie informácie o upevňovacích bodoch a upevňovacích okách nájdete v časti Preprava nákladu (→ strana 284).

Upevňovacie oká

Maximálne ťažné zaťaženie upevňovacích ôk

Upevňovacie oká	Najväčšia prípustná ťažná sila
Kombinované vozidlo	350 daN
Skriňová dodávka	800 daN
Valník s najväčšou prípustnou celkovou hmotnosťou do 3,5 t	400 daN
Valník s najväčšou prípustnou celkovou hmotnosťou nad 3,5 t	800 daN

Upevňovacie koľajničky

Maximálne ťažné zaťaženie upevňovacích bodov v ložnom priestore

Upevňovací bod	Najväčšia prípustná ťažná sila
Upevňovacia koľajnička na podlahe ložného priestoru	500 daN
Dolná upevňovacia koľajnička na bočnej stene	200 daN
Horná upevňovacia koľajnička na bočnej stene	125 daN

Uvedené hodnoty platia len pre bremená postavené na podlahe ložného priestoru, pričom musia byť splnené nasledujúce podmienky:

- Breneno je zaistené pomocou dvoch upevňovacích bodov koľajničky.
- Vzdialenosť od najbližšieho zaistenia bremena na tej istej koľajničke predstavuje cca 1 m.

Informácie o strešných nosičoch

▲ VÝSTRAHA Nebezpečenstvo nehody pri prekročení maximálneho zaťaženia strechy

Po naložení nákladu na strechu a tiež do všetkých vonkajších a vnútorných nastavieb sa zvýši ťažisko vozidla a zmenia sa obvyklé jazdné vlastnosti, rovnako ako vlastnosti riadenia a brzdné vlastnosti. Vozidlo sa bude pri prejazde zákrutami viac nakláňať a môže ťažkopádnejšie reagovať na natočenie volantu.

Prekročenie maximálneho zaťaženia strechy má za následok výrazné zhoršenie jazdných vlastností vrátane vlastností riadenia, ako aj brzdných vlastností.

- ▶ Bezpodmienečne dodržte hodnotu maximálneho zaťaženia strechy a prispôbte spôsob jazdy.

▲ VÝSTRAHA Nebezpečenstvo nehody v dôsledku nerovnomerného naloženia

Pri nerovnomernom naložení vozidla by sa mohli výrazne zhoršiť jazdné vlastnosti, ako aj vlastnosti riadenia a brzdné vlastnosti.

- ▶ Vozidlo naložte rovnomerne.
- ▶ Náklad zaistite proti skĺznutiu.

Jazdné vlastnosti, brzdné vlastnosti aj vlastnosti riadenia sa menia v závislosti od druhu nákladu, od hmotnosti aj od polohy ťažiska nákladu.

! **UPOZORNENIE** Nebezpečenstvo nehody pri prekročení maximálneho povoleného zaťaženia strechy

Ak hmotnosť nákladu na streche vrátane hmotnosti strešného nosiča prevyšuje hodnotu najväčšieho prípustného zaťaženia strechy, hrozí nebezpečenstvo nehody.

- ▶ Dbajte na to, aby hmotnosť nákladu na streche vrátane hmotnosti strešného nosiča neprevýšila hodnotu najväčšieho prípustného zaťaženia strechy.
- ▶ Podpery strešného nosiča musia byť umiestnené v rovnakých vzdialenostiach od seba.
- ▶ Výrobca vozidiel Mercedes-Benz vám preto odporúča, aby ste si na prednú nápravu vozidla dali namontovať stabilizátor.

Ďalšie informácie o bezpečnostných opatreniach nájdete v časti Preprava nákladu (→ strana 284).

Maximálne zaťaženie strechy/páry podpier strešného nosiča

Výbava vozidla	Maximálne zaťaženie strechy	Minimálny počet párov podpier
Normálna strecha (bez korby)	300 kg	6
Normálna strecha (s korbou)	50 kg	2
Vysoká strecha (bez korby)	150 kg	3
Dvojité kabína	100 kg	2

Údaje platia za predpokladu rovnomerného rozloženia zaťaženia po celej ploche strechy.

Pri kratšom strešnom nosiči úmerne znížte hmotnosť nákladu. Maximálne zaťaženie pripadajúce na jeden pár podpier strešného nosiča je 50 kg.

Smernice na prepravu nákladu a ďalšie informácie o rozložení zaťaženia aj o zaistení nákladu nájdete v kapitole Preprava nákladu (→ strana 284).

Informácie o nosičoch rebríkov

▲ VÝSTRAHA Nebezpečenstvo nehody a zranenia v dôsledku prekročenia vertikálneho zaťaženia

Ak používate nosič, pri prekročení vertikálneho zaťaženia by sa nosný systém mohol oddeliť od vozidla a ohroziť ostatných účastníkov cestnej premávky.

► Pri používaní nosiča vždy dodržte hodnotu vertikálneho zaťaženia.

nosič rebríkov, maximálne zaťaženie

	Maximálne zaťaženie
Nosič rebríkov vpredu	200 kg
Nosič rebríkov vzadu	100 kg

Údaje platia za predpokladu rovnomerného rozloženia zaťaženia po celej ploche nosiča rebríkov.

Smernice pre nakladanie vozidiel a ďalšie informácie o rozložení zaťaženia a o zaistení nákladu nájdete v kapitole „Preprava“ (→ strana 284).

Hlásenia na displeji

Úvod

Funkcia hlásení na displeji

Hlásenia sa zobrazujú na multifunkčnom displeji.

Hlásenia na displeji vo forme grafických zobrazení môžu byť v návode na obsluhu uvedené v zjednodušenej podobe a mohli by sa líšiť od skutočného zobrazenia na multifunkčnom displeji. Hlásenia s vysokou prioritou sa na multifunkčnom displeji zobrazujú načerveno. Pri určitých hláseniach na displeji zaznie aj výstražný tón.



Počínajte si v súlade so zobrazenými hláseniami na displeji a dodržte aj ďalšie pokyny v tomto návode na obsluhu.

Spolu s niektorými hláseniami na displeji sa zobrazia aj symboly:

 Ďalšie informácie

 Skrytie hlásenia na displeji

Na výber želaného symbolu môžete použiť dotykové ovládanie vľavo a stieracie gesto smerom doľava alebo doprava. Pri zatlačení na sym-

bol  sa na multifunkčnom displeji zobrazia ďalšie informácie. Zatlačením na symbol  dosiahnete skrytie hlásenia na displeji.

Hlásenia s nízkou prioritou môžete skryť stlačením tlačidla  alebo zatlačením na dotykové ovládanie vľavo. V takom prípade sa hlásenia uložia do pamäte hlásení.

Príčinu hlásení na displeji odstráňte čo najskôr.

Hlásenia s vysokou prioritou nemožno skryť. Tieto hlásenia sú na multifunkčnom displeji zobrazené dovedy, kým sa neodstráni ich príčina.

Vyvolanie uložených hlásení na displeji

Palubný počítač:



 Servis  1 message







Ak neexistujú žiadne hlásenia, na multifunkčnom displeji sa zobrazí **Neexistujú žiadne hlásenia**.



▶ Na listovanie v hláseniach na displeji použite dotykové ovládanie vľavo a stieracie gestá smerom hore alebo dolu.

▶ **Opustenie pamäte hlásení:** stlačte tlačidlo .



Bezpečnostné systémy

Hlásenia na displeji	Možné príčiny/následky a ► riešenia
 <p>Okenný airbag vľavo Porucha Vyhľadajte dielňu (príklad)</p>	<p>* Porucha príslušného okenného airbagu .</p> <div style="border: 1px solid gray; padding: 5px;"> <p>▲ VÝSTRAHA Nebezpečenstvo zranenia alebo ohrozenia života v dôsledku poruchy funkčnosti okenného airbagu</p> <p>Pri poruche okenného airbagu by sa tento airbag mohol nečiaduco aktivovať, prípadne sa vôbec neaktivuje ani pri nehode s veľkým spomalením vozidla.</p> <p>▶ Okenný airbag dajte neodkladne skontrolovať a opraviť v kvalifikovanej odbornej dielni.</p> </div> <p>▶ Neodkladne vyhľadajte kvalifikovanú odbornú dielňu.</p>
 <p>vpredu vľavo Porucha Vyhľadajte dielňu (príklad)</p>	<p>* Porucha príslušného záchytného systému .</p> <div style="border: 1px solid gray; padding: 5px;"> <p>▲ VÝSTRAHA Nebezpečenstvo zranenia v dôsledku porúch fungovania záchytného systému</p> <p>Pri poruche záchytného systému by sa jednotlivé komponenty záchytného systému mohli samovoľne aktivovať, prípadne sa pri dopravnej nehode neiniciujú plánovaným spôsobom. To by sa mohlo týkať napríklad napínača bezpečnostného pásu alebo airbagu.</p> <p>▶ Záchytný systém neodkladne dajte skontrolovať a opraviť v kvalifikovanej odbornej dielni.</p> </div>

Hlásenia na displeji	Možné príčiny/následky a ► riešenia
 <p>Záchytný systém Porucha Vyhľadajte dielňu</p>	<p>Identifikovanie poruchy záchytného systému:</p> <ul style="list-style-type: none"> Po zapnutí zapaľovania sa nerozsvieti výstražná indikácia  záchytného systému. Počas jazdy trvale svieti, prípadne sa opakovane rozsvieti výstražná indikácia  záchytného systému. <p>► Neodkladne vyhľadajte kvalifikovanú odbornú dielňu.</p> <p>* Porucha záchytného systému .</p> <div style="background-color: #f0f0f0; padding: 5px; border: 1px solid #ccc;"> <p>▲ VÝSTRAHA Nebezpečenstvo zranenia v dôsledku porúch fungovania záchytného systému</p> <p>Pri poruche záchytného systému by sa jednotlivé komponenty záchytného systému mohli samovoľne aktivovať, prípadne sa pri dopravnej nehode neinicujú plánovaným spôsobom. To by sa mohlo týkať napríklad napínača bezpečnostného pásu alebo air-bagu.</p> <p>► Záchytný systém neodkladne dajte skontrolovať a opraviť v kvalifikovanej odbornej dielni.</p> </div> <p>Identifikovanie poruchy záchytného systému:</p> <ul style="list-style-type: none"> Po zapnutí zapaľovania sa nerozsvieti výstražná indikácia  záchytného systému. Počas jazdy trvale svieti, prípadne sa opakovane rozsvieti výstražná indikácia  záchytného systému. <p>► Neodkladne vyhľadajte kvalifikovanú odbornú dielňu.</p>
 <p>Parkovacia brzda je nefunkčná</p>	<p>* Došlo k poruche v systéme, parkovacia brzda nefunguje.</p> <div style="background-color: #f0f0f0; padding: 5px; border: 1px solid #ccc;"> <p>▲ VÝSTRAHA Nebezpečenstvo nehody v dôsledku poruchy brzdovej sústavy</p> <p>Pri poruche brzdovej sústavy nemožno vylúčiť zhoršenie brzdnych vlastností vozidla.</p> <p>► Opatrne pokračujte v jazde.</p> <p>► Brzdovú sústavu dajte neodkladne skontrolovať v kvalifikovanej odbornej dielni.</p> </div> <p>► Vozidlo odstavte len na rovnom podklade a zaistíte ho proti samovoľnému pohybu.</p> <p>► Vozidlá vybavené automatickou prevodovkou: prevodovku prepnite do polohy P.</p> <p>► Vozidlá vybavené prevodovkou s ručným radením: zaradte 1. prevodový stupeň.</p> <p>► Brzdovú sústavu dajte neodkladne skontrolovať v kvalifikovanej odbornej dielni.</p>
	<p>* Napätie v napäťovej sústave je nízke alebo došlo k poruche v systéme, zadržiavacia sila by na klesaní mohla byť nedostatočná.</p>

Hlásenia na displeji	Možné príčiny/následky a ► riešenia
<p>Pristrmé klesanie Pozrite návod na obsluhu</p>	<p>▲ VÝSTRAHA Nebezpečenstvo nehody pri nedostatočnej zadržiavacej sile elektrickej parkovacej brzdy</p> <p>Ak elektrická parkovacia brzda nemá na strmom klesaní dostatočnú zadržiavaciu silu, vozidlo sa môže samovoľne pohybovať.</p> <ul style="list-style-type: none"> ► Vozidlo odstavte len na rovnom podklade a zaistite ho proti samovoľnému pohybu. ► Vozidlá vybavené automatickou prevodovkou: prevodovku prepnite do polohy [P]. ► Vozidlá vybavené prevodovkou s ručným radením: zaraďte 1. prevodový stupeň. <p>Dodržte pokyny na odstavenie vozidla (→ strana 149).</p>
<p></p> <p>Parkovacia brzda pozri návod na obsluhu</p>	<p>* Napätie v napäťovej sústave je nízke alebo došlo k poruche v systéme, brzdná sila by vzhľadom na klesanie nemusela byť dostatočná.</p> <p>▲ VÝSTRAHA Nebezpečenstvo nehody v dôsledku poruchy brzdovej sústavy</p> <p>Pri poruche brzdovej sústavy nemožno vylúčiť zhoršenie brzdných vlastností vozidla.</p> <ul style="list-style-type: none"> ► Opatrne pokračujte v jazde. ► Brzdovú sústavu dajte neodkladne skontrolovať v kvalifikovanej odbornej dielni. <ul style="list-style-type: none"> ► Vozidlo odstavte len na rovnom podklade a zaistite ho proti samovoľnému pohybu. ► Vozidlá vybavené automatickou prevodovkou: prevodovku prepnite do polohy [P]. ► Vozidlá vybavené prevodovkou s ručným radením: zaraďte 1. prevodový stupeň. ► Brzdovú sústavu dajte neodkladne skontrolovať v kvalifikovanej odbornej dielni.
<p>Skontrolovať brzdové obloženia Pozrite návod na obsluhu</p>	<p>* Brzdové obloženia dosiahli hranicu opotrebovania.</p> <p>▲ VÝSTRAHA Nebezpečenstvo nehody v dôsledku obmedzeného brzdného výkonu</p> <p>Ak brzdové obloženia dosiahli hranicu opotrebovania, brzdný výkon môže byť obmedzený.</p> <ul style="list-style-type: none"> ► Opatrne pokračujte v jazde. ► Brzdovú sústavu dajte neodkladne skontrolovať v kvalifikovanom odbornom servise. <p>► Vyhľadajte kvalifikovanú odbornú dielňu.</p>
<p></p>	<p>* V nádržke na brzdovú kvapalinu je príliš nízka hladina brzdovej kvapaliny.</p>

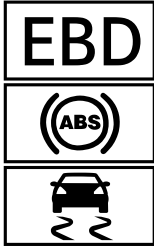
Hlásenia na displeji	Možné príčiny/následky a ► riešenia
<p>Skontrolovať stav brzdovej kvapaliny</p>	<p>▲ VÝSTRAHA Nebezpečenstvo nehody v dôsledku nízkeho stavu brzdovej kvapaliny</p> <p>Pri príliš nízkom stave brzdovej kvapaliny nemožno vylúčiť zhoršenie brzdného účinku a tým aj brzdných vlastností vozidla.</p> <ul style="list-style-type: none"> ► Vozidlo neodkladne zastavte, pričom dbajte na bezpečnosť premávky. Nepokračujte v jazde! ► Upovedomte kvalifikovaný odborný servis. ► Nedopĺňajte brzdovú kvapalinu. <ul style="list-style-type: none"> ► Neodkladne zastavte, pričom dbajte na bezpečnosť premávky. Nepokračujte v jazde! ► Upovedomte kvalifikovanú odbornú dielňu. ► Nedopĺňajte brzdovú kvapalinu.
<p>Brzda je prehriata Opatrne pokračujte v jazde</p>	<p>* Ak je zapnutý náhon na všetky kolesá, môže pri extrémnej jazde v teréne dôjsť k prehriatiu brzdovej sústavy.</p> <ul style="list-style-type: none"> ► Uberte plyn alebo zastavte a nechajte brzdovú sústavu vychladnúť.
<p>Aktívny asistent brzdenia Rozsah funkcií je obmedzený pozri návod na obsluhu</p>	<p>* Porucha aktívneho asistenta brzdenia.</p> <ul style="list-style-type: none"> ► Vyhľadajte kvalifikovanú odbornú dielňu.
<p>Aktívny asistent brzdenia Rozsah funkcií je momentálne obmedzený pozri návod na obsluhu</p>	<p>* Aktívny asistent brzdenia dočasne nie je k dispozícii. Vonkajšie podmienky sú za hranicami systému (→ strana 158).</p> <ul style="list-style-type: none"> ► Pokračujte v jazde. Keď vonkajšie podmienky prestanú prekračovať hranice systému, systém bude opäť k dispozícii. ► Ak nezhasne hlásenie na displeji, vozidlo zastavte, pričom dbajte na bezpečnosť premávky, a opäť naštartujte motor.
<p>Radarová senzorika je znečistená pozri návod na obsluhu</p>	<p>* Porucha radarovej senzoriky. Možné príčiny:</p> <ul style="list-style-type: none"> • znečistenie snímačov • intenzívne zrážky • dlhšia jazda mimo obcí bez čulej premávky, napríklad v púšti <p>Jazdné systémy a bezpečnostné jazdné systémy môžu mať poruchu alebo dočasne nie sú k dispozícii.</p> <p>Keď pominú príčiny, jazdné systémy a bezpečnostné jazdné systémy budú opäť k dispozícii.</p> <p>Ak by nezhaslo hlásenie na displeji, postupujte takto:</p> <ul style="list-style-type: none"> ► Zastavte vozidlo, pričom dbajte na bezpečnosť premávky. ► Očistite všetky snímače (→ strana 301). ► Znova naštartujte motor.
<p>SOS NOT READY</p>	<p>* Systém núdzového volania Mercedes-Benz nie je k dispozícii.</p> <p>Možné príčiny:</p> <ul style="list-style-type: none"> • vypnuté zapalovanie



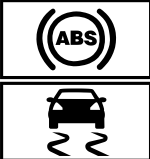
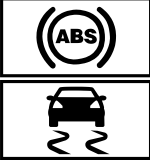



Hlásenia na displeji	Možné príčiny/následky a ► riešenia
	<ul style="list-style-type: none"> • porucha systému núdzového volania Mercedes-Benz <p>► Zapnite zapalovanie. Ak nie je možné núdzové volanie, príslušné hlásenie sa zobrazí na multifunkčnom displeji združeného prístroja.</p> <p>► Vyhľadajte kvalifikovanú odbornú dielňu.</p> <p>ⓘ O regionálnej dostupnosti systému núdzového volania Mercedes-Benz sa môžete informovať na internete na adrese: http://www.mercedes-benz.com/connect_ecall</p>
 <p>sú nefunkčné pozri návod na obsluhu</p>	<p>* Porucha systémov EBD, ABS a ESP®.</p> <p>Nemožno vylúčiť ani poruchu iných jazdných systémov a bezpečnostných jazdných systémov.</p> <p>▲ VÝSTRAHA Nebezpečenstvo šmyku v dôsledku poruchy systémov EBD, ABS a ESP®</p> <p>Pri poruche systémov EBD, ABS a ESP® by sa počas brzdenia mohli zablokovat' kolesá a systém ESP® neaktivuje žiadne opatrenia na stabilizáciu vozidla.</p> <p>Ďalším dôsledkom je výrazné obmedzenie ovládateľnosti vozidla a zhoršenie brzdných vlastností. Pri núdzovom brzdení by sa mohla predĺžiť brzdná dráha. Okrem toho sú vypnuté aj ďalšie bezpečnostné jazdné systémy.</p> <ul style="list-style-type: none"> ► Opatrne pokračujte v jazde. ► Brzdovú sústavu dajte neodkladne skontrolovať v kvalifikovanej odbornej dielni. <p>► Opatrne pokračujte v jazde.</p> <p>► Neodkladne vyhľadajte kvalifikovanú odbornú dielňu.</p>
 <p>je nefunkčný pozri návod na obsluhu</p>	<p>* Porucha systému ESP®.</p> <p>Nemožno vylúčiť ani poruchu iných jazdných systémov a bezpečnostných jazdných systémov.</p> <p>Brzdová sústava naďalej pracuje s normálnou účinnosťou. Pri núdzovom brzdení sa môže predĺžiť brzdná dráha.</p> <p>▲ VÝSTRAHA Nebezpečenstvo šmyku v dôsledku poruchy ESP®</p> <p>Pri poruche systému ESP® sa počas jazdy neaktivujú opatrenia na stabilizáciu vozidla. Okrem toho sú vypnuté aj ďalšie bezpečnostné jazdné systémy.</p> <ul style="list-style-type: none"> ► Opatrne pokračujte v jazde. ► Systém ESP® dajte skontrolovať v kvalifikovanej odbornej dielni. <p>► Opatrne pokračujte v jazde.</p> <p>► Neodkladne vyhľadajte kvalifikovanú odbornú dielňu.</p>

Hlásenia na displeji	Možné príčiny/následky a ► riešenia
 <p>momentálne nie je k dispozícii pozri návod na obsluhu</p>	<p>* ESP® dočasne nie je k dispozícii. Nemožno vylúčiť ani poruchu iných jazdných systémov a bezpečnostných jazdných systémov.</p> <p>▲ VÝSTRAHA Nebezpečenstvo šmyku v dôsledku poruchy ESP®</p> <p>Pri poruche systému ESP® sa počas jazdy neaktivujú opatrenia na stabilizáciu vozidla. Okrem toho sú vypnuté aj ďalšie bezpečnostné jazdné systémy.</p> <ul style="list-style-type: none"> ► Opatrne pokračujte v jazde. ► Systém ESP® dajte skontrolovať v kvalifikovanej odbornej dielni. <p>► Na vhodnom úseku opatrne prejdite krátku vzdialenosť rýchlosťou vyššou ako 30 km/h, pričom mierne zatáčajte volantom.</p> <p>► Ak by nezhaslo hlásenie na displeji, neodkladne vyhľadajte kvalifikovanú odbornú dielňu. Jazdite opatrne.</p>
 <p>momentálne nie sú k dispozícii pozri návod na obsluhu</p>	<p>* Systémy ABS a ESP® dočasne nie sú k dispozícii. Je možné, že dočasne nie sú k dispozícii ani iné jazdné systémy a bezpečnostné jazdné systémy.</p> <p>▲ VÝSTRAHA Nebezpečenstvo šmyku v dôsledku poruchy systémov ABS a ESP®</p> <p>Pri poruche systémov ABS a ESP® by sa počas brzdenia mohli zablokovať kolesá a systém ESP® neaktivuje žiadne opatrenia na stabilizáciu vozidla.</p> <p>Ďalším dôsledkom je výrazné obmedzenie ovládateľnosti vozidla a zhoršenie brzdných vlastností. Pri núdzovom brzdení by sa mohla predĺžiť brzdná dráha. Okrem toho sú vypnuté aj ďalšie bezpečnostné jazdné systémy.</p> <ul style="list-style-type: none"> ► Opatrne pokračujte v jazde. ► Systémy ABS a ESP® dajte neodkladne skontrolovať v kvalifikovanej odbornej dielni. <p>► Na vhodnom úseku opatrne prejdite krátku vzdialenosť rýchlosťou vyššou ako 30 km/h, pričom mierne zatáčajte volantom.</p> <p>► Ak by nezhaslo hlásenie na displeji, neodkladne vyhľadajte kvalifikovanú odbornú dielňu. Jazdite opatrne.</p>
 <p>sú nefunkčné pozri návod na obsluhu</p>	<p>* Porucha systémov ABS a ESP®. Nemožno vylúčiť ani poruchu iných jazdných systémov a bezpečnostných jazdných systémov.</p> <p>Brzdová sústava naďalej pracuje s normálnou účinnosťou. Pri núdzovom brzdení sa môže predĺžiť brzdná dráha.</p>

Hlásenia na displeji	Možné príčiny/následky a ► riešenia
	<p>▲ VÝSTRAHA Nebezpečenstvo šmyku v dôsledku poruchy systémov ABS a ESP®</p> <p>Pri poruche systémov ABS a ESP® by sa počas brzdenia mohli zablokováť kolesá a systém ESP® neaktivuje žiadne opatrenia na stabilizáciu vozidla.</p> <p>Ďalším dôsledkom je výrazné obmedzenie ovládateľnosti vozidla a zhoršenie brzdných vlastností. Pri núdzovom brzdení by sa mohla predĺžiť brzdná dráha. Okrem toho sú vypnuté aj ďalšie bezpečnostné jazdné systémy.</p> <ul style="list-style-type: none"> ► Opatrne pokračujte v jazde. ► Systémy ABS a ESP® dajte neodkladne skontrolovať v kvalifikovanej odbornej dielni. <ul style="list-style-type: none"> ► Opatrne pokračujte v jazde. ► Neodkladne vyhľadajte kvalifikovanú odbornú dielňu.

Jazdné systémy

Hlásenia na displeji	Možné príčiny/následky a ► riešenia
<p>Maximálna rýchlosť je prekročená</p>	<ul style="list-style-type: none"> * Prekročili ste maximálnu povolenú rýchlosť (len v niektorých krajinách). ► Jazdite pomalšie.
<p>Obmedzenie rýchlosti (zimné pneumatiky) XXX km/h</p>	<ul style="list-style-type: none"> * Dosišli ste uloženú hodnotu maximálnej rýchlosti zimných pneumatík. Prekročenie tejto rýchlosti nie je možné.
<p>Obmedzovač rýchlosti je nefunkčný</p>	<ul style="list-style-type: none"> * Obmedzovač rýchlosti sa nedá zapnúť, lebo nie sú splnené všetky podmienky zapnutia. ► Skontrolujte splnenie podmienok zapnutia obmedzovača rýchlosti (→ strana 162).
<p>Obmedzovač rýchlosti je pasívny</p>	<ul style="list-style-type: none"> * Zošliapnutie plynového pedála až za tlakový bod (podradenie dorazovým spínačom) vyvolá prepnutie obmedzovača rýchlosti do pasívneho stavu (→ strana 162).
<p>Obmedzovač rýchlosti Prekročená nastavená rýchlosť</p>	<ul style="list-style-type: none"> * S variabilným obmedzovačom rýchlosti ste prekročili nastavenú rýchlosť o viac ako 3 km/h.
	<ul style="list-style-type: none"> * Porucha TEMPOMAT-u a obmedzovača rýchlosti. ► Vyhľadajte kvalifikovanú odbornú dielňu.







Hlásenia na displeji	Možné príčiny/následky a ► riešenia
TEMPOMAT a obmedzo- vač rýchlosti sú nefunk- čné	
TEMPOMAT je nefunkčný	<p>* Porucha TEMPOMATU. ► Vyhľadajte kvalifikovanú odbornú dielňu.</p>
 je vypnutý	<p>* TEMPOMAT bol vypnutý. Ak navyše zaznie aj výstražný tón, TEMPOMAT sa vypol automaticky (→ strana 160).</p>
 --- km/h	<p>* TEMPOMAT sa nedá zapnúť, lebo nie sú splnené všetky podmienky zapnutia. ► Skontrolujte splnenie podmienok zapnutia TEMPOMAT-u (→ strana 162).</p>
Aktívny asistent udržiava- nia odstupu je nefunkčný	<p>* Porucha aktívneho asistenta udržiavania odstupu DISTRONIC. Nemožno vylúčiť ani poruchu iných jazdných systémov a bezpeč- nostných jazdných systémov. ► Vyhľadajte kvalifikovanú odbornú dielňu.</p>
Aktívny asistent udržiava- nia odstupu moment. nie je k dispozícii Pozrite návod na obsluhu	<p>* Aktívny asistent udržiavania odstupu DISTRONIC dočasne nie je k dispozícii. Vonkajšie podmienky sú za hranicami systému (→ strana 163). ► Pokračujte v jazde. Keď vonkajšie podmienky prestanú prekračovať hranice sys- tému, systém bude opäť k dispozícii.</p>
  	<p>* Pohľad kamery je obmedzený. Možné príčiny:</p> <ul style="list-style-type: none"> • znečistenie čelného skla v zornom poli kamery • intenzívne zrážky alebo hmla <p>Jazdné systémy a bezpečnostné jazdné systémy môžu mať poruchu alebo dočasne nie sú k dispozícii. Keď pominú príčiny, jazdné systémy a bezpečnostné jazdné systémy budú opäť k dispozícii. Ak by nezhaslo hlásenie na displeji:</p>
moment. nie je/nie sú k dispozícii Kamera je zne- čistená	<p>► Zastavte vozidlo, pričom dbajte na bezpečnosť premávky. ► Očistite čelné sklo. ► V prípade potreby vyhľadajte kvalifikovanú odbornú dielňu.</p>
 	<p>* Porucha radarovej senzoričky. Možné príčiny:</p> <ul style="list-style-type: none"> • znečistenie snímačov • intenzívne zrážky • dlhšia medzimestská jazda bez plynulej premávky, napríklad v pustatine <p>Ovplyvnené môžu byť nasledujúce systémy:</p> <ul style="list-style-type: none"> • aktívny asistent udržiavania odstupu DISTRONIC (→ strana 163) • asistent sledovania mŕtveho uhla (→ strana 175)

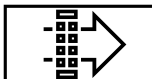

Hlásenia na displeji	Možné príčiny/následky a ► riešenia
<p>moment. nie je/nie sú k dispozícii Radar. senzorika je znečistená</p>	<ul style="list-style-type: none"> • aktívny asistent brzdenia (→ strana 158) <p>Jazdné systémy a bezpečnostné jazdné systémy môžu mať poruchu alebo dočasne nie sú k dispozícii.</p> <p>Keď pominú príčiny, jazdné systémy a bezpečnostné jazdné systémy budú opäť k dispozícii.</p> <p>Ak nezhasne hlásenie na displeji:</p> <ul style="list-style-type: none"> ► Zastavte vozidlo, pričom dbajte na bezpečnosť premávky. ► Očistite všetky snímače (→ strana 301). ► Opäť naštartujte motor. ► V prípade potreby vyhľadajte kvalifikovanú odbornú dielňu.
<p>Aktívny asistent udržiavania odstupu je opäť k dispozícii</p>	<p>* Aktívny asistent udržiavania odstupu DISTRONIC je opäť pripravený na používanie a dá sa zapnúť (→ strana 165).</p>
<div data-bbox="120 587 269 667" style="border: 2px solid black; padding: 5px; text-align: center; font-weight: bold; font-size: 1.2em;"> HOLD </div> <p>je vypnutý</p>	<p>* Funkcia HOLD je vypnutá, lebo sa vozidlo šmýka alebo nie je splnená niektorá z podmienok zapnutia.</p> <ul style="list-style-type: none"> ► Funkciu HOLD zapnite neskôr alebo skontrolujte podmienky zapnutia funkcie HOLD (→ strana 166).
<p>Asistent sledovania dopravných značiek je nefunkčný</p>	<p>* Porucha asistenta sledovania dopravných značiek.</p> <ul style="list-style-type: none"> ► Vyhľadajte kvalifikovanú odbornú dielňu.
<p>Asistent sledovania dopravných značiek Obmedzen. pohľad kamery pozri návod na obsluhu</p>	<p>* Pohľad kamery je obmedzený. Možné príčiny:</p> <ul style="list-style-type: none"> • znečistenie čelného skla v zornom poli kamery • intenzívne zrážky alebo hmla <p>Jazdné systémy a bezpečnostné jazdné systémy môžu mať poruchu alebo dočasne nie sú k dispozícii.</p> <p>Keď pominú príčiny, jazdné systémy a bezpečnostné jazdné systémy budú opäť k dispozícii.</p> <p>Ak nezhasne hlásenie na displeji:</p> <ul style="list-style-type: none"> ► Zastavte vozidlo, pričom dbajte na bezpečnosť premávky. ► Očistite čelné sklo.
<p>Asistent sledovania dopravných značiek moment. nie je k dispozícii pozri návod na obsluhu</p>	<p>* Asistent sledovania dopravných značiek dočasne nie je k dispozícii (→ strana 174).</p> <ul style="list-style-type: none"> ► Pokračujte v jazde. <p>Keď pominú príčiny, systém bude opäť k dispozícii.</p> <p>Čelné sklo je znečistené.</p> <p>Očistite čelné sklo.</p>
<p>Asistent sledovania mŕtveho uhla je nefunkčný</p>	<p>* Porucha asistenta sledovania mŕtveho uhla (→ strana 175).</p> <ul style="list-style-type: none"> ► Vyhľadajte kvalifikovanú odbornú dielňu.
<p>Asistent sledovania mŕtveho uhla Príves nie je sledovaný</p>	<p>* Po elektrickom pripojení prívesu zostane asistent sledovania mŕtveho uhla k dispozícii, oblasť vedľa prívesu však nebude monitorovaná. Funkcia asistenta sledovania mŕtveho uhla preto môže byť obmedzená (→ strana 175).</p>



Hlásenia na displeji	Možné príčiny/následky a ► riešenia
<p>Asistent sledovania mŕtveho uhla moment. nie je k dispozícii pozri návod na obsluhu</p>	<p>► Hlásenie na displeji potvrdíte zatlačením na dotykové ovládanie vľavo.</p> <p>* Asistent sledovania mŕtveho uhla dočasne nie je k dispozícii (→ strana 175). Dosiahli sa hranice systému (→ strana 175).</p> <p>► Pokračujte v jazde. Keď pominú príčiny, systém bude opäť k dispozícii.</p> <p>alebo</p> <p>► Ak nezhasne hlásenie na displeji, vozidlo zastavte, pričom dbajte na bezpečnosť premávky, a opäť naštartujte motor.</p> <p>► Prípadne očistite zadný nárazník. Pri veľkom znečistení nárazníka nemožno vylúčiť poruchu fungovania snímačov v nárazníku.</p>
<p>Aktívny asistent udržiavania jazd. pruhu Obmedzen. pohľad kamery pozri návod na obsluhu</p>	<p>* Pohľad kamery je obmedzený (→ strana 178). Možné príčiny:</p> <ul style="list-style-type: none"> • znečistenie čelného skla v zornom poli kamery • intenzívne zrážky alebo hmla <p>Jazdné systémy a bezpečnostné jazdné systémy môžu mať poruchu alebo dočasne nie sú k dispozícii.</p> <p>Keď pominú príčiny, jazdné systémy a bezpečnostné jazdné systémy budú opäť k dispozícii.</p> <p>Ak nezhasne hlásenie na displeji:</p> <p>► Zastavte vozidlo, pričom dbajte na bezpečnosť premávky.</p> <p>► Očistite čelné sklo.</p>
<p>Aktívny asistent udržiavania jazdného pruhu je nefunkčný</p>	<p>* Porucha aktívneho asistenta udržiavania jazdného pruhu (→ strana 178).</p> <p>► Vyhľadajte kvalifikovanú odbornú dielňu.</p>
<p>Aktívny asistent udržiavania jazd. pruhu moment. nie je k dispozícii pozri návod na obsluhu</p>	<p>* Aktívny asistent udržiavania jazdného pruhu dočasne nie je k dispozícii (→ strana 178). Vonkajšie podmienky sú za hranicami systému (→ strana 178).</p> <p>► Pokračujte v jazde. Keď vonkajšie podmienky prestanú prekračovať hranice systému, systém bude opäť k dispozícii.</p> <p>Ak nezhasne hlásenie na displeji:</p> <p>► Zastavte vozidlo, pričom dbajte na bezpečnosť premávky.</p> <p>► Očistite čelné sklo.</p>
<p> ATTENTION ASSIST je nefunkčný</p>	<p>* Porucha asistenta ATTENTION ASSIST.</p> <p>► Vyhľadajte kvalifikovanú odbornú dielňu.</p>

Hlásenia na displeji	Možné príčiny/následky a ► riešenia
 <p>ATTENTION ASSIST: prestávka!</p>	<p>* Asistent ATTENTION ASSIST zistil únavu alebo zvyšujúcu sa nepozornosť vodiča (→ strana 172).</p> <p>► V prípade potreby si urobte prestávku.</p>

Motor



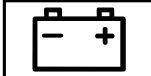
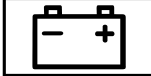
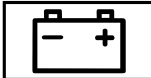
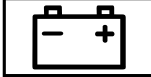





Hlásenia na displeji	Možné príčiny/následky a ► riešenia
 <p>Rezerva palivovej nádrže</p>	<p>* Zásoba paliva klesla na úroveň rezervy.</p> <p>► Natankujte palivo.</p>
 <p>Vymeniť vzduchový filter</p>	<p>* Vozidlá so vznetovým motorom: vzduchový filter motora je znečistený a musí sa vymeniť.</p> <p>► Vyhľadajte kvalifikovanú odbornú dielňu.</p>
	<p>* Nefunkčný motor ventilátora.</p> <p>► V jazde do najbližšej kvalifikovanej odbornej dielne pokračujte bez väčšieho zaťažovania motora. Súčasne dbajte na to, aby hodnota na ukazovateli teploty chladiaceho média nevystúpila nad hodnotu 120 °C.</p>
 <p>Vyčistiť palivový filter</p>	<p>* Množstvo vody zhromaždené v odlučovači vody dosiahlo maximálny stav naplnenia.</p> <p>► Odvodnite odlučovač vody (→ strana 298).</p>
 <p>Meranie stavu motorového oleja nie je možné</p>	<p>* Prerušené elektrické pripojenie snímača hladiny oleja alebo nefunkčný snímač hladiny oleja.</p> <p>Hladina motorového oleja klesla na minimálnu hodnotu.</p> <p>► Vyhľadajte kvalifikovanú odbornú dielňu.</p>
 <p>Tlak motorového oleja Zastavte Vypnite motor</p>	<p>* Hlásenie na displeji len pri niektorých motorizáciách: Tlak oleja v motore je príliš nízky.</p> <div style="border: 1px solid black; padding: 5px; margin: 5px 0;"> <p>! POZNÁMKA Poškodenie motora v dôsledku jazdy s príliš nízkym tlakom oleja v motore</p> <p>► Vyvarujte sa jazd s príliš nízkym tlakom motorového oleja.</p> </div> <p>► Neodkladne zastavte, pričom dbajte na bezpečnosť premávky. Nepokračujte v jazde!</p> <p>► Upovedomte kvalifikovanú odbornú dielňu.</p>
	<p>* Hlásenie na displeji len pri niektorých motorizáciách: Hladina motorového oleja klesla na minimálnu hodnotu.</p>



Hlásenia na displeji	Možné príčiny/následky a ► riešenia
<p>Pri zastávke na tankovanie doplňte 1 liter motorového oleja</p>	<div data-bbox="384 164 1003 220" style="border: 1px solid black; padding: 5px;"> <p>! POZNÁMKA Poškodenie motora v dôsledku jazdy s príliš nízkym stavom motorového oleja</p> </div> <div data-bbox="384 228 1003 292" style="border: 1px solid black; padding: 5px;"> <p>► Vyvarujte sa dlhších jász s príliš nízkym stavom motorového oleja.</p> </div> <p>► Pri najbližšom tankovaní skontrolujte hladinu motorového oleja. Doplňte motorového oleja (→ strana 294). Zohľadnite upozornenia k motorovému oleju (→ strana 370).</p>
<div data-bbox="98 424 247 504" style="border: 1px solid black; text-align: center;">  </div> <p>Stav motorového oleja Znížiť stav oleja</p>	<p>* Hlásenie na displeji len pri niektorých motorizáciách: Hladina motorového oleja je príliš vysoká.</p> <div data-bbox="384 496 1003 552" style="border: 1px solid black; padding: 5px;"> <p>! POZNÁMKA Poškodenie motora v dôsledku jazdy s príliš vysokým stavom motorového oleja</p> </div> <div data-bbox="384 560 1003 624" style="border: 1px solid black; padding: 5px;"> <p>► Vyvarujte sa dlhších jász s príliš vysokým stavom motorového oleja.</p> </div> <p>► Neodkladne vyhľadajte kvalifikovanú odbornú dielňu a dajte odsať motorový olej.</p>
<div data-bbox="98 711 247 791" style="border: 1px solid black; text-align: center;">  </div> <p>Stav motorového oleja Zastavte Vypnite motor</p>	<p>* Hlásenie na displeji len pri niektorých motorizáciách: Hladina motorového oleja je príliš nízka.</p> <div data-bbox="384 783 1003 839" style="border: 1px solid black; padding: 5px;"> <p>! POZNÁMKA Poškodenie motora v dôsledku jazdy s príliš nízkym stavom motorového oleja</p> </div> <div data-bbox="384 847 1003 911" style="border: 1px solid black; padding: 5px;"> <p>► Vyvarujte sa dlhších jász s príliš nízkym stavom motorového oleja.</p> </div> <p>► Neodkladne zastavte, pričom dbajte na bezpečnosť premávky. Nepokračujte v jazde!</p> <p>► Vypnite motor.</p> <p>► Skontrolujte hladinu motorového oleja.</p> <p>Doplňte motorového oleja (→ strana 294). Zohľadnite upozornenia k motorovému oleju (→ strana 370).</p>
<div data-bbox="98 1142 247 1222" style="border: 1px solid black; text-align: center;">  </div> <p>Pri zastávke na tankovanie skontrolujte stav motorového oleja</p>	<p>* Hladina motorového oleja klesla na minimálnu hodnotu.</p> <div data-bbox="384 1182 1003 1238" style="border: 1px solid black; padding: 5px;"> <p>! POZNÁMKA Poškodenie motora v dôsledku jazdy s príliš nízkym stavom motorového oleja</p> </div> <div data-bbox="384 1246 1003 1310" style="border: 1px solid black; padding: 5px;"> <p>► Vyvarujte sa dlhších jász s príliš nízkym stavom motorového oleja.</p> </div> <p>► Pri najbližšom tankovaní skontrolujte hladinu motorového oleja. Doplňte motorového oleja (→ strana 294). Zohľadnite upozornenia k motorovému oleju (→ strana 370).</p>

Hlásenia na displeji	Možné príčiny/následky a ► riešenia
 <p>Zastavte vozidlo Motor nechajte v chode</p>	<p>* Stav nabitia akumulátora je príliš nízky.</p> <ul style="list-style-type: none"> ► Neodkladne zastavte, pričom dbajte na bezpečnosť premávky. Nepokračujte v jazde! ► Motor nechajte v chode. ► V jazde pokračujte až po zhasnutí hlásenia na displeji.
 <p>Zastavte pozri návod na obsluhu</p>	<p>* Nefunguje nabíjanie, v dôsledku čoho sa príliš znížil stav nabitia akumulátora.</p> <div style="border: 1px solid black; padding: 5px; margin-bottom: 10px;"> <p>! POZNÁMKA Možnosť poškodenia motora pri pokračovaní v jazde</p> <ul style="list-style-type: none"> ► Nepokračujte v jazde! ► Upovedomte kvalifikovanú odbornú dielňu. </div> <ul style="list-style-type: none"> ► Neodkladne zastavte, pričom dbajte na bezpečnosť premávky. Nepokračujte v jazde! ► Vypnite motor. ► Upovedomte kvalifikovanú odbornú dielňu.
 <p>12-voltový akumulátor Pozrite návod na obsluhu</p>	<p>* Motor je vypnutý a stav nabitia akumulátora je príliš nízky.</p> <ul style="list-style-type: none"> ► Vypnite nepotrebné elektrické spotrebiče. ► Motor nechajte niekoľko minút v chode alebo s vozidlom prejdite dlhšiu trasu. Akumulátor sa nabije.
 <p>pozri návod na obsluhu</p>	<p>* Nefunguje nabíjanie akumulátora.</p> <div style="border: 1px solid black; padding: 5px; margin-bottom: 10px;"> <p>! POZNÁMKA Možnosť poškodenia motora pri pokračovaní v jazde</p> <ul style="list-style-type: none"> ► Nepokračujte v jazde! ► Upovedomte kvalifikovanú odbornú dielňu. </div> <ul style="list-style-type: none"> ► Neodkladne zastavte a vypnite motor, pričom dbajte na bezpečnosť premávky. ► Upovedomte kvalifikovanú odbornú dielňu.
 <p>Chladiace médium Zastavte Vypnite motor</p>	<p>* Teplota chladiaceho média je príliš vysoká.</p> <ul style="list-style-type: none"> ► Neodkladne zastavte a vypnite motor, pričom dbajte na bezpečnosť premávky. <div style="border: 1px solid black; padding: 5px; margin-top: 10px;"> <p>! VÝSTRAHA Nebezpečenstvo popálenia pri otváraní kapoty motora</p> <p>Ak by ste pri prehriatí motora alebo pri požiari v priestore motora otvorili kapotu motora, mohli by vás ohroziť horúce plyny alebo iné unikajúce prevádzkové látky.</p> <ul style="list-style-type: none"> ► Skôr, ako otvoríte kapotu motora, prehriaty motor nechajte ochladnúť. ► Pri požiari v priestore motora nechajte kapotu motora zatvorenú a upovedomte požiarnikov. </div>





Hlásenia na displeji	Možné príčiny/následky a ► riešenia
	<p>▲ VÝSTRAHA Nebezpečenstvo obarenia horúcim chladiacim médiom</p> <p>Chladiaci systém motora je pod tlakom, najmä po zohriatí motora. Ak by ste otvorili uzatváracie veko, mohlo by vystreknúť horúce chladiace médium.</p> <ul style="list-style-type: none"> ► Pred otvorením uzatváracieho veka nechajte ochladnúť motor. ► Pri otváraní používajte rukavice a ochranné okuliare. ► Na vypustenie pretlaku pomaly otvárajte veko. <ul style="list-style-type: none"> ► Vyčkajte na ochladnutie motora. ► Skontrolujte, či nič nebráni prívodu vzduchu k chladiču motora. ► V jazde do najbližšej kvalifikovanej odbornej dielne pokračujte bez väčšieho zaťažovania motora. Súčasne dbajte na to, aby hodnota na ukazovateli teploty chladiaceho média nevystúpila nad hodnotu 120 °C.
 <p>Doplňte chladiace médium pozri návod na obsluhu</p>	<p>* Stav chladiaceho média je príliš nízky.</p> <p>▲ VÝSTRAHA Nebezpečenstvo obarenia horúcim chladiacim médiom</p> <p>Chladiaci systém motora je pod tlakom, najmä po zohriatí motora. Ak by ste otvorili uzatváracie veko, mohlo by vystreknúť horúce chladiace médium.</p> <ul style="list-style-type: none"> ► Pred otvorením uzatváracieho veka nechajte ochladnúť motor. ► Pri otváraní používajte rukavice a ochranné okuliare. ► Na vypustenie pretlaku pomaly otvárajte veko. <p>! POZNÁMKA Poškodenie motora v dôsledku príliš nízkeho stavu chladiaceho média</p> <ul style="list-style-type: none"> ► Vyvarujte sa dlhších jász s príliš nízkym stavom chladiaceho média. <p>► Doplnenie chladiaceho média (→ strana 295).</p>
<p>Regeneration not possible (Regenerácia nie je možná)</p>	<p>* Nie sú splnené všetky podmienky regenerácie filtra pevných častíc spalín nafty (→ strana 128).</p> <ul style="list-style-type: none"> ► Jazdíte normálne ďalej, kým nebudú splnené všetky podmienky regenerácie filtra pevných častíc spalín nafty. <p>Zanesenie filtra pevných častíc spalín nafty je väčšie ako 50 % a na združenom prístroji je naďalej zobrazené hlásenie.</p> <ul style="list-style-type: none"> ► Vyhľadajte kvalifikovanú odbornú dielňu.





AdBlue® (vozidlá registrované ako osobné motorové vozidlo)

Hlásenia na displeji	Možné príčiny/následky a ► riešenia
 <p>Doplňte prísadu AdBlue pozri návod na obsluhu</p>	<p>* Zásoba prísady AdBlue® klesla pod značku rezervy.</p> <p>► Neodkladne doplňte minimálne 8 l prísady AdBlue® (→ strana 146).</p>
 <p>Doplňte prísadu AdBlue Znížený výkon po XXX km pozrite návod na obsluhu</p>	<p>* Nízka zásoba prísady AdBlue® spôsobí po prejení zobrazenej zostávajúcej vzdialenosti obmedzenie rýchlosti.</p> <p>► Neodkladne doplňte minimálne 8 l prísady AdBlue® (→ strana 146).</p>
 <p>Doplňte prísadu AdBlue Znížený výkon: 20 km/h Štart. nemož. po XXX km</p>	<p>* Nízka zásoba prísady AdBlue® spôsobí obmedzenie rýchlosti na maximálne 20 km/h.</p> <p>Po prejení zobrazenej zostávajúcej vzdialenosti už nebude možné naštartovať motor.</p> <p>► Neodkladne doplňte minimálne 8 l prísady AdBlue® (→ strana 146).</p>
 <p>Doplňte prísadu AdBlue Štart. nemož. po XXX km</p>	<p>* Zásoba prísady AdBlue® stačí už len na zobrazenú vzdialenosť.</p> <p>► Neodkladne doplňte minimálne 8 l prísady AdBlue® (→ strana 146).</p> <p>ⓘ Hlásenie zhasne asi po jednej minúte jazdy rýchlosťou vyššou ako 15 km/h.</p>
 <p>Doplňte prísadu AdBlue Naštartov. nie je možné</p>	<p>* Zásoba prísady AdBlue® je spotrebovaná. Motor už nemožno naštartovať.</p> <p>► Neodkladne doplňte minimálne 8 l prísady AdBlue® (→ strana 146).</p> <p>► Zapnite zapaľovanie. Motor môžete opäť naštartovať asi po jednej minúte.</p>
 <p>Porucha systému Štart. nemož. po XXX km</p>	<p>* Porucha systému AdBlue®. Po prejení zobrazenej zostávajúcej vzdialenosti už nebude možné naštartovať motor.</p> <p>► Neodkladne vyhľadajte kvalifikovanú odbornú dielňu.</p>
 <p>Porucha systému AdBlue pozrite návod na obsluhu</p>	<p>* Porucha systému AdBlue®.</p> <p>► Neodkladne vyhľadajte kvalifikovanú odbornú dielňu.</p>
	<p>* V prípade poruchy systému AdBlue® sa v servisnej ponuke nezobrazí stav naplnenia zásobníka. Na poruchu systému AdBlue® upozornia príslušné výstražné hlásenia.</p> <p>► Vyhľadajte kvalifikovanú odbornú dielňu.</p>

Hlásenia na displeji	Možné príčiny/následky a ► riešenia
Meranie stavu naplnenia nie je možné	
 <p>Porucha systému AdBlue Znížený výkon po XXX km pozrite návod na obsluhu</p>	<p>* Porucha systému AdBlue®. Porucha systému vedie k obmedzeniu rýchlosti podľa zobrazenej zostávajúcej vzdialenosti.</p> <p>► Neodkladne vyhľadajte kvalifikovanú odbornú dielňu.</p>
 <p>Porucha systému AdBlue Znížený výkon: 20 km/h Štart. nemož. po XXX km</p>	<p>* Porucha systému AdBlue®. Porucha systému spôsobí obmedzenie rýchlosti na maximálne 20 km/h. Po prejení zobrazenej vzdialenosti už nebude možné naštartovať motor.</p> <p>► Neodkladne vyhľadajte kvalifikovanú odbornú dielňu.</p>
 <p>Porucha systému AdBlue Naštartovanie nie je možné</p>	<p>* Porucha systému AdBlue®. Motor už nemožno naštartovať.</p> <p>► Neodkladne upovedomte kvalifikovanú odbornú dielňu.</p>



AdBlue® (vozidlá registrované ako nákladné motorové vozidlo)

Hlásenia na displeji	Možné príčiny/následky a ► riešenia
 <p>Doplňte prísadu AdBlue pozri návod na obsluhu</p>	<p>* Zásoba prísady AdBlue® klesla pod značku rezervy.</p> <p>► Neodkladne doplňte minimálne 8 l prísady AdBlue® (→ strana 146).</p>
 <p>Doplňte AdBlue Znížený výkon</p>	<p>* Zásoba prísady AdBlue® klesla pod značku rezervy. Výkon je obmedzený na 75% krútiaceho momentu motora.</p> <p>► Neodkladne doplňte minimálne 8 l prísady AdBlue® (→ strana 146).</p>
 <p>Doplňte AdBlue Po opät. naštartovaní motora znížený výkon: 20 km/h</p>	<p>* Nízky stav zásoby AdBlue® vedie pri ďalšom naštartovaní motora k obmedzeniu rýchlosti na maximálne 20 km/h.</p> <p>► Neodkladne doplňte minimálne 8 l prísady AdBlue® (→ strana 146).</p>
	<p>* Spotrebovanie zásoby prísady AdBlue® vedie k obmedzeniu rýchlosti na hodnotu maximálne 20 km/h.</p>

Hlásenia na displeji	Možné príčiny/následky a ► riešenia
Doplňte AdBlue Znížený výkon: 20 km/h	<ul style="list-style-type: none"> ► Neodkladne doplňte minimálne 8 l prísady AdBlue® (→ strana 146). ► Zapnite zapaľovanie.
 Porucha systému AdBlue pozrite návod na obsluhu	<ul style="list-style-type: none"> * Porucha systému AdBlue®. ► Neodkladne vyhľadajte kvalifikovanú odbornú dielňu.
 Porucha systému AdBlue Znížený výkon	<ul style="list-style-type: none"> * Porucha systému AdBlue®. Výkon motora je znížený tým, že je jeho maximálny krútiaci moment obmedzený na 75 % hodnoty prevádzky pri bezporuchovej prevádzke. ► Neodkladne vyhľadajte kvalifikovanú odbornú dielňu.
 Porucha systému AdBlue Po opät. naštartovaní motora znížený výkon: XXX km/h	<ul style="list-style-type: none"> * Porucha systému AdBlue®. Porucha systému vedie pri nasledujúcom štartovaní motora k obmedzeniu rýchlosti na hodnotu maximálne 20 km/h. ► Neodkladne vyhľadajte kvalifikovanú odbornú dielňu.
 Porucha systému AdBlue Znížený výkon: 20 km/h	<ul style="list-style-type: none"> * Porucha systému AdBlue®. Porucha systému vedie k obmedzeniu rýchlosti na hodnotu maximálne 20 km/h. ► Neodkladne upovedomte kvalifikovanú odbornú dielňu.



Pneumatiky

Hlásenia na displeji	Možné príčiny/následky a ► riešenia
Systém na kontrolu tlaku v pneumatikách je nefunkčný Chýbajú koles. snímače	<ul style="list-style-type: none"> * Namontované kolesá nemajú vhodné snímače tlaku v pneumatikách. Systém na kontrolu tlaku v pneumatikách je vypnutý. ► Namontujte kolesá s vhodnými snímačmi tlaku v pneumatikách.
 Kolesová senz. chýba	<ul style="list-style-type: none"> * Na jednom kolese alebo na viacerých kolesách chýba signál snímača tlaku v pneumatike. Pri príslušnej pneumatike sa nezobrazí žiadna hodnota tlaku. ► Nefunkčný snímač tlaku v pneumatike dajte vymeniť v kvalifikovanej odbornej dielni.
Systém na kontrolu tlaku v pneumatikách momentálne nie je k dispozícii	<ul style="list-style-type: none"> * Funkcia je rušená silným zdrojom rádiového signálu. V dôsledku toho nemožno prijímať signály snímačov tlaku v pneumatikách. Systém na kontrolu tlaku v pneumatikách dočasne nie je k dispozícii. ► Pokračujte v jazde. Systém na kontrolu tlaku v pneumatikách sa zapne automaticky hneď po odstránení príčiny.





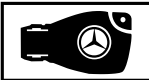
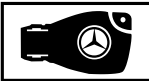

Hlásenia na displeji	Možné príčiny/následky a ► riešenia
 <p>Pozor Defekt pneumatiky</p>	<p>* V jednej pneumatike alebo vo viacerých pneumatikách náhle začal klesať tlak. Zobrazí sa poloha kolesa.</p> <p>▲ VÝSTRAHA Nebezpečenstvo nehody pri jazde s prázdnyimi pneumatikami</p> <p>Jazda s prázdnyimi pneumatikami prináša tieto riziká:</p> <ul style="list-style-type: none"> • Pneumatiky by sa mohli nadmerne zohriať, čo by mohlo spôsobiť požiar. • - Nemožno vylúčiť výrazné zhoršenie jazdných vlastností, ako aj ovládateľnosti a brzdných vlastností vozidla. <p>V takom prípade by ste mohli stratiť kontrolu nad vozidlom.</p> <ul style="list-style-type: none"> ► Nejazdite s prázdnu pneumatikou. ► Dodržte pokyny na postup pri defekte pneumatiky. <p>Pokyny na postup pri defekte pneumatiky (→ strana 308).</p> <ul style="list-style-type: none"> ► Zastavte vozidlo, pričom dbajte na bezpečnosť premávky. ► Skontrolujte pneumatiky.
 <p>Skontrolujte pneumatiky</p>	<p>* V jednej pneumatike alebo vo viacerých pneumatikách sa výrazne znížil tlak. Zobrazí sa poloha kolesa.</p> <p>▲ VÝSTRAHA Nebezpečenstvo nehody v dôsledku príliš nízkeho tlaku v pneumatikách</p> <p>Jazda s pneumatikami, v ktorých je nedostatočný tlak prináša tieto riziká:</p> <ul style="list-style-type: none"> • Pneumatiky by sa mohli roztrhnúť, najmä pri vyššej hmotnosti nákladu a pri vyššej rýchlosti. • Pneumatiky by sa mohli nadmerne a/alebo nerovnomerne opotrebovať, čo môže viesť k výraznému zhoršeniu prilnavosti pneumatík. • - Nemožno vylúčiť výrazné zhoršenie jazdných vlastností, ako aj ovládateľnosti a brzdných vlastností vozidla. <p>V takom prípade by ste mohli stratiť kontrolu nad vozidlom.</p> <ul style="list-style-type: none"> ► Dodržte odporúčané hodnoty tlaku v pneumatikách. ► V prípade potreby upravte tlak v pneumatikách. <ul style="list-style-type: none"> ► Zastavte vozidlo, pričom dbajte na bezpečnosť premávky. ► Skontrolujte tlak v pneumatikách (→ strana 328) aj pneumatiky.
 <p>Upravte tlak v pneumatikách</p>	<p>* Minimálne v jednej pneumatike je príliš nízky tlak alebo sa výrazne líšia hodnoty tlaku v jednotlivých pneumatikách.</p> <ul style="list-style-type: none"> ► Skontrolujte tlak v pneumatikách, v prípade potreby zvýšte tlak v pneumatikách. ► Po správnom nastavení tlaku v pneumatikách reštartujte systém na kontrolu tlaku v pneumatikách (→ strana 345).
	<p>* Porucha systému na kontrolu tlaku v pneumatikách.</p> <ul style="list-style-type: none"> ► Vyhľadajte kvalifikovanú odbornú dielňu.



Hlásenia na displeji	Možné príčiny/následky a ► riešenia
Systém na kontrolu tlaku v pneumatikách je nefunkčný	



Kľúč



Hlásenia na displeji	Možné príčiny/následky a ► riešenia
 <p>Kľúč vložte do príslušného odkladacieho priestoru pozri návod na obsluhu</p>	<p>* Porucha identifikácie kľúča.</p> <ul style="list-style-type: none"> ► Zmeňte polohu kľúča vo vozidle. ► Vozidlo naštartujte s kľúčom odloženým v odkladacom priestore (→ strana 117).
 <p>Kľúč nebol rozpoznaný (červené hlásenie na displeji)</p>	<p>* Nedarí sa identifikovať kľúč, ktorý už prípadne nie je vo vozidle. Kľúč už nie je vo vozidle a vodič vypne motor:</p> <ul style="list-style-type: none"> • Motor už nemožno naštartovať. • Vozidlo nemožno centrálné zamknúť. <p>► Zabezpečte, aby sa kľúč nachádzal vo vozidle.</p> <p>Ak by identifikáciu kľúča rušil silný zdroj rádiového signálu, postupujte takto:</p> <ul style="list-style-type: none"> ► Vozidlo neodkladne zastavte, pričom dbajte na bezpečnosť premávky. ► Kľúč vložte do odkladacieho priestoru, ktorý je určený na štartovanie pomocou kľúča (→ strana 117).
 <p>Kľúč nebol rozpoznaný (biele hlásenie na displeji)</p>	<p>* Momentálne sa nedarí identifikovať kľúč.</p> <ul style="list-style-type: none"> ► Zmeňte polohu kľúča vo vozidle. ► Ak sa ďalej nedarí identifikovať kľúč, motor naštartujte s kľúčom odloženým v odkladacom priestore (→ strana 117).
 <p>Vymeňte batériu kľúča</p>	<p>* Batéria kľúča je vybitá.</p> <ul style="list-style-type: none"> ► Vymeňte batériu (→ strana 47).
 <p>Vymeňte kľúč</p>	<p>* Kľúč sa musí vymeniť.</p> <ul style="list-style-type: none"> ► Vyhľadajte kvalifikovanú odbornú dielňu.

Vozidlo

Hlásenia na displeji	Možné príčiny/následky a ► riešenia
 <p>Doplňte umývací roztok</p>	<ul style="list-style-type: none"> * Stav umývacieho roztoku v nádržke ostrekovačov klesol pod hranicu minima. <ul style="list-style-type: none"> ► Doplňte umývací roztok (→ strana 296).
	<ul style="list-style-type: none"> * Minimálne jedny dvere sú otvorené. <ul style="list-style-type: none"> ► Zatvorte všetky dvere.
	<ul style="list-style-type: none"> * Kapota motora je otvorená. <div style="border: 1px solid gray; padding: 5px; margin-top: 10px;"> <p>▲ VÝSTRAHA Nebezpečenstvo nehody v dôsledku otvorenia kapoty motora počas jazdy</p> <p>Odistená kapota motora by sa počas jazdy mohla otvoriť a úplne vám zakryť výhľad.</p> <ul style="list-style-type: none"> ► Kapotu motora nikdy neodisťujte počas jazdy. ► Pred každou jazdou skontrolujte, či je kapota motora správne zaistená. </div> <ul style="list-style-type: none"> ► Neodkladne zastavte, pričom dbajte na bezpečnosť premávky. ► Zatvorte kapotu motora.
 <p>je nefunkčné pozri návod na obsluhu</p>	<ul style="list-style-type: none"> * Dočasná porucha nezávislého kúrenia. <ul style="list-style-type: none"> ► Pri vodorovne stojacom vozidle s vychladnutým motorom: v intervale niekoľkých minút sa štyrikrát pokúste zapnúť nezávislé kúrenie. ► Ak sa nezávislé kúrenie nezapne: vyhľadajte kvalifikovanú odbornú dielňu.
 <p>je nefunkčné Natankujte palivo</p>	<ul style="list-style-type: none"> * V palivovej nádrži je príliš málo paliva. Nezávislé kúrenie sa nedá zapnúť. <ul style="list-style-type: none"> ► Do vozidla natankujte palivo.
 <p>je nefunkčné Slabý akumulátor</p>	<ul style="list-style-type: none"> * Príliš nízke napätie palubnej siete. Nezávislé kúrenie sa vyplo. <ul style="list-style-type: none"> ► Prejdite dlhšiu trasu, aby ste dosiahli dostatočné nabitie akumulátora.
 <p>Pred naštartovaním otočte volantom</p>	<ul style="list-style-type: none"> * Vozidlá vybavené prevodovkou s ručným radením: elektrickému zamykaniu riadenia sa nepodarilo odomknúť riadenie. <ul style="list-style-type: none"> ► Vypnite zapaľovanie. ► Na uvoľnenie predpätia potočte trochu volantom doľava aj doprava. ► Opäť zapnite zapaľovanie.







Hlásenia na displeji	Možné príčiny/následky a ► riešenia
 <p>Porucha riadenia Je potrebná väčšia sila pozri návod na obsluhu</p>	<p>* Porucha posilňovača riadenia.</p> <div style="border: 1px solid black; padding: 5px; margin: 5px 0;"> <p>▲ VÝSTRAHA Nebezpečenstvo nehody v dôsledku zmeny vlastností riadenia</p> <p>Pri čiastočnom alebo úplnom výpadku posilňovača riadenia treba na riadenie vozidla vynaložiť väčšiu silu.</p> <ul style="list-style-type: none"> ► Ak môžete bezpečne riadiť vozidlo, opatrne pokračujte v jazde. ► Neodkladne vyhľadajte alebo upovedomte kvalifikovanú odbornú dielňu. </div> <ul style="list-style-type: none"> ► Ak môžete bezpečne riadiť vozidlo, opatrne pokračujte v jazde. ► Neodkladne vyhľadajte alebo upovedomte kvalifikovanú odbornú dielňu.
 <p>Porucha riadenia Ihneď zastavte pozri návod na obsluhu</p>	<p>* Porucha riadenia. Ovládateľnosť vozidla je výrazne obmedzená.</p> <div style="border: 1px solid black; padding: 5px; margin: 5px 0;"> <p>▲ VÝSTRAHA Nebezpečenstvo nehody pri obmedzení ovládateľnosti vozidla</p> <p>Pri nesprávnom fungovaní riadenia je ohrozená bezpečnosť prevádzky vozidla.</p> <ul style="list-style-type: none"> ► Vozidlo neodkladne zastavte, pričom dbajte na bezpečnosť premávky. Nepokračujte v jazde! ► Upovedomte kvalifikovanú odbornú dielňu. </div> <ul style="list-style-type: none"> ► Neodkladne zastavte, pričom dbajte na bezpečnosť premávky. Nepokračujte v jazde! ► Upovedomte kvalifikovanú odbornú dielňu.
<p>Na naštartovanie: jazdný stupeň P alebo N</p>	<p>* Pokúsili ste sa naštartovať motor, ale prevodovka je v polohe [D] alebo [R].</p> <ul style="list-style-type: none"> ► Prevodovka je prepnutá do polohy [P] alebo [N].
<p>Na zaradenie jazdného stupňa R najskôr zošliapnite brzdový pedál</p>	<p>* Z polohy [D] alebo [N] ste sa pokúsili preradiť do polohy [R].</p> <ul style="list-style-type: none"> ► Zošliapnite brzdový pedál. ► Prevodovku prepnite do polohy [R].
<p>Klimatizácia Porucha pozri návod na obsluhu</p>	<p>* Klimatizačný systém je dočasne funkčný len obmedzene. Množstvo vzduchu a prívod čerstvého vzduchu sú regulované automaticky.</p> <ul style="list-style-type: none"> ► Klimatizačný systém dajte skontrolovať v kvalifikovanej odbornej dielni.
<p>Záložný akumulátor Porucha</p>	<p>* Nefunguje dobíjanie záložného akumulátora prevodovky.</p> <ul style="list-style-type: none"> ► Vyhľadajte kvalifikovanú odbornú dielňu. ► Dovtedy pred každým vypnutím motora prevodovku ručne prepnite do polohy [P]. ► Pred opustením vozidla zabrzdite parkovaciu brzdou.
<p>Nie je možné cúvať Vyhľadajte dielňu</p>	<p>* Porucha prevodovky. Už nemožno zaradiť spiatocku.</p> <ul style="list-style-type: none"> ► Vyhľadajte kvalifikovanú odbornú dielňu.

Hlásenia na displeji	Možné príčiny/následky a ► riešenia
<p>Prevodovka Porucha Zastavte</p>	<p>* Porucha prevodovky. Prevodovka sa automaticky prepne do polohy [N].</p> <ul style="list-style-type: none"> ► Neodkladne zastavte, pričom dbajte na bezpečnosť premávky. ► Prevodovku prepnite do polohy [P]. ► Upovedomte kvalifikovanú odbornú dielňu.
 <p>Voz. je priprav. na prevádzku Pred opustením vozidla vypnite zapalovanie</p>	<p>* Chystáte sa opustiť vozidlo v stave pripravenosti na jazdu.</p> <ul style="list-style-type: none"> ► Ak chcete opustiť vozidlo, vypnite zapalovanie a kľúč si vezmite so sebou. ► Ak neopustíte vozidlo, vypnite elektrické spotrebiče, napr. vyhrievanie sedadla. Inak by sa mohol vybiť akumulátor 12-V -a našarotovanie vozidla by bolo možné len s pomocou externého akumulátora (pomoc pri štartovaní).
<p>Bez zmeny jazdného stupňa vyhľadajte dielňu</p>	<p>* Porucha prevodovky. Polohu prevodovky nemožno zmeniť.</p> <ul style="list-style-type: none"> ► Ak je prevodovka v polohe [D], bez zmeny polohy prevodovky vyhľadajte kvalifikovanú odbornú dielňu. ► Pri všetkých ostatných polohách prevodovky vozidlo odstavte, pričom dbajte na bezpečnosť premávky. ► Upovedomte kvalifikovanú odbornú dielňu.
<p>Jazdný stupeň P je možné zvoliť len po zastavení vozidla</p>	<p>* Zaradenie polohy prevodovky [P] je možné len vtedy, keď vozidlo stojí.</p>
<p>Permanentná poloha N je aktivovaná Hrozí samovoľný pohyb</p>	<p>* Počas samovoľného pohybu alebo jazdy vozidla bola prevodovka prepnutá do polohy [N].</p> <ul style="list-style-type: none"> ► Na zastavenie vozidla zošliapnite brzdový pedál a po zastavení prevodovku prepnite do polohy [P]. ► Ak chcete pokračovať v jazde, prevodovku prepnite do polohy [D] alebo [R].
<p>Hrozí samovoľný pohyb Dvere vodiča sú otvorené a prevodovka nie je v polohe P</p>	<p>* Dvere vodiča nie sú úplne zatvorené a prevodovka je v polohe [R], [N] alebo [D].</p> <ul style="list-style-type: none"> ► Po odstavení vozidla prevodovku prepnite do polohy [P].
<p>Na vyradenie jazdného stupňa P alebo N zošliapnite brzd. pedál a našarotujte motor</p>	<p>* Vozidlá s náhonom na predné kolesá: z polohy [P] alebo [N] ste sa pokúsili zaradiť inú polohu prevodovky.</p> <ul style="list-style-type: none"> ► Zošliapnite brzdový pedál. ► Našarotujte motor.
<p>Na vyradenie jazdného stupňa P zošliapnite brzdový pedál</p>	<p>* Z polohy [P] ste sa pokúsili prepnúť prevodovku do inej polohy.</p> <ul style="list-style-type: none"> ► Zošliapnite brzdový pedál.
 <p>Fahrzeugortung ist aktiviert. (Lokalizácia vozidla je aktivovaná.) Details</p>	<p>* Vozidlo disponuje aktivovanými službami Mercedes PRO. Vozidlo sa dá za určitých okolností lokalizovať v rámci služby Mercedes PRO connect.</p> <ul style="list-style-type: none"> ► Skontrolujte stav aktivovaných služieb na stránke http://mercedes.pro.

Hlásenia na displeji	Možné príčiny/následky a ► riešenia
<p>siehe Handbuch oder zugehörige mobile App. (Podrobné informácie nájdete v príručke alebo príslušnej mobilnej aplikácii.) alebo Ortung des Fzg. aktiviert siehe Handbuch oder mobile App. (Lokalizácia vozidla je aktivovaná, pozrite príručku alebo mobilnú aplikáciu.)</p>	<p>► Podrobné informácie získate od držiteľa vozidla.</p>
 <p>Nást. schodík nie je vysunutý Pozrite návod na obsluhu alebo Trittstufe n. ausgefahren Störung (Nástupný schodík nie je vysunutý Porucha)</p>	<p>* Elektrický nástupný schodík nie je vysunutý alebo je vysunutý iba sčasti.</p> <p>► Dbajte na dostatočný voľný priestor pre elektrický nástupný schodík.</p> <p>► Znova otvorte alebo zatvorte posuvné dvere.</p> <p>► Ak sa elektrický nástupný schodík opäť nevysunie do krajnej polohy, manuálne zasuňte nástupný schodík (núdzové odistenie) (→ strana 58).</p> <p>► Pred vystupovaním z vozidla upozornite cestujúcich na chýbajúci nástupný schodík.</p>
 <p>Nást. schodík nie je zasunutý Pozrite návod na obsluhu alebo Trittstufe n. eingefahren Störung (Nástupný schodík nie je zasunutý Porucha)</p>	<p>* Elektrický nástupný schodík nie je zasunutý alebo je zasunutý iba sčasti.</p> <p>► Dbajte na dostatočný voľný priestor pre elektrický nástupný schodík.</p> <p>► Znova otvorte alebo zatvorte posuvné dvere.</p> <p>► Ak sa elektrický nástupný schodík opäť nezasunie do krajnej polohy, manuálne zasuňte nástupný schodík (núdzové odistenie) (→ strana 58).</p>

Svetlo

Hlásenia na displeji	Možné príčiny/následky a ► riešenia
<p>Adaptívny asistent diaľkového svetla Omedzen. pohľad kamery pozri návod na obsluhu</p>	<p>* Pohľad kamery je obmedzený. Možné príčiny:</p> <ul style="list-style-type: none"> • znečistenie čelného skla v zornom poli kamery • intenzívne zrážky alebo hmla <p>Jazdné systémy a bezpečnostné jazdné systémy môžu mať poruchu alebo dočasne nie sú k dispozícii.</p> <p>Keď pominú príčiny, jazdné systémy a bezpečnostné jazdné systémy budú opäť k dispozícii.</p> <p>Ak nezhasne hlásenie na displeji:</p> <p>► Zastavte vozidlo, pričom dbajte na bezpečnosť premávky.</p> <p>► Očistite čelné sklo.</p>
	<p>* Adaptívny asistent diaľkového svetla dočasne nie je k dispozícii.</p>

Hlásenia na displeji	Možné príčiny/následky a ► riešenia
Adaptívny asistent diaľkového svetla moment. nie je k dispozícii pozri návod na obsluhu	Dosiahli sa hranice systému (→ strana 90). ► Pokračujte v jazde. Keď pominú príčiny, systém bude opäť k dispozícii. Zobrazí sa hlásenie na displeji Adaptívny asistent diaľkového svetla je opäť k dispozícii .
Adaptívny asistent diaľkového svetla je nefunkčný	* Porucha adaptívneho asistenta diaľkového svetla. ► Vyhľadajte kvalifikovanú odbornú dielňu.
 Zapnite osvetlenie vozidla	* Jazdíte bez stretávacieho svetla. ► Spínač svetiel otočte do polohy  . alebo ► Spínač svetiel otočte do polohy AUTO .
 Vypnite svetlo	* Pri opustení vozidla ste zabudli vypnúť svetlo. ► Prepínač svetiel otočte do polohy AUTO .
 Automat. ovládanie svetla je nefunkčné	* Porucha svetelného snímača. ► Vyhľadajte kvalifikovanú odbornú dielňu.
 Porucha pozri návod na obsluhu	* Porucha vonkajšieho osvetlenia. ► Vyhľadajte kvalifikovanú odbornú dielňu. Vozidlá vybavené ťažným zariadením: môže byť prepálená niektorá z poistiek. ► Zastavte vozidlo, pričom dbajte na bezpečnosť premávky. ► Skontrolujte a v prípade potreby vymeňte poistky (→ strana 323).
 Stretávacie svetlo vľavo (príklad)	* Nesvieti príslušný svetelný zdroj. ► Vyhľadajte kvalifikovanú odbornú dielňu. alebo ► Overtite si, či je povolené vymeniť svetelný zdroj .

Výstražné indikácie a kontrolky

Prehľad výstražných a kontrolných svetidiel

Po zapnutí zapalovania sa spustí vlastný test niektorých systémov. Prítom môžu dočasne svietiť alebo blikať niektoré výstražné a kontrolné svetidlá. Takéto správanie neznamená žiadnu poruchu. Za signalizáciu poruchy sa považuje rozsvietenie alebo blikanie výstražných a kontrolných

svetidiel až po naštartovaní motora alebo počas jazdy.

Výstražné a kontrolné svetidlá:



Stretávacie svetlo (→ strana 88)



Obrysové svetlo (→ strana 88)





















Diaľkové svetlo (→ strana 89)







Smerové svetlo (→ strana 89)









Zadné hmlové svetlo (→ strana 88)





	Bezpečnostný pás nie je zapnutý (→ strana 406)		Porucha posilňovača riadenia (→ strana 407)
	Brzdy (červená) (→ strana 402)		Elektrická chyba (→ strana 408)
	Brzdy (žltá) (→ strana 402)		Záchytný systém (→ strana 402)
	Porucha ABS (→ strana 402)		Diagnostika motora (→ strana 408)
	Terénny prevod		Rezerva paliva s ukazovateľom polohy veka palivovej nádrže (→ strana 408)
	ESP® (→ strana 402)		Príliš vysoká/príliš nízka teplota chladiaceho média (→ strana 408)
	ESP® OFF (→ strana 402)		Výstraha pri malom odstupe (→ strana 407)
	Aktívny asistent brzdenia je vypnutý (→ strana 158)		Žeravenie
	Zabrzdená elektrická parkovacia brzda (červená) (→ strana 402) (→ strana 402)		Kontrola tlaku v pneumatikách
	Elektrická parkovacia brzda (žltá) (→ strana 402) (→ strana 402)		

Bezpečnostné systémy

Výstražná indikácia/kontrolka	Možné príčiny/následky a ► riešenia
 Červená kontrolka zaiste-nej elektrickej parkovacej brzdy nesvieti	<p>Vozidlá s elektrickou parkovacou brzdou: červená kontrolka elektrickej parkovacej brzdy nesvieti. Žltá kontrolka elektrickej parkovacej brzdy svieti.</p> <p>Význam kontroliek:</p> <ul style="list-style-type: none"> Nesvietenie červenej kontrolky: elektrická parkovacia brzda je odbrzdená. Svietenie žltej kontrolky: elektrická parkovacia brzda má poruchu. <p>► Všímajte si hlásenia na multifunkčnom displeji.</p> <p>► Vypnite zapaľovanie a znova ho zapnite.</p> <p>► Ak sa chybové hlásenie i naďalej zobrazuje, vyhľadajte kvalifikovanú odbornú dielňu.</p> <p>► Pri parkovaní vozidlo odstavte len na rovnej ploche a zaistite ho proti samovoľnému pohybu (→ strana 152).</p>
 Žltá kontrolka poruchy elektrickej parkovacej brzdy svieti	<p>Vozidlá s elektrickou parkovacou brzdou: červená a žltá kontrolka elektrickej parkovacej brzdy svietia.</p> <p>Význam kontroliek:</p> <ul style="list-style-type: none"> Svietenie červenej kontrolky elektrickej parkovacej brzdy: elektrická parkovacia brzda je zabrzdená. Svietenie žltej kontrolky elektrickej parkovacej brzdy: porucha elektrickej parkovacej brzdy. <p>► Vypnite zapaľovanie a znova ho zapnite.</p> <p>► Ak sa chybové hlásenie i naďalej zobrazuje, vyhľadajte kvalifikovanú odbornú dielňu.</p> <p>► Všímajte si hlásenia na multifunkčnom displeji.</p> <p>► Ak sa nedá odbrzdiť elektrická parkovacia brzda, nepokračujte v jazde.</p>
 Červená kontrolka zaiste-nej elektrickej parkovacej brzdy svieti	
 Žltá kontrolka poruchy elektrickej parkovacej brzdy svieti	

Výstražná indikácia/kontrolka	Možné príčiny/následky a ► riešenia
 <p>Červená kontrolka zabrzdzenia elektrickej parkovacej brzdy bliká</p>  <p>Žltá kontrolka poruchy elektrickej parkovacej brzdy svieti</p>	<p>Vozidlá s elektrickou parkovacou brzdou: červená kontrolka elektrickej parkovacej brzdy bliká. Žltá kontrolka elektrickej parkovacej brzdy svieti.</p> <p>Význam kontroliek:</p> <ul style="list-style-type: none"> • Blikanie červenej kontrolky elektrickej parkovacej brzdy: stav zabrzdzenia/odbrzdzenia elektrickej parkovacej brzdy nie je známy. • Svietenie žltej kontrolky elektrickej parkovacej brzdy: porucha elektrickej parkovacej brzdy. <ul style="list-style-type: none"> ► Všímajte si hlásenia na multifunkčnom displeji. ► Vypnite zapalovanie a znova ho zapnite. ► Zošliapnite brzdový pedál a prostredníctvom vypínača zabrzdíte a uvoľníte elektrickú parkovaciu brzdou. ► Ak sa chybové hlásenie naďalej zobrazuje, vozidlo odstavte na rovnom podklade a zaistíte ho proti samovoľnému pohybu (→ strana 152). ► Upovedomte kvalifikovanú odbornú dielňu. ► Ak červená kontrolka bliká, nepokračujte v jazde, pretože hrozí prehriatie brzdovej sústavy.
 <p>Červená kontrolka zaiste-nej elektrickej parkovacej brzdy svieti</p>  <p>Žltá kontrolka elektrickej parkovacej brzdy, ktorá indikuje poruchu, nesvieti</p>	<p>Vozidlá vybavené elektrickou parkovacou brzdou: svieti červená kontrolka elektrickej parkovacej brzdy. Žltá kontrolka elektrickej parkovacej brzdy nesvieti.</p> <p>Význam kontroliek:</p> <ul style="list-style-type: none"> • Svieti červená kontrolka elektrickej parkovacej brzdy: elektrická parkovacia brzda je zabrzdená. • Nesvieti žltá kontrolka elektrickej parkovacej brzdy: elektrická parkovacia brzda nemá poruchu. <ul style="list-style-type: none"> ► Vyhňte sa jazdeniu s vozidlom so zabrzdenu elektrickou parkovacou brzdou.
 <p>Červené kontrolné svietidlo zaistenej parkovacej brzdy svieti</p>	<p>Vozidlá s ručnou parkovacou brzdou: červená kontrolka parkovacej brzdy svieti.</p> <p>Význam kontrolky:</p> <ul style="list-style-type: none"> • Svietenie červenej kontrolky parkovacej brzdy: parkovacia brzda je zabrzdená. <ul style="list-style-type: none"> ► Vozidlo neuvedte do pohybu, pokiaľ je zaistená parkovacia brzda.
 <p>Výstražná indikácia brzd (žltá)</p>	<p>Počas chodu motora svieti žlté výstražné svetidlo brzd.</p> <p>▲ VÝSTRAHA Nebezpečenstvo nehody v dôsledku poruchy brzdovej sústavy</p> <p>Pri poruche brzdovej sústavy nemožno vylúčiť zhoršenie brzdových vlastností vozidla.</p> <ul style="list-style-type: none"> ► Opatrne pokračujte v jazde.

Výstražná indikácia/kontrolka	Možné príčiny/následky a ► riešenia
	<p>► Brzdovú sústavu dajte neodkladne skontrolovať v kvalifikovanej odbornej dielni.</p> <p>► Opatrne pokračujte v jazde, pričom prispôbte rýchlosť a dodržujte dostatočný odstup od vozidla idúceho vpredu.</p> <p>► Ak sa na multifunkčnom displeji zobrazí príslušné hlásenie, riadte sa uvedenými pokynmi.</p> <p>► Vyhľadajte kvalifikovanú odbornú dielňu.</p>
 <p>Výstražná indikácia brzd (červená)</p>	<p>Počas chodu motora svieti červená výstražná indikácia brzd.</p> <p>Možné príčiny:</p> <ul style="list-style-type: none"> • porucha posilnenie brzdnej sily • porucha systému EBD (elektronické rozdeľovanie brzdnej sily) • príliš nízka hladina brzdovej kvapaliny v nádržke na brzdovú kvapalinu <p>▲ VÝSTRAHA Nebezpečenstvo nehody a zranenia pri poruche posilňovača brzdnej sily</p> <p>Pri poruche posilňovača brzdnej sily môže byť na brzdenie potrebné vynaložiť väčšiu silu pri používaní brzdového pedála. Mohli by sa zhoršiť brzdné vlastnosti vozidla. Pri núdzovom brzdení sa môže predĺžiť brzdna dráha.</p> <p>► Neodkladne zastavte, pričom dbajte na bezpečnosť premávky. Nepokračujte v jazde!</p> <p>► Upovedomte kvalifikovanú odbornú dielňu.</p> <p>▲ VÝSTRAHA Nebezpečenstvo nehody v prípade poruchy systému EBD (elektronické rozdeľovanie brzdnej sily)</p> <p>Pri poruche EBD by sa počas brzdzenia mohli zablokať kolesá. Mohli by sa zhoršiť brzdne vlastnosti vozidla. V núdzovej situácii sa môže predĺžiť brzdna dráha.</p> <p>► Neodkladne zastavte, pričom dbajte na bezpečnosť premávky. Nepokračujte v jazde!</p> <p>► Upovedomte kvalifikovanú odbornú dielňu.</p> <p>▲ VÝSTRAHA Nebezpečenstvo nehody v dôsledku nízkeho stavu brzdovej kvapaliny</p> <p>Pri príliš nízkom stave brzdovej kvapaliny nemožno vylúčiť zhoršenie brzdného účinku a tým aj brzdnych vlastností vozidla.</p> <p>► Vozidlo neodkladne zastavte, pričom dbajte na bezpečnosť premávky. Nepokračujte v jazde!</p> <p>► Upovedomte kvalifikovaný odborný servis.</p> <p>► Nedopĺňajte brzdovú kvapalinu.</p>

Výstražná indikácia/kontrolka	Možné príčiny/následky a ► riešenia
 <p>Výstražná indikácia záchytného systému</p>	<ul style="list-style-type: none"> ► Vozidlo neodkladne zastavte, pričom dbajte na bezpečnosť pre-mávky. Nepokračujte v jazde! ► Upovedomte kvalifikovanú odbornú dielňu. <p>Počas chodu motora svieti červená výstražná indikácia záchytného systému.</p> <p>Porucha záchytného systému.</p> <div style="background-color: #f0f0f0; padding: 5px; border: 1px solid #ccc;"> <p>▲ VÝSTRAHA Nebezpečenstvo zranenia v dôsledku porúch fungovania záchytného systému</p> <p>Pri poruche záchytného systému by sa jednotlivé komponenty záchytného systému mohli samovoľne aktivovať, prípadne sa pri dopravnej nehode neinicujú plánovaným spôsobom. To by sa mohlo týkať napríklad napínača bezpečnostného pásu alebo airbagu.</p> <ul style="list-style-type: none"> ► Záchytný systém neodkladne dajte skontrolovať a opraviť v kvalifikovanej odbornej dielni. </div> <ul style="list-style-type: none"> ► Opatrne pokračujte v jazde. ► Všímajte si hlásenia na multifunkčnom displeji. ► Neodkladne vyhľadajte kvalifikovanú odbornú dielňu.
 <p>Svieti výstražná indikácia ESP®</p>	<p>Počas chodu motora svieti žlté výstražné svetidlo ESP®.</p> <p>Porucha systému ESP®.</p> <p>Nemožno vylúčiť ani poruchu iných jazdných systémov a bezpečnostných jazdných systémov.</p> <div style="background-color: #f0f0f0; padding: 5px; border: 1px solid #ccc;"> <p>▲ VÝSTRAHA Nebezpečenstvo šmyku v dôsledku poruchy ESP®</p> <p>Pri poruche systému ESP® sa počas jazdy neaktivujú opatrenia na stabilizáciu vozidla. Okrem toho sú vypnuté aj ďalšie bezpečnostné jazdné systémy.</p> <ul style="list-style-type: none"> ► Opatrne pokračujte v jazde. ► Systém ESP® dajte skontrolovať v kvalifikovanej odbornej dielni. </div> <ul style="list-style-type: none"> ► Opatrne pokračujte v jazde. ► Všímajte si hlásenia na multifunkčnom displeji. ► Vyhľadajte kvalifikovanú odbornú dielňu.
 <p>Bliká výstražná indikácia ESP®</p>	<p>Počas jazdy bliká žltá výstražná indikácia ESP®.</p> <p>Systém ESP® aktívne zasahuje (→ strana 157).</p> <ul style="list-style-type: none"> ► Spôsob jazdy prispôbte aktuálnym poveternostným podmienkam a pomerom na ceste.
	<p>Počas chodu motora svieti žlté výstražné svetidlo ESP® OFF.</p> <p>Systém ESP® je vypnutý.</p>

Výstražná indikácia/kontrolka	Možné príčiny/následky a ► riešenia
<p>Výstražná indikácia ESP® OFF</p>	<p>▲ VÝSTRAHA Nebezpečenstvo šmyku pri jazde s vypnutým systémom ESP®</p> <p>Ak je systém ESP® vypnutý, počas jazdy sa neaktivujú opatrenia na stabilizáciu vozidla. To má vplyv aj na obmedzenú funkčnosť ďalších bezpečnostných jazdných systémov.</p> <ul style="list-style-type: none"> ► Opatrne pokračujte v jazde. ► Systém ESP® vypnite len dovtedy, kým si to vyžaduje situácia. <p>Ak by sa systém ESP® nedal zapnúť, ide o poruchu systému.</p> <ul style="list-style-type: none"> ► Systém ESP® dajte neodkladne skontrolovať v kvalifikovanej odbornej dielni. <p>► Venujte pozornosť upozorneniam, ktoré sa týkajú vypnutia systému ESP® (→ strana 157).</p>
<p></p> <p>Výstražná indikácia ABS</p>	<p>Počas chodu motora svieti žlté výstražné svetidlo ABS.</p> <p>Porucha systému ABS.</p> <p>Ak zaznie aj výstražný tón, ide o poruchu systému EBD.</p> <p>Nemožno vylúčiť ani poruchu iných jazdných systémov a bezpečnostných jazdných systémov.</p> <p>▲ VÝSTRAHA Nebezpečenstvo šmyku v dôsledku poruchy systému EBD alebo ABS</p> <p>Pri poruche systému EBD alebo ABS by sa počas brzdenia mohli zablokovať kolesá</p> <p>Ďalším dôsledkom je výrazné obmedzenie ovládateľnosti vozidla a zhoršenie brzdných vlastností. Pri núdzovom brzdení by sa mohla predĺžiť brzdná dráha. Okrem toho sú vypnuté aj ďalšie bezpečnostné jazdné systémy.</p> <ul style="list-style-type: none"> ► Opatrne pokračujte v jazde. ► Brzdovú sústavu dajte neodkladne skontrolovať v kvalifikovanej odbornej dielni. <p>► Opatrne pokračujte v jazde.</p> <p>► Všímajte si hlásenia na multifunkčnom displeji.</p> <p>► Vyhľadajte kvalifikovanú odbornú dielňu.</p>

Bezpečnostný pás

Výstražná indikácia/kontrolka	Možné príčiny/následky a ► riešenia
<p></p> <p>Bliká výstražná indikácia bezpečnostného pásu</p>	<p>Bliká červená výstražná indikácia bezpečnostných pásov a zaznieva pre-rušovaný výstražný tón.</p> <p>Vodič alebo spolujazdec nie je počas jazdy (rýchlosťou vyššou ako 25 km/h) pripútaný.</p> <p>► Pripútajte sa (→ strana 34).</p>

Výstražná indikácia/kontrolka	Možné príčiny/následky a ► riešenia
	<p>Na sedadle spolujazdca sa nachádzajú predmety.</p> <p>► Zo sedadla spolujazdca odstráňte cudzie predmety.</p>
 <p>Svieti výstražná indikácia bezpečnostného pásu</p>	<p>Po naštartovaní motora sa rozsvieti červené výstražné svetidlo bezpečnostného pásu.</p> <p>Navyše môže zaznieť aj výstražný tón.</p> <p>Pri stojacom vozidle: Výstražná indikácia bezpečnostného pásu pripomína vodičovi a spolujazdcovi, aby sa pripútalí.</p> <p>► Pripútajte sa (→ strana 34).</p> <p>Predmety na sedadle spolujazdca môžu viesť k tomu, že nezhasne výstražné svetidlo bezpečnostného pásu.</p>



Jazdné systémy

Výstražná indikácia/kontrolka	Možné príčiny/následky a ► riešenia
 <p>Výstražná indikácia pri malom odstupe</p>	<p>Počas jazdy svieti červená výstraha pri malom odstupe.</p> <p>Odstup od vozidla idúceho vpredu je vzhľadom na zvolenú rýchlosť príliš malý.</p> <p>Ak navyše zaznie aj výstražný tón, vaše vozidlo sa k prekážke približuje príliš rýchlo.</p> <p>► Buďte pripravený okamžite brzdiť.</p> <p>► Zväčšite odstup.</p>

Vozidlo



Výstražná indikácia/kontrolka	Možné príčiny/následky a ► riešenia
 <p>Výstražná indikácia servoriadenia</p>	<p>Počas chodu motora svieti červené výstražné svetidlo servoriadenia.</p> <p>Porucha posilňovača riadenia alebo samotného riadenia.</p> <div style="border: 1px solid black; padding: 5px; margin-top: 10px;"> <p>▲ VÝSTRAHA Nebezpečenstvo nehody pri obmedzenej ovládateľnosti</p> <p>Ak nefunguje správne riadenie, je ohrozená prevádzková bezpečnosť vozidla.</p> <p>► Upovedomte kvalifikovanú odbornú dielňu.</p> </div> <p>► Všímajte si hlásenia na multifunkčnom displeji.</p>

Motor

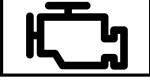
Výstražná indikácia/kontrolka	Možné príčiny/následky a ► riešenia
 <p>Výstražná indikácia chladiaceho média</p>	<p>Počas chodu motora svieti červená výstražná indikácia chladiaceho média.</p> <p>Možné príčiny:</p> <ul style="list-style-type: none"> • porucha snímača teploty • príliš nízky stav chladiaceho média • obmedzenie prívodu vzduchu k chladiču motora • nefunkčný ventilátor chladiča motora <p>Ak by zaznel aj výstražný tón, teplota chladiaceho média vystúpila nad 120 °C.</p> <div style="background-color: #f0f0f0; padding: 5px; border: 1px solid #ccc;"> <p>▲ VÝSTRAHA Nebezpečenstvo popálenia pri otváraní kapoty motora</p> <p>Ak by ste pri prehriatí motora alebo pri požari v priestore motora otvorili kapotu motora, mohli by vás ohroziť horúce plyny alebo iné unikajúce prevádzkové látky.</p> <ul style="list-style-type: none"> ► Skôr, ako otvoríte kapotu motora, prehriaty motor nechajte ochladnúť. ► Pri požari v priestore motora nechajte kapotu motora zatvorenú a upovedomte požiarnikov. </div> <ul style="list-style-type: none"> ► Vozidlo neodkladne zastavte a vypnite motor, pričom dbajte na bezpečnosť premávky. Nepokračujte v jazde! ► Všímajte si hlásenia na multifunkčnom displeji. <p>Ak by ukazovateľ teploty chladiaceho média ukazoval údaj na dolnom konci stupnice:</p> <ul style="list-style-type: none"> ► Upovedomte kvalifikovanú odbornú dielňu. <p>Okrem toho:</p> <ul style="list-style-type: none"> ► Vystúpte z vozidla a až do vychladnutia motora nezostávajú v blízkosti vozidla. ► Skontrolujte stav chladiaceho média (→ strana 295). ► Skontrolujte, či nič nebráni prívodu vzduchu k chladiču motora. ► V jazde do najbližšej kvalifikovanej odbornej dielne pokračujte bez väčšieho zaťažovania motora. Súčasne dbajte na to, aby hodnota na ukazovateli teploty chladiaceho média nevystúpila nad hodnotu 120 °C.
 <p>Výstražná indikácia elektrickej chyby</p>	<p>Rozsvieti sa červené výstražné svetidlo elektrickej chyby.</p> <p>Porucha elektrickej sústavy.</p> <ul style="list-style-type: none"> ► Všímajte si hlásenia na multifunkčnom displeji.

Výstražná indikácia/kontrolka	Možné príčiny/následky a ► riešenia
 <p>Výstražná indikácia rezervy paliva</p>	<p>Počas chodu motora svieti žlté výstražné svetidlo rezervy paliva. Zásoba paliva klesla na úroveň rezervy.</p> <p>► Natankujte palivo.</p>
 <p>Výstražná indikácia diagnostiky motora</p>	<p>Počas chodu motora svieti žltá výstražná indikácia diagnostiky motora. Porucha motora, výfukovej sústavy alebo palivovej sústavy.</p> <p>V dôsledku toho nemožno vylúčiť prekročenie hraničných emisných hodnôt a motor by mohol byť v núdzovom režime prevádzky.</p> <p>► Vozidlo dajte čo najrýchlejšie skontrolovať v kvalifikovanej odbornej dielni.</p>

Pneumatiky

Výstražná indikácia/kontrolka	Možné príčiny/následky a ► riešenia
 <p>Bliká výstražná indikácia systému na kontrolu tlaku v pneumatikách</p>	<p>Žltá výstražná indikácia systému na kontrolu tlaku v pneumatikách (pokles tlaku/porucha) bliká približne jednu minútu, a potom sa trvalo rozsvieti.</p> <p>Porucha systému na kontrolu tlaku v pneumatikách.</p> <p>▲ VÝSTRAHA Nebezpečenstvo nehody v dôsledku poruchy systému na kontrolu tlaku v pneumatikách</p> <p>Pri poruche systému na kontrolu tlaku v pneumatikách vás systém nemôže varovať pri poklese tlaku v jednej pneumatike alebo vo viacerých pneumatikách.</p> <p>Pneumatiky s príliš nízkym tlakom môžu zhoršiť napríklad jazdné vlastnosti, ako aj ovládateľnosť a brzdné vlastnosti vozidla. -</p> <p>► Systém na kontrolu tlaku v pneumatikách dajte skontrolovať v kvalifikovanej odbornej dielni.</p> <p>► Vyhľadajte kvalifikovanú odbornú dielňu.</p>
 <p>Svieti výstražná indikácia systému na kontrolu tlaku v pneumatikách</p>	<p>Svieti žlté výstražné svetidlo systému na kontrolu tlaku v pneumatikách (pokles tlaku/porucha).</p> <p>Systém na kontrolu tlaku v pneumatikách zaznamenal pokles tlaku minimálne v jednej pneumatike.</p> <p>▲ VÝSTRAHA Nebezpečenstvo nehody v dôsledku príliš nízkeho tlaku v pneumatikách</p> <p>Jazda s pneumatikami, v ktorých je nedostatočný tlak prináša tieto riziká:</p> <ul style="list-style-type: none"> • Pneumatiky by sa mohli roztrhnúť, najmä pri vyššej hmotnosti nákladu a pri vyššej rýchlosti.

Výstražná indikácia/ kontrolka	Možné príčiny/následky a ► riešenia
	<ul style="list-style-type: none"> • Pneumatiky by sa mohli nadmerne a/alebo nerovnomerne opotrebovať, čo môže viesť k výraznému zhoršeniu priľnavosti pneumatík. • - Nemožno vylúčiť výrazné zhoršenie jazdných vlastností, ako aj ovládateľnosti a brzdných vlastností vozidla. <p>V takom prípade by ste mohli stratiť kontrolu nad vozidlom.</p> <ul style="list-style-type: none"> ► Dodržte odporúčané hodnoty tlaku v pneumatikách. ► V prípade potreby upravte tlak v pneumatikách. <ul style="list-style-type: none"> ► Zastavte vozidlo, pričom dbajte na bezpečnosť premávky. ► Skontrolujte tlak v pneumatikách a pneumatiky.

1, 2, 3 ...	
230-voltová zásuvka	84
360-stupňová kamera	
zapnutie/vypnutie automatického režimu (cúvacia kamera)	172
A	
ABS (protiblokovací systém)	156
AdBlue®	144, 369
aditíva	144, 369
čistota	144, 369
doplnenie	146
Plniace množstvo	370
zobrazenia dojazdu	145
zobrazenie stavu náplne	145
aditíva	370
AdBlue®	144, 369
olej, motorový	370
ADR (regulácia pracovných otáčok)	
funkcia	180
nastavenie	181
zapnutie/vypnutie	180
adresár	
pozri kontakty	
airbag	35
airbag, predný (vodič, spolujazdec)	35
aktívacia	32
bočný airbag	35
miesta inštalácie	35
obmedzenie ochranného potenciálu ...	36
okenný airbag	35
potenciál, ochranný	35
prehľad	35
airbag, predný (vodič, spolujazdec)	35
aktívny asistent brzdenia	
nastavenie	160
aktívny asistent parkovania	
podpora manévrovania	172
aktualizácia softvéru	229
dôležité aktualizácie systému	229
informácie	229
postup	229
aktuálne informácie o premávke	
zobrazenie dopravnej mapy	249
zobrazenie dopravných udalostí	250
akumulátor	
akumulátor, štartovací	312
demontáž/montáž štartovacieho akumulátora	314
diaľkové ovládanie (nezávislé kúrenie/ventilácia)	112
nabíjanie	310
nabitie akumulátora vozidla	310
odpojenie prídavného akumulátora pod sedadlom spolujazdca	317
odpojenie prídavného akumulátora v motorovom priestore	316
odpojenie štartovacieho akumulátora	313
pomoc pri štartovaní (vozidlo)	310
upozornenia (vozidlo)	309
akvaplaning	122
alarm	
pozri zariadenie, poplašné (EDW)	
alkohol a jazdenie	118
Android Auto	268
nastavenia zvuku	269
poznámka	268
prehľad	268
pripojenie mobilného telefónu	268
údaje o vozidle, odosielané	269
ukončenie	269
Android Auto™	
ovládanie pomocou tlačidiel aplikácie	269
Apple CarPlay™	267
nastavenia zvuku	267
ovládanie pomocou tlačidiel aplikácie	268
poznámky	267
prehľad	267
pripojenie iPhone®	267
údaje o vozidle, odosielané	269
ukončenie	268
asistent brzdenia	
pozri BAS (asistent brzdenia)	
asistent brzdenia, aktívny	158
Funkcia/upozornenia	158
asistent diaľkového svetla, adaptívny	
funkcia	90
zapnutie/vypnutie	91
asistent jazdy pri bočnom vetre	
Funkcia/upozornenia	157
asistent parkovania PARKTRONIC	166
asistent rozjazdu	176
funkcia	166
hranice systému	166
nastavenie výstražných tónov	167
vypnutie	167

zapnutie	167	nastavenie	174
asistent rozjazdu	176	B	
asistent sledovania dopravných značiek	174	BAS (asistent brzdenia)	156
funkcia/pokyny	174	batéria	
hranice systému	174	klúč	47
nastavenie	175	Bezdrôtové nabíjanie	
asistent sledovania mŕtveho uhla	175	funkcia/upozornenia	85
funkcia	175	telefón, mobilný	86
hranice systému	175	bezpečnosť cestujúcich	
varovanie pred krížiujúcimi účastníkmi cestnej premávky za vozidlom	177	domáce zvieratá vo vozidle	45
zapnutie/vypnutie	176	pozri airbag	
asistent sledovania pozornosti		pozri bezpečnostný pás	
pozri ATTENTION ASSIST		pozri záchytný systém	
asistent udržiavania odstupu		bezpečnosť prevádzky	
DISTRONIC, aktívny	163	informácie	24
funkcia	163	motor, zmeny výkonu	27
hranice systému	163	vyhlásenie o zhode (elektromagnetická kompatibilita)	25
podmienky	165	vyhlásenie o zhode (komponenty vozidla využívajúce rádiové vlny)	25
tlačidlá na volante	165	vyhlásenie o zhode (zdvihák)	26
uloženie rýchlosti	165	bezpečnostný jazdný systém	
vypnutie/deaktivovanie	165	ESP®, asistent jazdy pri bočnom vetre	157
vyvolanie rýchlosti	165	ESP®, stabilizácia prívěsu	158
zapnutie/aktivovanie	165	zodpovednosť	155
zvýšenie/zníženie rýchlosti	165	pozri asistent brzdenia, aktívny	
asistent udržiavania v jazdnom pruhu	177	bezpečnostný pás	32, 35
funkcia	177	indikácia, výstražná	35
hranice systému	177	nastavenie výšky	34
prevádzka s prívěsom	177	obmedzenie ochranného potenciálu ...	33
pozri asistent udržiavania v jazdnom pruhu		odopnutie	34
pozri asistent udržiavania v jazdnom pruhu, aktívny		ošetrovanie	302
asistent udržiavania v jazdnom pruhu, aktívny	178	potenciál, ochranný	32
Funkcia	178	určenie	34
Hranice systému	178	blokovanie parkovacej polohy	
prevádzka s prívěsom	178	mechanické zrušenie	134
ASR (regulácia preklzávania hnacích kolies)	156	Bluetooth®	226
ASSYST PLUS	291	informácie	225
funkcia/upozornenia	291	vytvorenie internetového pripojenia	271
odstávky s odpojeným akumulátorom	291	zapnutie/vypnutie	226
Osobitné servisné opatrenia	291	Bočné okná	
Pravidelné servisné práce	291	otvorenie	60
zobrazenie termínu servisu	291	bočnice korby	
ATTENTION ASSIST	172, 174	montáž/demontáž	59
funkcia	172	otvorenie alebo zatvorenie	59
hranice systému	172	steny, bočné	59
		bočný airbag	35

bod záujmu		
prístup, rýchly	245	
bod, prístupový		
vytvorenie (WLAN)	227	
body, upevňovacie	285	
informácie	375	
box, odkladací	80	
brzda		
ABS (protiblokovací systém)	156	
asistent brzdenia, aktívny	158	
BAS (asistent brzdenia)	156	
brzdenie parkovacou brzdou	121	
EBD (elektronické rozdeľovanie brzdnej sily)	158	
funkcia HOLD	166	
kotúče a obloženia, nové brzdové	121	
mokrú vozovku	121	
namáhanie, veľké a malé	121	
obloženia/kotúče, brzdové – nové/vymenené	118	
pokyny na jazdenie v zábehu	118	
svetlo, adaptívne brzdové	160	
trasa s klesaním	121	
upozornenia týkajúce sa jazdy	118	
znížený brzdny účinok (šetrené posypovým materiálom na báze soli)	118	
brzda, parkovacia (elektrická)		
pozri Elektrická parkovacia brzda		
brzda, parkovacia (ručná)		
pozri Manuálna parkovacia brzda		
brzda, ručná (elektrická)		
pozri Elektrická parkovacia brzda		
brzda, ručná (ručná)		
pozri Manuálna parkovacia brzda		
C		
centrum oznámení		
prehľad	220	
typy oznámení	220	
úprava oznámení	221	
výber akcií pre oznámenia	221	
vyhľadávanie, globálne	221	
využitie globálneho vyhľadávania	222	
vyvolanie oznámení	221	
pozri typy oznámení		
Cesta		
celková prejdená vzdialenosť, zobrazenie	190	
ponuka (palubný počítač)	190	
cesta do zahraničia		
poznámky	120	
svetlo, symetrické stretávacie	88	
cestovný počítač		
resetovanie	191	
zobrazenie	190	
cieľ	247	
medziľahlý cieľ, úprava	240	
prístup k informáciám o cieľoch, rýchly	245	
uloženie (aktuálna poloha vozidla)	247	
úprava posledných cieľov	247	
cieľ zastávky		
zadanie	240	
cúvacia kamera		
zapnutie/vypnutie automatického režimu (360-stupňová kamera)	172	
Č		
čas		
automatické nastavenie času a dátumu	225	
nastavenie časového pásma	225	
nastavenie času, manuálne	225	
nastavenie formátu času/dátumu	225	
Čelné sklo	100	
Výmena stieracích líšt	100	
čínidlo, redukčné		
pozri AdBlue®		
číslo motora	365	
číslo typového schválenia (ES)	365	
číslo vozidla, identifikačné		
pozri VIN		
čistenie		
pozri ošetrovanie		
čistenie odpúšťacieho ventilu vody skrine nasávania vzduchu	297	
čistič, vysokotlakový (ošetrovanie)	299	
D		
dátum		
nastavenie dátumu a času, auto- matické	225	
defekt pneumatiky	308	
pokyny	308	
výmena kolesa	351	
Denná prejdená vzdialenosť	190	
resetovanie	191	
zobrazenie	190	
Denné počítadlo kilometrov		
pozri Denná prejdená vzdialenosť		

deti

pokyny na bezpečnú prepravu 37

Detská sedačka

ISOFIX (upozornenia) 38

ISOFIX-(montáž) 39

na sedadle spolujazdca (orientovaná dozadu/dopredu) 41

Pokyny pre bezpečnú prepravu detí 37

sedadlo spolujazdca (Upozornenia) 40

systém, detský záchytný dozadu orientovaný (poznámky) 41

upevnenie (pokyny) 42

dezén pneumatík 326**dial'kové ovládanie (nezávislé kúrenie/ventilácia)**

výmena batérie 112

Dial'kové svetlo 89

zapnutie/vypnutie 89

dial'kový ovládač (nezávislé kúrenie/ventilácia)

nastavenie 111

zobrazenia na displeji 112

dielňa

pozri Dielňa, kvalifikovaná odborná

Dielňa, kvalifikovaná odborná 27**diely, originálne** 22**Digitálny tachometer** 190**disky (ošetrovanie)** 301**displej (multimediálny systém)** 214

nastavenia 224

obrazovka, domovská 213

obsluha 214

poznámky 212

displej (ošetrovanie) 302**displej (palubný počítač)** 188**displej, dotykový (multimediálny displej)**

nastavenie zvukového potvrdenia

pri obsluhu 215

obsluha 214

displej, multimediálny

obrazovka, domovská 213

poznámky 212

zadávanie znakov 222

displej, združený

nastavenie osvetlenia 189

prehľad 8

pozri indikácia, výstražná/kontrolná

DISTRONIC

pozri asistent udržiavania odstupu

DISTRONIC, aktívny

domáce zvieratá vo vozidle 45**doska, prístrojová**

pozri kokpit (prehľad)

drevo, pravé (ošetrovanie) 302**druhy hlasových príkazov (LINGUATRONIC)** 196**držiak na fľaše** 82**DSR (regulácia rýchlosti zjazdu)**

upozornenia 136

zapnutie/vypnutie 137

dvere

odomknutie (núdzový kľúč) 51

zaistenie dverí, prídavné 49

zamknutie (núdzový kľúč) 51

dvere deliacej steny, posuvné

z ložného priestoru 57

z priestoru pre vodiča 56

dvere, elektrické posuvné

funkcia 52

nastavenie, základné 55

odomknutie, manuálne 54

otvorenie pomocou kľučky dverí 53

otvorenie pomocou tlačidla 52

otvorenie/zatvorenie pomocou

kľúča 53

programovanie kľúča 53

dvere, posuvné

konzola, stredová (tlačidlo) 52

otvorenie (zvnútra) 51

otvorenie (zvonka) 51

poistka, detská 44

priestor dverí v oblasti stípkika B,

nástupný (tlačidlo) 52

zatvorenie (zvnútra) 51

zatvorenie (zvonka) 51

Dvere, predné

odomknutie (zvnútra) 49

otvorenie (zvnútra) 49

dvere, zadné

otvorenie a zatvorenie (zvnútra) 56

otvorenie a zatvorenie (zvonka) 55

dýzy

pozri ventilačné dýzy

E**EBD (elektronické rozdeľovanie****brzdnej sily)** 158

Elektrická parkovacia brzda	152
brzdenie, núdzové	154
odbrzdenie, automatické	153
upozornenia	151
zabrzdenie alebo odbrzdenie, manuálne	153
zabrzdenie, automatické	152
Elektrická pomoc pri zatváraní Upozornenia	52
elektronika	364
elektronika motora (poznámky)	364
elektronika vozidla	
elektronika motora	364
pokyny	364
vysielačky	364
ENR (elektronická regulácia výšky)	138
Funkcia	138
napumpovanie vzduchového vlnovca, manuálne	141
problémy	141
zníženie vozidla	140
zvýšenie vozidla	140
ESC (Electronic Stability Control) pozri ESP® (elektronický systém stabilizácie)	
ESP®	
asistent jazdy pri bočnom vetre	157
stabilizácia prívessu	158
ESP® (elektronický systém stabilizá- cie)	157
funkcia/pokyny	157
zapnutie/vypnutie	157

F

Filter pevných častíc spalín nafty	
regenerácia, automatická	128
skončenie regenerácie	128
spustenie regenerácie	128
upozornenia	128
frekvencie	
telefón, mobilný	364
vysielačka	364
funkcia ECO štart – stop	126
naštartovanie motora, automatické ..	126
spôsob fungovania	126
vypnutie motora, automatické	126
vypnutie/zapnutie	127
funkcia HOLD	166
funkcia Reset (multimediálny sys- tém)	230

funkcia štart – stop

pozri funkcia ECO štart – stop

funkcia, pamäťová (sedadlo)	70
--	----

G

grafika asistenčného systému (palubný počítač)	190
---	-----























guľa, spojovacia

demontáž	183
----------------	-----



















H

Hlásenia na displeji

	388
 --- km/h	385
 12-voltový akumulátor Pozrite návod na obsluhu	390
Adaptívny asistent diaľkového svetla je nefunkčný	401
Adaptívny asistent diaľkového svetla moment. nie je k dispozícii pozri návod na obsluhu	400
Adaptívny asistent diaľkového svetla Omedzen. pohľad kamery pozri návod na obsluhu	400
Aktívny asistent brzdenia Rozsah funkcií je momentálne obmedzený pozri návod na obsluhu	381
Aktívny asistent brzdenia Rozsah funkcií je obmedzený pozri návod na obsluhu	381
Aktívny asistent udržiavania jazd. pruhu moment. nie je k dispozícii pozri návod na obsluhu	387
Aktívny asistent udržiavania jazd. pruhu Obmedzen. pohľad kamery pozri návod na obsluhu	387
Aktívny asistent udržiavania jazd- ného pruhu je nefunkčný	387
Aktívny asistent udržiavania odstupu je nefunkčný	385
Aktívny asistent udržiavania odstupu je opäť k dispozícii	386
Aktívny asistent udržiavania odstupu moment. nie je k dispozí- cii Pozrite návod na obsluhu	385

Asistent sledovania dopravných značiek je nefunkčný	386	 Doplníte prísadu AdBlue Znížený výkon: 20 km/h Štart. nemož. po XXX km	392
Asistent sledovania dopravných značiek moment. nie je k dispozícii pozri návod na obsluhu	386	 Doplníte umývací roztok	397
Asistent sledovania dopravných značiek Obmedzen. pohľad kamery pozri návod na obsluhu	386	LIM	384
Asistent sledovania mŕtveho uhla je nefunkčný	386	Fahrzeugortung ist aktiviert. (Lokalizácia vozidla je aktivovaná.) Details siehe Handbuch oder zugehörige mobile App. (Podrobné informácie nájdete v príručke alebo príslušnej mobilnej aplikácii.)	
Asistent sledovania mŕtveho uhla moment. nie je k dispozícii pozri návod na obsluhu	387	Ortung des Fzg. aktiviert siehe Handbuch oder mobile App. (Lokalizácia vozidla je aktivovaná, pozrite príručku alebo mobilnú aplikáciu.)	399
Asistent sledovania mŕtveho uhla Príves nie je sledovaný	386	Hrozí samovoľný pohyb Dvere vodiča sú otvorené a prevodovka nie je v polohe P	399
 ATTENTION ASSIST je nefunkčný	387	 Chladiace médium Zastavte Vypnite motor	390
 ATTENTION ASSIST: pres-távka!	388	Jazdný stupeň P je možné zvoliť len po zastavení vozidla	399
 Automat. ovládanie svetla je nefunkčné	401	 je nefunkčné Natankujte palivo	397
Bez zmeny jazdného stupňa vyhľadajte dieľňu	399	 je nefunkčné pozri návod na obsluhu	397
 Doplníte AdBlue Po opät. naštartovaní motora znížený výkon: 20 km/h	393	 je nefunkčné Slabý akumulátor	397
 Doplníte AdBlue Znížený výkon: 20 km/h	393	 je nefunkčný pozri návod na obsluhu	382
 Doplníte AdBlue Znížený výkon	393	 je vypnutý	385
 Doplníte chladiace médium pozri návod na obsluhu	391	HOLD je vypnutý	386
 Doplníte prísadu AdBlue Naštartov. nie je možné	392	Klimatizácia Porucha pozri návod na obsluhu	398
 Doplníte prísadu AdBlue pozri návod na obsluhu	392, 393	 Kľúč nebol rozpoznávaný (biele hlásenie na displeji)	396
 Doplníte prísadu AdBlue Štart. nemož. po XXX km	392	 Kľúč nebol rozpoznávaný (červené hlásenie na displeji)	396
 Doplníte prísadu AdBlue Znížený výkon po XXX km pozrite návod na obsluhu	392	 Kľúč vložte do príslušného odkladacieho priestoru pozri návod na obsluhu	396
		 Kolesová senz. chyba	394

 Maximálna rýchlosť je prekročená 384	 Porucha pozri návod na obsluhu 401
 Meranie stavu motorového oleja nie je možné 388	 Porucha riadenia Ihneď zastavte pozri návod na obsluhu 398
Meranie stavu naplnenia nie je možné 392	 Porucha riadenia Je potrebná väčšia sila pozri návod na obsluhu 398
 moment. nie je/nie sú k dispozícii Kamera je znečistená 385	 Porucha systému AdBlue Naštartovanie nie je možné 393
moment. nie je/nie sú k dispozícii Radar. senzorka je znečistená 385	 Porucha systému AdBlue Po opät. naštartovaní motora znížený výkon: XXX km/h 394
 momentálne nie je k dispozícii pozri návod na obsluhu 383	 Porucha systému AdBlue pozrite návod na obsluhu 392, 394
 momentálne nie sú k dispozícii pozri návod na obsluhu 383	 Porucha systému AdBlue Znížený výkon po XXX km pozrite návod na obsluhu 393
Na naštartovanie: jazdný stupeň P alebo N 398	 Porucha systému AdBlue Znížený výkon: 20 km/h Štart. nemož. po XXX km 393
Na vyradenie jazdného stupňa P alebo N zošliapnite brzd. pedál a naštartujte motor 399	 Porucha systému AdBlue Znížený výkon: 20 km/h 394
Na vyradenie jazdného stupňa P zošliapnite brzdový pedál 399	 Porucha systému AdBlue Znížený výkon 394
Na zaradenie jazdného stupňa R najskôr zošliapnite brzdový pedál 398	 Porucha systému Štart. nemož. po XXX km 392
Nást. schodík nie je vysunutý Pozrite návod na obsluhu alebo Trittstufe n. ausgefahren Störung (Nástupný schodík nie je vysunutý Porucha) 400	 Pozor Defekt pneumatiky 395
Nie je možné cúvať Vyhľadajte dielňu 398	 pozri návod na obsluhu 390
Obmedzenie rýchlosti (zimné pneumatiky) XXX km/h 384	 Pred naštartovaním otočte volantom 397
Obmedzovač rýchlosti je nefunkčný 384	Prevodovka Porucha Zastavte 399
Obmedzovač rýchlosti je pasívny 384	 Pri zastávke na tankovanie doplňte 1 liter motorového oleja 388
 Okenný airbag vľavo Porucha Vyhľadajte dielňu (príklad) 378	 Pri zastávke na tankovanie skontrolujte stav motorového oleja .. 389
 Parkovacia brzda je nefunkčná 379	 Pristrmé klesanie Pozrite návod na obsluhu 379
 Parkovacia brzda pozri návod na obsluhu 380	Radarová senzorka je znečistená pozri návod na obsluhu 381
Permanentná poloha N je aktivovaná Hrozí samovoľný pohyb 399	Regeneration not possible (Regenerácia nie je možná) 391
	 Rezerva palivovej nádrže Skontrolovať brzdové obloženia Pozrite návod na obsluhu 380

 Skontrolovať stav brzdovej kvapaliny	380	 Zastavte pozri návod na obsluhu	390
 Skontrolujte pneumatiky	395	 Zastavte vozidlo Motor nechajte v chode	390
SOS NOT READY	381	hlásenie (multifunkčný displej) pozri hlásenie na displeji	
 Stav motorového oleja Zastavte Vypnite motor	389	hlásenie na displeji	378
 Stav motorového oleja Znížiť stav oleja	389	upozornenia	378
 Stretávacie svetlo vľavo (príklad)	401	vyvolanie (palubný počítač)	378
 sú nefunkčné pozri návod na obsluhu	383	hlásenie, dopravné zapnutie/vypnutie	282
EBD sú nefunkčné pozri návod na obsluhu	382	hmotnosť, celková	365
Systém na kontrolu tlaku v pneumatikách je nefunkčný	395	hmotnosť, najväčšia prípustná celková	365
Systém na kontrolu tlaku v pneumatikách je nefunkčný Chýbajú koles. snímače	394	hmotnosti prívesu	375
Systém na kontrolu tlaku v pneumatikách momentálne nie je k dispozícii	394	hodiny, spínacie nastavenie	113
TEMPOMAT a obmedzovač rýchlosti sú nefunkčné	384	nastavenie času odjazdu	114
TEMPOMAT je nefunkčný	385	nastavenie teploty/času prevádzky ..	114
 Tlak motorového oleja Zastavte Vypnite motor	388	prehľad	113
 Upravte tlak v pneumatikách ...	395	zapnutie	113
 Voz. je priprav. na prevádzku Pred opustením vozidla vypnite zapáľovanie	399	zapnutie/vypnutie režimu okamžitého vyhrievania	114
 vpredu vľavo Porucha Vyhľadajte dielňu (príklad)	378	CH	
 Vyčistiť palivový filter	388	chladivo (klimatizácia) pokyny	374
 Vymeniť vzduchový filter	388	chybové hlásenie pozri hlásenie na displeji	
 Vymeňte batériu kľúča	396	chytrý telefón pozri Android Auto pozri Apple CarPlay™ pozri telefón	
 Vymeňte kľúč	396		
 Vypnite svetlo	401	I	
 Záchytný systém Porucha Vyhľadajte dielňu	379	imobilizér	62
Záložný akumulátor Porucha	398	importovanie/exportovanie údajov	228
 Zapnite osvetlenie vozidla	401	funkcia/pokyny	228
		importovanie/exportovanie	228
		indikácia, výstražná/kontrolná	8
		informácie o počasí	256
		informácie o premávke, aktuálne predĺženie predplatenia informácií ...	249
		registrácia na stránke Mercedes PRO	249
		zapnutie zobrazenia dopravných informácií	250
		zobrazenie informácií o predplatnom	249

zobrazenie oblastných hlásení	250	kamera, cúvacia	168
informácie, dopravné	248	funkcia	168
informácie o premávke, aktuálne	249	ošetrovanie	301
prehľad	248	karta, záchranná	28
zapnutie zobrazenia	250	kibla	255
zobrazenie dopravnej mapy	249	klimatizovanie interiéru	
zobrazenie dopravných udalostí	250	automatická regulácia (vzadu)	106
internet		dýzy na strope, ventilačné	109
spravovanie záložiek	274	dýzy vpredu, ventilačné	108
vymazanie priebehu	274	chladivo	374
vymazanie záložky	274	jednotka TEMPMATIC, ovládacia	104
vyvolanie internetovej stránky	272	jednotka THERMOTRONIC, ovláda-	
zatvorenie internetového prehliadača	274	cia	105
internetové rádio		ložný priestor, ventilácia	115
nastavenie možností	275	nastavenie rozdelenia vzduchu	107
odhlásenie mobilného telefónu	275	nastavenie zadného kúrenia	106
podmienky používania	275	odstránenie zarosenia skiel	107
prehľad	275	prídavné kúrenie	109
prihlásenie	275	regulácia, automatická	106
uloženie stanice	275	Teplovodná prídavné kúrenie	110
výber a pripojenie stanice	275	ventilačné dýzy vzadu	109
výber dátového toku	275	vyhrievanie čelného skla, zapnutie/vypnutie	108
vymazanie stanice	275	vyhrievanie zadného skla, zapnutie/vypnutie	108
vyvolanie	274	vyvetranie vozidla (komfortné otvorenie)	61
iPhone®		zapnutie/vypnutie	105
pozri Apple CarPlay™		zapnutie/vypnutie funkcie A/C	106
J		zapnutie/vypnutie synchronizačnej funkcie (ovládacia jednotka)	107
jazdenie a alkohol	118	zapnutie/vypnutie vnútornej cirkulácie vzduchu	108
jazdenie na krátke vzdialenosti	120	klín, podkladací (náhon na zadné kolesá)	19
jazdný systém		klúč	46
pozri asistent udržiavania v jazdom pruhu, aktívny		batéria	47
jazyk	228	funkcie	46
nastavenie	228	klúč, núdzový	47
upozornenia	228	nastavenie odomykania	47
jednotka na dverách, ovládacia	17	potvrdenie zamknutia, akustické	47
jednotka, stropná ovládacia		prehľad	46
prehľad	13	problém	48
jednotky, merné		Rádiové spojenie	46
nastavenie	228	spotreba prúdu	47
K		upevnenie na zväzok kľúčov	47
kamera		klúč na kolesá	351
pozri kamera, 360-stupňová		klúč od auta	
pozri kamera, cúvacia		pozri kľúč	
kamera, 360-stupňová	170	klúč od vozidla	
funkcia	170	pozri kľúč	
ošetrovanie	301		
výber zobrazenia	172		

klúč zapalovania		komunikácia, krátkodosahová (NFC)	
pozri klúč		260
klúč, núdzový		používanie mobilného telefónu	260
odmoknutie dverí	51	pripojenie mobilného telefónu	
vybratie/vloženie	47	k multimediálnemu systému	260
zamknutie dverí	51	zmena mobilného telefónu	260
koberec (ošetrovanie)	302	kontakty	262
kód laku	365	formát mien	263
kód QR (záchranná karta)	28	importovanie	263
kokpit (prehľad)	6	importovanie (prehľad)	263
kolesá		informácie	262
defekt pneumatiky	308	iniciovanie volania	263
demontáž	355	možnosti	264
hlučnosť	326	stiahnutie (z mobilného telefónu)	263
kontrola	326	uloženie	263
kontrola teploty pneumatík (systém na kontrolu tlaku v pneumatikách)	344	uloženie ako obľúbenú položku	264
kontrola tlaku v pneumatikách (systém na kontrolu tlaku v pneumatikách)	344	výber možností pre návrhy	264
montáž	355	vymazanie	264
ošetrovanie	301	vymazanie obľúbenej položky	264
pokyny pre montáž	348	vyvolanie	263
reštartovanie systému na kontrolu tlaku v pneumatikách	345	kontrola tlaku v pneumatikách	
refaze, snehové	327	funkcia	343
systém na kontrolu tlaku v pneumatikách (fungovanie)	343	kontrola teploty pneumatík	344
tabuľka tlaku v pneumatikách	329	reštartovanie	345
tlak v pneumatikách (pokyny)	328	tlak v pneumatikách, kontrola	344
uskladnenie	351	údaje, technické	345
vlastnosti, neobvyklé jazdné	326	krytina, podlahová	
výber	348	demontáž/montáž (štartovací akumulátor)	312
výmena	348, 351	kúrenie, zadné	106
výmena, vzájomná	350	kúrenie/ventilácia, nezávislé	
koleso, náhradné		nastavenie (dial'kový ovládač)	111
montáž/demontáž	359	nastavenie (palubný počítač)	112
pokyny	357	zobrazenia na displeji (dial'kový ovládač)	112
komfortné zatvorenie	61	pozri prídavné kúrenie	
kompas	255	pozri Teplovodné prídavné kúrenie	
kompatibilita, elektromagnetická (vyhlásenie o zhode)	25	kvapalina, brzdová	
komponenty vozidla využívajúce rádiové vlny (vyhlásenie o zhode)	25	pokyny	372
komunikácia automobilu s okolím		L	
odosielanie hlásení nebezpečenstiev	251	lak (pokyny na čistenie)	300
prehľad	251	lak, matný (pokyny na čistenie)	300
zobrazenie hlásení nebezpečenstiev	251	látky, prevádzkové	
		chladivo (klimatizácia)	374
		kvapalina, brzdová	372
		médium, chladiace (motor)	373
		olej, motorový	370
		palivo (motorová nafta)	367
		poznámky	366
		prostriedky na umývanie skla	373, 374

lavica pre spolujazdcov	
box, odkladací	80
sklápanie/vyklápanie sedacej plochy	72
lavica, zadná	
pozri sedadlá	
lekárnička	305
Letné pneumatiky	326
LINGUATRONIC	195
bezpečnosť prevádzky	195
druhy hlasových príkazov	196
funkcie, ovládateľné	196
hlasové príkazy na obsluhu správ	206
hlasové príkazy navigácie	199
hlasové príkazy prehrávača médií	204
hlasové príkazy vozidla	207
nastavenie (multimediálny systém)	197
nastavenie jazyka	196
online ovládanie hlasom	198
pomoc, zvuková	197
poznámky k hlasovým príkazom	198
prepínacie hlasové príkazy	198
príkaz telefónu, hlasový	201
príkazy hlasové, globálne	196
príkazy hlasové, špecifické	196
príkazy na obsluhu SMS, hlasové	206
príkazy rádia, hlasové	202
vedenie dialógu	195
volant, multifunkčný (obsluha)	195
Zadávanie číslíc	196
zlepšenie kvality reči	197
lišty, stieracie	
ošetrovanie	301
výmena (čelné sklo)	100
výmena (WET WIPER SYSTEM)	100
výmena (zadné sklo)	101
M	
Manuálna parkovacia brzda	150
brzdzenie, núdzové	151
sklopenie/vyklopenie	151
zabrzdzenie/odbrzdzenie	150
mapa	249, 252
aktualizácia	255
dáta, kartografické	255
nastavenie mierky	252
nastavenie mierky mapy, automatické	256
obídenie oblasti	254
obídenie oblasti (prehľad)	254
posúvanie	252
výber orientácie mapy	252
výber symbolov bodov záujmu	252
výber textových informácií	253
vymazanie oblasti	255
zapnutie/vypnutie diaľničných informácií	253
zmena oblasti	254
zobrazenie dopravnej mapy	249
zobrazenie funkcie Kibla	255
zobrazenie informácií o počasí	256
zobrazenie kompasu	255
zobrazenie najbližšej križujúcej komunikácie	254
zobrazenie satelitnej mapy	256
zobrazenie verzie mapy	254
mapa, dopravná	
pozri mapa	
médiá	
obsluha prehrávania médií	193
ponuka (palubný počítač)	193
výber zdrojového média	193
médium, chladiace (motor)	
kontrola stavu	295
poznámky	373
medziľahlý cieľ	
spustenie automatického vyhľadávania čerpacej stanice	242
spustenie automatického vyhľadávania odpočívadla	242
úprava	240
výpočet trasy s medziľahými cieľmi	241
Mechanická prevodovka	
Obsluha radiacej páky	130
Zaradenie spiatočky	130
mekka	255
Merač prejdenej vzdialenosti	
pozri Denná prejdená vzdialenosť	
Mercedes PRO	
informácie	209
Mercedes PRO connect	
informácie	209
iniciovanie volania pomocou stropnej ovládacej jednotky	209
manažment, nehodový	210
súhlas s prenosom údajov	210
údaje, odosielané	210
volanie pri poruche prostredníctvom tlačidla volania pri poruche	210
zavolanie do zákaznického centra	209
mimoriadny cieľ	
výber	235
mobil	
pozri telefón	

pozri telefón, mobilný	
motor	
číslo motora	365
funkcia ECO štart – stop	126
naštartovanie (tlačidlo štart – stop) ..	116
naštartovanie (v núdzovom režime prevádzky)	117
odstavenie (tlačidlo štart – stop)	149
pomoc pri štartovaní	310
problémy	144
možnosti uloženia	
pozri priestor, odkladací	
multifunkčný displej (palubný počítač)	188
N	
nabíjanie	
akumulátor	310
telefón, mobilný (bezdrôtové nabíjanie)	85
nadstavby	23
nafta, motorová	
poznámky	367
teplota, nízka vonkajšia	367
náhon na všetky kolesá	
LOW Range	136
poznámky	134
pripojenie	135
zapnutie/vypnutie	135
Naloženie nákladu do priestoru podbehu kolesa	290
Napájanie napätím	
vypínač akumulátora, hlavný	129
zapnutie (tlačidlo štart – stop)	116
napínač bezpečnostného pásu	
aktivácia	32
naplnenie nádržky ostrekovačov skla	296
napumpovanie vzduchového vlnovca, manuálne (ENR)	141
náradie	
pozri náradie vozidla	
pozri priečinok na náradie vozidla, úložný	
pozri vybratie náradia vozidla	
náradie na výmenu kolesa	351
náradie vozidla	321, 324
nariadenie REACH	28
Nastavenia (palubný počítač)	194
nastavenia zvuku	282
informácie	282
nastavenie rozloženia hlasitosti vpravo/vľavo a vpredu/vzadu	282
nastavenie výšok, stredov a basov ...	282
prispôsobovanie hlasitosti, auto- matické	282
vyvolanie ponuky nastavení zvuku	282
nastavenia, systémové	
funkcia Reset (multimediálny sys- tém)	230
nastavenie časového pásma	225
nastavenie dátumu a času, auto- matické	225
nastavenie jednotky vzdialenosti	228
zapnutie/vypnutie ochrany kódom PIN	228
pozri aktualizácia softvéru	
pozri Bluetooth®	
pozri importovanie/exportovanie údajov	
pozri sieť WLAN	
nastavenie formátu dátumu	225
nastavenie jednotky vzdialenosti	228
nastavenie mierky	
pozri mapa	
nastavenie odomykania	47
nastavenie rýchlosti	
pozri TEMPOMAT	
naštartovanie	
pozri vozidlo	
pozri Vozidlo	
naštartovanie motora, automatické (funkcia ECO štart – stop)	126
naštartovanie motora, núdzové	322
navádzanie do cieľa	243
do cieľa mimo cesty	247
dosiahnutie cieľa	246
informácie, dialničné	245
jazdný manéver	244
medziľahlý cieľ, dosiahnutie	246
mimo cesty	247
odporúčania na výber jazdných pruhov	244
poznámky	243
z polohy mimo cesty	247
zrušenie	247
navigácia	
aktualizácia kartografických dát	255
ponuka (palubný počítač)	192
prehľad	232
príkazy, hlasové (LINGUATRONIC)	199

zapnutie	231	nastavenie, permanentné	163
zobrazenie/skrytie ponuky	231	pasívny	161
pozri cieľ		podmienky	162
pozri informácie, dopravné		tlačidlá	162
pozri navádzanie do cieľa		uloženie rýchlosti	162
pozri trasa		výber	162
pozri zadanie cieľa		vypnutie	162
navigačné upozornenia (palubný počítač)	192	vyvolanie rýchlosti	162
návod na obsluhu (digitálny)	21	zapnutie	162
návod na obsluhu (výbava vozidla)	24	obrazovka, domovská (multimediálny displej)	213
návod na obsluhu, digitálny	21	obsluha slnečnej clony	102
Near Field Communication (NFC)		Odborná dielňa	27
informácie, všeobecné	260	odovzdanie starého vozidla	22
nezávislé kúrenie		odporúčanie radenia	131
problémy	113	odstavenie na dlhší čas	154
pozri teplovzdušné prídavné kúrenie		odtiahnutie vozidla	318
NFC		náprava, zdvihnutá predná/zadná	320
pozri komunikácia, krátkodosahová (NFC)		ochrana interiéru	
nosič rebríkov		funkcia	64
prehľad	287	zapnutie/vypnutie	64
údaje, technické	377	ochrana kódom PIN	
valník	287	zapnutie/vypnutie	228
zaťaženie, maximálne	377	ochrana proti krádeži	
nosné systémy (upozornenia)	286	imobilizér	62
núdzové brzdenie		zaistenie dverí, prídavné	49
brzda, elektrická parkovacia	154	pozri zariadenie, poplašné (EDW)	
brzda, ručná parkovacia	151	ochrana proti odtiahnutiu	
Núdzový režim prevádzky		funkcia	63
štart vozidla	117	zapnutie/vypnutie	63
O			
objem palivovej nádrže		ochrana životného prostredia	
AdBlue®	370	odovzdanie starého vozidla	
palivo	369	(ochrana životného prostredia)	22
rezerva (palivo)	369	poznámky	22
oblasť zadných sedadiel		oká, upevňovacie	286
Hlásič pohybu	93	okenný airbag	35
obloženie stropu (ošetrovanie)	302	okná	
obloženie, plastové (ošetrovanie)	302	pozri okná, bočné	
obmedzenie rýchlosti	120	okná (ošetrovanie)	301
pozri obmedzovač rýchlosti		okná, bočné	60
obmedzenie rýchlosti (zimné pneumatiky)		komfortné zatvorenie	61
nastavenie	163	nastavenie, základné	61
obmedzovač rýchlosti	161	otvorenie (všetky)	60
funkcia	161	otvorenie pomocou kľúča	61
hranice systému	161	otvorenie, komfortné	61
nastavenie rýchlosti	162	problém	62
		zatvorenie	60
		zatvorenie (všetky)	60
		zatvorenie pomocou kľúča	61

oko na odťahovanie			
miesto uloženia	321		
montáž/demontáž	322		
oko na odťahovanie (miesto uloženia)			
pozri náradie vozidla			
olej			
pozri olej, motorový			
olej, motorový	294		
aditíva	370		
doplnenie	294		
kontrola stavu oleja v palubnom počítači	293		
množstvo, plniace	371		
oneskorenie zhasínania			
vnútri	94		
vonku	91		
Opierka hlavy			
mechanické nastavenie	76		
opierka, bedrová			
pozri opierka, bedrová (prispôsobiteľná v štyroch smeroch)			
opierka, bedrová (prispôsobiteľná v štyroch smeroch)	70		
osvetlenie	88		
asistent diaľkového svetla, adaptívny	90		
dosvit svetlometov	89		
nastavenie oneskorenia zhasínania vonkajšieho osvetlenia	91		
nastavenie osvetlenia prístrojov	189		
prepínač svetiel	88		
signál, výstražný svetelný	90		
spínanie osvetlenia, automatické	88		
svetlo, obrysové	88		
svetlo, parkovacie	88		
svetlo, stretávacie	88		
svetlo, zadné hmlové	89		
zapnutie/vypnutie osvetlenia okolia ...	91		
zodpovednosť pri využívaní svetelných systémov	88		
pozri osvetlenie			
osvetlenie evidenčného čísla vozidla (výmena svetelného zdroja)	97		
Osvetlenie interiéru			
nastavenie	92		
oblasť zadných sedadiel	93		
oneskorenie zhasínania	94		
priestor, ložný	93		
Osvetlenie ložného priestoru			
Hlásič pohybu	93		
osvetlenie okolia			
zapnutie/vypnutie	91		
osvetlenie palubnej dosky			
pozri osvetlenie prístrojov			
osvetlenie prístrojov	189		
osvetlenie vozidla			
pozri spínanie osvetlenia, automatické			
osvetlenie, vonkajšie			
maják, výstražný	91		
ošetrovanie	301		
pozri osvetlenie			
ošetrovanie	302		
Bezpečnostný pás	302		
čistič, vysokotlakový	299		
Displej	302		
drevo, pravé/prvky, ozdobné	302		
kamera, cúvacia/kamera, 360- stupňová	301		
koberec	302		
kolesá/disky	301		
lak	300		
lak, matný	300		
lišty, stieracie	301		
obloženie stropu	302		
obloženie, plastové	302		
osvetlenie, vonkajšie	301		
poťah sedadla	302		
rúry výfuku, koncové	301		
sklá	301		
snímače	301		
umývanie vozidla, ručné	299		
zariadenie, ťažné	301		
zariadenie, umývacie	299		
Otvorenie držiaka na poháre v oblasti zadných sedadiel	82		
otvorenie, komfortné	61		
otvorenie/zatvorenie kapoty motora	291		
otvorenie/zatvorenie prostredníctvom tlačidla vnútornej cirkulácie vzduchu, komfortné	108		
Otvorenie/zatvorenie zamykateľného priečinka nad čelným sklom	80		
Ovládací systém			
Palubný počítač	187		
ovládanie okien			
pozri okná, bočné			
ovládanie, dotykové	214		
nastavenie citlivosti	214		
obsluha	214		
Palubný počítač	187		

potvrdenie ovládacieho príkazu, akustické, nastavenie	214	demontáž	355
ozvučenie		hlučnosť	326
pozri nastavenia zvuku		kontrola	326
P		kontrola teploty pneumatík (sys- tém na kontrolu tlaku v pneu- matikách)	344
páka DIRECT SELECT, voliča	131	kontrola tlaku v pneumatikách (systém na kontrolu tlaku v pneu- matikách)	344
funkcia	131	M + S, pneumatiky	327
zaradenie neutrálu	132	montáž	355
zaradenie parkovacej polohy	132	pneumatiky, letné	326
zaradenie parkovacej polohy, auto- matické	132	pokyny pre montáž	348
zaradenie polohy jazdy	132	reštartovanie systému na kontrolu tlaku v pneumatikách	345
zaradenie spiatocky	131	režaze, snehové	327
páka, voliča		smer otáčania	350
pozri páka DIRECT SELECT, voliča		systém na kontrolu tlaku v pneu- matikách (fungovanie)	343
palivo		tabuľka tlaku v pneumatikách	329
kvalita (motorová nafta)	367	tlak v pneumatikách (pokyny)	328
nafta, motorová	367	uskladnenie	351
objem palivovej nádrže	369	Veľkostné skupiny kolies	350
odvodnenie filtra	298	vlastností, neobvyklé jazdné	326
problémy	144	výber	348
rezerva palivovej nádrže	369	výmena	348, 351
tankovanie	142	Pneumatiky M + S	327
teplota, nízka vonkajšia	367	pneumatiky, zimné	
Palubný počítač	187	nastavenie permanentného obme- dzenia rýchlosti	163
multifunkčný displej	188	pobočka	
nastavenia, ponuka	194	pozri Dielňa, kvalifikovaná odborná	
nastavenie nezávislého kúrenia/ ventilácie	112	počítač	
obsluha	187	pozri Palubný počítač	
Ponuka Cesta	190	počítač, palubný	
ponuka Grafika asistenčného sys- tému	190	ponuka Média	193
ponuka Navigácia	192	Počítadlo kilometrov	
ponuka Rádio	192	pozri Zobrazenie celkovej prejde- nej vzdialenosti (ponuka Cesta)	
ponuka Servis	189	pohľad na okolie	
ponuka Telefón	193	pozri kamera, 360-stupňová	
prehľad ponúk	187	poistka, detská (dvere)	44
zobrazenie termínu servisu	291	poistky	323
pamäť hlásení	378	poistková skrinka v priestore na nohy spolujazdca	323
pamäť staníc		pred výmenou	323
úprava	282	skrinka v skrini sedadla vodiča, poistková	323
parkovanie (služba pre navigáciu)		upozornenia	323
poznámky	256	poistky, elektrické	
výber možnosti parkovania	256	pozri poistky	
zobrazenie možností parkovania na mape	257		
pás			
pozri bezpečnostný pás			
pneumatiky			
defekt pneumatiky	308		

pokyny na jazdenie

akvaplaning	122
cesta do zahraničia (informácie)	120
jazdenie v zime	122
jazdenie za mokra	122
pokyny na jazdenie v zábehu	118
prejazd cez vodu na ceste	122
preprava železnicou	120

pokyny na jazdenie v zábehu 118**pokyny, hlasové navigačné**

nastavenie hlasitosti	246
opakovanie	246
zapnutie/vypnutie	246
zapnutie/vypnutie zníženia hlasitosti	246

poloha, parkovacia

zaradenie	132
zaradenie, automatické	132

položky, obľúbené

prehľad	219
premenovanie	219
presunutie	220
pridanie	219
vymazanie	220
vyvolanie	219

pomoc pri brzdení

pozri BAS (asistent brzdenia)

pomoc pri rozjazde

pozri pomoc pri rozjazde na stúpaní

pomoc pri rozjazde na stúpaní 166**pomoc pri štartovaní**

pozri prípojka na štartovanie
s externou pomocou

pomoc pri zaparkovaní

pozri asistent parkovania PARKTRONIC

ponuka (palubný počítač)

Cesta	190
grafika asistenčného systému	190
médiá	193
nastavenia	194
navigácia	192
prehľad	187
rádio	192
servis	189
telefón	193

Poplašné zariadenie (EDW)

Zrušenie poplachu	63
-------------------------	----

popolník

v odkladacom priečinku pod čelným sklom	82
---	----

porucha

odtiahnutie vozidla	318
prehľad pomoci	19
preprava vozidla	321
roztiahnutie vozidla	322
výmena kolesa	351
záchytný systém	31
pozri defekt pneumatiky	

poskytovanie záruky 28**posledné ciele**

výber	234
-------------	-----

poťah sedadla (ošetrovanie) 302**potvrdenie zamknutia, akustické**

zapnutie/vypnutie	47
-------------------------	----

Použitie podkladacieho klina 154**používanie funkcie podradenia****dorazovým spínačom** 133**práva, autorské** 30**Predné sklo**

pozri Čelné sklo

prehliadač, internetový

prehľad	273
spravovanie záložiek	274
ukončenie	274
vymazanie záložky	274
vymazanie záznamov o pohybe na internete	274
vyvolanie internetovej stránky	272
vyvolanie možností	273
vyvolanie nastavení	273

prepínač svetiel (prehľad) 88**preprava (porucha vozidla)** 321**preprava železnicou** 120**prestavby** 23**prevádzka s príviesom**

asistent udržiavania v jazdnom pruhu	177
asistent udržiavania v jazdnom pruhu, aktívny	178
demontáž spojovacej gule	183
hmotnosti príviesu	375
montáž spojovacej gule	183
pripojenie/odpojenie príviesu	184
upozornenia	181
zásuvka	184
zaťaženie nápravy, prípustné	365
zaťaženie, vertikálne (maximálne)	375

prevádzka v zime (snehové reťaze) 327**Prevádzkové látky**

AdBlue®	369
---------------	-----

prevodovka, automatická	
páka DIRECT SELECT, voliaci	131
podradenie dorazovým spínačom	133
polohy prevodovky	131
ukazovateľ polohy prevodovky	131
zaradenie neutrálu	132
zaradenie parkovacej polohy	132
zaradenie polohy jazdy	132
zaradenie spiatocky	131
zúženie rozsahu radenia	133
Prevodový pomer	
REDUKCIA	136
pozri zapnutie/vypnutie redukčného prevodu LOW Range	
prídavné kúrenie	109
Funkcia	109
priečinky, úložné	
pozri priestor, odkladací	
priečinko na náradie vozidla, úložný ..	324
priečinko na okuliare	80
priestor, odkladací	79
box, odkladací	80
doska, prístrojová	79
dvere	79
konzola, stredová	79
opierka, laktová	79
priečinko na okuliare	80
skrinka, príručná odkladacia	79
prípád, núdzový	
lekárnička	305
postavenie výstražného trojuholníka	305
prehľad pomoci	19
prístroj, hasiaci	305
svietidlo, výstražné	305
vesta, výstražná	305
vybratie výstražného trojuholníka	305
pripojenie, internetové	
funkcia komunikačného modulu	270
informácie	270
nastavenie prístupových údajov (Bluetooth®)	271
obmedzenia	270
podrobnosti o mobilnom telefóne	271
stav pripojenia	272
ukončenie pripojenia pri neaktivite	272
ukončenie pripojenia, automatické	272
vytvorenie	272
vytvorenie (Bluetooth®)	271
vytvorenie (WLAN)	270
vytvorenie, automatické	271
zobrazenie stavu pripojenia	272
zrušenie povolenia (mobilný telefón)	271
prípojka na štartovanie s externou pomocou	310
prípojka, diagnostická	27
prísady (AdBlue®)	
pozri AdBlue®	
prísady (motorový olej)	
pozri aditíva	
prísady do mazív	
pozri aditíva	
prístroj, hasiaci	305
profily	
konfigurovanie návrhov	218
návrhy (prehľad)	218
počet profilov, maximálny	217
prehľad	217
premenovanie návrhov	218
výber možností profilu	217
výber profilu	217
vymazanie návrhov	218
vytvorenie nového profilu	217
vyvolanie návrhov	218
zobrazenie výberu profilu po naštartovaní	217
pozri profily, používateľské	
profily, používateľské	217
program, elektronický stabilizačný	
pozri ESP® (elektronický systém stabilizácie)	
prostriedky na umývanie skla	
informácie	374
prostriedky na umývanie skla (pokyny)	373
prvok, ozdobný (ošetrovanie)	302
R	
radenie	
odporúčanie radenia	131
Radiaca páka	130
rádio	
fixovanie frekvencie	282
nastavenie frekvenčného pásma	281
nastavenie stanice	281
nastavenie vyhľadávania vysielача	282
nastavenie zvýšenia hlasitosti	
dopravného vysielania	282
ponuka (palubný počítač)	192
prehľad	281
presunutie stanice	282

príkazy, hlasové (LINGUATRONIC)	202	reťaze, snehové	327
uloženie stanice	281	režim médií	
úprava pamäte staníc	282	informácie o vyhľadávaní v kategó- riách	279
vyhľadávanie staníc	281	mix prekvapení	279
vymazanie stanice	282	odstránenie obľúbenej skladby	279
vyvolanie zoznamu staníc	281	ovládanie prehrávania médií	278
zadanie frekvencie, priame	281	ponuka médií – prehľad	277
zapnutie	280	práva, autorské/obchodné značky	276
zapnutie/vypnutie dopravných hlá- sení	282	prehrávanie podobných titulov	279
zapnutie/vypnutie funkcie Radio- text	282	prídanie obľúbenej skladby	279
zobrazenie informácií	282	pripojenie audiozariadenia	
zobrazenie textových informácií		Bluetooth®	278
Radiotext	282	spustenie vyhľadávania v kategó- riách	279
rádio, internetové		vyhľadávanie hudobného titulu podľa nálady	280
vyvolanie zoznamu staníc (posledné zvolené kategórie)	276	využitie vyhľadávania hesiel	280
rádiotelefón		režim multimédií	
pozri telefón, mobilný		formáty a dátové nosiče, podporo- vané	276
rádiové spojenie		pripojenie zariadení USB	278
Kľúč	46	spustenie prehrávania multimédií	278
recyklovanie		zmena nastavení videorežimu	280
pozri odovzdanie starého vozidla		režim prevádzky telefónu	
REDUKCIA	136	telefónia Bluetooth®	258
regenerácia		telefónia pre podnikateľov	258
naštartovanie	128	rohož, podlahová	87
upozornenia	128	rozdeľovanie brzdnéj sily	
zrušenie	128	EBD (elektronické rozdeľovanie brzdnéj sily)	158
registrácia		rozhranie, palubné diagnostické	
vozidlo	28	pozri prípojka, diagnostická	
regulácia dosvitu	89	rozloženie zaťaženia	284
regulácia dynamiky jazdy		rozmery vozidla	374
pozri ESP® (elektronický systém stabilizácie)		rozpoznanie nepozornosti	
regulácia odstupu		pozri ATTENTION ASSIST	
pozri asistent udržiavania odstupu DISTRONIC, aktívny		Rozpoznávanie jazdného pruhu (automatiky)	
regulácia odstupu, automatická		pozri asistent udržiavania v jazd- nom pruhu, aktívny	
pozri asistent udržiavania odstupu DISTRONIC, aktívny		rozpoznávanie reči (mobilný telefón)	
regulácia rýchlosti, adaptívna		spustenie	261
pozri asistent udržiavania odstupu DISTRONIC, aktívny		zastavenie	261
Regulácia výšky		rozpoznávanie únavy	
pozri ENR (elektronická regulácia výšky)		pozri ATTENTION ASSIST	
resetovanie (výrobné nastavenie)		rozpoznávanie vyčerpanosti	
pozri funkcia Reset (multimediálny systém)		pozri ATTENTION ASSIST	
reťaze, protišmykové		rozťahnutie vozidla	322
pozri reťaze, snehové			

roztok, umývací

pozri prostriedky na umývanie skla
(pokyny)

ručenie za vecné vady (vozidlo) 28

rúry výfuku, koncové (ošetrovanie) 301

rýchlosť, maximálna

pozri obmedzovač rýchlosti

S**sedacia, detská**

miesta na sedenie vhodné na upevnenie detských záchytných systémov pomocou bezpečnostných pásov

42

odporúčania pre detské záchytné systémy

44

Top Tether

40

sedadlá 65, 73

bez balíka komfortu sedenia

65

funkcia, pamäťová

68

Mechanické nastavenie opierky

hlavy

76

montáž/demontáž zadnej lavice

73

možnosti nastavenia

17

možnosti nastavenia v ôsmich

smeroch

68

nastavenie laktových opierok

72

nastavenie laktových opierok

(zadná lavica)

76

nastavenie sedacej plochy (dvoj-

miestne sedadlo spolujazdca)

72

nastavenie sedadla vodiča, správne ...

65

obsluhu pamäťovej funkcie

70

opierka prispôsobiteľná v štyroch

smeroch, bedrová

70

otočenie (predné sedadlo)

71

predné (elektrické nastavenie)

68

predné (mechanické nastavenie,

bez balíka komfortu sedenia)

65

s balíkom komfortu sedenia

67

sklápacie sedadlo, vyklopenie/

sklopenie

72

vpredu (manuálne nastavenie,

s balíkom komfortu sedenia)

67

vpredu (manuálne nastavenie)

67

sedadlá, predné

bez balíka komfortu sedenia

65

funkcia, pamäťová

68

možnosti nastavenia v ôsmich

smeroch

68

nastavenie (elektrické)

68

nastavenie (manuálne)

65, 67

otočenie

71

s balíkom komfortu sedenia

67

sedadlo spolujazdca, dvojmiestne

72

sedadlo vodiča

pozri sedadlá

servis

pozri ASSYST PLUS

servis (palubný počítač)

189

servis Mercedes-Benz, autorizovaný

pozri Dielňa, kvalifikovaná odborná

servis, autorizovaný

pozri Dielňa, kvalifikovaná odborná

servis, zmluvný

pozri Dielňa, kvalifikovaná odborná

schodík, elektrický nástupný

funkcia

57

odistenie, núdzové

58

prekážka

57

zabránenie vysunutiu

57

zasunutie/vysunutie

57

sieť WLAN

226

internetové spojenie, vytvorenie

270

nastavenie

226

prehľad

226

vytvorenie prístupového bodu

227

sklá

pozri okná, bočné

sklo, čelné

výmena stieracích líšt (WET WIPER

SYSTEM)

100

skriňa nasávania vzduchu, čistenie

odpúšťacieho ventilu vody

297

služby zákazníkom

pozri ASSYST PLUS

smernice na prepravu nákladu 78, 283

smernice o nadstavbách

23

Smerové svetlo

89

Výmena svietidla (vzadu) (podvo-

zok)

98

Výmena svietidla (vzadu) (skriňová

dobávka a kombi)

96

zapnutie/vypnutie

89

SMS

príkazy, hlasové (LINGUATRONIC)

206

SMS

pozri správy

snímače (ošetrovanie)

301

snímače, radarové

155

softvér open source

30























softvér, bezplatný	30	stmavenie vnútorného zrkadla	102
Spätné svetlo		stránka, internetová	
Výmena svietidla	98	vyvolanie	272
Výmena svietidla (skriňová dodávka a kombi)	96	Strešný nosič	376
spínanie osvetlenia, automatické	88	strešný nosič (upozornenia)	286
spojovacia guľa		strešný nosič (vnútorný)	287
montáž	183	stretávacie svetlo,	
Spotreba paliva (palubný počítač)	190	nastavenie pre zahraničie (syme- trické)	88
spotreba prúdu		Stropná ovládacia jednotka	
kľúč	47	Nastavenie osvetlenia interiéru	92
spôsoby odťahovania	317	sústava, vyhrievacia (ovládacia jed- notka)	103
spôsoby odťahovania, prípustné	317	Svetelná húkačka	89
správy	265	Svetlo	
čítanie	265	cesty do zahraničia (symetrické stretávacie svetlo)	88
napísanie	266	Diaľkové svetlo	89
nastavenie zobrazovaných		Smerové svetlo	89
správ SMS	265	Svetelná húkačka	89
odoslanie	266	svetlo, odbočovacie	90
písanie odpovede	266	Združený vypínač	89
poslanie ďalej	266	svetlo, adaptívne brzdové	160
použitie čísla/adresy URL	266	svetlo, diaľkové	
použitie predlohy	266	asistent diaľkového svetla, adap- tívny	90
prehľad	265	výmena svetelného zdroja	94
príkazy, hlasové (LINGUATRONIC)	206	svetlo, obrysovú	88
vymazanie	266	svetlo, odbočovacie	90
zavolanie odosielateľovi	266	svetlo, parkovacie	88
správy, krátke		svetlo, prídavné smerové (vozidlá s náhonom na všetky kolesá)	95
pozri správy		svetlo, smerové	
stabilizácia prívessu	158	svetlo, prídavné smerové (vozidlá s náhonom na všetky kolesá)	95
stanica		výmena svetelných zdrojov (vpred) ...	94
fixovanie frekvencie	282	svetlo, stretávacie	
nastavenie	281	výmena svetelného zdroja	94
posunutie	282	zapnutie/vypnutie	88
uloženie	281	svetlo, zadné hmlové	89
vyhľadávanie	281	SVHC (látky, ktoré vzbudzujú mimo- riadne obavy)	28
vymazanie	282	svietidlá, výstražné smerové	90
zadanie frekvencie, priame	281	zapnutie/vypnutie	90
stav pokoja		Svietidlo	
aktivovanie/deaktivovanie	154	Spätné svetlo	98
stav pripojenia		svietidlo, bočné obrysovú (výmena svetelného zdroja)	98
prehľad	272		
zobrazenie	272		
stierač, zadný			
zapnutie/vypnutie	99		
stierače			
Výmena stieracích líšt	100		
výmena stieracích líšt (WET WIPER SYSTEM)	100		
zapnutie/vypnutie	99		

svietidlo, interiérové (vzadu) (výmena svetelných zdrojov)	98		
svietidlo, výstražné	305		
symboly bodov záujmu			
výber	252		
systém inteligentného osvetlenia			
asistent diaľkového svetla, adaptívny	90		
svetlo, odbočovacie	90		
systém MBUX, multimediálny (prehľad)	212		
systém núdzového volania			
pozri systém núdzového volania Mercedes-Benz			
systém núdzového volania Mercedes-Benz	306		
automatické núdzové volanie	307		
diagnostika, vlastná (Rusko)	308		
informácie	306		
informácie o spracovaní údajov	308		
prehľad	306		
spustenie/zastavenie testovacieho režimu ERA-GLONASS	308		
volanie, manuálne núdzové	307		
systém ovládania dialógmi			
pozri LINGUATRONIC			
systém ovládania hlasom			
pozri LINGUATRONIC			
systém vútorneho strešného nosiča ..	287		
systém, bezpečnostný jazdný			
ABS (protiblokovací systém)	156		
ASR (regulácia preklzávania hnačích kolies)	156		
BAS (asistent brzdenia)	156		
EBD (elektronické rozdeľovanie brzdných síly)	158		
prehľad	155		
snímače, radarové	155		
svetlo, adaptívne brzdné	160		
pozri ESP® (elektronický systém stabilizácie)			
systém, jazdný			
pozri asistent parkovania PARKTRONIC			
pozri asistent sledovania dopravných značiek			
pozri asistent sledovania mŕtveho uhla			
pozri asistent udržiavania odstuhu DISTRONIC, aktívny			
pozri asistent udržiavania v jazdnom pruhu			
pozri ATTENTION ASSIST			
pozri funkcia HOLD			
			pozri kamera, 360-stupňová
			pozri kamera, cúvacia
			pozri obmedzovač rýchlosti
			pozri TEMPOMAT
systém, multimediálny			
funkcie, hlavné	215		
konfigurovanie nastavení displeja	224		
nastavenie hlasitosti	216		
obnovenie výrobných nastavení	230		
zadávanie znakov	222		
zapnutie/vypnutie zvuku	216		
pozri displej (multimediálny systém)			
pozri ovládanie, dotykové			
pozri systém MBUX, multimediálny (prehľad)			
systém, protiblokovací			
pozri ABS (protiblokovací systém)			
systémové nastavenia			
nastavenie formátu času/dátumu	225		
pozri jazyk			
Š			
štitok vozidla, typový			
číslo typového schválenia ES	365		
hmotnosť, najväčšia prípustná celková	365		
kód laku	365		
VIN	365		
zaťaženie nápravy, prípustné	365		
pozri vzor vozidla, konštrukčný			
štitok, typový			
chladivo	374		
motor	365		
vozidlo	365		
T			
tabuľka tlaku v pneumatikách	329		
Tachometer (digitálny)	190		
tankovanie			
doplnenie prísady AdBlue®	146		
tankovanie vozidla	142		
zobrazenie dojazdu vzhľadom na prísadu AdBlue®	145		
zobrazenie stavu náplne AdBlue®	145		
ťažné zariadenie			
montáž spojovacej gule	183		
upozornenia týkajúce sa prevádzky s príviesom	181		
zásuvka	184		
telefón	193, 258		
aktivovanie funkcií počas volania	262		

hlasitosť príjmu a vysielania	261	uloženie rýchlosti	162
hlasitosť vyzváňacieho tónu	261	výber	162
importovanie kontaktov	263	vypnutie	162
importovanie kontaktov (prehľad)	263	vyvolanie rýchlosti	162
informácie	259	zapnutie	162
nabíjanie, bezdrôtové (mobilný telefón)	86	tempomat s reguláciou odstupu	
odpojenie mobilného telefónu	260	pozri asistent udržiavania odstupu	
ponuka (palubný počítač)	193	DISTRONIC, aktívny	
ponuka telefónu – prehľad	258	teplota pneumatík	
poznámky	258	kontrola (systém na kontrolu tlaku	
príkazy, hlasové (LINGUATRONIC)	201	v pneumatikách)	344
pripojenie druhého mobilného telefónu (Secure Simple Pairing)	259	systém na kontrolu tlaku v pneumatikách (fungovanie)	343
pripojenie mobilného telefónu (krátkodosahová komunikácia (NFC))	260	Teplotodné prídavné kúrenie	110
pripojenie mobilného telefónu (prístupový kód)	259	Funkcia	110
pripojenie mobilného telefónu (Secure Simple Pairing)	259	problémy	113
režim dvoch telefónov (funkcia)	259	zapnutie/vypnutie pomocou diaľkového ovládača	111
režimy prevádzky	258	zapnutie/vypnutie pomocou tlačidla	111
rozpoznávanie reči (mobilný telefón)	261	zapnutie/vypnutie prostredníctvom palubného počítača	112
telefonovanie	261	zobrazenia na displeji (diaľkový ovládač)	112
volanie počas hovoru, prichádzajúce	262	teplotvzdušné prídavné kúrenie	113
využitie krátkodosahovej komunikácie (NFC)	260	hodiny, spínacie – prehľad	113
Zámena mobilného telefónu (režim dvoch telefónov)	260	nastavenie času odjazdu	114
zmena funkcie mobilného telefónu ..	260	nastavenie spínacích hodín	113
Zmena mobilného telefónu	260	nastavenie teploty/času prevádzky ..	114
zmena mobilného telefónu (krátkodosahová komunikácia (NFC))	260	problémy	115
telefón, mobilný	364	režim okamžitého vyhrievania	114
frekvencie	364	zapnutie spínacích hodín	113
nabíjanie, bezdrôtové	86	testovací režim ERA-GLONASS	
výkon, vysielací (maximálny)	364	spustenie/zastavenie	308
zrušenie povolenia umožňujúceho prístup na internet	271	THERMOTRONIC (ovládacia jednotka)	105
pozri Android Auto		tlačidlá	
pozri Apple CarPlay™		volant	187
pozri telefón		tlačidlo štart – stop	
telefonovanie		naštartovanie vozidla	116
pozri volania		odstavenie vozidla	149
TEMPMATIC (ovládacia jednotka)	104	Zapnutie napájania napätím alebo zapalovania	116
TEMPOMAT	160	tlačidlo vnútornej cirkulácie vzduchu	
funkcia	160	otvorenie/zatvorenie, komfortné	108
hranice systému	160	tlak v pneumatikách	
nastavenie rýchlosti	162	kontrola (systém na kontrolu tlaku	
podmienky	162	v pneumatikách)	344
tlačidlá	162	pokyny	328
		reštartovanie systému na kontrolu tlaku v pneumatikách	345

systém na kontrolu tlaku v pneu- matikách (fungovanie)	343
tabuľka tlaku v pneumatikách	329
Top Tether	40
trasa	237, 241
aktivovanie pravidelnej trasy	241
plánovanie	240
prevzatie odporúčania obchádzky po opýtaní	250
spustenie automatického vyhľadá- vania odpočívadla	242
spustenie navádzania po uloženej trase	242
trasa, alternatívna (rýchly prístup)	245
uloženie zaznamenanej trasy	243
úprava uloženej trasy	243
výber alternatívnej trasy	241
výber hlásení	240
výber možností	239
výber typu	238
výpočet	237
výpočet s cieľmi zastávok	241
zapnutie/vypnutie automatického vyhľadávania čerpacej stanice	242
zaznamenanie trasy	243
zobrazenie informácií o cieľoch	240
zobrazenie uloženej trasy na mape ...	242
zobrazenie zoznamu úsekov trasy	241
trasa, alternatívna pozri trasa	
trojuholník, výstražný postavenie	305
vybratie	305
typy oznámení	220
U	
údaje o motore zobrazenie	231
údaje o vozidle dĺžka vozidla	374
prenos na platformu Android Auto™	269
prenos na platformu Apple Car- Play™	269
rázvor	374
šírka vozidla	374
výška vozidla	374
zobrazenie	231
údaje o vozidle, odosielané Android Auto	269
Apple CarPlay™	269
údaje, prístupové nastavenie (Bluetooth®)	271
údaje, technické informácie	364
kontrola tlaku v pneumatikách	345
pokyny (ťažné zariadenie)	374
štítko vozidla, typový	365
údržba pozri ASSYST PLUS	
údržba vozidla pozri ASSYST PLUS	
Úchytka detskej sedačky ISOFIX montáž	39
Upozornenia	38
Ukazovateľ ECO Funkcia	127
resetovanie	191
ukazovateľ polohy prevodovky	131
ukazovateľ servisných intervalov pozri ASSYST PLUS	
Ukazovateľ smeru jazdy pozri Smerové svetlo	
Ukazovateľ spotreby vyvolanie	231
ukladanie údajov vo vozidle poskytovateľa služieb	30
prístroje riadiace, elektronické	29
umývanie vozidla pozri ošetrovanie	
umývanie vozidla, ručné (ošetrova- nie)	299
upevnenie nákladu	78, 283
upozornenia týkajúce sa jazdy alkohol a jazdenie	118
brzda, namáhanie	121
brzdy	121
cesty do zahraničia (symetrické stretávacie svetlo)	88
jazdenie v teréne	123
jazdy do kopca	126
kotúče a obloženia, nové brzdové	121
mokrá vozovka	121
Parkovacia brzda	121
pokyny na jazdenie, všeobecné	118
trasa s klesaním	121
V	
varovanie pred križujúcimi účast- níkmi cestnej premávky za vozidlom	177

vedľajší náhon	
zapnutie a vypnutie	179
Veľkostné skupiny kolies	350
Ventilácia ložného priestoru	
nastavenie	115
vypnutie	115
ventilačné dýzy	108, 109
nastavenie (strecha)	109
nastavenie (vpredu)	108
oblasť zadných sedadiel	109
vesta, výstražná	305
VIN	365
načítanie	365
sedadlo	365
sklo, čelné	365
štitok, typový	365
vlastnosti, jazdné (neobvyklé)	326
volania	261
aktivovanie funkcií počas volania	262
hovor s viacerými účastníkmi	262
iniciovanie	261
odmietnutie	261
prijatie	261
skončenie hovoru	261
volanie počas hovoru, prichádzajúce	262
volant	187
nastavenie	77
tlačidlá	187
volant, multifunkčný	
prehľad tlačidiel	187
pozri volant	
voľba telefónneho čísla (palubný počítač)	193
vozidlo	116, 117
dielňa, kvalifikovaná odborná	27
kód QR záchrannej karty	28
naddvihnutie	352
nariadenie REACH	28
naštartovanie (tlačidlo štart – stop) ..	116
naštartovanie (v núdzovom režime prevádzky)	117
odomknutie (zvnútra)	50
odstavenie (tlačidlo štart – stop)	149
odstavenie na dlhší čas	154
používanie v súlade s určením	28
príkazy, hlasové (LINGUATRONIC)	207
prípojka, diagnostická	27
registrácia	28
ručenie za vecné vady	28
spustenie na zem	356
výbava	24
vyvetranie (komfortné otvorenie)	61
zaistenie dverí, prídavné	49
zamknutie (automaticky)	50
zamknutie (zvnútra)	50
zamknutie/odomknutie (núdzový kľúč)	51
zapnutie napájania napätím (tlačidlo štart – stop)	116
zaznamenávanie údajov	29
vybratie náradia vozidla	324
vyhľadávanie čerpacej stanice	
vyhľadávanie, automatické, spustenie	242
vyhľadávanie, automatické, zapnutie/vypnutie	242
vyhľadávanie odpočívadla	
vyhľadávanie, automatické, spustenie	242
vyhľadávanie vysieláča	
nastavenie	282
vyhľadávanie, globálne	
funkcia	222
prehľad	221
vyhlásenie o zhode	
kompatibilita, elektromagnetická	25
komponenty vozidla využívajúce rádiové vlny	25
zdvihák	26
výkon motora	
upozornenie pri zmenách	27
výmena kolesa	
demontáž kolesa	355
montáž nového kolesa	355
naddvihnutie vozidla	352
príprava	351
spustenie vozidla na zem	356
výmena kolies, vzájomná	350
výmena svetelného zdroja	94
osvetlenie evidenčného čísla vozidla ..	97
svetlo, diaľkové	94
svetlo, prídavné smerové (vozidlá s náhonom na všetky kolesá)	95
svetlo, smerové (vpredu)	94
svetlo, stretávacie	94
svietidlo, bočné obrysovú	98
svietidlo, interiérovú (vzadu)	98
typy svetelných zdrojov, zadné obrysovú svietidlo (skriňová dodávka a kombi)	95
typy svetelných zdrojov, zadné obrysovú svietidlo (šasi)	97

Upozornenia	94	 Svieti výstražná indikácia systému na kontrolu tlaku v pneumatikách	409
Výmena svietidla		 Výstražná indikácia ABS	406
Smerové svetlo (vzadu) (podvozok)	98	 Výstražná indikácia brzd (červená)	404
Smerové svetlo (vzadu) (skriňová dodávka a kombi)	96	 Výstražná indikácia brzd (žltá)	403
Spätné svetlo (skriňová dodávka a kombi)	96	 Výstražná indikácia diagnostiky motora	409
Typy svietidiel, halogénový svetlo- met	94	 Výstražná indikácia elektrickej chyby	408
výmena žiarovky		 Výstražná indikácia ESP® OFF	405
pozri výmena svetelného zdroja		 Výstražná indikácia chladiaceho média	408
Vypínač akumulátora, hlavný		 Výstražná indikácia pri malom odstupe	407
upozornenia	129	 Výstražná indikácia rezervy paliva	409
zapnutie/vypnutie napájania napä- tím	129	 Výstražná indikácia servoria- denia	407
vypnutie motora, automatické (funkcia ECO štart – stop)	126	 Výstražná indikácia záchyt- ného systému	405
vysielačky		 Žltá kontrolka elektrickej par- kovacej brzdy, ktorá indikuje poru- chu, nesvieti	403
frekvencie	364	 Žltá kontrolka poruchy elek- trickej parkovacej brzdy svieti	402, 403
pokyny na montáž	364		
výkon, vysielač (maximálny)	364		
výstraha pri nezapnutí bezpečnost- ných pásov		Výstražné a kontrolné svietidlá	
pozri bezpečnostný pás		prehľad	401
Výstražná indikácia/kontrolka		výška vozidla	
 Bliká výstražná indikácia bez- pečnostného pásu	406	zniženie	140
 Bliká výstražná indikácia ESP®	405	zvýšenie	140
 Bliká výstražná indikácia sys- tému na kontrolu tlaku v pneumatikách	409	vzduchové dýzy	
 Červená kontrolka zabrzdzenia elektrickej parkovacej brzdy bliká	403	pozri ventilačné dýzy	
 Červená kontrolka zaistenej elektrickej parkovacej brzdy nesvieti	402	vzor vozidla, konštrukčný	365
 Červená kontrolka zaistenej elektrickej parkovacej brzdy svieti	402, 403		
 Červené kontrolné svetidlo zaistenej parkovacej brzdy svieti	403		
 Svieti výstražná indikácia bez- pečnostného pásu	407		
 Svieti výstražná indikácia ESP®	405		
		Z	
		zadanie cieľa	233
		upozornenia	232
		výber kontaktu	236
		výber mimoriadneho cieľa	235
		výber na mape	237

výber posledných cieľov	234	zapnutie/vypnutie vnútornej cirku- lácie vzduchu	108
zadanie cieľa zastávky	240	Zapnutie/vypnutie vyhrievania čel- ného skla	108
zadanie mimoriadneho cieľa alebo adresy	233	zapnutie/vypnutie vyhrievania sedadla	77
zadanie trojslovnej adresy	236	Zapnutie/vypnutie vyhrievania zadného skla	108
zadanie zemepisných súradníc	236	zapnutie/vypnutie výstražného majáka	91
zadávanie cieľa		zaradenie neutrálu (automatická prevodovka)	132
výber z globálnych obľúbených položiek	237	zaradenie polohy jazdy (automa- tická prevodovka)	132
zadávanie znakov		zaradenie spiatočky	131
funkcia/pokyny	222	zariadenia, navesené	23
nastavenie klávesnice	224	zariadenie, poplašné	
pomocou multimediálneho displeja	222	pozri zariadenie, poplašné (EDW)	
zadný stierač		zariadenie, poplašné (EDW)	62
výmena	101	fungovanie ochrany proti odtiahnu- tiu	63
záchytný systém	31	funkcia	62
deti, pokyny na bezpečnú prepravu	37	funkcia ochrany interiéru	64
funkcia pri dopravnej nehode	32	zapnutie/vypnutie ochrany interiéru ..	64
obmedzenie ochranného potenciálu ...	31	zapnutie/vypnutie ochrany proti odtiahnutiu	63
pohotovosť, funkčná	31	zariadenie, ťažné	
porucha	31	demontáž spojovacej gule	183
potenciál, ochranný	31	ošetrovanie	301
samotestovanie	31	pokyny, všeobecné	374
výstražná indikácia	31	zariadenie, umývacie (ošetrovanie)	299
zaistenie batožiny	78, 283	zariadenie, výstražné	
zaistenie dverí, prídavné	49	pozri zariadenie, poplašné (EDW)	
zaistenie nákladu		zástavby	23
body, upevňovacie	285	zásuvka (12 V)	83
montáž a demontáž upevňovacích		konzola vpredu, stredová	83
ôk	286	priestor, ložný	85
poznámky	284	sedadlo vodiča	84
zaistenie proti samovoľnému pohybu		zásuvka (230 V) (stredová konzola vpredu)	84
pozri funkcia HOLD		Zásuvka USB v oblasti zadných sedadiel	85
Zamknutie/odomknutie		zásuvka, 12-voltová	
odomknutie a otvorenie predných		pozri zásuvka (12 V)	
dverí zvnútra	49	zásuvka, 230-voltová	
zaistenie dverí, prídavné	49	pozri zásuvka (230 V) (stredová konzola vpredu)	
zamknutie, automatické, zapnutie/ vypnutie	50	zaťaženie nápravy	365
Zapaľovač cigariet	82		
Zapnutie zapaľovania (tlačidlo štart – stop)	116		
zapnutie/vypnutie funkcie A/C	106		
zapnutie/vypnutie redukčného pre- vodu LOW Range	136		
zapnutie/vypnutie synchronizačnej funkcie (ovládacia jednotka)	107		

zaťaženie nápravy, prípustné	365
zaťaženie, vertikálne (maximálne)	375
zaznamenávanie údajov (vozidlo)	29
Združený displej	
Funkcia/upozornenia	186
prehľad	186
Združený vypínač	
pozri Diaľkové svetlo	
pozri Smerové svetlo	
pozri Svetelná húkačka	
zdvihák	351
hydraulický	324
miesto uloženia hydraulického zdvi- háka	324
vybratie hydraulického zdviháka z úložného priečinka	325
vyhlásenie o zhode	26
Zimné pneumatiky	327
Zobrazenie celkovej prejdenej vzdia- lenosti (ponuka Cesta)	190
Zobrazenie dojazdu (ponuka Cesta)	190
zoznam staníc	
vyvolanie	281
zoznam volaní	
iniciovania volania	265
prehľad	264
výber možností	265
vymazanie	265
zoznam, telefónny	
pozri kontakty	
zrkadlá, vonkajšie	101
možnosti nastavenia	17
nastavenie	101
priklopenie/vyklopenie	101
zrkadlo	
nastavenie vnútorného zrkadla	102
pozri zrkadlá, vonkajšie	
zrušenie poplachu (EDW)	63
zrýchlenie	
pozri používanie funkcie podrade- nia dorazovým spínačom	
zúženie rozsahu radenia	133
zvieratá	
domáce zvieratá vo vozidle	45
zvýšenie hlasitosti dopravného vysielania	
nastavenie	282

Tiráž

Internet

Ďalšie informácie o vozidlách Mercedes-Benz a o spoločnosti Daimler AG nájdete na internete na adresách:

<http://www.mercedes-benz.com>

<http://www.daimler.com>

Redakcia

Prípadné otázky alebo podnety k tomuto návodu na obsluhu môžete poslať na adresu technickej redakcie:

Daimler AG, HPC: CAC, Customer Service, 70546 Stuttgart, Nemecko

©Daimler AG: dotlač, preklad a rozmnožovanie, a to ani jednotlivých častí, nie je bez písomného súhlasu spoločnosti Daimler AG povolené.

Výrobca vozidla

Daimler AG

Mercedesstraße 137

70327 Stuttgart

Nemecko

VAŠE NÁVODY NA OBSLUHU



Digitálny návod vo vozidle

S celým obsahom návodu na obsluhu sa môžete oboznámiť priamo v multimedialnom systéme svojho vozidla (bod ponuky Vozidlo). Začnite s krátkym návodom alebo si rozšírite vedomosti pomocou užitočných tipov.



Obal na dokumenty vozidla vo vozidle

Tu nájdete vo vytlačenej podobe všetky informácie o obsluhu, servisných výkonoch a záruke vášho vozidla.



Digitálny návod na internete

Návod na obsluhu nájdete na vašej domovskej stránke značky Mercedes-Benz.



Digitálny návod ako aplikácia

Aplikácia Mercedes-Benz Guides je dostupná bezplatne v bežných internetových obchodoch s aplikáciami.



Apple® iOS



Android™



9075841003Z190